

FINLANDS FÖRFATTNINGSSAMLING

2009

Utgiven i Helsingfors 26 mars den 2009

Nr 172

INNEHÅLL

Nr 172 Kommunikationsministeriets förordning om transport av farliga ämnen på järnväg 1667

Nr 172

Kommunikationsministeriets förordning om transport av farliga ämnen på järnväg

Given i Helsingfors den 13 mars 2009

I enlighet med kommunikationsministeriets beslut föreskrivs med stöd av lagen av den 2 augusti 1994 om transport av farliga ämnen (719/1994):

1 §

Tillämpningsområde

Denna förordning tillämpas på transport av farliga ämnen på järnväg.

2 §

Definitioner

Om inget annat bestäms nedan, avses i denna förordning och bilagan till den med

1) *förpackning* förpackningar, IBC-behållare och storförpackningar som har godkänts för transport av farliga ämnen,

2) *tank* cisternvagnar, avmonterbara tankar, batterivagnar, MEG-containerar, UN-tankar och tankcontainerar.

3 §

Bilaga till förordningen

Bestämmelser om de ämnen och varor vilkas transport är tillåten endast på särskilda villkor på grund av deras farlighet, eller vilkas transport är förbjuden, finns i en bilaga.

Bilagan innehåller allmänna bestämmelser, bestämmelser om farliga ämnen och varor samt bestämmelser om transportmedel och transport.

4 §

Förvaring av handlingar som hänför sig till påvisande av förpackningars och tankars överensstämmelse med kraven

Besiktningsorganet ska i minst tio år förvara i bilaga till denna förordning avsedda handlingar jämte bilagor som hänför sig till påvisande av att förpackningar och tankar stämmer överens med kraven, om inget annat föreskrivs i bestämmelserna i bilaga.

5 §

Undantag

Denna förordning tillämpas inte i sin helhet eller delvis på sådana transporter av farliga ämnen som i bilagor till denna förordning har en befrielse från tillämpningen av bestämmelserna när det är fråga om ämnets kvalitet, mängd eller förpackningssätt.

Europaparlamentets och rådets direktiv 2008/68/EG (32008L0068); EGT nr L 260, 30.9.2008, s. 13

6 §

Undantag i fråga om räddningsuppgifter

Då det är fråga om brådskande räddningsuppgifter får undantag göras från bestämmelserna i denna förordning, om iakttagandet av bestämmelserna skulle försvåra räddningsverksamheten.

7 §

Undantag i enskilda fall

Säkerhetsteknikcentralen kan i fråga om andra förpackningar och tankar än sådana som används för transport av radioaktiva ämnen på ansökan i enskilda fall, på de villkor som den anser nödvändiga, bevilja undantag från bestämmelserna i bilagan till denna förordning. Likaså kan centralen på de villkor som den anser nödvändiga bevilja undantag från bestämmelserna gällande materialet på containrar som används för transport av explosiva varor.

Strålsäkerhetscentralen kan i fråga om transport av radioaktiva ämnen på ansökan i enskilda fall, på de villkor som den anser nödvändiga, bevilja undantag från bestämmelserna i bilagan till denna förordning.

Livsmedelssäkerhetsverket kan i fråga om transport av smittförande ämnen i enskilda fall, på de villkor som den anser nödvändiga, bevilja undantag från bestämmelserna i bilagorna till denna förordning.

Helsingfors den 13 mars 2009

Trafikminister *Anu Vehviläinen*

Kommunikationsministeriet kan i andra fall än de som avses i 1—3 mom. på ansökan i enskilda fall bevilja tillstånd att avvika från bestämmelserna i denna förordning.

Undantag som avses i 1—4 mom. kan beviljas endast om det finns särskilt tvingande skäl till avvikelse eller om iakttagandet av bestämmelserna medför oskäligt stora kostnader eller avsevärd olägenhet. Medgivande av undantag förutsätter även att den säkerhet som krävs kan uppnås på något annat sätt.

8 §

Ikraftträdande

Denna förordning träder i kraft den 1 april 2009.

Genom denna förordning upphävs kommunikationsministeriets förordning av den 27 mars 2002 om transport av farliga ämnen på järnväg (278/2002) jämte bilaga och ändringar.

9 §

Övergångsbestämmelser

De bestämmelser som gäller när denna förordning träder i kraft får tillämpas till den 30 juni 2009.

Åtgärder som verkställigheten av förordningen förutsätter får vidtas innan förordningen träder i kraft.

Överingenjör Liisa Virtanen

INNEHÅLLSFÖRTECKNING TILL BILAGA***Del 1 Allmänna bestämmelser****Kapitel 1.1 Giltighetsområde och tillämplighet*

- 1.1.1 Struktur
- 1.1.2 Giltighetsområde
- 1.1.3 Undantag
- 1.1.4 Andra bestämmelsers tillämplighet

Kapitel 1.2 Definitioner och måttenheter

- 1.2.1 Definitioner
- 1.2.2 Måttenheter

*Kapitel 1.3 Utbildning av personer delaktiga vid transport av farligt gods**Kapitel 1.4 Skyldigheter hos delaktiga**Kapitel 1.5 Avvikelser*

- 1.5.1 —
- 1.5.2 Militära sändningar

Kapitel 1.6 Övergångsbestämmelser

- 1.6.1 Allmänt
- 1.6.2 Tryckkärl och kärl för klass 2
- 1.6.3 Cisternvagnar och batterivagnar
- 1.6.4 Tankcontainrar, UN-tankar och MEG-containrar
- 1.6.5 (Tills vidare blank)
- 1.6.6 Klass 7
- 1.6.7 IBC-behållare
- 1.6.8 Bulkcontainrar

Kapitel 1.7 Allmänna bestämmelser för klass 7

- 1.7.1 Tillämpningsområde
- 1.7.2 Strålskyddsprogram
- 1.7.3 Kvalitetssäkring
- 1.7.4 Särskild överenskommelse
- 1.7.5 Radioaktiva ämnen med andra farliga egenskaper
- 1.7.6 Överskridna gränsvärden

Kapitel 1.8 Åtgärder för kontroll och annat stöd för att uppfylla säkerhetsbestämmelserna

- 1.8.1-
- 1.8.2 Kontroller av transporter av farligt gods och myndigheternas samarbete
- 1.8.3 Säkerhetsrådgivare
- 1.8.4 —
- 1.8.5 Rapportering av incidenter med farligt gods
- 1.8.6 —
- 1.8.7 —

*Kapitel 1.9 Begränsningar i fråga om transporter**Kapitel 1.10 Bestämmelser om transportskydd**Kapitel 1.11 Interna räddningsplaner för rangerbangårdar*

Del 2 Klassificering*Kapitel 2.1 Allmänna bestämmelser*

- 2.1.1 Inledning
- 2.1.2 Principer för klassificering
- 2.1.3 Klassificering av ämnen som inte är namngivna, inklusive lösningar och blandningar (såsom beredningar och avfall)
- 2.1.4 Klassificering av prover

Kapitel 2.2 Bestämmelser för de enskilda klasserna

- 2.2.1 Klass 1, Explosiva ämnen och föremål
- 2.2.2 Klass 2, Gaser
- 2.2.3 Klass 3, Brandfarliga vätskor
- 2.2.41 Klass 4.1, Brandfarliga fasta ämnen, självreaktiva ämnen och fasta okänsliggjorda explosivämnen
- 2.2.42 Klass 4.2, Självantändande ämnen
- 2.2.43 Klass 4.3, Ämnen som utvecklar brandfarlig gas vid kontakt med vatten
- 2.2.51 Klass 5.1, Oxiderande ämnen
- 2.2.52 Klass 5.2, Organiska peroxider
- 2.2.61 Klass 6.1, Giftiga ämnen
- 2.2.62 Klass 6.2, Smittförande ämnen
- 2.2.7 Klass 7, Radioaktiva ämnen
- 2.2.8 Klass 8, Frätande ämnen
- 2.2.9 Klass 9, Övriga farliga ämnen och föremål

Kapitel 2.3 Testmetoder

- 2.3.0 Allmänt
- 2.3.1 Utsvettningstest för sprängämnen av typ A
- 2.3.2 Tester för blandningar av nitrerad cellulosa i klass 4.1
- 2.3.3 Tester av brandfarliga vätskor i klass 3, 6.1 och 8
- 2.3.4 Test för bestämning av viskositet
- 2.3.5 Klassificering av metallorganiska ämnen till klasserna 4.2 och 4.3

Del 3 Förteckning över farlig gods, särbestämmelser och undantag för farligt gods förpackat i begränsade mängder och reducerade mängder*Kapitel 3.1 Allmänt*

- 3.1.1 Inledning
- 3.1.2 Officiell transportbenämning

Kapitel 3.2 Förteckning över farligt gods

- 3.2.1 Tabell A: Förteckning över farligt gods i UN-nummerföljd
- 3.2.2 Tabell B: Ämnesförteckning över farligt gods i alfabetisk ordning

*Kapitel 3.3 Särbestämmelser för vissa ämnen eller föremål**Kapitel 3.4 Farligt gods förpackat i begränsade mängder**Kapitel 3.5 Farligt gods förpackat i reducerade mängder***Del 4 Användning av förpackningar och tankar***Kapitel 4.1 Användning av förpackningar, inklusive IBC-behållare och storförpackningar*

- 4.1.1 Allmänna bestämmelser för förpackning av farligt gods i förpackningar, inklusive IBC-behållare och storförpackningar
- 4.1.2 Allmänna tillägsbestämmelser för användning av IBC-behållare

- 4.1.3 Allmänna bestämmelser för förpackningsinstruktioner
- 4.1.4 Förteckning över förpackningsinstruktioner
- 4.1.5 Särskilda förpackningsbestämmelser för gods i klass 1
- 4.1.6 Särskilda förpackningsbestämmelser för gods i klass 2 och för gods i andra klasser som tillordnats förpackningsinstruktion P200
- 4.1.7 Särskilda förpackningsbestämmelser för organiska peroxider i klass 5.2 och självreaktiva ämnen i klass 4.1
- 4.1.8 Särskilda förpackningsbestämmelser för smittförande ämnen (klass 6.2)
- 4.1.9 Särskilda förpackningsbestämmelser för klass 7
- 4.1.10 Särskilda bestämmelser för samemballering

Kapitel 4.2 Användning av UN-tankar och UN-MEG-containerar

- 4.2.1 Allmänna bestämmelser för användning av UN-tankar för transport av ämnen i klass 1 och klass 3 till och med 9
- 4.2.2 Allmänna bestämmelser för användning av UN-tankar för transport av ej kylda kondenserade gaser
- 4.2.3 Allmänna bestämmelser för användning av UN-tankar för transport av kylda kondenserade gaser
- 4.2.4 Allmänna bestämmelser för användning av UN-MEG-containerar
- 4.2.5 UN-tankinstruktioner och särskilda bestämmelser för UN-tankar

Kapitel 4.3 Användning av cisternvagnar, avmonterbara tankar, tankcontainerar och växeltankar med tankskal av metall samt batterivagnar och MEG-containerar

- 4.3.1 Giltighetsområde
- 4.3.2 Bestämmelser för alla klasser
- 4.3.3 Särskilda bestämmelser för klass 2
- 4.3.4 Särskilda bestämmelser för klass 3 till och med 9
- 4.3.5 Särbestämmelser

Kapitel 4.4 Användning av tankcontainerar av fiberarmerad plast inklusive växeltankar

- 4.4.1 Allmänt
- 4.4.2 Drift

Kapitel 4.5 Användning av slamsugartankar

- 4.5.1 Användning
- 4.5.2 Drift

Kapitel 4.6 (Tills vidare blank)

Del 5 Bestämmelser för avsändning

Kapitel 5.1 Allmänna bestämmelser

- 5.1.1 Tillämpningsområde och allmänna bestämmelser
- 5.1.2 Användning av overpack
- 5.1.3 Ej rengjorda tömda förpackningar (inklusive IBC-behållare och storförpackningar), tömda tankar, tömda vagnar och tömda containerar för transport i bulk
- 5.1.4 Samemballering
- 5.1.5 Allmänna bestämmelser för klass 7

Kapitel 5.2 Märkning och etikettering

- 5.2.1 Märkning av kollin
- 5.2.2 Etikettering av kollin

Kapitel 5.3 Storetiketter och märkning

- 5.3.1 Storetiketter
- 5.3.2 Märkning med orangefärgad skylt
- 5.3.3 Märkning för ämnen som transporteras vid förhöjd temperatur
- 5.3.4 Rangeringsetikett enligt förlaga nr 13 och 15
- 5.3.5 Orangefärgat band
- 5.3.6 Märkning för miljöfarliga ämnen

Kapitel 5.4 Dokumentation

- 5.4.1 Godsdeklaration för farligt gods och tillhörande information
- 5.4.2 Stuvningsintyg för containrar
- 5.4.3 Dokument som ska medfölja i loket
- 5.4.4 Exempel på formulär för multimodal transport av farligt gods

Kapitel 5.5 Särskilda bestämmelser

- 5.5.1 Borttagen
- 5.5.2 Särskilda bestämmelser för vagnar, containrar och tankar som är behandlade med gas

Del 6 Bestämmelser för tillverkning och provning av förpackningar, IBC-behållare, storförpackningar, tankar och bulkcontainrar*Kapitel 6.1 Bestämmelser för tillverkning och provning av förpackningar*

- 6.1.1 Allmänt
- 6.1.2 Kod för att beteckna förpackningstyp
- 6.1.3 Märkning
- 6.1.4 Bestämmelser för förpackningar
- 6.1.5 Bestämmelser för provning av förpackningar
- 6.1.6 Modellvätskor för verifiering av kemisk kompatibilitet hos förpackningar, inklusive IBC-behållare, av polyeten enligt 6.1.5.2.6 resp. 6.5.4.3.5

Kapitel 6.2 Bestämmelser för tillverkning och provning av tryckkärl, aerosolbehållare, engångsbehållare för gas och bränslecellsbehållare för kondenserad brandfarlig gas

- 6.2.1 Allmänna bestämmelser
- 6.2.2 Bestämmelser för UN-tryckkärl
- 6.2.3 Bestämmelser för icke UN-tryckkärl tryckkärl
- 6.2.4 Bestämmelser för icke UN-tryckkärl som konstruerats, tillverkats och kontrollerats i överensstämmelse med standarder
- 6.2.5 Bestämmelser för icke UN-tryckkärl som inte konstruerats, tillverkats och kontrollerats i överensstämmelse med standarder
- 6.2.6 Allmänna bestämmelser för aerosolbehållare, engångsbehållare för gas och bränslecellsbehållare för kondenserad brandfarlig gas

Kapitel 6.3 Bestämmelser för konstruktion och provning av förpackningar för smittförande ämnen av kategori A i klass 6.2

- 6.3.1 Allmänt
- 6.3.2 Bestämmelser för förpackningar
- 6.3.3 Kod för att beteckna förpackningstyp
- 6.3.4 Märkning
- 6.3.5 Bestämmelser för provning av förpackningar

Kapitel 6.4 Bestämmelser för tillverkning, provning och godkännande av kollin och material i klass 7

- 6.4.1 (Tills vidare blank)
- 6.4.2 Allmänna bestämmelser
- 6.4.3 (Tills vidare blank)
- 6.4.4 Bestämmelser för undantagna kollin
- 6.4.5 Bestämmelser för industrikollin
- 6.4.6 Bestämmelser för kollin innehållande uranhexafluorid
- 6.4.7 Bestämmelser för kollin av typ A
- 6.4.8 Bestämmelser för kollin av typ B(U)
- 6.4.9 Bestämmelser för kollin av typ B(M)
- 6.4.10 Bestämmelser för kollin av typ C
- 6.4.11 Bestämmelser för kollin som innehåller fissila ämnen
- 6.4.12 Provningsmetoder och verifiering av överensstämmelse
- 6.4.13 Provning av inneslutningssystemets och skärmningens integritet samt utvärdering av kriticitetssäkerhet
- 6.4.14 Träffyta för fallprovning
- 6.4.15 Provning för att verifiera förmågan att motstå normala transportförhållanden
- 6.4.16 Tilläggsprovning av kollin av typ A för vätskor och gaser
- 6.4.17 Provning för att verifiera förmågan att motstå olycksrelaterade transportförhållanden
- 6.4.18 Utvidgad vattenedsänkingsprovning för kollin av typ B(U), typ B(M) innehållande mer än 10^5 A₂ och typ C
- 6.4.19 Vattenläckageprovning för kollin som innehåller fissila ämnen
- 6.4.20 Provningar för kollin av typ C
- 6.4.21 Kontroll av förpackningar avsedda för minst 0,1 kg uranhexafluorid
- 6.4.22 Typgodkännande av kollin och ämnen
- 6.4.23 Ansökan och godkännande för transport av radioaktiva ämnen

Kapitel 6.5 Bestämmelser för tillverkning och provning av IBC-behållare

- 6.5.1 Allmänna bestämmelser
- 6.5.2 Märkning
- 6.5.3 Tillverkningsbestämmelser
- 6.5.4 Provning, typgodkännande och kontroll
- 6.5.5 Särskilda bestämmelser för IBC-behållare
- 6.5.6 Provningsbestämmelser för IBC-behållare

Kapitel 6.6 Bestämmelser för tillverkning och provning av storförpackningar

- 6.6.1 Allmänt
- 6.6.2 Kod för att beteckna slag av storförpackning
- 6.6.3 Märkning
- 6.6.4 Särskilda bestämmelser för storförpackningar
- 6.6.5 Provningsbestämmelser för storförpackningar

Kapitel 6.7 Bestämmelser för konstruktion, tillverkning, kontroll och provning av UN-tankar och UN-MEG-containerar

- 6.7.1 Tillämpningsområde och allmänna bestämmelser
- 6.7.2 Bestämmelser för konstruktion, tillverkning, kontroll och provning av UN-tankar avsedda för transport av ämnen i klass 1 och i klass 3 till och med 9
- 6.7.3 Bestämmelser för konstruktion, tillverkning, kontroll och provning av UN-tankar avsedda för transport av ej kylda kondenserade gaser

6.7.4 Bestämmelser för konstruktion, tillverkning, kontroll och provning av UN-tankar avsedda för transport av kylda kondenserade gaser

6.7.5 Bestämmelser för konstruktion, tillverkning, kontroll och provning av UN-MEG-containerar avsedda för transport av ej kylda kondenserade gaser

Kapitel 6.8 Bestämmelser för konstruktion, utrustning, typgodkännande, kontroll och märkning av cisternvagnar, avmonterbara tankar, tankcontainerar och växeltankar med tankskal av metall samt batterivagnar och MEG-containerar

6.8.1 Tillämpningsområde

6.8.2 Bestämmelser för alla klasser

6.8.3 Särskilda bestämmelser för klass 2

6.8.4 Särbestämmelser

6.8.5 Bestämmelser om material och tillverkning tankskal till cisternvagnar och tankcontainerar, för vilka ett provtryck på minst 1 MPa (10 bar) krävs och för tankskal till cisternvagnar och tankcontainerar avsedda för transport av kylda kondenserade gaser i klass 2

Kapitel 6.9 Bestämmelser för konstruktion, tillverkning, utrustning, typgodkännande, kontroll och märkning, tankcontainerar och växeltankar av fiberarmerad plast

6.9.1 Allmänt

6.9.2 Tillverkning

6.9.3 Utrustning

6.9.4 Typprovning och typgodkännande

6.9.5 Kontroll

6.9.6 Märkning

Kapitel 6.10 Bestämmelser för tillverkning, utrustning, typgodkännande, kontroll och märkning av slamsugartankar

6.10.1 Allmänt

6.10.2 Tillverkning

6.10.3 Utrustning

6.10.4 Kontroll

Kapitel 6.11 Bestämmelser för konstruktion, tillverkning, kontroll och provning av bulkcontainerar

6.11.1 Definitioner

6.11.2 Användningsområde och allmänna bestämmelser

6.11.3 Bestämmelser för konstruktion, tillverkning, kontroll och provning av containerar, som uppfyller CSC och används som bulkcontainerar

6.11.4 Bestämmelser för konstruktion, tillverkning och godkännande av bulkcontainerar, som inte uppfyller CSC

Del 7 Bestämmelser för transport, lastning, lossning och hantering

Kapitel 7.1 Allmänna bestämmelser

Kapitel 7.2 Bestämmelser för transport av kollin

Kapitel 7.3 Bestämmelser för transport i bulk

7.3.1 Allmänna bestämmelser

7.3.2 Tilläggbestämmelser för transport i bulk vid tillämpning av 7.3.1.1 a)

7.3.3 Särbestämmelser för transport i bulk vid tillämpning av 7.3.1.1 b)

Kapitel 7.4 Bestämmelser för transport i tank

Kapitel 7.5 Bestämmelser för lastning, lossning och hantering

- 7.5.1 Allmänna bestämmelser för lastning
- 7.5.2 Förbud mot samlastning
- 7.5.3 Skyddsvagnar och lastning av containrar på vagnar
- 7.5.4 Försiktighetsåtgärder med avseende på livsmedel, nyttningsmedel och djurfoder
- 7.5.5 (Tills vidare blank)
- 7.5.6 (Tills vidare blank)
- 7.5.7 Hantering och stuvning
- 7.5.8 Rengöring efter lossning
- 7.5.9 (Tills vidare blank)
- 7.5.10 Rangeringsarbete
- 7.5.11 Tillägsbestämmelser för vissa klasser eller godsslag

Kapitel 7.6 Bestämmelser för befordran som expressgods

Kapitel 7.7 Medförande av farligt gods som handbagage eller i/på fordon (bil på tåg)

BILAGA**DEL 1****ALLMÄNNA BESTÄMMELSER****KAPITEL 1.1****GILTIGHETSOMRÅDE OCH TILLÄMPLIGHET****1.1.1 Struktur**

Bilagan till denna förordning består av sju delar, med varje del indelad i kapitel och varje kapitel i avsnitt och delavsnitt. Inom varje del ingår numret på delen i kapitel-, avsnitts- och delavschnittsnumreringen, exempelvis är avsnitt 1 i kapitel 2 inom del 4 numrerat ”4.2.1”.

1.1.2 Giltighetsområde**1.1.2.1** Denna bilaga anger:

- (a) sådant farligt gods, som är uteslutet från internationell/inrikes transport,
- (b) sådant farligt gods, som är tillåtet för internationell/inrikes transport, och de bestämmelser (inklusive undantag) som gäller för sådant gods, särskilt med avseende på:
 - klassificering av godset, tillsammans med klassificeringskriterier och tillämpliga provningsmetoder,
 - användning av förpackningar (inklusive samemballering),
 - användning av tankar (inklusive deras fyllning),
 - bestämmelser för avsändning (inklusive etikettering och märkning av kollin och transportmedel, samt handlingar och erforderliga uppgifter och noteringar),
 - bestämmelser för tillverkning, provning och godkännande av förpackningar och tankar,
 - användning av transportmedel (inklusive lastning, samlastning och lossning).

Ann. För transport i enlighet med RID gäller, förutom bihang C, tillämpliga bestämmelser i övriga bilagor till COTIF, särskilt de som anges i bihang B för transport som utförs enligt ett transportavtal.

1.1.3 Undantag**1.1.3.1 Undantag som har samband med hur transporten genomförs**

Dessa bestämmelser gäller inte för:

- (a) transport av farligt gods som privatpersoner utför, om detta gods är förpackat för detaljhandelsförsäljning och är avsett för personligt bruk eller hushållsbruk eller för sport och fritid, under förutsättning att åtgärder vidtas som förhindrar att innehållet kommer ut under normala transportförhållanden. När sådant gods utgörs av brandfarliga vätskor som transporteras i återfyllningsbara behållare, fyllda av eller åt privatpersoner, får mängden inte överstiga 60 l per behållare. Farligt gods i IBC-behållare, storförpackningar eller tankar räknas inte som förpackat för detaljhandelsförsäljning,
- (b) transport av maskiner eller utrustning som inte närmare anges i denna bilaga och som i sin konstruktion eller driftsutrustning innehåller farligt gods, under förutsättning att

åtgärder vidtas som förhindrar att innehållet kommer ut under normala transportförhållanden,

- (c) transport som genomförs av företag i samband med deras huvudverksamhet, såsom leveranser till eller returleveranser från byggarbetsplatser eller anläggningsområden eller i samband med mätningar, reparationer eller underhållsarbete, i mängder som inte överstiger 450 liter per förpackning och inte heller överstiger de i 1.1.3.6 angivna högsta tillåtna totalmängderna. Åtgärder ska vidtas som förhindrar att innehållet kommer ut under normala transportförhållanden. Undantagen i detta stycke gäller inte för klass 7.

Transport som genomförs av sådana företag för deras förrådshållning eller interna eller externa distribution faller dock inte under denna undantagsregel,

- (d) transporter som genomförs av räddningstjänst eller under dennas övervakning, om de krävs i samband med räddningsinsatser, särskilt transporter som genomförs för att samla in och bortskafta farligt gods som berörts av ett tillbud eller en olycka och förflytta det till en säker plats.
- (e) vid brådskande transport för att rädda människoliv eller till skydd för miljön, förutsatt att alla åtgärder vidtas för ett fullständigt säkert genomförande av dessa transporter.
- (f) transport av tömda, ej rengjorda stationära lagringskärl, vilka har innehållit gaser i klass 2, grupp A, O eller F, ämnen i förpackningsgrupp II eller III som tillhör klass 3 eller 9, eller pesticider i förpackningsgrupp II eller III som tillhör klass 6.1, under följande villkor:
- Alla öppningar med undantag av tryckavlastningsanordningar (där sådana installerats) är lufttätt förslutna.
 - Åtgärder har vidtagits för att förhindra läckage av innehåll under normala transportförhållanden.
 - Lasten är fastsatt på medar, i häckar eller i andra hanteringsanordningar, respektive på vagnen eller i containern på ett sådant sätt att den inte kan lossna eller röra sig under normala transportförhållanden.

Detta undantag gäller inte stationära lagringskärl, vilka har innehållit okänsliggjorda explosivämnen eller ämnen, vilka ej är tillåtna för transport enligt dessa bestämmelser.

Anm. För radioaktiva ämnen, se 1.7.1.4.

1.1.3.2

Undantag i samband med transport av gaser

Dessa bestämmelser gäller inte för transport av:

- (a) gaser i behållare i transportmedel, som är till för deras framdrivning eller drift av särskild utrustning (t.ex. kylanläggning),
- (b) gaser i bränslebehållare i transporterade fordon. Avstängningskranen mellan bränslebehållaren och motorn ska vara stängd och den elektriska kontakten bruten,
- (c) gaser i grupperna A och O (enligt 2.2.2.1), när gasens tryck i kärlet eller tanken uppgår till högst 200 kPa (2 bar) vid 20 °C, och gasen inte är en kondenserad eller kyld kondenserad gas. Det innefattar alla slag av kärl eller tankar, t.ex. även maskin- och apparatdelar,

- (d) gaser i utrustningsdetaljer för fordonets drift (t.ex. brandsläckare), även sådana ingående i reservdelar (t.ex. gasfyllda fordonsdäck). Detta undantag gäller även vid transport av gasfyllda fordonsdäck,
- (e) gaser i särskilda anordningar i vagnar, som är nödvändiga för drift av sådana särskilda anordningar under transporten (kylapparater, fiskbehållare, uppvärmningsapparater m.fl.) samt reservkärl i sådana anordningar och tömda, ej rengjorda utbyteskärl, som transporteras i samma vagn,
- (f) gaser som finns i livsmedel eller drycker.

1.1.3.3 Undantag i samband med transport av flytande bränsle

Bestämmelserna i gäller inte för transport av bränsle som finns i bränslebehållaren i transportmedel, och som är till för dessas framdrivning eller drift av särskild utrustning (t.ex. kylanläggning). Avstängningskranen mellan motor och bränsletank hos motorcyklar och cyklar med hjälpmotor ska vara stängd vid transporten, om tanken innehåller bränsle. Dessutom ska sådana motorcyklar och cyklar med hjälpmotor lastas upprätt och säkras mot vältnig.

1.1.3.4 Undantag i samband med särbestämmelser eller med farligt gods som förpackats i begränsade eller reducerade mängder

Anm. För radioaktiva ämnen, se 1.7.1.4.

1.1.3.4.1 Transport av visst farligt gods undantas genom vissa särbestämmelser i kapitel 3.3 helt eller delvis från dessa bestämmelser. Detta undantag gäller om särbestämmelsen är upptagen i tabellposten för det farliga godset ifråga i kapitel 3.2, tabell A, kolumn (6).

1.1.3.4.2 Visst farligt gods kan undantas under förutsättning att bestämmelserna i kapitel 3.4 är uppfyllda.

1.1.3.4.3 Visst farligt gods kan undantas under förutsättning att bestämmelserna i kapitel 3.5 är uppfyllda.

1.1.3.5 Undantag i samband med tömda, ej rengjorda förpackningar

Tömda, ej rengjorda förpackningar, inklusive IBC-behållare och storförpackningar, som innehållit ämnen i klasserna 2, 3, 4.1, 5.1, 6.1, 8 och 9 omfattas inte av dessa bestämmelser om ändamålsenliga åtgärder vidtagits för att eliminera eventuella faror. Farorna anses eliminerade när ändamålsenliga åtgärder vidtagits för att undanröja farorna hos klasserna 1-9.

1.1.3.6 Högsta tillåtna totalmängd per vagn eller storcontainer

1.1.3.6.1 (Tills vidare blank.)

1.1.3.6.2 (Tills vidare blank.)

1.1.3.6.3 Om farligt gods i enlighet med 1.1.3.1 (c) tillhörande samma transportkategori transporteras i samma vagn eller storcontainer, så gäller i kolumn (3) i nedanstående tabell angiven högsta tillåtna totalmängd per vagn eller storcontainer.

Transport kategori (1)	Ämnen eller föremål Förpackningsgrupp eller klassificeringskod/-grupp eller UN-nummer (2)	Högsta totalmängd per vagn eller storcontainer (3)
0	Klass 1: 1.1L, 1.2L, 1.3L och UN 0190 Klass 3: UN 3343 Klass 4.2: Ämnen som tillhör förpackningsgrupp I Klass 4.3: UN 1183, 1242, 1295, 1340, 1390, 1403, 1928, 2813, 2965, 2968, 2988, 3129, 3130, 3131, 3134, 3148, 3396, 3398 och 3399 Klass 5.1 UN 2426 Klass 6.1: UN 1051, 1600, 1613, 1614, 2312, 3250 och 3294 Klass 6.2: UN 2814 och 2900 Klass 7: UN 2912–2919, 2977, 2978 och 3321–3333 Klass 8: UN 2215 (MALEINANHYDRID, SMÅLT) Klass 9: UN 2315, 3151, 3152 och 3432 samt utrustning som innehåller sådana ämnen eller blandningar Tömnda, ej rengjorda förpackningar, som innehållit ämnen i denna transportkategori, utom förpackningar som omfattas av UN 2908.	0
1	Ämnen och föremål, som tillhör förpackningsgrupp I och inte tilldelats transportkategori 0 samt ämnen och föremål i följande klasser t: Klass 1: 1.1B–1.1J ^a , 1.2B–1.2J, 1.3C, 1.3G, 1.3H, 1.3J, 1.5D ^a Klass 2: Grupperna T, TC ^a , TO, TF, TOC ^a och TFC, Aerosoler: grupperna C, CO, FC, T, TF, TC, TO, TFC och TOC Klass 4.1: UN 3221–3224 Klass 5.2: UN 3101–3104	20
2	Ämnen och föremål, som tillhör förpackningsgrupp II och inte tilldelats transportkategori 0, 1 eller 4 samt ämnen och föremål i följande klasser: Klass 1: 1.4B–1.4G och 1.6N Klass 2: Grupp F, Aerosoler: grupp F Klass 4.1: UN 3225–3230 Klass 5.2: UN 3105–3110 Klass 6.1: Ämnen och föremål, som tillhör förpackningsgrupp III Klass 9: UN 3245	333
3	Ämnen och föremål, som tillhör förpackningsgrupp III och inte tilldelats transportkategori 0, 2 eller 4 samt ämnen och föremål i följande klasser: Klass 2: Grupperna A och O, Aerosoler: grupperna A och O Klass 3: UN 3473 Klass 4.3 UN 3476 Klass 8: UN 2794, 2795, 2800, 3028 och 3477 Klass 9: UN 2990 och 3072	1 000
4	Klass 1: 1.4S Klass 4.1: UN 1331, 1345, 1944, 1945, 2254 ja 2623 Klass 4.2: UN 1361 och 1362 i förpackningsgrupp III Klass 7: UN 2908–2911 Klass 9: UN 3268 Tömnda, ej rengjorda förpackningar, som innehållit farliga ämnen med undantag av sådana som omfattas av transportkategori 0.	obegränsat

^a För UN 0081, 0082, 0084, 0241, 0331, 0332, 0482, 1005 och 1017 utgör högsta tillåtna totalmängd per vagn eller storcontainer 50 kg.

I ovanstående tabell betyder ”högsta tillåtna totalmängd per vagn eller storcontainer”:

- för föremål, bruttovikten i kg (för föremål i klass 1, nettovikten av explosivämnet i kg, samt för farligt gods i apparater och utrustningar vilka är angivna i dessa bestämmelser, totalmängden av det farliga gods de innehåller i kg respektive liter),
- för fasta ämnen, kondenserade gaser, kyllda kondenserade gaser och lösta gaser, nettovikten i kg,
- för vätskor och komprimerade gaser, nominell volym hos kärlet (se definition i 1.2.1) i liter.

- 1.1.3.6.4 När farligt gods, som tillhör skilda transportkategorier enligt tabellen, transporteras i samma vagn eller storcontainer, får summan av följande inte överstiga 1000:
- mängden ämnen och föremål i transportkategori 1, multiplicerad med 50,
 - mängden av i fotnot (a) till tabellen i 1.1.3.6.3 upptagna ämnen och föremål i transportkategori 1, multiplicerad med 20,
 - mängden ämnen och föremål i transportkategori 2, multiplicerad med 3,
 - mängden ämnen och föremål i transportkategori 3, multiplicerad med 1.

- 1.1.3.6.5 Avseende tillämpningen av detta delavsnitt så ska farligt gods undantaget i enlighet med 1.1.3.2 -1.1.3.5 inte medräknas.

1.1.3.7 Undantag för transport av litiumbatterier

Dessa bestämmelser gäller inte för:

- (a) Litiumbatterier som är inbyggda i transportmedel med vilka transport utförs, och som är avsedda för framdrivning av detta eller för drift av något av dess tillbehör.
- (b) Litiumbatterier som ingår för driftens skull i en apparat, vilken används under transporten eller är avsedd för användning under transporten (t.ex. bärbar dator).

1.1.4 Andra bestämmelsers tillämplighet

1.1.4.1 Allmänt

1.1.4.1.1

—
Ann. Enligt de internationella RID-bestämmelserna kan införsel av farligt gods till en COTIF medlemsstats territorium lyda under bestämmelser eller förbud som utfärdats av andra skäl än de som avser säkerhet under transport. Sådana bestämmelser eller förbud ska kungöras på motsvarande sätt.

1.1.4.1.2 (Tills vidare blank.)

1.1.4.1.3 (Tills vidare blank.)

1.1.4.2 Transport i en transportkedja som innefattar sjö- eller lufttransport

1.1.4.2.1

Kollin, containrar, UN-tankar och tankcontainrar samt vagnar, som innehåller en vagnslast kollin med ett och samma godsslag, vilka inte fullständigt uppfyller bestämmelserna för förpackning, samemballering, märkning och etikettering av kollin eller placering av storetiketter och orangefärgad märkning enligt dessa bestämmelser, men dock uppfyller bestämmelserna i IMDG-koden eller ICAO:s tekniska anvisningar, får om transportkedjan innefattar sjö- eller lufttransport transporteras på följande villkor:

- (a) kollin ska, om deras märkning och etikettering inte motsvarar dessa bestämmelser, förses med märkning och etikettering enligt bestämmelserna i IMDG-koden eller ICAO:s tekniska anvisningar,
- (b) för samemballering i ett kolli gäller bestämmelserna i IMDG-koden eller ICAO:s tekniska anvisningar,

- (c) vid transport i en transportkedja som innefattar sjötransport ska containrar, UN-tankar och tankcontainrar samt vagnar som innehåller en vagnslast kollin med ett och samma godsslag vara märkta och försedda med storetiketter enligt kapitel 5.3 i IMDG-koden, såvida de inte är försedda med orangefärgad märkning och storetiketter enligt kapitel 5.3 i denna bilaga. För tömda, ej rengjorda UN-tankar och tankcontainrar gäller detta också för efterföljande transport till en rengöringsstation.

Detta undantag gäller inte för gods som enligt klass 1 - 9 i dessa bestämmelser klassificerats som farligt gods, men som enligt bestämmelserna i IMDG-koden och ICAO:s tekniska anvisningar inte räknas som farligt gods.

Anm. Vid transport enligt 1.1.4.2.1 se även 5.4.1.1.7 för uppgifter i godsdeklarationen. Vid containertransport se även 5.4.2 för stuvningsintyg.

1.1.4.2.2 (Tills vidare blank.)

1.1.4.2.3 (Tills vidare blank.)

1.1.4.3 Användning av tankar av IMO-typ godkända (portable tanks) för sjötransport

Tankar av IMO-typ 1, 2, 5 och 7, som inte uppfyller bestämmelserna i kapitel 6.7 eller 6.8, men som tillverkats och godkänts före 1 januari 2003 enligt bestämmelserna (inklusive övergångsbestämmelserna) i IMDG-koden (amdt 29-98) får användas till och med 31 december 2009, under förutsättning att de uppfyller tillämpliga kontrollbestämmelser i IMDG-koden (amdt 29-98) och att de i kapitel 3.2, kolumn (12) och (14), i IMDG-koden (amdt 33-06) angivna instruktionerna är fullständigt uppfyllda. Efter den 31 december 2009 får de fortsätta att användas om de uppfyller tillämpliga kontrollbestämmelser i IMDG-koden, dock under förutsättning att instruktionerna i kapitel 3.2, kolumn (10) och (11), och kapitel 4.2 i dessa bestämmelser är uppfyllda.¹

1.1.4.4 Kombitrafik

Farligt gods får även transporteras i kombitrafik under följande villkor.

Anm 1. Med "kombitrafik" i dessa bestämmelser förstås transport av vägfordon på järnvägsvagnar.

Anm. 2. I dessa bestämmelser:

- med växelvlak avses storcontainer, se kapitel 1.2, och
- med växelvlak avses storcontainer, se kapitel 1.2 och 6.8.

Vägfordon som överlämnas till transport i kombitrafik samt deras innehåll ska uppfylla bestämmelserna i dessa bestämmelser.

Icke tillåtna är emellertid följande:

- explosivämnen i samhanteringsgrupp A (UN 0074, 0113, 0114, 0129, 0130, 0135, 0224 och 0473),
- självreaktiva ämnen i klass 4.1 som fordrar temperaturkontroll (UN 3231-3240),
- organiska peroxider i klass 5.2 som fordrar temperaturkontroll (UN 3111-3120),
- svaveltrioxid i klass 8 med en renhetsgrad av minst 99,95 % och som transporteras utan inhibitorer i tank (UN 1829).

Anm. För användning av storetiketter och märkning med orangefärgad skylt för de i kombitrafik använda järnvägsvagnarna, se 5.3.1.3.2 och 5.3.2.1.6. För uppgifter i godsdeklarationen, se 5.4.1.1.9.

¹ Internationella sjöfartsorganisationen (IMO) har gett ut riktlinjer för fortsatt användning av befintliga tankar av IMO-typ och tankfordon för transport av farligt gods (Guidance on the continued use of existing IMO type portable tanks and road tank vehicles for the transport of dangerous goods) som cirkulär DSC.1/Circ.12 med rättelser. Riktlinjerna återfinns på IMO:s webbplats: www.imo.org.

1.1.4.5 *Transport som sker på annat sätt än på järnväg*

1.1.4.5.1 Om vagnen, som används för en transport som omfattas av dessa bestämmelser i, tillryggalägger en del av transportsträckan på annat sätt än på järnväg, ska för denna del av transportsträckan endast de nationella eller internationella bestämmelser tillämpas, som i förekommande fall gäller för transport av farligt gods med det transportslag som vagnen transporteras med.

1.1.4.5.2 —

Ann. Vid internationella RID-transporter får berörda COTIF-medlemsstater avtala om att tillämpa bestämmelserna i RID, i förekommande fall kompletterade med tillägsbestämmelser, för en delsträcka där vagnen transporteras på annat sätt än på järnväg, i den mån sådana avtal mellan COTIF-medlemsstater inte kommer i konflikt med reglerna i de internationella överenskommelserna för transport av farligt gods med det transportslag med vilket vagnen transporteras på delsträckan i fråga.

Sådana avtal ska meddelas av den medlemsstat, som tagit initiativ till att avtalet tecknats, till sekretariat av den internationella järnvägsorganisationen OTIF, vilket sprider kännedom om dem till medlemsstaterna².

1.1.4.5.3 (Tills vidare blank.)

² De enligt detta stycke tecknade avtalen finns på OTIF:s hemsida (www.otif.org).

1.2.1 Definitioner

Ann. I detta avsnitt har alla allmänna och särskilda definitioner införts.

I dessa bestämmelser avser:

A

ADN: Europeisk överenskommelse för internationell transport av farligt gods på inre vattenvägar (*Accord européen relatif au transport international des marchandises dangereuses par voies de navigation intérieures, European agreement concerning the international carriage of dangerous goods by inland waterways*).

Ann. Finland har inte tillträtt ADN-överenskommelsen.

ADR-land: En stat som har tillträtt ADR-överenskommelsen (se ADR-överenskommelsen).

ADR-bestämmelser: se ADR-överenskommelsen.

ADR-överenskommelsen: Den europeiska överenskommelsen om internationell transport av farligt god på väg (*Accord européen relatif au transport international des marchandises Dangereuses par Route, European agreement concerning the international carriage of dangerous goods by road*), inklusive de multilaterala avtalen mellan de länder som har undertecknat de multilaterala avtalen.

Aerosol eller *aerosolbehållare:* Ej påfyllningsbart kärl, som uppfyller bestämmelserna i 6.2.6, är tillverkat av metall, glas eller plast, innehåller en komprimerad, kondenserad eller under tryckt löst gas med eller utan ett flytande, pastaformigt eller pulverformigt ämne, och är utrustat med en utsläppsventil, som möjliggör trycktömning av innehållet i form av en suspension av fasta eller flytande partiklar i en gas, i form av skum, pasta eller pulver eller i flytande eller gasformigt tillstånd.

Animalt material: Djurkadaver, kroppsdelar från djur eller animalt foder.

Anmänt organ: se besiktningsorgan.

Arbetstryck: Det utvecklade trycket av en komprimerad gas i ett fyllt trycktkärl vid en referenstemperatur på 15 °C.

Ann. För tankar, se definitionen för högsta arbetstryck.

ASTM: American Society for Testing and Materials (ASTM International, 100 Barr Harbor Drive, PO Box C700, West Conshohocken, PA 19428-2959, USA).

Avfall: Ämnen, lösningar, blandningar eller föremål, för vilka ingen omedelbar användning avses, men som transporteras till upparbetning, deponi eller avlägsnande genom förbränning eller andra bortskaffningssätt.

Avmonterbar tank: Tank, anpassad till vagnens anordningar, och som endast kan tas av genom att lossa fästanordningarna.

Avsändare: Med avsändare avses ett företag som självt eller på uppdrag av tredje part sänder farligt gods. Om en transport utförs i enlighet med ett transportavtal skal med avsändare förstås den som är avsändare enligt transportavtalet.

B

Batterivagn: En vagn som består av element, vilka är förbundna med ett samlingsrör och är varaktigt fastsatta på vagnen. Som element i en batterivagn räknas gasflaskor, storflaskor, tryckfat och gasflaskpaket, liksom tankar för gaser i klass 2 med en volym över 450 liter.

Begränsande system för transport av ämnen i klass 7: Den av konstruktören fastställda och av strålsäkerhetscentralen godkända sammansättningen av fissa ämnen och förpackningskomponenter, som är avsedd att upprätthålla kriticitetssäkerheten.

Behållare (för klass 1): Som inner- eller mellanförpackning använda lådor, flaskor, burkar, fat, kannor eller hylsor samt deras förslutningsanordningar av alla slag.

Behållarskal (för alla slags IBC-behållare utom för integrerade IBC-behållare): Den egentliga behållaren, inklusive öppningar och deras förslutningar, men utan driftutrustning.

Behörig myndighet: Den myndighet eller de myndigheter som i denna förordning har särskilt bestämt, det organ eller de organ som har erkänts av myndighet, eller en annan myndighet som är ansvarig av detta ärende.

Besiktningorgan: En av en behörig myndighet erkänd organisation som vidtar åtgärder som förutsätts för påvisande av att förpackningar och tankar samt till dem anslutna tillbehör överensstämmer med kraven, se 8 § förordningen om besiktningorgan (302/2001). Dessa organ är anmält organ, godkänt organ, TFÄ-besiktningorgan och organ för periodiska TFÄ-besiktningar:

Anmält organ och *godkänt organ*: Ett av kommunikationsministeriet erkänt besiktningorgan som företar sådana organs uppgifter som föreskrivs i förordningen om besiktningorgan (302/2001) enligt vad som godkänns i beslutet om erkännande av organet.

TFÄ-besiktningorgan och *organ för periodiska TFÄ-besiktningar*: Ett av säkerhetsteknikcentralen erkänt besiktningorgan som företar sådana organs uppgifter som föreskrivs i förordningen om besiktningorgan (302/2001) enligt vad som godkänns i beslutet om erkännande av organet.

Brandfarlig beståndsdel (för aerosolbehållare): Brandfarliga vätskor, brandfarliga fasta ämnen eller brandfarliga gaser och gasblandningar som definieras i Anmärkningarna 1 till 3 under avsnitt 31.1.3 i del 3 i Testhandboken. Denna benämning omfattar inte pyrofora, självupphettande eller vattenreaktiva ämnen. Den kemiska förbränningsvärmens ska bestämmas genom en av följande metoder: ASTM D 240, ISO/FDIS 13943:1999 (E/F) 86.1-86.3 eller NFPA 30B.

Bricka (klass 1): En skiva av metall, plast, papp eller annat ändamålsenligt material, som sätts in i inner-, mellan-, eller ytterförpackningar och därigenom möjliggör en kompakt stuvning i dessa förpackningar. Ytan av brickan får utformas så att förpackningar eller föremål som sätts i hålls säkert på plats och kan separeras från varandra.

Bulkcontainer: Ett behållarsystem (inklusive eventuell beklädnad eller beläggning), som är avsett för transport av fasta ämnen i direkt kontakt med behållarsystemet. Förpackningar, IBC-behållare, storytterförpackningar och tankar omfattas inte.

En bulkcontainer:

- är av varaktigt slag och tillräckligt motståndskraftig för upprepad användning,
- är särskilt konstruerad för att underlätta transport av gods med ett eller flera transportslag utan mellanliggande omlastning,
- är försedd med anordningar som underlättar hanteringen,
- har en volym på minst 1,0 m³.

Exempel på bulkcontainrar är containrar, offshorebulkcontainrar, silor för gods i bulk, tippbehållare, växelflak, trågformade containrar, rullcontainrar, lastutrymmen i vagnar.

Bärningsförpackning: Specialförpackning i vilken skadade, defekta eller otäta kollar med farligt gods eller sådant farligt gods som spritts eller läckt ut kan placeras för transport till återvinning eller bortskaffande.

C

CGA: Compressed Gas Association (CGA, 4221 Walney Road, 5th Floor, Chantilly, VA 20151-2923, USA).

CIM: se RID.

Cisternvagn: Vagn för transport av vätskor, gasformiga, pulverformiga eller granulerade ämnen, som består av en konstruktion med en eller flera tankar och deras utrustning och underrede, vilket är försett med sina egna utrustningsdetaljer (hjulställ, fjädring, drag- och stötanordning, broms och skyltar).

Anm. Som cisternvagn räknas också vagn med avmonterbar tank.

Container: En transportutrustning (ramkonstruktion eller liknande utrustning), som

- är av varaktigt slag och tillräckligt motståndskraftig för upprepad användning,
- är särskilt konstruerad för att underlätta transport av gods med ett eller flera transportslag utan omlastning av innehållet,
- är försedd med anordningar, vilka underlättar säkring och hantering, särskilt vid överflyttning från ett transportmedel till ett annat,
- är konstruerad så att fyllning och tömning underlättas,
- har en invändig volym på minst 1 m³, med undantag av containrar för transport av radioaktiva ämnen.

Dessutom:

Presenningsförsedd container: En öppen container försedd med presenning till skydd för lasten.

Sluten container: En fullständigt sluten container med styvt tak, styva sidoväggar, styva gavlar och styvt golv. Begreppet innefattar containrar med öppningsbart tak, såvida taket kan tillslutas under transporten.

Småcontainer: En container med antingen något totalt utvändigt mått (längd, bredd eller höjd) mindre än 1,5 m eller en invändig volym av högst 3,0 m³.

Storcontainer:

- (a) En *container* som inte motsvarar definitionen av *småcontainer*,
- (b) i *CSC*:s mening en *container* med en av de fyra nedre ytterhörnen begränsad basyta
 - (i) på minst 14 m² (150 kvadratfot), eller
 - (ii) på minst 7 m² (75 kvadratfot) när den är utrustad med övre hörnbeslag.

Öppen container: En container med öppet tak eller ett containerflak.

Ett *växelflak* är en *container*, som enligt EN 283 (utgåva 1991) uppvisar följande kännetecken:

- den är i fråga om mekanisk hållfasthet konstruerad uteslutande för *transport* med vagn eller fordon i land- eller färjetrafik,
- den är inte staplingsbar,
- den kan ställas av fordonet med fordonets egen utrustning på stödben och åter lyftas på.

Ann. Begreppet *container* omfattar inte vanliga förpackningar, IBC-behållare, tankcontainrar eller vagnar. Dock får en container användas som förpackning för transport av radioaktiva ämnen.

CSC: Internationell konvention om säkra containrar (the International Convention for Safe Containers, Genève, 1972) i aktuell gällande utgåva, utgiven av den internationella sjöfartsorganisationen (IMO).

D

Dammtät förpackning: Förpackning som är ogenomsläpplig mot torrt innehåll, inklusive finpulvriserade fasta ämnen som uppstått under transporten.

Driftutrustning:

- (a) Hos en tank: fyllnings- och tömningsanordningar, luftningsanordningar, säkerhets-, uppvärmnings- och värmeskyddsanordningar samt mätinstrument,
- (b) hos element i en batterivagn eller MEG-container: fyllnings- och tömningsanordningar inklusive samlingsrörssystem, säkerhetsanordningar samt mätinstrument,
- (c) hos IBC-behållare: fyllnings- och tömningsanordningar och eventuella tryckutjämnings- eller luftningsanordningar, säkerhets-, uppvärmnings- och värmeskyddsanordningar samt mätinstrument.

Ann. För UN-tankar, se kapitel 6.7.

Dunk: Förpackning av metall eller plast med fyrkantigt eller flersidigt tvärsnitt med en eller flera öppningar.

E

EN (-standard): Europeisk standard, publicerad av den europeiska standardiseringsorganisationen (CEN) (CEN, 36 rue de Stassart, B-1050 Bryssel).

Engångsbehållare, för gas: Ej påfyllningsbart kärl, som innehåller en gas eller gasblandning under tryck. Den kan vara utrustad med eller sakna utloppsventil.

Extra ytteremballage: se overpack

EG-direktiv: Bestämmelser, beslutade av behörig institution inom den europeiska gemenskapen EG, och som är bindande med avseende på det resultat som ska uppnås för varje fördragspart som de är riktade till, men där nationella myndigheter får avgöra form och metoder.

F

Farlig reaktion:

- (a) Förbränning eller avsevärd värmeutveckling,
- (b) utveckling av brandfarliga, kvävningframkallande, oxiderande eller giftiga gaser,
- (c) uppkomst av frätande ämnen,
- (d) uppkomst av instabila ämnen, eller
- (e) farlig tryckstegring (endast för tankar).

Farligt gods: Ämnen och föremål vars transport enligt dessa bestämmelser är antingen förbjuden eller tillåten endast under vissa i den angivna villkor.

Fast tank: En tank med volym över 1000 liter, som är varaktigt fäst på en vagn (som därigenom blir en cisternvagn) eller utgör en integrerad del av underredet till en sådan vagn.

Fast ämne:

- (a) Ett ämne med smältpunkt eller smältstart över 20 °C vid ett tryck av 101,3 kPa, eller
- (b) ett ämne som enligt provningsmetoden ASTM D 4359-90 inte är flytande eller som enligt kriterierna i den i 2.3.4 beskrivna provningsmetoden (penetrometermetoden) för bestämning av flytbarhet är tjockflytande.

Fat: Cylindrisk förpackning av metall, papp, plast, plywood eller annat ändamålsenligt material och med plana eller välvda gavlar. Detta begrepp omfattar även förpackningar av annan form, t.ex. runda förpackningar med kägelformad hals eller spannformade förpackningar. Utanför detta begrepp faller trätunnor och dunkar.

Flampunkt: Den lägsta temperaturen hos en vätska, vid vilken dess ångor bildar en antändbar blandning med luft.

Flexibel IBC-behållare: En IBC-behållare som består av ett behållarskal, försett med ändamålsenlig driftutrustning och hanteringsanordningar, som är bildat av folie, väv eller annat flexibelt material eller av kombinationer av material av detta slag och om så krävs med invändig beläggning eller beklädnad.

FN:s modellregelverk: Modellregelverk, som finns i bihang till femtonde reviderade utgåvan av FN-rekommendationerna för transport av farligt gods, utgiven av Förenta Nationerna (ST/SG/AC.10/1/Rev.15).

Fyllare: Företag som fyller farligt gods i en tank (cisternvagn, vagn med avmonterbar tank, UN-tank eller tankcontainer), i en batterivagn eller MEG-container, eller i en vagn, storcontainer eller småcontainer för transport i bulk.

Fyllningsförhållande: Förhållandet mellan gasens vikt och vikten hos vatten vid 15 °C, som helt fyller ett för användning förberett tryckkärl.

Fyllningstryck: Det högsta tryck, som faktiskt utvecklas vid tryckfyllning av tank (se även *kalkyltryck*, *tömningstryck*, *högsta arbetstryck* och *provtryck*).

Företag: Fysisk person, juridisk person med eller utan förvärvssyfte, förening eller sammanslutning av personer utan juridisk status med eller utan förvärvssyfte samt offentlig inrättning, oavsett om denna förfogar över egen juridisk status eller är beroende av en myndighet med juridisk status.

Förordning om besiktningsorgan: Statsrådets förordning om påvisande av att förpackningar och tankar avsedda för transport av farliga ämnen stämmer överens med (302/2001).

Förpackare: Företag som fyller farligt gods i förpackningar, inklusive storförpackningar och IBC-behållare, och i förekommande fall förbereder kollin för transport.

Förpackning: Ett eller flera kärl och alla övriga beståndsdelar och material som behövs för att kärlet ska fylla sin behållarfunktion och andra säkerhetsfunktioner (se även *bärningsförpackning*, *dammtät förpackning*, *förpackning av tunnplåt*, *IBC-behållare*, *innerförpackning*, *integrerad förpackning (plast)*, *integrerad förpackning (glas, porslin, stengods)*, *mellanförpackning*, *rekonditionerad förpackning*, *renoverad förpackning*, *sammansatt förpackning*, *storförpackning*, *yterförpackning* och *återanvänd förpackning*).

Förpackning av tunnplåt: Förpackning med runt, elliptiskt, fyrkantigt eller flersidigt tvärsnitt (även koniskt) samt förpackning med kägelformad hals eller spannformad förpackning av metall med en väggtjocklek under 0,5 mm (t.ex. vitplåt), med plana eller välvda gavlar och med en eller flera öppningar, som inte omfattas av definitionen för *fat* eller *dunk*.

Förpackning, integrerad (plast): Av ett innerkärl av plast och en ytterförpackning (av metall, papp, plywood osv) bestående förpackning. När den en gång hopsatts så bildar den en odelbar enhet, vilken som sådan fylls, lagras, transporteras och töms.

Anm. Se Anm till "Förpackning, integrerad (glas, porslin eller stengods)".

Förpackningsgrupp: En grupp i vilken vissa ämnen för förpackningsändamål inplaceras på grund av sin farlighetsgrad under transporten. Förpackningsgrupperna har följande betydelse, som beskrivs närmare i del 2:

- förpackningsgrupp I: mycket farliga ämnen,
- förpackningsgrupp II: farliga ämnen,
- förpackningsgrupp III: mindre farliga ämnen.

Anm. Vissa föremål som innehåller farliga ämnen är också inplacerade i en förpackningsgrupp.

Förslutning: En anordning som tjänar till att försluta öppningen i ett kärl.

G

Gas: Ämne som

- (a) har ett ångtryck över 300 kPa (3 bar) vid 50 °C, eller
- (b) är fullständigt gasformigt vid 20 °C och normalt atmosfärstryck på 101,3 kPa.

Gasflaska: Transportabelt tryckkärl med volym upp till 150 liter. Se även *gasflaskpaket*.

Gasflaskpaket: Enhet av fast sammanbundna gasflaskor, som är förbundna med varandra med ett samlingsrör och transporteras som en odelbar enhet. Den totala volymen får inte överstiga 3000 liter. För gasflaskpaket som är avsedda för transport av giftiga gaser i klass 2 (grupper som enligt 2.2.2.1.3 börjar med bokstaven T) är volymen begränsad till 1000 liter.

Gaskärl: se Tryckkärl

GHS (Globally Harmonized System of Classification and Labelling of Chemicals): Den andra reviderade utgåvan av ett Globalt Harmoniserat System för klassificering och etikettering av kemiska produkter, publicerat av Förenta Nationerna i dokument ST/SG/AC.10/30/Rev.2.

Godkännande, som utfärdas av strålsäkerhetscentralen

Multilateralt godkännande för transport av ämnen i klass 7: Ett godkännande, som utfärdas av berörd behörig myndighet i ursprungslandet för konstruktionen eller förflyttningen och, i de fall sändningen ska transporteras genom eller till något annat land, även av behörig myndighet i detta land. Begreppet "genom eller till" utesluter uttryckligen begreppet "över", dvs. godkännande- och anmälningsbestämmelserna gäller inte ett land, över vilket radioaktiva ämnen transporteras med flyg, förutsatt att ingen planerad mellanlandning sker i landet.

Unilateralt godkännande för transport av ämnen i klass 7: Ett godkännande av en konstruktion, vilket endast behöver utfärdas av behörig myndighet i ursprungslandet för konstruktionen. Är ursprungslandet inte fördragspart till medlemstat i COTIF så kräver godkännandet bekräftelse av behörig myndighet i det första COTIF-land som berörs av sändningen (se 6.4.22.6).

Godkänt organ: se besiktningsorgan.

Godsdeklaration: Fraktsedel enligt transportavtal (se Enhetliga rättsregler för avtal om internationell järnvägsbefordran av gods (CIM – bihang B till COTIF)), vagndokument

enligt Allmänt nyttjandeavtal för godsvagnar (GCU³ – General Contract of Use for Wagons) eller annan godsdeklaration enligt bestämmelserna i avsnitt 5.4.1.

H

Hanteringsanordning (för flexibla IBC-behållare): Lyftband, sling, öglor eller ramar, vilka är fästa på behållarskalet av IBC-behållaren eller utgör en del av detta.

Högsta arbetstryck: Det största av de tre följande värdena:

- (a) det högsta effektiva tryck, som är tillåtet i tanken under fyllning (högsta tillåtna fyllningstryck),
- (b) det högsta effektiva tryck, som är tillåtet i tanken under tömning (högsta tillåtna tömningstryck), och
- (c) av innehållet (inklusive eventuellt förekommande andra gaser) framkallat effektivt övertryck i tanken vid högsta drifttemperatur.

Om inget annat föreskrivs i 4.3 så får värdet på detta arbetstryck inte vara mindre än ångtrycket (absoluttryck) av innehållet vid 50 °C.

För tankar med säkerhetsventiler (med eller utan sprängbleck), med undantag av tankar för transport av komprimerade, kondenserade eller lösta gaser i klass 2, är högsta arbetstryck dock lika med det föreskrivna öppningstrycket hos dessa säkerhetsventiler. (Se även *fyllningstryck*, *kalkyltryck*, *provtryck* och *tömningstryck*).

Anm. 1. För UN-tankar, se kapitel 6.7.

Anm. 2. För slutna kryokärl, se *Anm. till 6.2.1.3.3.5*.

Högsta nettovikt: Högsta nettovikten av innehållet i en enskild förpackning eller högsta summan av vikterna hos innerförpackningarna och deras innehåll, uttryckt i kg.

Högsta normala arbetstryck: för transport av ämnen i klass 7: Det högsta trycket över lufttrycket vid genomsnittlig havsnivå, som skulle utvecklas i inneslutningssystemet under ett år under de temperatur- och solinstrålningsbetingelser som motsvarar omgivningsförhållanden under transport, utan ventilation, yttre kylning med hjälpsystem eller operativa åtgärder.

Högsta tillåtna bruttovikt

- (a) (För alla slag av IBC-behållare utom flexibla): summan av vikten hos IBC-behållaren med all driftutrustning och strukturdelar och högsta tillåtna nettovikten,
- (b) (för tankar): summan av tankens taravikt och den för transporten högsta tillåtna lasten.

Anm. För UN-tankar, se kapitel 6.7.

Högsta tillåtna last (för flexibla IBC-behållare): Högsta nettovikten, för vilken en IBC-behållare är konstruerad och godkänd för transport.

Högsta volym: Den högsta invändiga volymen hos kärl eller förpackningar, inklusive storförpackningar och IBC-behållare, uttryckt i m³ eller liter.

³ Utgiven av CGU Office, Avenue des Arts, 53, BE-1000 Bryssel den 1 juli 2006.

I

IAEA (International Atomic Energy Agency): Den internationella atomenergibyrån (IAEA, Postfach 100, A-1400 Wien, Österrike).

IBC: se *IBC-behållare*.

IBC-behållare (Intermediate Bulk Container): Styv eller flexibel transporterbar förpackning, som inte är upptagen i kapitel 6.1 och:

- (a) har en volym av
 - (i) högst 3,0 m³ (3000 liter) för fasta ämnen och vätskor i förpackningsgrupp II och III,
 - (ii) högst 1,5 m³ för fasta ämnen i förpackningsgrupp I, om dessa är förpackade i flexibla IBC-behållare, IBC-behållare av plast, integrerade IBC-behållare, eller IBC-behållare av papp eller trä,
 - (iii) högst 3,0 m³ för fasta ämnen i förpackningsgrupp I, om dessa är förpackade i IBC-behållare av metall,
 - (iv) högst 3,0 m³ för radioaktiva ämnen i klass 7,
- (b) är konstruerad för mekanisk hantering,
- (c) kan klara påkänningarna vid hantering och transport, vilket ska verifieras genom de i kapitel 6.5 angivna provningarna,

(se även flexibla IBC-behållare, IBC-behållare av trä, IBC-behållare av papp, integrerade IBC-behållare med innerbehållare av plast, IBC-behållare av metall och IBC-behållare av styv plast).

Anm. 1: *UN-tankar eller tankcontainrar, som uppfyller bestämmelserna i kapitel 6.7 eller 6.8, räknas inte som IBC-behållare.*

Anm. 2: *IBC-behållare, som uppfyller bestämmelserna i kapitel 6.5, räknas inte som container i dessa bestämmelsers mening.*

IBC-behållare av metall: En IBC-behållare, som består av ett behållarskal av metall samt ändamålsenlig driftutrustning och strukturdelar.

IBC-behållare av papp: En IBC-behållare, som består av ett behållarskal av papp med eller utan åtskilda övre och nedre gavlar, i förekommande fall med innerbeklädnad (men inga innerförpackningar), samt ändamålsenlig driftutrustning och strukturdelar.

IBC-behållare av styv plast: En IBC-behållare, som består av ett behållarskal av styv plast som kan ha strukturdelar och ändamålsenlig driftutrustning.

IBC-behållare av trä: En IBC-behållare av trä består av ett styvt eller hopfällbart behållarskal av trä med innerbeklädnad (men inga innerförpackningar) samt ändamålsenlig driftutrustning och strukturdelar.

Regelbundet underhåll av flexibla IBC-behållare: Utförande av regelbundet arbete på flexibla IBC-behållare av plast eller flexibla IBC-behållare av textilväv, såsom

- (a) rengöring,
- (b) utbyte av delar som inte är inbyggda, såsom ej integrerade invändiga beklädnader och förslutningsförbindelser, med delar som överensstämmer med tillverkarens ursprungliga specifikationer,

förutsatt att sådant arbete inte försämrar den flexibla IBC-behållarens behållarfunktion och inte förändrar konstruktionstypen.

Regelbundet underhåll av styva IBC-behållare: Utförande av regelbundet arbete på IBC-behållare av metall eller styv plast eller integrerade IBC-behållare, såsom

- (a) rengöring,
- (b) avmontering och återinsättning eller ersättning av förslutningar till behållarskalet (inklusive tillhörande tätningar) eller driftutrustningen, motsvarande tillverkarens ursprungliga specifikationer och förutsatt att IBC-behållarens täthet kontrolleras, eller
- (c) återställning av strukturdelar, vilka inte direkt har funktionen att innesluta farligt gods eller upprätthålla ett tömningstryck, för att återställa överensstämelsen med den provade behållartypen (t.ex. riktning av stödben eller lyftanordningar), förutsatt att IBC-behållarens funktion som behållare inte påverkas.

Renoverad IBC-behållare: En IBC-behållare av metall eller styv plast eller en integrerad IBC-behållare:

- (a) som tillkommit genom framställning av en UN-behållartyp som uppfyller bestämmelserna, utgående från en typ som inte motsvarat dessa bestämmelser, eller
- (b) som tillkommit genom omvandling av en UN-behållartyp, som uppfyller bestämmelserna, till en annan som uppfyller samma bestämmelser.

Renoverade IBC-behållare omfattas av samma föreskrifter av dessa bestämmelser som en ny IBC-behållare av samma slag (se även definitionen på behållartyp i 6.5.6.1.1).

Reparerad IBC-behållare: En IBC-behållare av metall eller styv plast eller en integrerad IBC-behållare, som på grund av en stöt eller av annat skäl (t.ex. korrosion, försprödning eller andra tecken på nedsatt hållfasthet gentemot den provade behållartypen) har återställts så att den återigen motsvarar den provade behållartypen och är i stånd att klara typprovningen. För dessa bestämmelser räknas ersättning av den styva innerbehållaren i en integrerad IBC-behållare med en som motsvarar tillverkarens ursprungliga specifikationer som reparation. Detta begrepp innefattar dock inte regelbundet underhåll av styva IBC-behållare. Behållarskalet till en IBC-behållare av styv plast och innerbehållaren till en integrerad IBC-behållare är inte reparerbara. Flexibla IBC-behållare får inte repareras, såvida inte säkerhetsteknikcentralen tillåter detta.

ICAO (International Civil Aviation Organization): Den internationella organisationen för civil luftfart (ICAO, 999 University Street, Montreal, Quebec H3C 5H7, Canada).

ICAO:s tekniska instruktioner (ICAO-TI): Tekniska instruktioner för säker transport av farligt gods med flyg, komplettering till bilag 18 till Chicago överenskommelsen för internationell luftfart (Chicago, 1944), utgiven av internationella organisationen för civil luftfart (ICAO), Montreal. ICAO-TI har nationellt satts i kraft med stöd av TFÄ-lagen genom förordningen om lufttransport av farliga ämnen (210/1997, jämte ändringar) och genom Luftfartsverkets föreskrifter om lufttransport av farliga ämnen (OPS M1-18, jämte ändringar).

IMDG-koden (International Maritime Dangerous Goods Code): Internationell kod för transport av farligt gods på fartyg, tillämpningsbestämmelser till kapitel VII, del A av den internationella överenskommelsen av 1974 till skydd av människoliv till sjöss (the International Convention for the Safety of Life at Sea, SOLAS-konventionen), utgiven av internationella sjöfartsorganisationen (IMO), London. IMDG-koden har internationellt satts i kraft genom republikens presidents förordning (954/2003, jämte ändringar) och nationellt genom förordningen om transport av farliga ämnen som styckegods på fartyg (666/1998, jämte ändringar) samt genom sjöfartsverkets

föreskrifter om transport av farliga ämnen som styckegods på fartyg (Sjöfartsverkets bestämmelse 2463/30/2008).

IMO (International Maritime Organization): Den internationella sjöfartsorganisationen (IMO, 4 Albert Embankment, London SE1 7SR, Storbritannien).

Innehavare av tankcontainer eller UN-tank: Företag i vars namn tankcontainern eller UN-tanken eller cisternvagnen registrerats. Innehavare kan också vara ägare av tankcontainer/UN-tank eller vagn.

Innerbeklädnad: Ett slangformat hölje eller en säck, som sätts in i en förpackning, inklusive storförpackning eller IBC-behållare, men inte utgör en beståndsdel av den. Förslutningsanordningar för dess öppningar ingår.

Innerförpackning: Förpackning, vars transport kräver en ytterförpackning.

Innerkärl: Kärl, som behöver en ytterförpackning för att fylla sin behållarfunktion.

Integrerad förpackning (glas, porslin eller stengods): Av ett innerkärl av glas, porslin eller stengods och en ytterförpackning (av metall, trä, papp, plast, skumplast osv.) bestående förpackning. När den en gång hopsatts, så bildar den en odelbar enhet, vilken som sådan fylls, lagras, transporteras och töms.

Anm. Innerdelen av en integrerad förpackning betecknas normalt som innerkärl. Så är t.ex. innderdelen av en 6HA1 - integrerad förpackning (plast) ett sådant innerkärl, då den normalt inte är avsedd för att ha en behållarfunktion utan sin ytterförpackning, således är den ingen innerförpackning.

Inneslutningssystem för transport av ämnen i klass 7: Sammansättning av komponenter i förpackningen på sätt som specificerats av konstruktören och som är avsedd att förhindra att radioaktiva ämnen kommer ut under transporten.

Integrerad förpackning (plast): Av ett innerkärl av plast och en ytterförpackning (av metall, papp, plywood osv.) bestående förpackning. När den en gång hopsatts så bildar den en odelbar enhet, vilken som sådan fylls, lagras, transporteras och töms.

Anm. Se Anm till "integrerad förpackning (glas, porslin eller stengods)".

Integrerad IBC-behållare med innerbehållare av plast: En IBC-behållare som består av en ram i form av ett styvt yttre hölje runt en plastinnerbehållare med driftutrustning eller andra strukturdelar. Den är konstruerad så att innerbehållaren och det yttre höljet efter sammansättning bildar en odelbar enhet, vilken som sådan fylls, lagras, transporteras eller töms.

Anm. När uttrycket plast används i samband med integrerade IBC-behållare inkluderar det också andra polymera material, såsom gummi m.m.

ISO (-standard): Internationell standard, publicerad av den internationella standardiseringsorganisationen (ISO) (ISO, 1 rue de Varembe, CH-1204 Genève 20, Schweiz).

J

Järnvägsinfrastruktur: Järnvägar och fasta anläggningar, som är nödvändiga för trafik med järnvägsfordon och för trafiksäkerheten.

Järnvägsinfrastrukturförvaltning: Varje offentlig inrättning eller varje företag, till vilket särskilt överlåtits att bygga upp och underhålla järnvägsinfrastrukturen samt organisation av driftlednings- och säkerhetssystem. I Finland leds verksamheten av Banförvaltningscentralen.

K

Kalkyltryck: Fiktivt tryck, vilket allt efter farlighetsgraden hos det transporterade ämnet kan avvika mer eller mindre kraftigt uppåt från arbetstrycket, dock ska det vara minst lika högt som provtrycket. Dess enda syfte är bestämning av väggjockleken i tankskalet, varvid utvändiga och invändiga förstärkningsanordningar lämnas utan avseende (se också fyllningstryck, högsta arbetstryck, provtryck och tömningstryck).

Anm. För UN-tankar, se kapitel 6.7.

Kolli: Den transportfärdiga slutprodukten av förpackningsprocessen, som består av förpackningen, storförpackningen eller IBC-behållaren och dess innehåll. Begreppet omfattar tryckkärl enligt definition i detta avsnitt samt föremål, som pga sin storlek, vikt eller utformning får transporteras oförpackade eller i vaggor, korgar eller hanteringsanordningar. Förutom för transport av radioaktiva ämnen, gäller begreppet varken gods som transporteras i bulk eller ämnen som transporteras i tank.

Anm. För radioaktiva ämnen, se 2.2.7.2, 4.1.9.1.1 och kapitel 6.4.

Kombitrafik: Transport av vägfordon på järnvägsvagnar.

Komplett last: Last som kommer från en avsändare för vilken användningen av en vagn eller en storcontainer är exklusivt reserverad, och där all lastning och lossning sker enligt avsändarens eller mottagarens anvisningar.

Anm. Motsvarande begrepp finns även för klass 7.

Komplett last för transport av ämnen i klass 7: En vagn eller storcontainer som används uteslutande av en enda avsändare, varvid samtliga lastnings- och lossningsprocedurer före, under och efter förflytningen utförs enligt avsändarens eller mottagarens anvisningar.

Konstruktion för transport av ämnen i klass 7: En beskrivning av ett radioaktivt ämne av speciell beskaffenhet, ett radioaktivt ämne med liten spridbarhet, ett kolli eller en förpackning som gör det fullt identifierbart. Beskrivningen kan innehålla specifikationer, konstruktionsritningar, rapporter som redovisar överensstämmelse med bestämmelserna och annat relevant underlag.

Konstruktionsstål: Stål med en minimibrottgrens mellan 360 N/mm² och 440 N/mm².

Anm. För UN-tankar, se kapitel 6.7

Kontrollorgan: se *Besiktningsorgan*.

Kontrolltemperatur: Den högsta temperatur vid vilken en organisk peroxid eller ett självreaktivt ämne kan transporteras säkert.

Korg: Ytterförpackning som uppvisar en genombruten yta.

Kriticitetssäkerhetsindex (CSI^{})* för transport av ämnen i klass 7: Ett tal som är tillordnat ett kolli, en *overpack* eller en container innehållande fissila ämnen för transport av radioaktiva ämnen, och som används för att kontrollera ansamlingen av kollin, *overpack* eller containrar innehållande fissila ämnen.

Kritisk temperatur: Den temperatur över vilken ett ämne inte kan förekomma i flytande tillstånd.

Kryokärl: Transportabelt värmeisolerat tryckkärl för transport av kylda kondenserade gaser med en volym av högst 1000 liter.

* Bokstäverna "CSI" är förkortning av det engelska uttrycket "Criticality Safety Index".

Kvalitetssystem: Ett systematiskt tillsyns- och kontrollprogram, som tillämpas av en organisation eller ett organ, med målsättningen att de i dessa bestämmelser föreskrivna säkerhetsbestämmelserna uppfylls i praktiken.

Kärl: Produktinneslutning som kan fyllas med och innehålla ämnen eller föremål, inklusive alla slags förslutningsanordningar. Tankskal omfattas inte av denna definition (se även *engångsbehållare för gas, tryckkärl, innerkärl, kryokärl och styv innerbehållare*).

L

Lastare: Företag som lastar farligt gods i en vagn eller en storcontainer.

Lufttätt försluten tank: En tank för transport av vätskor med ett kalkyltryck på minst 4 bar eller för transport av fasta ämnen (pulverformiga eller granulerade) oberoende av kalkyltryck, vars öppningar är lufttätt förslutna och

- som inte är utrustad med säkerhetsventiler, sprängbleck eller liknande säkerhetsanordningar, inte heller med vakuumventiler,
- som inte är utrustad med säkerhetsventiler, sprängbleck eller liknande säkerhetsanordningar, men dock med vakuumventiler, i enlighet med kraven i 6.8.2.2.3,
- som är utrustad med säkerhetsventiler, vilka enligt 6.8.2.2.10 föregås av ett sprängbleck, men inte med vakuumventiler, eller
- som är utrustad med säkerhetsventiler, vilka enligt 6.8.2.2.10 föregås av ett sprängbleck, samt med vakuumventiler, i enlighet med kraven i 6.8.2.2.3.

Låda: Fyrkantig eller flersidig förpackning med hela väggar av metall, trä, plywood, träfibermaterial, papp, plast eller annat ändamålsenligt material. Såvida inte förpackningens integritet äventyras under transporten, så får små öppningar tas upp för att underlätta hantering eller öppnande eller för att uppfylla klassificeringskriterier.

M

MEG-container: En transportutrustning som består av element, som är förbundna med varandra med ett samlingsrör och som är monterade i en containerram. Som element räknas gasflaskor, storflaskor, tryckfat och gasflaskpaket samt tankar för gaser i klass 2 med volym över 450 liter.

Ann. Beträffande UN-MEG-containerar, se kapitel 6.7.

Mellanförpackning: Förpackning som befinner sig mellan innerförpackningar eller föremål och en ytterförpackning.

Mottagare: Mottagaren enligt transportavtalet. Betecknar mottagaren enligt de för transportavtalet gällande bestämmelserna en tredje part, så räknas denna som mottagaren i dessa bestämmelsernas mening. Sker transporten utan transportavtal så är mottagaren det företag, som övertar det farliga godset vid ankomsten.

N

Nominell volym hos kärlet: Den nominella volymen i liter av det farliga ämne som kärlet innehåller. För gasflaskor för komprimerade gaser ska nominell volym motsvara gasflaskans vattenvolym.

N.O.S. (Not Otherwise Specified): En samlingsbenämning, till vilka sådana ämnen, blandningar, lösningar eller föremål kan ordnas, som

- (a) inte är uttryckligen nämnda i kapitel 3.2, tabell A, och
- (b) har kemiska, fysikaliska och/eller andra farliga egenskaper, som motsvarar den klass, den klassificeringskod, den förpackningsgrupp och den benämning som n.o.s.-beteckningen har.

Nödtemperatur: Den temperatur vid vilken nödgärder ska tillgripas i händelse av förlorad temperaturkontroll.

O

Offshorebulkcontainer: En container för gods i bulk, som är särskilt konstruerad för upprepad användning för transport till, från och mellan offshoreanläggningar. En offshorebulkcontainer konstrueras och tillverkas enligt de riktlinjer för godkännande av offshorecontainrar för hantering i öppen sjö, som fastställts av internationella sjöfartsorganisationen (IMO) i dokument MSC/Circ.860.

Organ för periodiska TFÄ-besiktningar: se *besiktningorgan*.

OTIF (Organisation intergouvernementale pour les transports internationaux ferroviaires): Mellanstatliga organisationen för internationell järnvägstrafik (OTIF, Gryphenhübeliweg 30, CH-3006 Bern, Schweiz).

Overpack (extra ytteremballage): En omslutning som används (av en enskild avsändare i fråga om klass 7) för att innehålla ett eller flera kollin och för att bilda en enhet som är lättare att hantera och stuva under transport. Exempel på overpack är:

- (a) en lastplatta, exempelvis en pall, på vilken flera kollin ställs eller staplas och säkras med plastband, krymp- eller sträckfilm eller på andra ändamålsenliga sätt, eller
- (b) en yttre skyddsförpackning, exempelvis en låda eller korg.

P

Plastväv (för flexibla IBC-behållare): Material av dragna band eller enkeltrådar av lämplig plast.

Presenningsförsedd container: Se *Container*.

Provtryck: Tryck som ska användas vid tryckprovning för första eller återkommande kontroll (se även fyllningstryck, högsta arbetstryck, kalkyltryck och tömningstryck).

Anm. För UN-tankar, se kapitel 6.7.

R

Radioaktivt innehåll för transport av ämnen i klass 7: Det radioaktiva ämnet tillsammans med alla kontaminerade eller aktiverade fasta ämnen, vätskor och gaser inuti förpackningen.

Referensstål: Stål med minsta brottgräns lika med 370 N/mm² och garanterad minsta brottförlängning lika med 27 %.

Regelbundet underhåll av flexibla IBC-behållare: Se *IBC-behållare*.

Regelbundet underhåll av styva IBC-behållare: Se *IBC-behållare*.

Rekonditionerad förpackning: Förpackning, särskilt

- (a) fat av metall
 - (i) som rengjorts så att konstruktionsmaterialen återfått sitt ursprungliga utseende, varvid alla rester av det tidigare innehållet liksom invändig och utvändig korrosion samt utvändiga beläggningar och etikettering avlägsnats,
 - (ii) som återförts till sin ursprungliga form och sin ursprungliga profil, varvid falsarna (om sådana finns) riktats och tätats och alla packningar, som inte är integrerade delar av förpackningen, bytts ut, och
 - (iii) som undersökts efter rengöring men före ommålning, varvid förpackningar ska avvisas, som har synliga småhål, en väsentlig minskning av godstjockleken, utmattning av metall, skadade gängor eller förslutningar eller andra betydande brister.
- (b) fat eller dunkar av plast
 - (i) som rengjorts så att konstruktionsmaterialen återfått sitt ursprungliga utseende, varvid alla rester av det tidigare innehållet liksom invändig och utvändig korrosion samt utvändiga beläggningar och etikettering avlägsnats,
 - (ii) vars packningar, som inte är integrerade delar av förpackningen, bytts ut, och
 - (iii) som efter rengöring undersökts, varvid förpackningar ska avvisas, som har synliga skador, såsom sprickor, veck eller brottställen, skadade gängor eller förslutningar eller andra betydande brister.

Renoverad förpackning: Förpackning, särskilt

- (a) fat av metall
 - (i) som tillkommit genom framställning av en FN-förpackningstyp som uppfyller bestämmelserna i kapitel 6.1, utgående från en typ som inte motsvarar dessa bestämmelser,
 - (ii) som tillkommit genom omvandling av en FN-förpackningstyp, som uppfyller bestämmelserna i kapitel 6.1, till en annan som uppfyller samma bestämmelser, eller
 - (iii) hos vilket fast inbyggda konstruktionskomponenter bytts ut (t.ex. fasta gavlar).
- (b) fat av plast
 - (i) som tillkommit genom omvandling av en FN-förpackningstyp till en annan (t.ex. 1H1 till 1H2), eller
 - (ii) hos vilket fast inbyggda konstruktionskomponenter bytts ut.

Renoverade *fat* omfattas av samma bestämmelser i kapitel 6.1, som gäller för nya *fat* av samma typ.

Renoverad IBC-behållare: Se IBC-behållare.

Reparerad IBC-behållare: Se IBC-behållare.

RID: Reglemente för internationell transport av farligt gods på järnväg, bihang C till COTIF (Fördraget om internationell järnvägstrafik, Convention concerning international carriage by rail).

RID-land: En stat som har tillträtt COTIF-överenskommelsen (se *RID*).

S

SADT (Self-Accelerating Decomposition Temperature): Den lägsta temperatur vid vilken ett ämne i transportfärdig förpackning kan sönderfalla under självacceleration. Bestämmelserna för bestämning av SADT och effekterna vid uppvärmning under inneslutning finns i testhandboken, del II.

Samlingsbenämning: Benämning för en definierad grupp av ämnen eller föremål (se 2.1.1.2 B, C och D).

Sammansatt förpackning: För transporten sammansatt förpackning, som består av en eller flera innerförpackningar, som enligt 4.1.1.5 placeras i en ytterförpackning.

Anm. Innerdelen av den sammansatta förpackningen betecknas alltid som innerförpackning, inte som innerkärl. En glasflaska är ett exempel på en sådan innerförpackning.

Skyddad IBC-behållare (för IBC-behållare av metall): En IBC-behållare, som är försedd med extra skydd mot stötar. Detta skydd kan t.ex. bestå av en flerskiktssandwich- eller dubbelväggskonstruktion eller av en ram med galler av metall.

Slamsugartank: Tankcontainer eller växeltank, i första hand använd för transport av farliga restprodukter, med särskilda konstruktionsdetaljer och/eller utrustning för att underlätta lastning och lossning av avfall enligt kapitel 6.10. En tank som helt uppfyller kraven i kapitel 6.7 eller 6.8 räknas inte som slamsugartank.

Sluten container: Se *Container*.

Småcontainer: Se *Container*

Spole (klass 1): En anordning av plast, trä, papp, metall eller annat ändamålsenligt material, som består av en spindel och i förekommande fall av sidoväggar vid vardera änden av spindeln. Ämnen och föremål ska kunna upplindas på spolen och i förekommande fall säkras av sidoväggarna.

Storcontainer: Se *Container*.

Storflaska: Sömlöst transportabelt gaskärl med volym från 150 liter upp till 3000 liter.

Storförpackning: En av en ytterförpackning bestående förpackning som innehåller föremål eller innerförpackningar,

- (a) är konstruerad för mekanisk hantering, och
- (b) har en nettovikt över 400 kg eller en volym över 450 liter, men en högsta volym av 3,0 m³.

Strukturdelar:

- (a) Hos tanken på en cisternvagn: på ut- eller insidan av tankskalet fästa förstyrningselement och detaljer för infästning eller skydd,
- (b) hos tanken på en tankcontainer: på ut- eller insidan av tankskalet fästa förstyrningselement och detaljer för infästning, skydd eller stabilisering,
- (c) hos element i en batterivagn eller MEG-container: på ut- eller insidan av tankskalet eller kärlet fästa förstyrningselement och detaljer för infästning, skydd eller stabilisering,
- (d) hos IBC-behållare (utom flexibla IBC-behållare): förstärknings-, fäst-, hanterings-, skydds-, eller stabiliseringsdetaljer på behållarskalet (jämte pallsöckeln för integrerade IBC-behållare med innerbehållare av plast).

Anm. För UN-tankar, se kapitel 6.7.

Strålningsnivå för transport av ämnen i klass 7: Tillhörande dos per tidsenhet angiven i millisievert per timme.

Styv innerbehållare (för integrerade IBC-behållare): Behållare som bibehåller sin vanliga form i tomt tillstånd, utan att förslutningarna är på sin plats och utan stöd av det yttre höljet. Innerbehållare som inte är styva räknas som flexibla.

Säck: Flexibel förpackning av papper, plastfolie, textil, vävt material eller annat ändamålsenligt material.

Säkerhetsventil: En fjäderbelastad anordning som aktiveras automatiskt av trycket och är avsedd att skydda tanken mot ett otillåtet invändigt övertryck.

Säkerställande av att bestämmelserna iakttas (radioaktiva ämnen): Ett systematiskt program av åtgärder som tillämpas av behörig myndighet med målet att säkerställa att bestämmelserna i dessa bestämmelser tillämpas i praktiken.

Sändning: Ett enskilt kolli eller flera kollin eller en last med farligt gods, som en avsändare överlämnar till transport.

T

Tank: Ett tankskal med driftutrustning och strukturdelar. När termen tank används separat avser den en tankcontainer, UN-tank, cisternvagn eller avmonterbar tank enligt definitionen i detta avsnitt, inklusive tankar som utgör element i batterivagnar eller MEG-containerar (se även, *cisternvagn, avmonterbar tank, UN-tank* och *MEG-container*).

Anm. För UN-tankar, se 6.7.4.1

Tankcontainer: En transportutrustning, som motsvarar definitionen för container, och som består av ett tankskal och utrustningsdetaljer, inklusive anordningar som medger omlastning av tankcontainern utan väsentlig förändring av dess jämviktsläge, och som används för transport av gaser, vätskor, pulverformiga eller granulerade ämnen och som när den används för transport av gaser i klass 2 har en volym över 0,45 m³ (450 liter).

Anm. IBC-behållare som uppfyller bestämmelserna i kapitel 6.5 räknas inte som tankcontainerar.

Tankdokumentation: Ett underlag som innehåller all väsentlig teknisk information om en *tank, batterivagn* eller *MEG-container*, såsom de certifikat och intyg som anges i 6.8.2.3, 6.8.2.4 och 6.8.3.4.

Tankskal: Tankmantel och tankgavlar, vilka innesluter ämnet (inklusive öppningar och deras lock).

Anm. 1. Kärn omfattas inte av denna definition.

Anm. 2. För UN-tankar, se kapitel 6.7.

Teknisk benämning: En vedertagen kemisk benämning, i förekommande fall en vedertagen biologisk benämning eller annan benämning som brukar användas i vetenskapliga och tekniska handböcker, tidskrifter och texter (se 3.1.2.8.1.1).

Testhandboken: Fjärde omarbetade utgåvan av FN-rekommendationerna för *transport av farligt gods*, handbok för provning och kriterier, utgiven av Förenta Nationerna (ST/SG/AC.10/11/Rev.4, ändrad enligt ST/SG/AC.10/11/Rev.4/Amend.1 och ST/SG/AC.10/11/Rev.4/Amend.2).

TFÄ-besiktningorgan: Ett av säkerhetsteknikcentralen godkänt besiktningorgan som enligt vad som godkänns i beslutet om erkännande av organ företar de uppgifter som i förordningen om besiktningorgan (302/2001) åläggs TFÄ-besiktningorgan.

Anm. I den internationella RID-överenskommelsen ingår inte den här definitionen.

TFÄ-besiktningorgan: se *besiktningorgan*.

TFÄ-bestämmelser: de finska nationella bestämmelserna för transport av farligt gods.

TFÄ-lag: lag om transport av farliga ämnen (719/1994).

TFÄ-trafik: Sådan transport av farliga ämnen som avses i Finlands nationella bestämmelser om transport av farliga ämnen.

Transport: Förflyttning av farligt gods, inklusive därav förorsakade uppehåll och av trafiken förorsakad lagring av det farliga godset i vagnar, tankar och containrar före, under och efter förflyttningen.

Denna definition innefattar också mellanlagring av farligt gods för att byta transportsätt eller transportmedel (omlastning). Detta under förutsättning att transporthandlingar kan uppvisas på begäran, i vilka avsändnings- och mottagningsort framgår, samt att kollin och tankar inte öppnas under mellanlagringen – utom vid kontroll av behörig myndighet.

Anm. För radioaktiva ämnen, se 2.2.7.2.

Transport i bulk: Transport av oförpackade fasta ämnen eller föremål i vagn eller container. Begreppet avser varken gods som transporteras som kollin eller ämnen som transporteras i tank.

*Transportindex (TI **)* för transport av ämnen i klass 7: Ett tal som är tillordnat ett kolli, en overpack eller en container eller oförpackat LSA-I eller SCO-I, för transport av radioaktiva ämnen och som används för att kontrollera strålningsexponeringen.

Transportör: Företag som genomför transport, med eller utan transportavtal.

Tryckfat: Svetsat transportabelt gaskärl med en volym över 150 liter till och med 1000 liter (t ex cylindriskt kärl med rullskenor, klotformiga kärl på medar).

Tryckkärl: Ett samlingsbegrepp för gasflaska, storflaska, tryckfat, slutet kryokärl och gasflaskpaket.

Anm. Dessa tryckkärl är också transportabla tryckbärande anordningar.

Trätunna: Förpackning av naturträ med runt tvärsnitt och välvda väggar, och som består av stäver och gavlar och är försedd med tunnband.

Tvängsmanövrerad luftningsventil: Ventil på tankar med botten tömning, som är förbunden med bottenventilen och öppnas under drift endast för luftning av tanken vid fyllning och tömning.

Täckt vagn: Vagn med fasta eller rörliga väggar och tak.

Täthetsprovning: Provning för att bestämma täthet hos en tank, förpackning eller IBC-behållare samt tillbehör och förslutningsanordningar.

Anm. För UN-tankar, se kapitel 6.7.

Tömningstryck: Det högsta tryck, som utvecklas vid trycktömning av en tank (se även *fyllningstryck*, *högsta arbetstryck*, *kalkyltryck* och *provtryck*).

U

UIC: Internationella järnvägsunionen (UIC, 16 rue Jean Rey, F-75015 Paris, Frankrike).

UNECE (United Nations Economic Commission for Europe): FN:s ekonomiska kommission för Europa (UNECE, Palais des Nations, 8-14 avenue de la Paix, CH-1211 Genève 10, Schweiz).

** Bokstäverna "TI" är förkortning för det engelska uttrycket "Transport Index".

UN-nummer: Fyrställt tal som utgör ett nummer för att identifiera ämnen eller föremål enligt FN:s modellregelverk.

UN-tank: En multimodal tank, som när den används för transport av gaser i klass 2 har en volym över 450 liter, och som motsvarar definitionen i kapitel 6.7 eller IMDG-koden och är angiven i kapitel 3.2, tabell A, kolumn 10 med en UN-tankinstruktion (T-kod).

Utvecklat tryck: Trycket av innehållet i ett tryckkärl vid temperatur- och diffusionsjämvikt

V

Vagn: Ett järnvägsfordon utan egen drivning, som rullar på egna hjul på järnvägsskenor och är avsett för transport av gods.

Vagnslast: Exklusiv användning av en vagn, oavsett om vagnens lastutrymme är fullständigt eller endast delvis utnyttjat.

Anm. Motsvarande begrepp för klass 7 är "exklusiv användning", se 2.2.7.2.

Vakuumentil: En fjäderbelastad anordning som aktiveras automatiskt av trycket och är avsedd att skydda tanken mot ett otillåtet invändigt undertryck.

Vikt av ett kולי: Bruttovikten av kollit, om inget annat anges. Vikten hos containrar och tankar för godstransport ingår inte i bruttovikten.

Volym hos tankskal eller tankfack: För tankar är volymen, tankskalets eller tankfackets totala invändiga volym i liter eller m³. Om det på grund av tankskalets eller tankfackets form eller konstruktion inte är möjligt att fylla det fullständigt, ska den mindre volymen användas för att bestämma fyllnadsgrad och tankmärkning.

Vätska: Ett ämne som vid 50 °C har ett ångtryck av högst 300 kPa (3 bar) och vid 20 °C och ett tryck av 101,3 kPa inte är fullständigt gasformigt och som

- vid ett tryck av 101,3 kPa har en smältpunkt eller smältstart vid högst 20 °C,
- enligt provningsmetoden ASTM D 4359-90 är flytande, eller
- inte är pastaartad enligt kriterierna i den beskrivna provningsmetoden (penetrometermetoden) för bestämning av flytbarhet i 2.3.4.

Anm. Med transport i vätskeform menas i tankbestämmelserna:

- transport av vätskor enligt ovanstående definition, eller
- transport av fasta ämnen, som avlämnas till transport i smält tillstånd.

Växelflak: Se Container.

Växeltank: En tank monterad på växelflak, vilken räknas som en tankcontainer.

Y

Ytterförpackning: Yttre skyddet i en integrerad eller sammansatt förpackning, inklusive absorberande och stötdämpande material och alla andra beståndsdelar som behövs för att innesluta och skydda innerkärl eller innerförpackningar.

Å

Återanvänd förpackning: En förpackning som efter undersökning befunnits fri från sådana brister som inverkar på dess förmåga att klara funktionsprovingen. Denna definition omfattar särskilt sådana förpackningar, som återfylls med likadant eller liknande kompatibelt gods och transporteras inom distributionsnät, som står under tillsyn av produktens avsändare.

Återvinningsplast: Material, som återvunnits från begagnade industriförpackningar, rengjorts och förberetts för bearbetning till nya förpackningar.

Ö

Öppen container: Se Container.

Öppen vagn: Vagn med eller utan gavel- och sidoväggar, vars lasttyr är öppna.

Anm. I de internationella RID-bestämmelserna ingår också följande definitioner:

Bedömning av överensstämmelse: Granskning för bestämmande av överensstämmelse för en produkt enligt bestämmelserna i 1.8.6 och 1.8.7 beträffande typgodkännande, tillverkningskontroll och första kontroll.

Sökande: I fråga om bedömning av överensstämmelse, tillverkaren eller dennes auktoriserade representant i en medlemsstat. I fråga om återkommande och revisionskontroll betraktas en sökande vara kontrollinrättningen, användaren eller dess representant som givits fullmakt i en medlemsstat. Anm. Undantagsvis kan även tredje part (t.ex. en användare enligt definition i 1.2.1) ansöka om bedömning av överensstämmelse.

Måttenheter

1.2.2.1

I dessa bestämmelser gäller följande måttenheter⁴:

Storhet	SI-enhet ⁵	Alternativ godtagen enhet	Samband mellan enheterna
Längd	m (meter)	-	-
Area	m ² (kvadratmeter)	-	-
Volym	m ³ (kubikmeter)	l ⁶ (liter)	1 l = 10 ⁻³ m ³
Tid	s (sekund)	min (minut) h (timme) d (dygn)	1 min = 60 s 1 h = 3 600 s 1 d = 86 400 s
Massa	kg (kilogram)	g (gram) t (ton)	1 g = 10 ⁻³ kg 1 t = 10 ³ kg
Densitet	kg/m ³	kg/l	1 kg/l = 10 ³ kg/m ³
Temperatur	K (kelvin)	°C (grader Celsius)	0 °C = 273,15 K
Temperaturskillnad	K (kelvin)	°C (grader Celsius)	1 °C = 1 K
Kraft	N (newton)	-	1 N = 1 kg·m/s ²
Tryck	Pa (pascal)	bar (bar)	1 Pa = N/m ² 1 bar = 10 ⁵ Pa
Spänning	N/m ²	N/mm ²	1 N/mm ² = 1 MPa
Arbete	J (joule)	kWh (kilowattimme)	1 kWh = 3,6 MJ
Energi	J (joule)		1 J = 1 N·m = 1 W·s
Värmemängd	J (joule)	eV (elektronvolt)	1 eV = 0,1602 x 10 ⁻¹⁸ J
Effekt	W (watt)	-	1 W = 1 J/s = 1 N·m/s
Kinematisk viskositet	m ² /s	mm ² /s	1 mm ² /s = 10 ⁻⁶ m ² /s
Dynamisk viskositet	Pa·s	mPa·s	1 mPa·s = 10 ⁻³ Pa·s
Aktivitet	Bq (becquerel)		
Dosekvivalent	Sv (sievert)		

⁴ Följande avrundade siffror tillämpas för omräkning till SI-enheter av de hittills använda enheterna:

<u>Kraft</u>		<u>Mekanisk spänning</u>	
$1 \text{ kg} = 9,807 \text{ N}$		$1 \text{ kg/mm}^2 = 9,807 \text{ N/mm}^2$	
$1 \text{ N} = 0,102 \text{ kg}$		$1 \text{ N/mm}^2 = 0,102 \text{ kg/mm}^2$	
<u>Tryck</u>			
$1 \text{ Pa} = 1 \text{ N/m}^2$	$= 10^{-5} \text{ bar}$	$= 1,02 \times 10^{-5} \text{ kg/cm}^2$	$= 0,75 \times 10^{-2} \text{ torr}$
$1 \text{ bar} = 10^5 \text{ Pa}$	$= 1,02 \text{ kg/cm}^2$	$= 750 \text{ torr}$	
$1 \text{ kg/cm}^2 = 9,807 \times 10^4 \text{ Pa}$	$= 0,9807 \text{ bar}$	$= 736 \text{ torr}$	
$1 \text{ torr} = 1,33 \times 10^2 \text{ Pa}$	$= 1,33 \times 10^{-3} \text{ bar}$	$= 1,36 \times 10^{-3} \text{ kg/cm}^2$	
<u>Energi, arbete, värmemängd</u>			
$1 \text{ J} = 1 \text{ Nm}$	$= 0,278 \times 10^{-6} \text{ kWh}$	$= 0,102 \text{ kgm}$	$= 0,239 \times 10^{-3} \text{ kcal}$
$1 \text{ kWh} = 3,6 \times 10^6 \text{ J}$	$= 367 \times 10^3 \text{ kgm}$	$= 860 \text{ kcal}$	
$1 \text{ kgm} = 9,807 \text{ J}$	$= 2,72 \times 10^{-6} \text{ kWh}$	$= 2,34 \times 10^{-3} \text{ kcal}$	
$1 \text{ kcal} = 4,19 \times 10^3 \text{ J}$	$= 1,16 \times 10^{-3} \text{ kWh}$	$= 427 \text{ kgm}$	
<u>Effekt</u>		<u>Kinematisk viskositet</u>	
$1 \text{ W} = 0,102 \text{ kgm/s}$	$= 0,86 \text{ kcal/h}$	$1 \text{ m}^2/\text{s} = 10^4 \text{ St (Stokes)}$	
$1 \text{ kgm/s} = 9,807 \text{ W}$	$= 8,43 \text{ kcal/h}$	$1 \text{ St} = 10^{-4} \text{ m}^2/\text{s}$	
$1 \text{ kcal/h} = 1,16 \text{ W}$	$= 0,119 \text{ kgm/s}$		
<u>Dynamisk viskositet</u>			
$1 \text{ Pa}\cdot\text{s} = 1 \text{ N}\cdot\text{s}/\text{m}^2$	$= 10 \text{ P (poise)}$	$= 0,102 \text{ kgs/m}^2$	
$1 \text{ P} = 0,1 \text{ Pa}\cdot\text{s}$	$= 0,1 \text{ N}\cdot\text{s}/\text{m}^2$	$= 1,02 \times 10^{-2} \text{ kgs/m}^2$	
$1 \text{ kgs/m}^2 = 9,807 \text{ Pa}\cdot\text{s}$	$= 9,807 \text{ N}\cdot\text{s}/\text{m}^2$	$= 98,07 \text{ P}$	

⁵ Det internationella enhetssystemet (SI: *Système International d'Unités*) är resultatet av beslut som fattats vid den allmänna konferensen för mått och vikt (*Conférence Générale des Poids et Mesures*; adress: *Pavillon de Breteuil, Parc de St-Cloud, F-92310 Sèvres*).

⁶ Förkortningen "L" för liter tillåts också i stället för förkortningen "l" då förväxling kan ske i maskinskriven text.

Tiopotenser, positiva och negativa, av en enhet kan bildas med hjälp av prefix, som har följande betydelse och placeras framför enheten:

Faktor			Prefix	Tecken
1 000 000 000 000 000 000	$= 10^{18}$	triljon	exa	E
1 000 000 000 000 000	$= 10^{15}$		peta	P
1 000 000 000 000	$= 10^{12}$	biljon	tera	T
1 000 000 000	$= 10^9$	miljard	giga	G
1 000 000	$= 10^6$	miljon	mega	M
1 000	$= 10^3$	tusen	kilo	k
100	$= 10^2$	hundra	hekto	h
10	$= 10^1$	tio	deka	da
0,1	$= 10^{-1}$	tiondel	deci	d
0,01	$= 10^{-2}$	hundredel	centi	c
0,001	$= 10^{-3}$	tusendel	milli	m
0,000 001	$= 10^{-6}$	miljondel	mikro	μ
0,000 000 001	$= 10^{-9}$	miljarddel	nano	n
0,000 000 000 001	$= 10^{-12}$	biljondel	piko	p
0,000 000 000 000 001	$= 10^{-15}$		femto	f
0,000 000 000 000 000 001	$= 10^{-18}$	triljondel	atto	a

- 1.2.2.2 Om inte annat uttryckligen anges avser tecknet ”%” följande i dessa bestämmelser:
- (a) i fråga om blandningar av fasta ämnen eller vätskor, liksom lösningar eller fasta ämnen som fuktats med vätska: viktandelen i procent, beräknad på blandningens, lösningens eller det fuktade fasta ämnets totala vikt,
 - (b) i fråga om blandningar av komprimerade gaser: då fyllning sker under tryck, den i procent angivna volymandelen, beräknad på gasblandningens totala volym. Då fyllning sker efter vikt, den i procent angivna viktandelen, beräknad på gasblandningens totala vikt,
 - (c) i fråga om blandningar av kondenserade gaser eller lösta gaser anges viktandelen i procent, beräknad på blandningens totala vikt.
- 1.2.2.3 Alla tryck som avser kärl (t.ex. provtryck, invändigt tryck, säkerhetsventilers öppningstryck) anges alltid som övertryck (tryck överstigande lufttrycket). Ämnens ångtryck anges däremot alltid som absolut tryck.
- 1.2.2.4 Anges i dessa bestämmelser en viss fyllningsgrad för kärl eller tankar så avser denna en temperatur hos ämnet av 15 °C, om ingen annan temperatur nämns.

KAPITEL 1.3
UTBILDNING AV PERSONER SOM ÄR DELAKTIGA
VID TRANSPORT AV FARLIG GODS

Bestämmelser om utbildningen av personer delaktiga vid transport av farligt gods ingår i lagen (719/1994) om transport av farliga ämnen och i statsrådets förordning (195/2002) om transport av farligt gods på järnväg.

Bestämmelser om utbildningen av säkerhetsrådgivare ingår i statsrådets förordning (274/2002) om säkerhetsrådgivare för landtransport av farliga ämnen.

Anm. 1. I de internationella RID-bestämmelserna framgår kraven på utbildning av följande punkter:

- utbildning av personer delaktiga vid transport av farligt gods, kapitel 1.3,
- utbildning av personal avseende klass 7, punkt 1.7.2.5,
- utbildning av säkerhetsrådgivare, punkt 1.8.3,
- utbildning om transportskydd vid transport av farligt gods, kapitel 1.10.

Anm. 2. Kapitel 1.3 i de internationella RID-bestämmelserna:

Utbildning av personer som är delaktiga vid transport av farligt gods

1.3.1 Tillämpningsområde

De personer som är sysselsatta hos delaktiga enligt 1.4, och vars arbetsområde omfattar transport av farligt gods, ska få utbildning i de krav som transport av farligt gods ställer på deras arbets- och ansvarsområde. Utbildningen ska även innehålla de särskilda bestämmelser för skydd av transporter med farligt gods, som tas upp i kapitel 1.10.

Anm. 1. För utbildning av säkerhetsrådgivare, se 1.8.3.

Anm. 2. (Tills vidare blank.)

Anm. 3. För utbildning avseende klass 7, se även 1.7.2.5.

Anm. 4. Utbildningen ska erhållas innan ett åtagande av ansvar sker som avser transport av farligt gods.

1.3.2 Utbildningens uppläggning

Allt efter ansvar och uppgifter hos vederbörande ska utbildningen genomföras på följande sätt:

1.3.2.1 Allmän utbildning

Personalen ska vara förtrogen med de allmänna villkoren i bestämmelserna för transport av farligt gods.

1.3.2.2 Funktionsspecifik utbildning

Personalen ska få detaljerad utbildning om de bestämmelser som reglerar transport av farligt gods, motsvarande deras uppgifter och ansvar.

I de fall när transporten av farligt gods omfattar flera transportslag ska personalen utbildas om de bestämmelser som gäller för andra transportslag.

Personalen hos transportören och hos den som sköter driften av järnvägsinfrastrukturen ska dessutom utbildas i järnvägstrafikfrågor. Denna utbildning ska ske i form av en grundläggande utbildning och en verksamhetsbaserad påbyggnadsutbildning.

(a) Grundläggande utbildning för all personal:

All personal ska få utbildning i betydelsen av etiketter och orangefärgad märkning.

Därutöver ska rapporteringsförfarandet vid avvikelser vara känt för personalen.

(b) Verksamhetsbaserad påbyggnadsutbildning för driftpersonal som är direkt delaktig i transport av farligt gods:

Utöver den under (a) beskrivna grundläggande utbildningen ska personalen få utbildning beroende på arbetsområde.

Personalen enligt 1.3.2.2.1 ska få verksamhetsbaserad påbyggnadsutbildning enligt indelningen i 1.3.2.2.2.

1.3.2.2.1 För indelning av personal i de olika kategorierna gäller nedanstående tabell:

Kategori	Beskrivning av kategorin	Personal
1	Driftpersonal, som är direkt delaktig i transport av farligt gods	Lokförare, rangerare eller personal med motsvarande funktion
2	Personal som ansvarar för teknisk kontroll av de vagnar som används för transport av farligt gods	Vagnmästare eller personal med motsvarande funktion
3	Personal som ansvarar för ledning och styrning av järnvägs- och rangertjänsten samt ledningspersonal inom järnvägsinfrastrukturförvaltningen	Tågtrafikledare, ställverksmedarbetare, medarbetare i ledningscentraler eller personal med motsvarande funktion

1.3.2.2.2 Verksamhetsbaserad påbyggnadsutbildning ska omfatta åtminstone följande ämnesområden:

(a) Lokförare eller personal med motsvarande funktion i kategori 1:

- sätt att få tillgång till nödvändig information om tågsammansättningen, förekomsten av farligt gods och vilken plats sådant gods befinner sig på i tåget;
- slag av avvikelser;
- agerande i kritiska situationer vid avvikelser, vidtagande av åtgärder till skydd av det egna tåget och trafiken på angränsande spår.

Rangerare eller personal med motsvarande funktion i kategori 1:

- rangeretiketternas betydelse enligt förlaga 13 och 15 i dessa bestämmelser (se 5.3.4.2);
- skyddsavstånd vid gods i klass 1 enligt 7.5.3 i dessa bestämmelser,
- slag av avvikelser.

(b) Vagnmästare eller personal med motsvarande funktion i kategori 2:

- genomförande av kontroll enligt bilag XII (villkor för den tekniska övergångskontrollen av godsvagnar) till överenskommelsen om ömsesidigt utbyte och utnyttjande av godsvagnar mellan järnvägstrafikoperatörer (RIV),
- verkställande av föreskrifterna i UIC-normblad 471-3 (endast för medarbetare som utför den i 1.4.2.2.1 i RID beskrivna kontrollen),
- identifiering av avvikelser.

(c) Tågtrafikledare, ställverksmedarbetare, medarbetare i ledningscentraler eller personal med motsvarande funktion i kategori 3:

- att bemästra kritiska situationer vid avvikelser,
- interna nödlägesplaner för rangerbangårdar enligt kapitel 1.11 i RID.

1.3.2.3 Säkerhetsutbildning

I motsvarighet till de möjliga riskerna för skador till följd av tillbud vid transport av farligt gods och dess lastning och lossning ska personalen få utbildning om de risker och faror som farligt gods kan medföra.

Utbildningens mål ska vara att ge personalen kännedom om säker hantering och nödåtgärder.

1.3.2.4 (Borttagen.)

1.3.3 Dokumentation

En detaljerad beskrivning av all genomförd utbildning ska arkiveras såväl av arbetsgivaren som av arbetstagarerna och genomgås då en ny anställning börjar. För att ta hänsyn till ändrade bestämmelser ska utbildningen regelbundet kompletteras med uppdateringskurser.

KAPITEL 1.4
SKYLDIGHETER HOS DELAKTIGA

Bestämmelser om åligganden av delaktiga i transport ingår i lagen (719/1994) om transport av farliga ämnen och i statsrådets förordning (195/2002) om transport av farligt gods på järnväg. För radioaktiva ämnen se dessutom 1.7.6 i denna förordning.

Ann. I de internationella RID-bestämmelserna ingår säkerhetsåligganden hos delaktiga i detta kapitel 1.4. och för radioaktiva ämnen dessutom i 1.7.6.

KAPITEL 1.5 AVVIKELSER

1.5.1

—

Ann. 1. I de internationella RID-bestämmelserna ingår följande bestämmelser angående särskilda avtal mellan medlemsstaterna:

1.5.1 Temporära avvikelser

1.5.1.1 Medlemsstaternas behöriga myndigheter får sinsemellan direkt komma överens om att tillåta vissa transporter på deras territorier under temporär avvikelse från bestämmelserna i RID, såvida säkerheten inte äventyras därigenom. Sådana avvikelser ska av den myndighet som tar initiativet till den temporära avvikelsen meddelas OTIF:s sekretariat, som förmedlar dem till medlemsstaterna för kännedom⁸.

Anm. Särskild överenskommelse enligt 1.7.4 räknas inte som temporär avvikelse i detta avsnitts mening.

1.5.1.2 Giltighetstiden för en temporär avvikelse får vara högst fem år från det datum den träder i kraft. Den temporära avvikelsen upphör automatiskt att gälla från det datum då motsvarande ändring av RID träder i kraft.

1.5.1.3 Transporter enligt temporära avvikelser är transporter i enlighet med bilag C till COTIF.

Ann. 2. Det särskilda avtalet som Finland har undertecknat kan tillämpas också vid nationella transporter av farliga ämnen. Se även statsrådets förordning (195/2002) om transport av farligt gods på järnväg 4 §.

Kommunikationsministeriet informerar om de särskilda multilaterala RID-avtalen som Finland har undertecknat.

1.5.2

Militära sändningar

För militära sändningar, dvs. sändningar med ämnen eller föremål i klass 1 som tillhör militären eller för vilka den är ansvarig gäller undantagsbestämmelser (se 5.2.1.5, 5.2.2.1.8, 5.3.1.1.2 och 5.4.1.2.1 f) och 7.1.8 samt 7.2.4, särbestämmelse W2).

Vid transport av försvarsmaktens sprängämnen som vagnslast får användas förpackningar, som är godkända av försvarsministeriet för transport av farliga gods på väg, med en förutsättning, att förpackningarna motstår påkänningarna vid järnvägstransporten. I fraktsedeln ska då antecknas ”**Militär försändelse**” enligt punkt 5.4.1.2.1 (f).

Ann. I de internationella RID-bestämmelserna ingår inte det sista avsnittet av punkt 1.5.2.

⁸ De överenskomna temporära avvikelserna enligt detta avsnitt kan läsas på OTIF:s hemsida (<http://www.otif.org>).

KAPITEL 1.6 ÖVERGÅNGSBESTÄMMELSER

1.6.1 Allmänt

1.6.1.1 Om inget annat föreskrivs, får ämnen och föremål som omfattas av dessa bestämmelser transporteras till och med den 30 juni 2009 enligt de bestämmelser som gäller vid ikraftträdande av dessa bestämmelser.

Anm. Vid internationella RID-transporter får ämnen och föremål som omfattas av dessa bestämmelser transporteras till och med den 30 juni 2009 enligt de fram till den 31 december 2008 gällande bestämmelserna i RID 9. Beträffande uppgifter i godsdeklarationen vid tillämpning av RID-övegångsbestämmelser, se 5.4.1.1.12.

1.6.1.2 (a) Etiketter och storetiketter, som motsvarar de fram till och med den 31 maj 2005 (*Anm. I de internationella RID-bestämmelserna den 31 december 2004*) föreskrivna förlagorna nr 7A, 7B, 7C, 7D eller 7E, får användas till och med den 31 december 2010.

(b) Etiketter och storetiketter, som motsvarar den fram till och med den 31 maj 2007 (*Anm. I de internationella RID-bestämmelserna den 31 december 2006*) föreskrivna förlagan nr 5.2, får användas till och med den 31 december 2010.

1.6.1.3 Ämnen och föremål i klass 1, som tillhör militära styrkor och förpackats före den 1 januari 1995 i överensstämmelse med de då gällande bestämmelserna, får transporteras efter den 1 januari 1995, såvida förpackningarna är oskadade. I godsdeklarationen ska då antecknas "**Militär försändelse, förpackade före den 1 januari 1995**". Övriga bestämmelser som gäller för denna klass från och med den 1 januari 1995 ska uppfyllas.

Anm. Vid internationella RID-bestämmelser får ämnen och föremål i klass 1, som tillhör en medlemsstats militära styrkor och förpackats före den 1 januari 1990 i överensstämmelse med de då gällande bestämmelserna i RID¹⁰, transporteras efter den 1 januari 1990, såvida förpackningarna är oskadade och det anges i transporthandlingen att det rör sig om militärt gods, som förpackats före den 1 januari 1990. Övriga RID-bestämmelser som gäller för denna klass från och med den 1 januari 1990 ska uppfyllas.

1.6.1.4 Ämnen och föremål i klass 1, som förpackats mellan den 1 januari 1995 och den 30 juni 1997 i överensstämmelse med de under denna tid gällande bestämmelserna, får transporteras efter dessa bestämmelsers ikraftträdande, såvida förpackningarna är oskadade och det anges i transporthandlingen att det rör sig om gods i klass 1, som förpackats mellan den 1 januari 1995 och den 30 juni 1997.

Anm. Vid internationella RID-bestämmelser får ämnen och föremål i klass 1, som förpackats mellan den 1 januari 1990 och 31 december 1996 i överensstämmelse med de under denna tid gällande bestämmelserna i RID¹¹, transporteras efter den 31 december 1996, såvida förpackningarna är oskadade och det anges i transporthandlingen att det rör sig om gods i klass 1, som förpackats mellan den 1 januari 1990 och den 31 december 1996.

1.6.1.5 IBC-behållare som konstruerats enligt de fram till den 1 februari 1999 gällande bestämmelserna i marginalnummer 405 (5) och 555 (3) men inte uppfyller de från 1 februari 1999 gällande bestämmelserna i dessa marginalnummer får användas även i fortsättningen.

Anm. Vid internationella RID-transporter får IBC-behållare som konstruerats enligt de fram till den 1 januari 1999 gällande RID-bestämmelserna i marginalnummer 405 (5) och 555 (3) men inte

⁹ Den RID-version som gäller från och med 1 januari 2007

¹⁰ Den RID-version som gäller från och med 1 maj 1985

¹¹ Den RID-version som gäller från och med 1 januari 1990, 1 januari 1993 och 1 januari 1995

uppfyller de från 1 januari 1999 gällande RID-bestämmelserna i dessa marginalnummer användas även i fortsättningen

- 1.6.1.6 IBC-behållare, som tillverkats före den 1 maj 2003 (*Anm. I de internationella RID-bestämmelserna före den 1 januari 2003*) enligt de fram till den 31 april 2002 (*Anm. I de internationella RID-bestämmelserna fram till den 30 juni 2001*) gällande bestämmelserna i marginalnummer 3612 (1), men inte uppfyller de från den 1 maj 2002 (*Anm. I de internationella RID-bestämmelser den 1 juli 2001*) gällande bestämmelserna i 6.5.2.1.1 beträffande teckenhöjd på bokstäver, siffror och symboler, får användas även i fortsättningen.
- 1.6.1.7 Typgodkännanden för fat, dunkar och integrerade förpackningar av högmolekylärt eller medelmolekylärt polyeten, som utfärdats före den 1 juli 2005 enligt de fram till den 31 maj 2005 (*Anm. I de internationella RID-bestämmelserna den 31 december 2004*) gällande bestämmelserna i 6.1.5.2.6, men inte uppfyller bestämmelserna i 4.1.1.19, förblir giltiga fram till den 31 december 2009. Alla förpackningar som tillverkats och märkts på grundval av dessa typgodkännanden får användas även i fortsättningen fram till utgången av sin i 4.1.1.15 fastställda användningstid.
- 1.6.1.8 Befintliga orangefärgade skyltar, som uppfyller de fram till den 31 maj 2005 (*Anm. I de internationella RID-bestämmelserna den 31 december 2004*) gällande bestämmelserna i 5.3.2.2, får användas även i fortsättningen.
- 1.6.1.9 (Borttagen.)
- 1.6.1.10 Litiumceller eller litiumbatterier tillverkade före den 1 juli 2003, vilka provats i överensstämmelse med de fram till den 31 april 2003 (*Anm. I de internationella RID-bestämmelser fram till den 31 december 2002*) gällande bestämmelserna, men inte med de från den 1 maj 2003 (*Anm. I de internationella RID-bestämmelserna från den 1 januari 2003*) gällande bestämmelserna, liksom utrustning som innehåller sådana litiumceller eller litiumbatterier, får transporteras fortsättningsvis fram till och med den 30 juni 2013, såvida alla andra tillämpliga bestämmelser är uppfyllda.
- 1.6.1.11 Typgodkännanden för fat, dunkar och integrerade förpackningar av högmolekylärt eller medelmolekylärt polyeten och för IBC-behållare av högmolekylärt polyeten, som utfärdats före den 1 juli 2007 enligt de fram till den 31 maj 2007 (*Anm. I de internationella RID-bestämmelserna fram till den 31 december 2006*) gällande bestämmelserna i 6.1.6.1 (a), men inte motsvarar de från den 1 juni 2007 (*Anm. I de internationella RID-bestämmelserna de från den 1 januari 2007*) gällande bestämmelserna i 6.1.6.1 (a), är tills vidare giltiga.
- 1.6.1.12 (Tills vidare blank.)
- 1.6.1.13 För vagnar som registrerades eller först togs i bruk innan dessa bestämmelser trätt i kraft (*Anm. I de internationella RID-bestämmelser före den 1 januari 2009*) behöver inte bestämmelserna i 5.3.2.2.1 och 5.3.2.2.2 om att utbytbara siffror och bokstäver på skyltar ska förbli fastsatta under transporten oavsett vagnens position eller läge, tillämpas förrän den 31 december 2009.
- 1.6.1.14 IBC-behållare som tillverkats före den 1 januari 2011 enligt dessa (*Anm. I de internationella RID-bestämmelserna fram till den 31 december 2010 gällande*) bestämmelserna och motsvarar en konstruktionstyp som inte klarat vibrationsprovningsen enligt 6.5.6.13, får användas även i fortsättningen.
- 1.6.1.15 IBC-behållare som tillverkats, rekonditionerats eller reparerats före den 1 januari 2011, behöver inte märkas med högsta tillåtna staplingsbelastning enligt 6.5.2.2.2. Sådana IBC-behållare, som inte är märkta enligt 6.5.2.2.2, får fortsätta användas efter 31 december 2010, men ska märkas enligt 6.5.2.2.2 om de rekonditionerats eller reparerats efter detta datum.

- 1.6.1.16 Animala material som är behäftade med patogener i kategori B, med undantag av sådana som skulle tillordnas kulturer i kategori A (se 2.2.62.1.12.2), får transporteras till och med den 31 december 2014 enligt bestämmelser fastställda av jord- och skogsbrukministeriet.¹²
- 1.6.1.17 Ämnen i klass 1–9, med undantag av ämnen som är tillordnade UN 3077 eller 3082, för vilka klassificeringskriterierna i 2.2.9.1.10 inte tillämpats och vilka inte är märkta enligt 5.2.1.8 och 5.3.6, får fortsätta transporteras till och med den 31 december 2010 utan tillämpning av bestämmelserna för transport av miljöfarliga ämnen.
- 1.6.1.18 Bestämmelserna i 3.4.9–3.4.13 behöver inte tillämpas före den 1 januari 2011.

1.6.2 Tryckkärl och kärl för klass 2

1.6.2.1 —

Anm. Vid internationella RID-transporter får kärl som tillverkats före 1 januari 1997 och inte motsvarar de från 1 januari 1997 gällande bestämmelserna i RID, men för vilka transport var tillåten enligt till och med 31 december 1996, fortsatt användas efter detta datum, såvida de uppfyller de bestämmelser för återkommande kontroll som återfinns i förpackningsinstruktionerna P200 och P203.

- 1.6.2.2 Gasflaskor enligt definition i 1.2.1, som före den 1 juli 1997 (*Anm.* Vid internationella RID-transporter före den 1 januari 1997) genomgått en första eller återkommande kontroll, får transporteras i tömt, ej rengjort tillstånd utan etikett fram till tidpunkten för nästa fyllning eller nästa återkommande kontroll.

- 1.6.2.3 Kärl för ämnen i klass 2 som tillverkats före den 1 maj 2003 (*Anm.* I de internationella RID-bestämmelserna före den 1 januari 2003) får efter den 31 april 2003 (*Anm.* I de internationella RID-bestämmelserna den 1 januari 2003) vara märkta enligt de vid ikraftträdande av dessa bestämmelser (*Anm.* I de internationella RID-bestämmelserna till och med den 31 december 2002) gällande bestämmelserna.

- 1.6.2.4 Gaskärl, som konstruerats och tillverkats enligt tekniska normer, vilka enligt 6.2.5 inte längre är godtagna, får användas även i fortsättningen.

- 1.6.2.5 Tryckkärl och deras förslutningar som konstruerats och tillverkats enligt standarder, som var giltiga vid tillverkningsstillfället enligt bestämmelser som då var tillämpliga (se 6.2.4), får användas även i fortsättningen.

- 1.6.2.6 Tryckkärl för ämnen som inte omfattas av klass 2, vilka tillverkats före den 1 juli 2009 enligt bestämmelserna i 4.1.4.4 som gällde vid ikraftträdande av dessa bestämmelser (*Anm.* I de internationella RID-bestämmelserna fram till den 31 december 2008), men inte uppfyller bestämmelserna i 4.1.3.6 av dessa bestämmelser (*Anm.* I de internationella RID-bestämmelserna i 4.1.3.6 gällande från den 1 januari 2009), får användas även i fortsättningen, förutsatt att de tillämpliga bestämmelserna som gällde vid ikraftträdande av dessa bestämmelser (*Anm.* I de internationella RID-bestämmelserna till och med den 31 december 2008) iakttas.

1.6.2.7 —

Anm. Vid internationella RID-bestämmelser får medlemsstater fortsätta att tillämpa de till och med den 31 december 2008 gällande bestämmelserna i 6.2.1.4.1 – 6.2.1.4.4 i stället för bestämmelserna i 1.8.6, 1.8.7, 6.2.2.9 och 6.2.3.6–6.2.3.8, till och med den 30 juni 2011.

¹² Regler för döda smittade djur finns i t.ex. Europaparlamentets och rådets förordning (EG) nr 1774/2002 av den 3 oktober 2002 om hälsobestämmelser för animaliska biprodukter som inte är avsedda att användas som livsmedel (Europeiska gemenskapernas officiella tidning nr L273, 10.10.2002, s. 1).

1.6.3 Cisternvagnar och batterivagnar

Anm 1: Övergångsbestämmelser av europaparlamentets och rådets direktiv 94/63/EG beträffande särbestämmelse TU51, se kapitel 4.3 särbestämmelse TU51.

Anm 2: I de internationella RID-bestämmelserna ingår inte 1.6.3.01 – 1.6.3.04

1.6.3.01 Cisternvagnar som tillverkats innan dessa bestämmelser trätt i kraft, och som inte uppfyller dessa bestämmelsers föreskrifter för cisternvagnar, får fortfarande användas för de ämnen som de godkännts för om de har konstruerats i enlighet med de gällande bestämmelserna om inget annat anges i övergångsbestämmelserna.

Anm.

- Cisternvagnar för transport av ämnen med följande UN-nummer: UN 1092, 1098, 1106, 1135, 1143, 1181, 1182, 1198, 1199, 1228, 1238, 1239, 1251, 1289, 1297, 1545, 1569, 1591, 1593, 1595, 1601, 1602, 1603, 1604, 1605, 1647, 1669, 1693, 1695, 1701, 1702, 1710, 1730, 1731, 1737, 1738, 1742, 1743, 1750, 1751, 1752, 1754, 1758, 1792, 1796, 1808, 1809, 1810, 1817, 1818, 1826, 1827, 1828, 1834, 1836, 1837, 1838, 1846, 1886, 1887, 1888, 1889, 1891, 1897, 1916, 1986, 1988, 1992, 2016, 2017, 2022, 2023, 2051, 2076, 2248, 2258, 2260, 2264, 2267, 2276, 2279, 2285, 2295, 2310, 2321, 2322, 2337, 2357, 2361, 2407, 2438, 2443, 2444, 2477, 2478, 2482, 2484, 2485, 2487, 2488, 2504, 2515, 2516, 2518, 2521, 2526, 2529, 2530, 2558, 2589, 2604, 2606, 2610, 2611, 2619, 2644, 2646, 2653, 2664, 2667, 2684, 2685, 2686, 2688, 2692, 2729, 2733, 2734, 2745, 2746, 2748, 2810, 2811, 2831, 2841, 2872, 2879, 2924, 2927, 2928, 2929, 3023, 3071, 3080, 3142, 3143, 3145, 3246, 3248, 3265, 3277 ja 3279, som tillverkats före den 1 januari 1995 enligt gällande bestämmelserna men inte uppfyller de från 1 januari 1995 gällande bestämmelserna får användas fram till och med den 31 december 2002.
- Före den 1 januari 1995 tillverkade cisternvagnar avsedda för transport av ämnen med UN-nummer 3256, som emellertid inte uppfyller de från 1 januari 1995 gällande bestämmelserna får användas fram till och med den 31 december 2004.
- Cisternvagnar för transport av ämnen med följande UN-nummer: 1092, 1098, 1135, 1143, 1182, 1199, 1238, 1251, 1605, 1647, 1695, 1809, 2295, 2337, 2407, 2438, 2477, 2487, 2488, 2558, 2606, 2644, 2646, 2686, 3023, 3289 och 3290, som tillverkats före den 1 januari 1997 enligt de till 1 maj 1997 gällande bestämmelserna men inte uppfyller de från 1 maj 1997 gällande bestämmelserna får användas fram till och med den 31 december 2004.
- Cisternvagnar för transport av gaser med UN-nummer 2073 och 3318, som inte som inte uppfyller de från den 1 maj 2003 gällande bestämmelserna i 5.3.5 och 6.8.4(e), särbestämmelse TM6, får användas fram till nästkommande kontroll, dock längst till och med den 31 december 2006.

1.6.3.02 Cisternvagnar, godkända att användas före den 1 juni 1997, får vid de periodiska besiktningarna och vid täthets- och funktionsduglighetskontrollen av utrustningen, godkännas för återanvändningen om tankens utrustning uppfyller bestämmelser i kapitel 6.8 och om tankväggens tjocklek med undantag av tankskal för transport av kylid kondenserad gas i klass 2 är anpassad till ett beräkningstryck av minst 0,4 MPa (4 bar) (övertryck) och för aluminium eller aluminiumlegeringar av minst 200 kPa (2 bar) (övertryck).

1.6.3.03 Återkommande besiktningar ska utföras i enlighet med bestämmelserna i kapitel 6.8. Såvida inte tidigare bestämmelser föreskrivit högre provningstryck, är ett provningstryck av 0,2 MPa (2 bar) tillräckligt för tankar av aluminium och aluminiumlegeringar.

1.6.3.04 Säkerhetsteknikcentralen kan ge avvikelser från övergångsbestämmelser.

1.6.3.1 -
1.6.3.7

*Anm. I de internationella RID-bestämmelserna ingår följande allmänna övergångsbestämmelser:
1.6.3.1: Cisternvagnar, som tillverkats innan de från den 1 oktober 1978 gällande bestämmelserna trätt i kraft får fortsatt användas, förutsatt att tankarnas utrustning uppfyller bestämmelserna i 6.8. Tankskalets godstjocklek, med undantag av tankskal för transport av kylid*

kondenserad gas i klass 2, ska för konstruktionsstål motsvara ett kalkyltryck av minst 0,4 MPa (4 bar) och för aluminium och aluminiumlegeringar minst 0,2 MPa (2 bar).

1.6.3.2: Återkommande kontroll av cisternvagnar, som fortsatt används med stöd av övergångsbestämmelserna, ska utföras i enlighet med bestämmelserna i 6.8.2.4 och 6.8.3.4 och motsvarande särskilda bestämmelser för de olika klasserna. Såvida inte tidigare bestämmelser föreskrivit högre provtryck, är ett provtryck av 0,2 MPa (2 bar) tillräckligt för tankar av aluminium och aluminiumlegeringar.

1.6.3.3: Cisternvagnar som uppfyller övergångsbestämmelserna i 1.6.3.1 och 1.6.3.2 får användas till och med den 30 september 1998 för transport av farligt gods som de är godkända för. Denna övergångsperiod gäller varken cisternvagnar för ämnen i klass 2 eller cisternvagnar som beträffande godstjocklek och utrustning uppfyller bestämmelserna i 6.8.

1.6.3.4: Cisternvagnar, som tillverkats före den 1 januari 1988 enligt de till och med 31 december 1987 gällande bestämmelserna men inte uppfyller de från 1 januari 1988 gällande bestämmelserna får användas även i fortsättningen. Detta gäller också cisternvagnar, som inte är märkta med den från och med 1 januari 1988 föreskrivna uppgiften om tankmaterial enligt bilag XI, 1.6.1.

1.6.3.5: Cisternvagnar som tillverkats före den 1 januari 1993 enligt de till och med 31 december 1992 gällande bestämmelserna men inte uppfyller de från 1 januari 1993 gällande bestämmelserna får användas även i fortsättningen.

1.6.3.6: Cisternvagnar som tillverkats före den 1 januari 1995 enligt de till och med 31 december 1994 gällande bestämmelserna men inte uppfyller de från 1 januari 1995 gällande bestämmelserna får användas även i fortsättningen.

1.6.3.7: Cisternvagnar för transport av brandfarliga vätskor med flampunkt över 55 °C till och med 60 °C och som tillverkats före den 1 januari 1997 enligt de bestämmelserna som gällde vid ikraftträdande av dessa bestämmelser i bilag XI, 1.2.7, 1.3.8 och 3.3.3, men inte uppfyller de från den 1 januari 1997 gällande bestämmelserna i dessa stycken, får användas även i fortsättningen.

- 1.6.3.8 Före den 1 juni 1997 tillverkade cisternvagnar, avmonterbara tankar och batterivagnar avsedda för transport av ämnen i klass 2 får vara märkta enligt de före den 1 juni 1997 (*Ann. I de internationella RID-bestämmelserna de till och med 31 december 1996*) gällande bestämmelserna fram till nästa återkommande kontroll.

Om vissa officiella transportbenämningar för gaser ändrats på grund av ändringar i dessa bestämmelser, är det inte nödvändigt att ändra benämningarna på tankskylten eller på själva tankskalet (se 6.8.3.5.2 eller 6.8.3.5.3), förutsatt att benämningarna för gaserna på cisternvagnar, batterivagnar och vagnar med avmonterbara tankar eller på skyltarna [se 6.8.3.5.6 (b) eller (c)] anpassas vid nästa återkommande kontroll.

1.6.3.9 –

1.6.3.10 (Tills vidare blank.)

- 1.6.3.11 Cisternvagnar som tillverkats före den 1 januari 1997 enligt de till och med den 31 december 1996 gällande bestämmelserna men inte uppfyller de från den 1 januari 1997 gällande bestämmelserna i bilag XI, 3.3.3 och 3.3.4, får användas även i fortsättningen.

Ann. Vid internationella RID-transporter: Cisternvagnar för transport av UN 2401 PIPERIDIN och som tillverkats före den 1 januari 1999 enligt de till och med den 31 december 1998 gällande bestämmelserna i bilag XI, 3.2.3, men inte uppfyller de från den 1 januari 1999 gällande bestämmelserna, får användas fram till och med den 31 december 2009.

- 1.6.3.12 Cisternvagnar för transport av UN 2401 PIPERIDIN och som tillverkats före den 1 januari 1999 enligt de till och med den 1 februari 1999 gällande bestämmelserna i bilag XI, 3.2.3, men inte uppfyller de från den 1 februari 1999 gällande bestämmelserna, får användas fram till och med den 31 december 2009.

Ann. Vid internationella RID-transporter: Cisternvagnar för transport av UN 2401 PIPERIDIN och som tillverkats före den 1 januari 1999 enligt de till och med den 31 december 1998 gällande

bestämmelserna i bilag XI, 3.2.3, men inte uppfyller de från den 1 januari 1999 gällande bestämmelserna, får användas fram till och med den 31 december 2009.

- 1.6.3.13 Före den 1 januari 1997 tillverkade cisternvagnar, avsedda för transport av ämnen med UN-nummer 3257, som dock inte uppfyller de från den 1 mars 1997 gällande bestämmelserna, får användas fram till och med den 31 december 2014 (*Anm. Vid internationella RID-transporter fram till och med den 31 december 2006*).
- 1.6.3.14 Cisternvagnar som tillverkats före den 1 januari 1999 enligt de till och med den 31 december 1998 gällande bestämmelserna i bilag XI, 5.3.6.3, men inte uppfyller de från den 1 februari 1999 (*Anm. I de internationella RID-bestämmelserna de från den 1 januari 1999*) gällande bestämmelserna i bilag XI, 5.3.6.3, får användas även i fortsättningen.
- 1.6.3.15 Cisternvagnar som tillverkats före den 1 juli 2007 enligt de fram till den 31 maj 2007 (*Anm. I de internationella RID-bestämmelserna enligt de till och med den 31 december 2006*) gällande bestämmelserna, men inte motsvarar de från den 1 juni 2007 (*Anm. I de internationella RID-bestämmelserna från den 1 januari 2007*) gällande bestämmelserna i 6.8.2.2.3, får användas fram till nästa återkommande kontroll.
- 1.6.3.16 För cisternvagnar och batterivagnar, som tillverkats före den 1 juni 2007 (*Anm. I de internationella RID-bestämmelserna före den 1 januari 2007*) men inte uppfyller bestämmelserna i 4.3.2 samt 6.8.2.3, 6.8.2.4 och 6.8.3.4 om tankdokumentation, ska senast vid nästa återkommande kontroll en sammanställning av handlingar för tankdokumentationen ha påbörjats.
- 1.6.3.17 Cisternvagnar avsedda för transport av ämnen i klass 3, förpackningsgrupp I, med ångtryck vid 50 °C på högst 175 kPa (1,75 bar) (absoluttryck), som tillverkats före den 1 juli 2007 enligt de fram till den 31 maj 2007 (*Anm. I de internationella RID-bestämmelserna enligt de till och med den 31 december 2006*) gällande bestämmelserna och som enligt dem tillordnats tankkoden L1,5BN, får användas fram till och med den 31 december 2022 för transport av ovan nämnda ämnen.
- 1.6.3.18 Cisternvagnar och batterivagnar som tillverkats före den 1 januari 2003 enligt de till och med den 30 april 2002 (*Anm. I de internationella RID-bestämmelserna till och med den 30 juni 2001*) gällande bestämmelserna, men inte uppfyller de från den 1 maj 2002 (*Anm. I de internationella RID-bestämmelserna från den 1 juli 2001*) gällande bestämmelserna för tankar, får användas även i fortsättningen.
- Tillordning till tankkoder i typgodkännanden och motsvarande märkning ska vara genomförd före den 1 januari 2011.
- Märkning med alfanumerisk kod TC, TE och TA för särbestämmelserna enligt 6.8.4 ska ske antingen vid tillordningen till tankkod eller vid någon av de efterföljande kontrollerna enligt 6.8.2.4, dock senast den 31 december 2010.
- 1.6.3.19 (Tills vidare blank.)
- 1.6.3.20 Cisternvagnar, som tillverkats före den 1 juli 2003 enligt de till och med den 31 april 2003 (*Anm. I de internationella RID-bestämmelserna till och med den 31 december 2002*) gällande bestämmelserna men inte uppfyller de från den 1 maj 2002 (*Anm. I de internationella RID-bestämmelserna från den 1 januari 2003*) gällande bestämmelserna i 6.8.2.1.7 och 6.8.4 (b), särbestämmelse TE 15, får användas även i fortsättningen.
- 1.6.3.21 Cisternvagnar, som tillverkats före den 1 maj 2003 (*Anm. I de internationella RID-bestämmelserna före den 1 januari 2003*) enligt de till och med den 30 april 2002 (*Anm. I de internationella RID-bestämmelserna till och med den 30 juni 2001*) gällande bestämmelserna och uppfyller bestämmelserna i 6.8.2.2.10, men inte är utrustade med manometer eller annan lämplig indikeringsanordning, får räknas som lufttätt förslutna fram till nästa återkommande kontroll enligt 6.8.2.4.2, dock längst fram till den 31 december 2010.

- 1.6.3.22 Cisternvagnar med tankskal av aluminiumlegeringar, som tillverkats före den 1 maj 2003 enligt de till och med den 30 april 2003 (*Ann. I de internationella RID-bestämmelserna till och med den 31 december 2002*) gällande bestämmelserna, men inte uppfyller de från den 1 maj 2003 (*Ann. I de internationella RID-bestämmelserna från den 1 januari 2003*) gällande bestämmelserna, får användas även i fortsättningen.
- 1.6.3.23 (Borttagen.)
- 1.6.3.24 Cisternvagnar för transport av frätande gaser, UN 1052, UN 1790 och UN 2073, som tillverkats enligt de till och med den 30 april 2003 (*Ann. I de internationella RID-bestämmelserna till och med den 31 december 2002*) gällande bestämmelserna, men inte uppfyller de från den 1 maj 2003 (*Ann. I de internationella RID-bestämmelserna från den 1 januari 2003*) gällande bestämmelserna i 6.8.5.1.1 b), får användas även i fortsättningen.
- 1.6.3.25 Uppgift om datum för täthetsprovning enligt 6.8.2.4.3 behöver inte läggas till på tankskylten enligt 6.8.2.5.1 förrän vid den första täthetsprovning som utförs efter den 1 juni 2005 (*Ann. I de internationella RID-bestämmelserna efter den 1 januari 2005*).
- Uppgift om provningens art ("P" eller "L") på tankskylten enligt 6.8.2.5.1 behöver inte tilläggas förrän vid den första provningen som utförs efter den 1 juni 2007 (*Ann. I de internationella RID-bestämmelserna efter den 1 januari 2007*).
- Bokstaven "L" som krävs enligt 6.8.2.5.2, behöver inte tilläggas förrän vid den första provningen som utförs efter ikraftträdandet av dessa bestämmelser (*Ann. I de internationella RID-bestämmelserna efter den 1 januari 2009*).
- 1.6.3.26 Cisternvagnar, som tillverkats före den 1 juni 2007 (*Ann. I de internationella RID-bestämmelserna före den 1 januari 2007*) enligt de till och med den 31 maj 2007 (*Ann. I de internationella RID-bestämmelserna till och med den 31 december 2006*) gällande bestämmelserna, men inte uppfyller de från den 1 juni 2007 (*Ann. I de internationella RID-bestämmelserna från den 1 januari 2007*) gällande bestämmelserna avseende märkning med utvändigt beräkningstryck enligt 6.8.2.5.1, får användas även i fortsättningen.
- 1.6.3.27 (a) Cisternvagnar och batterivagnar för transport av följande ämnen:
- gaser i klass 2, med klassificeringskoder som innehåller bokstäverna T, TF, TC, TO, TFC eller TOC, och
 - för ämnen i klass 3 till och med 8, vilka transporteras i flytande tillstånd och har tilldelats tankkoden L15CH, L15DH eller L21DH i kapitel 3.2, tabell A, kolumn 12,
- som tillverkats före den 1 juni 2005 (*Ann. I de internationella RID-bestämmelserna före den 1 januari 2005*), men inte uppfyller bestämmelserna i 6.8.4, särbestämmelse TE 22, får användas även i fortsättningen.
- Ann. Vid internationella RID-transporter ska cisternvagnar och batterivagnar enligt detta avsnitt emellertid senast den 31 december 2010 kompletteras med anordningar enligt 6.8.4 b), särbestämmelse TE22, vars energiupptagning uppgår till minst 500 kJ per vagnsände.*
- För cisternvagnar och batterivagnar, som ska genomgå återkommande kontroll enligt 6.8.2.4.2 eller 6.8.3.4.6 mellan den 1 januari 2011 och den 31 december 2012, får dock denna komplettering göras senast den 31 december 2012.*
- (b) Cisternvagnar och batterivagnar för transport av följande ämnen:
- gaser i klass 2, med klassificeringskoder som endast innehåller bokstaven F, och
 - vätskor i klass 3 till och med 8, vilka har tilldelats tankkoden L10BH, L10CH eller L10DH i kapitel 3.2, tabell A, kolumn 12,

och som tillverkats före 1 juni 2007 (*Anm. I de internationella RID-bestämmelserna före den 1 januari 2007*), men inte uppfyller de fram och med 1 juni 2007 (*Anm. I de internationella RID-bestämmelserna före de från den 1 januari 2007*) gällande bestämmelserna i 6.8.4, särbestämmelse TE 22, får användas även i fortsättningen.

1.6.3.28 Cisternvagnar, som tillverkats före den 1 maj 2005 (*Anm. I de internationella RID-bestämmelserna före den 1 januari 2005*), men inte uppfyller de fram och med den 30 april 2005 (*Anm. I de internationella RID-bestämmelserna före den 31 december 2004*) gällande bestämmelserna i 6.8.2.2.1, andra stycket, ska modifieras senast vid nästa ombyggnad eller nästa reparation, såvida det är praktiskt möjligt och det utförda arbetet kräver demontering av konstruktionen.

1.6.3.29 Cisternvagnar, som tillverkats före den 1 juni 2005 (*Anm. I de internationella RID-bestämmelserna före den 1 januari 2005*), men inte uppfyller de fram och med den 1 juni 2005 (*Anm. I de internationella RID-bestämmelserna före den 1 januari 2005*) gällande bestämmelserna i 6.8.2.2.4, får användas även i fortsättningen.

1.6.3.30 (Tills vidare blank.)

1.6.3.31 Cisternvagnar och tankar som utgör element i batterivagnar, som konstruerats och tillverkats enligt tekniska normer som var godtagna vid tillverkningsstillfället enligt bestämmelser i 6.8.2.7 som var tillämpliga vid denna tidpunkt, får användas även i fortsättningen.

1.6.3.32 Cisternvagnar som tillverkats före den 1 juli 2007 (*Anm. I de internationella RID-bestämmelserna 1 januari 2007*)

- för gaser i klass 2 med klassificeringskoder som innehåller bokstäverna T, TF, TC, TO, TFC eller TOC, och
- för ämnen i klass 3 till och med 8, vilka har tilldelats tankkoden L15CH, L15DH eller L21DH i kapitel 3.2, tabell A, kolumn 12

som tillverkats före den 1 juli 2007 (*Anm. I de internationella RID-bestämmelserna 1 januari 2007*), men inte uppfyller de från den 1 juli 2007 (*Anm. I de internationella RID-bestämmelserna de från den 1 januari 2007*) gällande bestämmelserna i 6.8.4 (b), särbestämmelse TE 25, får användas tills vidare.

Cisternvagnar för transport av gaserna UN 1017 klor, UN 1749 klortrifluorid, UN 2189 diklorsilan, UN 2901 bromklorid och UN 3057 trifluoracetylchlorid, hos vilka godstjockleken i gavlarna inte uppfyller särbestämmelse TE 25 (b), ska dock senast den 31 december 2014 ha utrustats med anordningar enligt särbestämmelse TE 25 (a), (c) eller (d).

1.6.3.33 Cisternvagnar och batterivagnar för gaser i klass 2, som tillverkats före den 1 januari 1986 enligt de bestämmelser som gällde till och med den 31 december 1985, men som inte uppfyller bestämmelserna i 6.8.3.1.6 beträffande buffertar, får användas även i fortsättningen.

1.6.3.34 (Tills vidare blank.)

1.6.3.35 —

Anm. I de internationella RID-bestämmelserna behöver medlemsstater inte tillämpa bestämmelserna i 1.8.6, 1.8.7 och särbestämmelserna TA4 och TT9 i 6.8.4 förrän den 1 juli 2011.

1.6.3.36-

1.6.3.40 (Tills vidare blanka.)

1.6.4 Tankcontainrar, UN-tankar och MEG-containrar

1.6.4.0 Tankcontainrar som tillverkats innan dessa bestämmelser trätt i kraft, och som inte uppfyller dessa bestämmelsers föreskrifter för tankcontainrar, får fortfarande användas för de ämnen de godkänts för om de har konstruerats i enlighet med de gällande bestämmelserna, om inget annat anges i övergångsbestämmelserna.

Säkerhetsteknikcentralen kan ge avvikelser från övergångsbestämmelser.

Anm. 1:

- Före den 1 januari 1995 tillverkade tankcontainrar, avsedda för transport av ämnen med UN-nummer 3256, som emellertid inte uppfyller de från 1 januari 1995 gällande bestämmelserna får inte användas efter den 31 december 2004.

- Tankcontainrar för transport av UN 2401 piperidin och som tillverkats före den 1 januari 1999 enligt de till och med 31 januari 1999 gällande bestämmelserna i bihang X, 3.2.3 men inte uppfyller de från 1 februari 1999 gällande bestämmelserna, får inte användas efter den 31 december 2003.

- Tankcontainrar för transport av ämnen med följande UN-nummer: 1092, 1098, 1135, 1143, 1182, 1199, 1238, 1251, 1605, 1647, 1695, 1809, 2295, 2337, 2407, 2438, 2477, 2487, 2488, 2558, 2606, 2644, 2646, 2686, 3023, 3289 och 3290, som tillverkats före den 1 januari 1997 enligt de till och med 30 april 1996 gällande bestämmelserna men inte uppfyller de från 1 januari 1997 gällande bestämmelserna får inte längre användas.

- Före den 1 januari 1997 tillverkade tankcontainrar, avsedda för transport av ämnen med UN-nummer 3257, som dock inte uppfyller de från den 1 mars 1997 gällande bestämmelserna, får inte användas efter den 31 december 2004.

Anm. 2: I de internationella RID-bestämmelserna ingår inte 1.6.4.0.

1.6.4.1–

1.6.4.4

Anm. I de internationella RID-bestämmelserna ingår 1.6.4.1 – 1.6.4.3:

1.6.4.1 Tankcontainrar som tillverkats före den 1 januari 1988 enligt de till och med 31 december 1987 gällande RID-bestämmelserna men inte uppfyller de från 1 januari 1988 gällande bestämmelserna får användas även i fortsättningen.

1.6.4.2 Tankcontainrar som tillverkats före den 1 januari 1993 enligt de till och med 31 december 1992 gällande RID-bestämmelserna, men inte uppfyller de från 1 januari 1993 gällande bestämmelserna får användas även i fortsättningen.

1.6.4.3 Tankcontainrar som tillverkats före den 1 januari 1995 enligt de till och med 31 december 1994 gällande bestämmelserna men inte uppfyller de från 1 januari 1995 gällande bestämmelserna får användas även i fortsättningen.

1.6.4.4 Tankcontainrar för transport av brandfarliga vätskor med flampunkt över 55 °C till och med 61 °C och som tillverkats före den 1 januari 1997 enligt de till och med 31 december 1996 gällande bestämmelserna i bihang X, 1.2.7, 1.3.8 och 3.3.3, men inte uppfyller de från 1 januari 1997 gällande bestämmelserna i dessa stycken, får användas även i fortsättningen.

1.6.4.5 Om vissa officiella transportbenämningar för gaser ändrats på grund av ändringar i dessa bestämmelser, är det inte nödvändigt att ändra benämningarna på tankskylten eller på själva tankskalet (se 6.8.3.5.2 eller 6.8.3.5.3), förutsatt att benämningarna för gaserna på tankcontainrar och MEG-containrar eller på skyltarna [se 6.8.3.5.6 (b) eller (c)] anpassas vid nästa återkommande kontroll.

1.6.4.6 Tankcontainrar, som tillverkats före den 1 juni 2007 (**Anm.** I de internationella RID-bestämmelserna före den 1 januari 2007) enligt de till och med den 31 maj 2007 (**Anm.** I de internationella RID-bestämmelser till och med den 31 december 2006) gällande bestämmelserna, men inte uppfyller de från den 1 juni 2007 (**Anm.** I de internationella RID-bestämmelser från den 1 januari 2007) gällande bestämmelserna avseende märkning med utvändigt beräkningstryck enligt 6.8.2.5.1, får användas även i fortsättningen.

- 1.6.4.7 Tankcontainrar som tillverkats före den 1 juli 1997 enligt de före ovannämnd datum gällande bestämmelserna men inte uppfyller de från 1 juli 1997 gällande bestämmelserna i bihang X, 3.3.3 och 3.3.4, får användas även i fortsättningen.
Anm. I de internationella RID-transporter får tankcontainrar som tillverkats före den 1 januari 1997 enligt de till och med 31 december 1996 gällande bestämmelserna men inte uppfyller de från 1 januari 1997 gällande bestämmelserna i bihang X, 3.3.3 och 3.3.4, får användas även i fortsättningen.
- 1.6.4.8 Tankcontainrar som tillverkats före den 1 januari 1999 enligt de före ovannämnd datum gällande bestämmelserna i bihang X, 5.3.6.3, men inte uppfyller de från den 1 januari 1999 gällande bestämmelserna, får användas även i fortsättningen.
- 1.6.4.9 Tankcontainrar och MEG-containrar som konstruerats och tillverkats enligt tekniska normer, vilka vid tillverkningstillfället var godtagna enligt de vid denna tidpunkt tillämpliga bestämmelserna i 6.8.2.7, får användas även i fortsättningen.
- 1.6.4.10 (Borttagen.)
- 1.6.4.11 (Tills vidare blank.)
- 1.6.4.12 Tankcontainrar och MEG-containrar, som tillverkats före den 1 januari 2003 enligt de till och med den 30 april 2002 (*Anm. I de internationella RID-bestämmelserna till och med den 30 juni 2001*) gällande bestämmelserna men inte uppfyller de från 1 maj 2002 (*Anm. I de internationella RID-bestämmelserna från den 1 juli 2001*) gällande bestämmelserna, får användas även i fortsättningen.
- 1.6.4.13 Tankcontainrar, som tillverkats före den 1 juli 2003 enligt bestämmelserna som gällde till och med den 31 april 2003 (*Anm. I de internationella RID-bestämmelserna till och med den 31 december 2002*), men som inte uppfyller kraven i 6.8.2.1.7 tillämpliga från den 1 maj 2003 (*Anm. I de internationella RID-bestämmelserna från den 1 januari 2003*) och särbestämmelse TE 15 i 6.8.4 (b) tillämplig från den 1 maj 2003 till och med den 31 maj 2007 (*Anm. I de internationella RID-bestämmelserna från den 1 januari 2003 till och med den 31 december 2006*), får användas även i fortsättningen.
- 1.6.4.14 Tankcontainrar för transport av frätande gaser, UN 1052, UN 1790 och UN 2073, som tillverkats före den 1 januari 2003 enligt de till och med den 30 april 2003 (*Anm. I de internationella RID-bestämmelserna de till och med den 31 december 2002*) gällande bestämmelserna men inte uppfyller de från den 1 maj 2003 (*Anm. I de internationella RID-bestämmelser från den 1 januari 2003*) gällande bestämmelserna i 6.8.5.1.1 (b), får användas även i fortsättningen.
- 1.6.4.15 Uppgift om provningens art ("P" eller "L") på tankskylten enligt 6.8.2.5.1 behöver inte läggas till förrän vid den första provningen som utförs efter den 1 juni 2007 (*Anm. I de internationella RID-bestämmelserna efter den 1 januari 2007*).
- 1.6.4.16 (Borttagen.)
- 1.6.4.17 Tankcontainrar, som tillverkats före den 1 juli 2007 enligt de till och med den 31 maj 2007 (*Anm. I de internationella RID-bestämmelserna till och med den 31 december 2006*) gällande bestämmelserna, men inte uppfyller de från den 1 juni 2007 (*Anm. Enligt de internationella RID-bestämmelser från den 1 januari 2007*) gällande bestämmelserna i 6.8.2.2.3, får användas fram till nästa återkommande kontroll.
- 1.6.4.18 För tankcontainrar och MEG-containrar, som tillverkats före den 1 juni 2007 (*Anm. I de internationella RID-bestämmelserna den 1 januari 2007*) men inte uppfyller bestämmelserna i 4.3.2 samt 6.8.2.3, 6.8.2.4 och 6.8.3.4 om tankdokumentation, ska senast vid nästa återkommande kontroll en sammanställning av handlingar för tankdokumentationen ha påbörjats.

- 1.6.4.19 Tankcontainrar avsedda för transport av ämnen i klass 3, förpackningsgrupp I, med ångtryck vid 50 °C på högst 175 kPa (1,75 bar) (absoluttryck) som tillverkats före den 1 juli 2007 enligt de till och med den 31 maj 2007 gällande bestämmelserna, och som enligt de till och med den 31 maj 2007 gällande bestämmelserna tillordnats tankkoden L1.5BN (*Anm. I de internationella RID-bestämmelserna enligt de till och med den 31 december 2006 gällande bestämmelserna, och som enligt de till och med den 31 december 2006 gällande bestämmelserna tillordnats tankkoden L1.5BN*), får användas fram till och med den 31 december 2016 för transport av ovannämnda ämnen.
- 1.6.4.20 Slamsugartankar som utgör tankcontainrar, som tillverkats före den 1 juli 2005 enligt de till och med den 31 maj 2005 (*Anm. I de internationella RID-bestämmelserna till och med den 31 december 2004*) gällande bestämmelserna, men inte uppfyller de från den 1 juni 2005 (*Anm. I de internationella RID-bestämmelserna från den 1 januari 2005*) gällande bestämmelserna i 6.10.3.9, får användas även i fortsättningen.
- 1.6.4.21 -
1.6.4.29 (Tills vidare blank.)
- 1.6.4.30 UN-tankar och UN-MEG-containrar, vilka inte uppfyller de från den 1 juni 2007 (*Anm. I de internationella RID-bestämmelserna fram och med den 1 januari 2007*) gällande bestämmelserna men tillverkas enligt ett före den 1 januari 2008 utfärdat typgodkännandecertifikat, får användas även i fortsättningen.
- 1.6.4.31 För ämnen till vilka särbestämmelse TP35 i kapitel 3.2, tabell A, kolumn 11 är tillordnad, får UN-tankinstruktionen T14, föreskriven i de bestämmelser som gäller vid ikraftträdande av dessa bestämmelser (*Anm. I de internationella RID-bestämmelserna till och med 31 december 2008*) tillämpas fram till och med den 31 december 2014.
- 1.6.4.32 Om tankskalet till en tankcontainer före dessa bestämmelser trätt i kraft (*Anm. I de internationella RID-bestämmelserna före den 1 januari 2009*) var indelat med skiljeväggar eller skvalpskott i fack om högst 7500 l volym, behöver volymen i de enligt 6.8.2.5.1 föreskrivna uppgifterna inte kompletteras med symbolen "S" innan nästa återkommande kontroll enligt 6.8.2.4.2 utförs.
- 1.6.4.33 Med avvikelse från bestämmelserna i 4.3.2.2.4 får tankcontainrar för transport av kondenserade och kylda kondenserade gaser, som uppfyller tillämpliga tillverkningsbestämmelser i dessa bestämmelser men före den 1 juli 2009 var indelade med skiljeväggar eller skvalpskott i fack med mer än 7500 l volym, fortsättningsvis fyllas till över 20 % och under 80 % av sin volym.
- 1.6.4.34 —
Anm. I de internationella RID-bestämmelserna behöver medlemsstater inte tillämpa bestämmelserna i 1.8.6, 1.8.7 och särbestämmelserna TA4 och TT9 i 6.8.4 förrän den 1 juli 2011.
- 1.6.5 (Tills vidare blank.)

1.6.6 Klass 7

Anm. Behörig myndighet i 1.6.6 är strålsäkerhetscentralen i Finland.

1.6.6.1 Kollin för vilka inget konstruktionsgodkännande av behörig myndighet krävts enligt utgåvorna 1985 och 1985 (1990 års version) av IAEA Safety Series No. 6

Undantagna kollin, industrikollin av typ IP-1, IP-2 och IP-3 samt kollin av typ A, för vilka konstruktionsgodkännande av behörig myndighet tidigare inte krävdes, och som uppfyller bestämmelserna i utgåvorna 1985 och 1985 (1990 års version) av IAEA Regulations for the Safe Transport of Radioactive Material (IAEA Safety Series No. 6), får fortfarande användas, under förutsättning att 1.7.3 om kvalitetssäkringsprogram och 2.2.7.2.2, 2.2.7.2.4.1, 2.2.7.2.4.4, 2.2.7.2.4.5, 2.2.7.2.4.6, särbestämmelse 336 i kapitel 3.3 och 4.1.9.3 om gränsvärden för aktivitet och materialbegränsningar uppfylls.

Förpackningar, förändrade efter den 31 december 2003 av andra skäl än förbättrad säkerhet eller tillverkade efter den 31 december 2003, ska uppfylla dessa bestämmelser. Kollin som längst till och med 31 december 2003 iordningsställts för transport enligt bestämmelserna i utgåva 1985 eller 1985 (1990 års version) av IAEA Safety Series No. 6 får fortsätta transporten. Kollin som iordningställs efter detta datum ska uppfylla dessa bestämmelser.

1.6.6.2 Kollin som godkänts enligt bestämmelserna i utgåva 1973, 1973 (i ändrad version), 1985 och 1985 (1990 års version) av IAEA Safety Series No. 6

1.6.6.2.1 Förpackningar som tillverkats enligt en kollikonstruktion, vilken godkänts av behörig myndighet enligt bestämmelserna i utgåva 1973 eller 1973 (i ändrad version) av IAEA Safety Series No. 6, får under förutsättning att kollikonstruktion erhåller godkännande av behörig myndighet (*Anm. Vid internationella RID-transporter multilateralt godkännande*) samt att tillämpliga delar av 1.7.3 om kvalitetssäkringsprogram och 2.2.7.2.2, 2.2.7.2.4.1, 2.2.7.2.4.4, 2.2.7.2.4.5, 2.2.7.2.4.6, särbestämmelse 336 i kapitel 3.3 och 4.1.9.3 om gränsvärden för aktivitet och materialbegränsningar uppfylls, även användas fortsättningsvis. Ny tillverkning av sådana förpackningar är inte tillåten. Ändringar av kollikonstruktion eller slag eller mängd av det godkända radioaktiva innehållet, vilka enligt behörig myndighets avgörande kan påverka säkerheten väsentligt, ska uppfylla dessa bestämmelser. Varje förpackning ska ges ett serienummer enligt bestämmelserna i 5.2.1.7.5, vilket ska sättas på dess utsida.

1.6.6.2.2 Förpackningar som tillverkats enligt en kollikonstruktion, vilken godkänts av behörig myndighet enligt bestämmelserna i utgåva 1985 eller 1985 (1990 års version) av IAEA Safety Series No. 6, får användas under förutsättning att kollikonstruktionen erhåller godkännande av behörig myndighet (*Anm. Vid internationella RID-transporter multilateralt godkännande*) samt att bestämmelserna i 1.7.3 om kvalitetssäkringsprogram och 2.2.7.2.2, 2.2.7.2.4.1, 2.2.7.2.4.4, 2.2.7.2.4.5, 2.2.7.2.4.6, särbestämmelse 337 i kapitel 3.3 och 4.1.9.3 om gränsvärden för aktivitet och materialbegränsningar uppfylls. Ändringar av kollikonstruktion eller slag eller mängd av det godkända radioaktiva innehållet, vilka enligt behörig myndighets avgörande kan påverka säkerheten väsentligt, ska uppfylla dessa bestämmelser. Förpackningar, för vilka tillverkningen påbörjas efter den 31 december 2006 ska uppfylla dessa bestämmelser.

1.6.6.3 *Radioaktiva ämnen av speciell beskaffenhet, godkända enligt utgåva 1973, 1973 (i ändrad version), 1985 eller 1985 (1990 års version) av IAEA Safety Series No. 6*

Radioaktiva ämnen av speciell beskaffenhet som tillverkats enligt en konstruktion, vilken fått unilateralt godkännande av behörig myndighet enligt utgåva 1973 eller 1973 (i ändrad version), 1985 eller 1985 (1990 års version) av IAEA Safety Series No. 6, får användas även fortsättningsvis, under förutsättning att det enligt 1.7.3 föreskrivna kvalitetsäkringsprogrammet uppfylls. Alla radioaktiva ämnen av speciell beskaffenhet, som tillverkas efter den 31 december 2003 ska uppfylla dessa bestämmelser.

1.6.7 **IBC-behållare**

IBC-behållare av metall och strukturellt motsvarande så kallad små tankcontainrar, som tagits i bruk före den 1 augusti 1992 och som uppfyller bestämmelserna som gällde före ovannämnd datum, får fortfarande användas för de ämnena de godkänts för. På de här IBC-behållarna och små tankcontainrarna tillämpas bestämmelser som var i kraft före den 1 augusti 1992. Periodisk besiktning ska utföras enligt dessa bestämmelsers kapitel 6.5 och som kravnivå ska tillämpas bestämmelser som var i kraft före den 1 augusti 1992.

Ann. I de internationella RID-bestämmelserna ingår inte 1.6.7.

1.6.8 **Bulkcontainrar**

Bulkcontainrar, med undantag av bulkcontainrar enligt CSC-överenskommelse, som tagits i bruk före den 1 juli 2005 och som inte uppfyller bestämmelserna i 6.11, får användas även i fortsättningen.

Ann. I de internationella RID-bestämmelserna ingår inte 1.6.8.

KAPITEL 1.7
ALLMÄNNA BESTÄMMELSER
FÖR KLASS 7

1.7.1 Tillämpningsområde

Ann. 1: I händelse av olyckor eller tillbud under transport av radioaktiva ämnen, ska bestämmelser om nödåtgärder, fastställda av berörda nationella och/eller internationella organisationer, iaktas för att skydda människor, egendom och miljö. Lämpliga riktlinjer för sådana bestämmelser finns i "Planning and Preparing for Emergency Response to Transport Accidents Involving Radioactive Material", Safety Standard Series No. TS-G-1.2 (ST-3), IAEA, Wien (2002).

Ann. 2: Nödåtgärderna ska ta hänsyn till uppkomst av andra farliga ämnen som kan bildas i en reaktion mellan innehållet i en sändning och omgivningen, i händelse av en olycka.

1.7.1.1 Dessa bestämmelser fastställer säkerhetsstandarder, som möjliggör tillräcklig kontroll av strålning, kriticitet och termisk fara för personer, egendom och miljö, i den mån dessa har samband med transport av radioaktiva ämnen. Dessa standarder är baserade på IAEA Regulations for the Safe Transport of Radioactive Material, utgåva 2005, Safety Standards Series No. TS-R-1, IAEA, Wien (2005). Rådgivande text för utgåva 1996 av TS-R-1 finns i "Advisory Material for the IAEA Regulations for the Safe Transport of Radioactive Material", Safety Standard Series No. TS-G-1.1 (ST-2) IAEA, Wien (2002).

1.7.1.2 Syftet för dessa bestämmelser är att skydda personer, egendom och miljö mot påverkan av strålning vid transport av radioaktiva ämnen. Detta skydd uppnås genom krav på:

- (a) inneslutning av det radioaktiva innehållet,
- (b) kontroll av yttre strålningsnivåer,
- (c) förhindrande av kriticitet,
- (d) att motverka skador orsakade av värme.

Dessa krav uppnås för det första genom tillämpning av en stegvis ansats för att begränsa innehållet i kollar och vagnar och för att ställa upp standarder, som tillämpas för aktuella kollikonstruktioner beroende på faran med det radioaktiva innehållet. För det andra uppnås de genom uppställande av krav på konstruktion och användning av kollar och på underhåll av förpackningar, inklusive hänsyn till slag av radioaktivt innehåll. Slutligen uppnås de genom att kräva administrativ kontroll vilket, i tillämpliga fall, inkluderar godkännande av strålsäkerhetscentralen.

1.7.1.3 Dessa bestämmelser gäller för transport av radioaktiva ämnen på väg, inklusive sådan transport som är förknippad med användningen av radioaktiva ämnen. Villkor för transport innefattar alla aktiviteter och åtgärder som har samband med förflyttning av radioaktiva ämnen och omfattas av densamma. Det innefattar såväl konstruktion, tillverkning, underhåll och reparation av förpackningar som förberedelse, avsändning, lastning, transport med transportbetingat mellanuppehåll, lossning och ankomst till den slutliga bestämmelseorten av last med radioaktiva ämnen och kollar. För funktionskriterierna i dessa bestämmelser tillämpas en stegvis ansats, karakteriserad av tre nivåer:

- (a) rutinmässiga transportförhållanden (fria från tillbud),
- (b) normala transportförhållanden (smärre missöden),
- (c) olycksrelaterade transportförhållanden.

- 1.7.1.4 Dessa bestämmelser omfattar inte transport av:
- (a) radioaktiva ämnen, som är en integrerad beståndsdel av transportmedlet,
 - (b) radioaktiva ämnen som transporteras inom anläggningar där lämpliga säkerhetsbestämmelser är i kraft och där transporten inte sker på allmän väg eller järnväg,
 - (c) radioaktiva ämnen som planterats eller inkorporerats i personer eller levande djur för diagnostiska eller terapeutiska ändamål,
 - (d) radioaktiva ämnen ingående i konsumentartiklar med föreskriftsenligt godkännande och som saluförts till den slutliga användaren,
 - (e) i naturen förekommande ämnen och malmer innehållandes naturligt förekommande radionuklider, vilka antingen är i sitt naturliga tillstånd eller enbart har bearbetats för andra ändamål än för utvinning av radionukliderna och som inte heller avses att bearbetas för användning av dessa radionuklider samt under förutsättning att ämnets aktivitetskoncentration inte överstiger 10 gånger de värden som anges i 2.2.7.2.2.1(b) eller beräknats enligt 2.2.7.2.2-2.2.7.2.2.6,
 - (f) icke-radioaktiva fasta föremål, med förekomst av radioaktiva ämnen på någon yta i mängder som inte överstiger det gränsvärde som framgår av definitionen för kontamination i 2.2.7.1.2.

1.7.1.5 **Särskilda bestämmelser för transport av undantagna kollin**

Undantagna kollin enligt 2.2.7.2.4.1 omfattas endast av följande bestämmelser i del 5 till och med del 7:

- (a) tillämpliga bestämmelser i 5.1.2, 5.1.3.2, 5.1.4, 5.2.1.2, 5.2.1.7.1–5.2.1.7.3, 5.2.1.9, 5.4.1.1.1 (a), (g) och (h) samt CW33 (5.2) i 7.5.11,
- (b) de angivna bestämmelserna för undantagna kollin i 6.4.4,
- (c) om det undantagna kollit innehåller fissila ämnen ska ett av de angivna undantagskriterierna för fissila ämnen i 2.2.7.2.3.5 vara tillämpligt och bestämmelsen i 6.4.7.2 uppfylld,

Undantagna kollin omfattas av tillämpliga bestämmelser i alla andra delar av dessa bestämmelser.

1.7.2 **Strålskyddsprogram**

- 1.7.2.1 Transport av radioaktiva ämnen ska omfattas av ett systematiskt upplagt strålskyddsprogram med målet att säkerhetsställa ett tillräckligt beaktande av strålskyddsåtgärder.

Ett strålskyddsprogram enligt statsrådets förordning (195/2002) om transport av farliga ämnen på järnväg krävs emellertid inte för transport av radioaktiva ämnen enligt transportkategori 4 i 1.1.3.6.3 av dessa bestämmelser.

Ann. I de internationella RID-bestämmelserna ingår inte det sista momentet.

- 1.7.2.2 Persondoserna ska ligga under tillämpliga dosgränser. Skydd och säkerhet ska optimeras så att storleken på dos till individer, antalet exponerade personer samt sannolikheten att förorsaka exponering hålls så låg som rimligt möjligt, med hänsyn tagen till ekonomiska och sociala faktorer, och med begränsningen att exponeringen av enskilda personer ska vara föremål för dosrestriktioner. En strukturerad och systematisk metodik ska väljas, varvid hänsyn ska tas till samspelet mellan transporten och andra verksamheter

- 1.7.2.3 Slag och omfattning av åtgärder som inkluderas i strålskyddsprogrammet ska stå i relation till storleken av och sannolikheten för strålningsexponering. Programmet ska innefatta bestämmelserna i 1.7.2.2, 1.7.2.4 och 1.7.2.5. Dokumentation av strålskyddsprogrammet ska på anmodan stå till respektive strålsäkerhetscentralens förfogande för granskning.

1.7.2.4 För yrkesmässig exponering som härrör från verksamhet med transport, där det uppskattas att den effektiva dosen:

- (a) sannolikt ligger mellan 1 och 6 mSv per år, ska ett program genomföras för bestämning av doser genom dosövervakning av arbetsplatsen eller individuell dosövervakning.
- (b) sannolikt kan överstiga 6 mSv per år, ska en individuell dosövervakning genomföras.

När en individuell dosövervakning eller dosövervakning av arbetsplatsen genomförs så ska tillämplig registrering ske.

Anm. För yrkesmässig exponering som härrör från transportverksamhet där det kan anses som osannolikt att den effektiva dosen kan komma att överstiga 1 mSv per år, behövs varken särskilda arbetsrutiner, noggrann övervakning, dosbedömningsprogram eller uppföljning på individnivå.

1.7.2.5 Bestämmelser om utbildningen av personal ingår i lagen (719/1994) om transport av farliga ämnen och i statsrådets förordning (194/2002) om transport av farligt gods på väg.

1.7.3 Kvalitetssäkring

Kvalitetssäkringsprogram som baseras på internationella, nationella eller andra standarder som är godtagbara av strålsäkerhetscentralen, ska fastställas och implementeras för konstruktion, tillverkning, provning, dokumentation, användning, underhåll och inspektion av radioaktiva ämnen av speciell beskaffenhet, radioaktiva ämnen med liten spridbarhet och kollin samt för alla rutiner för transport och mellanlagring för att säkerställa efterlevnad av tillämpliga föreskrifter av dessa bestämmelser. Intyg att konstruktionsunderlaget är fullständigt uppfyllt ska ställas till strålsäkerhetscentralens förfogande. Tillverkaren, avsändaren eller användaren ska vara beredd att bereda strålsäkerhetscentralen möjlighet för inspektion till förfogande under tillverkning och användning och att visa att

- (a) tillverkningsmetoder och använda material överensstämmer med den godkända specifikationen av konstruktionen, och
- (b) alla förpackningar regelbundet kontrolleras och där så behövs repareras och hålls i gott skick, så att de även efter upprepad användning fortsatt uppfyller alla tillämpliga bestämmelser och specifikationer.

Där godkännande från strålsäkerhetscentralen krävs ska detta beakta och vara betingat av tillräckligheten hos ett sådant kvalitetssäkringsprogram

Ett kvalitetssäkringsprogram enligt statsrådets förordning (195/2002) om transport av farliga ämnen på järnväg, krävs emellertid inte för transport eller tillfällig förvaring av radioaktiva ämnen enligt transportkategori 4 i 1.1.3.6.3 av dessa bestämmelser.

Anm. I de internationella RID-bestämmelserna ingår inte det sista momentet.

1.7.4 Särskild överenskommelse

1.7.4.1 Med särskild överenskommelse avses de bestämmelser, godkända av strålsäkerhetscentralen, enligt vilka sändningar som inte uppfyller alla krav som gäller för radioaktiva ämnen i dessa bestämmelser får transporteras.

Anm. Särskild överenskommelse räknas inte som temporär avvikelse enligt 1.5.1.

1.7.4.2 Sändningar, där överensstämmelse med någon bestämmelse för klass 7 inte är möjlig, får endast transporteras enligt särskild överenskommelse. Förutsatt att strålsäkerhetscentralen är övertygad om att överensstämmelse med bestämmelserna för klass 7 inte är möjlig, och att erforderlig av dessa bestämmelser fastlagd säkerhetsstandard har verifierats på alternativa sätt, så kan strålsäkerhetscentralen medge

transport enligt särskild överenskommelse för en enskild sändning eller för en planerad serie av flera sändningar. Den totalt uppnådda säkerhetsnivån vid transport ska vara minst likvärdig med den som erhålls vid uppfyllande av alla tillämpliga bestämmelser.

Anm. Vid internationella RID-transporter krävs multilateralt godkännande för internationella sändningar av detta slag.

1.7.5 **Radioaktiva ämnen med andra farliga egenskaper**

Vid dokumentation, förpackning, etikettering, märkning, märkning med storetiketter, lastning, mellanuppehåll, lastseparering och transport ska utöver de radioaktiva och fissila egenskaperna hänsyn tas till andra farliga egenskaper hos kollits innehåll, såsom explosivitet, brandfarlighet, benägenhet till självantändning, kemisk giftighet och frätverkan, så att alla tillämpliga föreskrifter av dessa bestämmelser uppfylls.

1.7.6 **Överskridna gränsvärden**

1.7.6.1 Vid överskridande av något gränsvärde i dessa bestämmelser för strålningsnivå eller kontamination

- (a) ska avsändaren informeras om överskridandet
 - (i) av transportören, om överskridandet konstateras under transporten, eller
 - (ii) av mottagaren, om överskridandet konstateras vid mottagandet,
- (b) ska beroende på omständigheterna transportören, avsändaren eller mottagaren
 - (i) vidta omedelbara åtgärder för att mildra konsekvenserna av överskridandet,
 - (ii) undersöka överskridandet och dess orsaker, omständigheter och konsekvenser,
 - (iii) vidta lämpliga åtgärder för att eliminera orsakerna och omständigheterna som lett till överskridandet och förhindra återuppträdande av liknande omständigheter som lett till överskridandet, och
 - (iv) meddela strålsäkerhetscentralen om orsakerna till överskridandet och om de korrigerande eller förebyggande åtgärder som vidtagits eller ska vidtas, och
- (c) ska meddelande till avsändaren och till strålsäkerhetscentralen om överskridandet ske så snart som möjligt, och omedelbart, om en situation där bestrålning som kräver nödåtgärder utvecklats eller utvecklar sig.

KAPITEL 1.8
ÅTGÄRDER FÖR KONTROLL OCH ANNAT STÖD
FÖR ATT UPPFYLLA SÄKERHETSBESTÄMMELSERNA

1.8.1 –**1.8.2****Kontroller av transporter av farligt gods och myndigheternas samarbete**

Bestämmelser om kontroller av transporter av farligt gods och om myndigheternas samarbete ingår i 6, 15, 16 och 23 § i lagen om transport av farliga ämnen (719/1994) och i 28, 28a och 29 § statsrådets förordning om transport av farliga ämnen på järnväg (195/2002).

1.8.3**Säkerhetsrådgivare**

Bestämmelser om säkerhetsrådgivare ingår i statsrådets förordning (274/2002) om säkerhetsrådgivare för landtransport av farliga ämnen.

Anm. I de internationella RID-bestämmelserna (se 1.8.3.12.3) får elektroniska media användas i examinationen endast om de tillhandahålls av examinationsorganet. Det får inte finnas någon möjlighet för en kandidat att lägga till uppgifter till tillhandahållna elektroniska media, vilket innebär att kandidaten endast får svara på de ställda frågorna i provet.

1.8.4

—

1.8.5**Rapport över händelser vid transport av farligt gods****1.8.5.1 –****1.8.5.2**

Bestämmelser om olycksrapporter i samband med transport av farliga ämnen ingår i 34 § statsrådets förordning om transport av farliga ämnen på järnväg (195/2002).

1.8.5.3

En anmälningspliktig händelse enligt 34 § i statsrådets förordning (195/2002) föreligger då farligt gods kommit ut eller det funnits omedelbar fara för utflöde, en person-, egendoms- eller miljöskada har inträffat eller myndigheter har varit delaktiga och ett eller flera av följande kriterier är uppfyllda:

En personskada är en händelse vid vilken dödsfall eller en skada står i direkt samband med det transporterade farliga godset, och skadan leder till:

- (a) intensivvård;
- (b) en sjukhusvistelse på minst ett dygn; eller
- (c) en arbetsoförmåga på minst tre sammanhängande dagar.

Ett produktutflöde föreligger, då farligt gods kommit ut med minst:

- (a) 50 kg eller liter i transportkategori 0 eller 1;
- (b) 333 kg eller liter i transportkategori 2; eller
- (c) 1000 kg eller liter i transportkategori 3 eller 4.

Kriteriet för produktutflöde är uppfyllt också om direkt fara för produktutflöde i ovannämnda mängder förelegat. I regel ska detta antas när behållaren på grund av strukturella skador inte längre är ändamålsenlig för den efterföljande transporten eller tillräcklig säkerhet av andra skäl inte är tillgodosedd (t.ex. genom deformation av tankar eller containrar, vältning av en tank eller brand i omedelbar närhet).

Om farligt gods i klass 6.2 är inblandat gäller rapporteringsplikten utan mängdbegränsning.

Om radioaktiva ämnen i klass 7 är inblandat i en händelse gäller följande kriterier för produktutflödet:

- (a) varje läckage av radioaktiva ämnen ur kollin;
- (b) exponering som leder till att gränsvärdena i normerna till skydd för arbetstagare och allmänhet mot joniserande strålning överskrids (bilaga II i IAEA Safety Series No. 115, International Basic Safety Standards for Protection against Ionizing Radiation and for Safety of Radiation Sources); eller
- (c) då det finns skäl anta att det inträffat en betydande försämring av kollits säkerhetsfunktioner (inneslutning, skärmning, värmeskydd eller kriticitet), som kan ha medfört att kollit blivit olämpligt för fortsatt transport utan ytterligare säkerhetsåtgärder.

Ann. Se bestämmelser för obeställbara sändningar i 7.5.11, särbestämmelse CW 33 (6).

En egendoms- eller miljöskada föreligger då farligt gods i vilken mängd som helst läckt ut och därvid ett uppskattat skadebelopp på 50 000 Euro överskridits. Skador på direkt inblandade transportmedel med farligt gods och på trafikslagets infrastruktur räknas därvid inte in.

Myndighetsdelaktighet föreligger när vid en händelse med farligt gods myndigheter eller räddningstjänst varit direkt involverade och evakuering av personer eller avspärning av allmänna transportleder (väg/järnväg) under minst tre timmar föranletts av farorna med det farliga godset.

Behörig myndighet kan i förekommande fall kräva ytterligare upplysningar i saken.

1.8.5.4 Förlaga för rapport över händelser vid transport av farligt gods

Förlaga för rapport — Pärmland

Rapport över händelser vid transport av farligt gods enligt avsnitt 1.8.5 i kommunikationsministeriets förordning om transport av farliga ämnen på väg

Transportör/järnvägsinfrastrukturförvaltning:
Adress:
Kontaktperson:
Namn: Telefon: Telefax:

Ann. Enligt de internationella RID-bestämmelser avlägsnas denna förstasida av behörig myndighet innan rapporten lämnas vidare.

**1.8.6 –
1.8.7**

Om besiktningsorgan stadgas i förordningen om besiktningsorgan (302/2001), i kommunikationsministeriets förordning om transportabla tryckbärande anordningar (393/2001) och i denna förordning.

Ann. Se 1.6.2.7 ja 1.6.3.35. I de internationella RID-bestämmelserna ingår 1.8.6 – 1.8.7:

1.8.6 Administrativ styrning av ansökan för bedömning av överensstämmelse, återkommande kontroll och revisionskontroll beskriven i 1.8.7

1.8.6.1 Behörig myndighet får godkänna kontrollorgan som ska utföra bedömning av överensstämmelse, återkommande kontroll, revisionskontroll samt övervakning av interna kontrolltjänster som anges i 1.8.7.

1.8.6.2 Behörig myndighet ska säkerställa övervakningen av kontrollorgan och dra in eller begränsa omfattningen av det utfärdade godkännandet, om den konstaterar att ett organ som är godkänt, inte längre överensstämmer med det utfärdade godkännandet och kraven i 1.8.6.4 eller inte följer de metoderna som är angivna i bestämmelserna i RID.

1.8.6.3 Om godkännandet dragits in eller begränsats eller om kontrollorganet har lagt ner sin verksamhet, ska behörig myndighet vidta lämpliga åtgärder för att säkerställa att handlingar antingen behandlas av ett annat kontrollorgan eller förblir åtkomliga.

1.8.6.4 Kontrollorganet ska:

(a) ha en organisationsstruktur med lämplig personal med tillräcklig utbildning, kompetens och erfarenhet, och som kan utföra sina tekniska uppgifter på tillfredsställande sätt,

(b) ha tillgång till ändamålsenlig och lämplig anläggning och utrustning,

(c) arbeta opartiskt och vara fri från påverkan som kan förhindra detta,

(d) iakttä affärsmässig sekretess beträffande företagsmässigt och äganderättsligt skyddad verksamhet hos tillverkare och andra kontrollorgan,

(e) dra en tydlig gräns mellan verksamheten som kontrollorgan och andra orelaterade verksamheter,

(f) tillämpa ett dokumenterat kvalitetssystem,

(g) säkerställa att provning och kontroll, angivna i tillämplig standard och enligt RID utförs, och

(h) upprätthålla ett effektivt och ändamålsenligt rapporterings- och redovisningssystem enligt 1.8.7.

Kontrollorganet ska dessutom vara ackrediterat enligt standarden EN ISO/IEC 17020:2004, som anges i 6.2.3.6 och särbestämmelserna TA4 och TT9 i 6.8.4.

Ett kontrollorgan som påbörjar ny verksamhet kan godkännas temporärt. Innan ett temporärt godkännande utfärdas, ska behörig myndighet säkerställa att kontrollorganet uppfyller kraven i standarden EN ISO/IEC 17020:2004. Kontrollorganet ska ackrediteras under sitt första verksamhetsår för att kunna fortsätta denna nya verksamhet.

1.8.7 Förfarande för bedömning av överensstämmelse och återkommande kontroll

Ann. I detta avsnitt avses med "relevant organ" det organ som ansvarar för godkännande av UN-tryckkärl i 6.2.2.9, för godkännande av tryckkärl som inte är UN-tryckkärl i 6.2.3.6, och som avses i särbestämmelserna TA4 och TT9 i 6.8.4.

1.8.7.1 Allmänna bestämmelser

1.8.7.1.1 Förfarandet i 1.8.7 ska tillämpas enligt tabellen i 6.2.3.6 vid godkännande av tryckkärl som inte är UN-tryckkärl och enligt TA4 och TT9 i 6.8.4 vid godkännande av tankar, cisternvagnar och MEG-containerar.

Förfarandet i 1.8.7 får tillämpas enligt tabellen i 6.2.2.9 vid godkännande av UN-tryckkärl.

1.8.7.1.2 Varje ansökan om

(a) typgodkännande enligt 1.8.7.2 eller

(b) tillverkningskontroll enligt 1.8.7.3 och första kontroll enligt 1.8.7.4 eller

(c) återkommande kontroll och revisionskontroll enligt 1.8.7.5

ska framföras av sökanden till en enda behörig myndighet, dennas representant eller efter eget val, ett kontrollorgan som är godkänt.

- 1.8.7.1.3 Ansökan ska innehålla:
- (a) sökandens namn och adress,
 - (b) vid bedömning av överensstämmelse, när sökanden är en annan än tillverkaren, tillverkarens namn och adress,
 - (c) ett skriftligt intygande att samma ansökan inte framförts till annan behörig myndighet, dennes representant eller kontrollorgan,
 - (d) tillämplig teknisk dokumentation angivet i 1.8.7.7,
 - (e) en redogörelse om att tillåtelse ges till behörig myndighet, dennes representant eller kontrollorganet, för kontrolländamål har tillgång till platserna för tillverkning, kontroll och lagring och att all nödvändig information ställs till förfogande.
- 1.8.7.1.4 Då sökanden på ett tillfredsställande sätt för behörig myndighet eller dess utsedda kontrollorgan kan visa överensstämmelse med 1.8.7.6, får sökanden upprätta en intern kontrolltjänst som får utföra delar av eller hela kontrollen som anges i 6.2.2.9 eller 6.2.3.6.
- 1.8.7.2 Typgodkännande
- 1.8.7.2.1 Sökanden ska:
- (a) gällande tryckkärl, att till det relevanta organet ställa till förfogande representativa exemplar ur den avsedda produktionen. Det relevanta organet får anmoda ytterligare exemplar, om detta krävs enligt programmet för provning,
 - (b) gällande tankar, cisternvagnar, eller MEG-containerar, ge tillgång till prototypen för typprovning.
- 1.8.7.2.2 Det relevanta organet ska:
- (a) undersöka de tekniska underlagen angivna i 1.8.7.7.1, för att verifiera att konstruktionen uppfyller tillämpliga bestämmelser i RID och att prototypen eller prototyp serien har tillverkats i överensstämmelse med den tekniska dokumentationen och är representativ för konstruktionen,
 - (b) genomföra undersökningar och bevitna provningar angivna i RID, för fastställa att bestämmelserna tillämpats och är uppfyllda, och att de av tillverkaren använda metoderna uppfyller bestämmelserna,
 - (c) kontrollera certifikat utfärdade av materialtillverkaren/na gentemot tillämpliga bestämmelser i RID,
 - (d) om tillämpligt, godkänna metoderna för att utföra varaktiga förband eller kontrollera om de tidigare har godkänts samt verifiera om den personal, som utför de varaktiga förbanden och oförstörande provning, är kvalificerad eller godkänd,
 - (e) överenskomma med sökanden om plats och provningslokaler, där undersökningar och erforderliga provningar ska utföras.
- Det relevanta organet ska utfärda en typprovningsrapport till sökanden.
- 1.8.7.2.3 Om konstruktionstypen uppfyller alla tillämpliga bestämmelser, ska behörig myndighet, dennes utsedda organ eller kontrollorganet utfärda ett certifikat om typgodkännande.
- Detta certifikat ska innehålla:
- (a) utfärdarens namn och adress,
 - (b) tillverkarens namn och adress,
 - (c) hänvisning till den använd utgåva av RID och standard/-er vid typprovning,
 - (d) alla resultat som provningen ställer krav på,
 - (e) nödvändiga uppgifterna för identifiering av konstruktionstypen och varianter, angivna i aktuell standard, och
 - (f) referens till typprovningsrapporten/-erna.
- En förteckning över relevanta delar av den tekniska dokumentationen ska bifogas certifikatet (se 1.8.7.7.1).
- 1.8.7.3 Övervakning av tillverkning
- 1.8.7.3.1 Tillverkningsprocessen ska genomgå en granskning av det aktuella organet för att säkerställa att produkten tillverkas i överensstämmelse med bestämmelserna i typgodkännandet.
- 1.8.7.3.2 Sökanden ska vidta alla nödvändiga åtgärder för att säkerställa att tillverkningsprocessen motsvarar tillämpliga bestämmelser i RID samt i certifikatet för typgodkännande och dess bilagor.

- 1.8.7.3.3 *Det relevanta organet ska:*
- (a) granska överensstämmelse mot teknisk dokumentationen angiven i 1.8.7.7.2,
 - (b) granska att tillverkningsprocessen producerar produkter i överensstämmelse med krav och dokumentation,
 - (c) granska spårbarheten hos material och verifiera materialintyget/-en mot specifikationerna,
 - (d) om tillämpligt, verifiera att den personal, som utför varaktiga förband och oförstörande provningar, är kvalificerad eller godkänd,
 - (e) överenskomma med sökanden om plats där undersökningar och erforderliga provningar ska utföras, och
 - (f) dokumentera resultatet av sin granskning.
- 1.8.7.4 *Första kontroll och provningar*
- 1.8.7.4.1 *Sökanden ska:*
- (a) anbringa den i RID angivna märkningen och
 - (b) förse det relevanta organet med den tekniska dokumentationen angiven i 1.8.7.7.
- 1.8.7.4.2 *Det relevanta organet ska:*
- (a) genomföra nödvändiga undersökningar och provningar för att granska om produkten har tillverkats i överensstämmelse med typgodkännandet och tillämpliga bestämmelser,
 - (b) kontrollera intyg, vilka har försetts av tillverkarna av driftutrustningen, mot driftutrustningen,
 - (c) utfärda första kontroll- och provningsrapport till sökanden, avseende den detaljerade provningen och granskningen som genomförts och den granskade tekniska dokumentationen,
 - (d) upprätta ett skriftligt certifikat om överensstämmelse av tillverkningen och anbringa sitt registrerade märke när tillverkningen uppfyller bestämmelserna. Certifikatet och rapporten får omfatta ett antal föremål av samma typ (gruppcertifikat eller grupp rapport).
- 1.8.7.4.3 *Certifikatet ska innehålla minst:*
- (a) relevanta organets namn och adress,
 - (b) tillverkarens namn och adress, samt sökandens namn och adress om denna inte är tillverkaren,
 - (c) hänvisning till använd utgåva av RID och standard-/er vid första kontroll och provning,
 - (d) resultat av kontroller och provningar,
 - (e) information för identifiering av kontrollerad produkt/-er, minst serienummer eller för ej återfyllningsbara gasflaskor, chargenumret, och
 - (f) typgodkännandets nummer.
- 1.8.7.5 *Återkommande kontroll och revisionskontroll*
- Det relevanta organet ska:*
- (a) utföra identifiering och verifiera överensstämmelse med dokumentationen,
 - (b) genomföra inspektioner och bevittna provningar för att kontrollera att bestämmelserna är uppfyllda,
 - (c) utfärda rapporter över resultat av kontroller och provningar, vilka även får omfatta ett antal föremål, och
 - (d) säkerställa att föreskriven märkning är applicerad.
- 1.8.7.6 *Övervakning av sökandes interna kontrolltjänst*
- 1.8.7.6.1 *Sökanden ska:*
- (a) inrätta en intern kontrolltjänst, med ett enligt 1.8.7.7.5 dokumenterat kvalitetssystem för kontroll och provning, och ställa den under tillsyn,
 - (b) uppfylla de åtaganden som det godkända kvalitetssystemet medför och säkerställa att kvalitetssystemet förblir tillfredsställande och effektivt,
 - (c) utse utbildad och kompetent personal för den interna kontrolltjänsten, och
 - (d) anbringa kontrollorganets registrerade märkning där det är lämpligt.

- 1.8.7.6.2 *Kontrollorganet ska genomföra en första revision. Om denna är tillfredsställande, ska kontrollorganet utfärda ett godkännande för en tidsperiod om högst tre år. Följande bestämmelser ska uppfyllas:*
- (a) *revisionen ska bekräfta att kontroller och provningar som genomförts på produkten överensstämmer med bestämmelserna i RID,*
 - (b) *kontrollorganet får befullmäktiga den intern kontrolltjänst att anbringa kontrollorganets registrerade märke på varje godkänd produkt,*
 - (c) *godkännandet får förnyas efter en tillfredsställande revision som ska utföras sista året innan godkännandet löper ut. Den nya giltighetstiden ska börja med det föregående godkännandets utgångsdatum, och*
 - (d) *kontrollorganets revisorer ska vara kompetenta i att utföra bedömning av överensstämmelse för den produkt som kvalitetssystemet omfattar.*
- 1.8.7.6.3 *Kontrollorganet ska genomföra återkommande revisioner under godkännandets giltighetstid, för att säkerställa att sökanden upprätthåller och tillämpar kvalitetssystemet. Följande bestämmelser ska uppfyllas:*
- (a) *minst två revisioner ska genomföras under en 12 månaders period,*
 - (b) *kontrollorganet får kräva ytterligare besök, utbildning, tekniska förändringar och ändringar av kvalitetssystemet och inskränka eller förbjuda kontroller och provningar, som genomförs av sökanden,*
 - (c) *kontrollorganet ska bedöma alla ändringar i kvalitetssystemet och besluta om det ändrade kvalitetssystemet kommer att uppfylla bestämmelserna för en första revision, eller om en fullständig förnyad bedömning krävs,*
 - (d) *kontrollorganets revisorer ska vara kompetenta i att utföra bedömning av överensstämmelse för den produkt som kvalitetssystemet omfattar, och*
 - (e) *kontrollorganet ska delge sökanden en besöks- eller revisionsrapport och, om provning har skett, en provningsrapport.*
- 1.8.7.6.4 *Vid avvikelser från relevanta bestämmelser ska kontrollorganet säkerställa att korrigerande åtgärder vidtas. Om de korrigerande åtgärderna inte vidtas inom rimlig tid, ska kontrollorganet stänga av den interna kontrolltjänsten eller återkalla godkännandet för den interna kontrolltjänsten. Meddelande om avstängning eller återkalla ska överföras till behörig myndighet. En rapport ska föras till sökanden, i vilken de detaljerade orsakerna till det fattade beslutet ska anges av kontrollorganet.*
- 1.8.7.7 *Dokumentation*
- Den tekniska dokumentationen ska möjliggöra en bedömning av överensstämmelse med relevanta bestämmelser.*
- 1.8.7.7.1 *Dokumentation för typgodkännande*
- Sökanden ska i förekommande fall ställa följande underlag till förfogande:*
- (a) *förteckning över de standarder, som används för konstruktion och tillverkning,*
 - (b) *beskrivning av konstruktionstypen, inklusive alla varianter,*
 - (c) *instruktioner enligt relevant kolumn i kapitel 3.2, tabell A, eller en förteckning över det farliga gods som ska transporteras i vissa avsedda produkter,*
 - (d) *översiktlig monteringsritning eller monteringsritningar,*
 - (e) *detaljerade ritningar, inklusive i beräkningarna använda mått, på produkten, driftutrustning, strukturdelar, märkning och/eller etikettering, nödvändig för verifiering av överensstämmelse,*
 - (f) *beräkningsprotokoll, resultat och slutsatser,*
 - (g) *förteckning över driftutrustning med relevant teknisk data och information om säkerhetsutrustning, med beräkning av avblåsningskapacitet om relevant,*
 - (h) *förteckning över material som erfordras enligt tillverkningsstandard som använts för varje konstruktionsdel, komponent, liner, driftutrustning och strukturdela, och motsvarande materialspecifikationer eller motsvarande försäkran om överensstämmelse med RID,*
 - (i) *godkänd behörighet av arbetsmetoder för att utföra varaktiga förband,*
 - (j) *beskrivning av värmebehandlingsmetoden/-erna, och*
 - (k) *metoder, beskrivningar och protokoll, för alla relevanta provningar som är angivna i standarder eller i RID, för typgodkännande och för tillverkning.*

- 1.8.7.7.2 *Dokumentation för övervakning av tillverkning*
Sökanden ska ställa till förfogande, om lämpligt:
- (a) *dokumentation angivet i 1.8.7.7.1,*
 - (b) *tillverkningsmetoder, inklusive provningsmetoder,*
 - (c) *tillverkningsprotokoll,*
 - (d) *godkänd behörighet av personal som utför varaktiga förband,*
 - (e) *godkänd behörighet av personal som utför oförstörande provning,*
 - (f) *rapporter över förstörande och oförstörande provning,*
 - (g) *värmebehandlingsprotokoll, och*
 - (h) *kalibreringsprotokoll.*
- 1.8.7.7.3 *Dokumentation för första kontroll och provning*
Sökanden ska ställa till förfogande, om lämpligt:
- (a) *dokumentation angivet i 1.8.7.7.1 och 1.8.7.7.2,*
 - (b) *materialcertifikat för produkten och alla komponenter,*
 - (c) *försäkran om överensstämmelse och materialcertifikat för driftutrustningen, och*
 - (d) *en försäkran om överensstämmelse, inklusive beskrivning av produkten och samtliga varianter av typgodkännandet.*
- 1.8.7.7.4 *Dokumentation för återkommande och revisionskontroll*
Sökanden ska ställa till förfogande, om lämpligt:
- (a) *för tryckkärl, dokumentation som anger särskilda krav när sådana krav anges i standarder för tillverkning, återkommande kontroller och provningar,*
 - (b) *för tankar*
 - (i) *tankdokumentationen, och*
 - (ii) *en eller flera av dokumentationen angiven i 1.8.7.7.1–1.8.7.7.3.*
- 1.8.7.7.5 *Dokumentation för bedömning av intern kontrolltjänst*
Sökanden av intern kontrolltjänst ska ställa till förfogande dokumentationen angående kvalitetssystemet, om lämpligt:
- (a) *organisationsstruktur och ansvarsförhållanden,*
 - (b) *relevanta instruktioner för kontroll och provning, kvalitetskontroll, kvalitetssäkring och arbetsmetoder, samt de systematiska rutiner som kommer att användas,*
 - (c) *kvalitetsdokumentation, såsom kontrollrapporter, provnings- och kalibreringsdata och certifikat,*
 - (d) *ledningens granskning för att försäkra sig om att kvalitetssystemet förblir effektivt efter revisionerna enligt 1.8.7.6,*
 - (e) *rutin som beskriver hur kundkrav och föreskrifter uppfylls,*
 - (f) *rutin för styrning av dokument och dess revision,*
 - (g) *förfarande för hantering av icke överensstämmande produkter,*
 - (h) *utbildningsprogram och kvalificeringsförfarande för berörd personal.*
- 1.8.7.8 *Produkter tillverkade, godkända, kontrollerade och provade enligt standarder*
Bestämmelserna i 1.8.7.7 anses som uppfyllda vid tillämpning av följande standarder, om tillämpligt:

Tillämpligt delavsnitt/ stycke	Referens	Dokumentets titel
1.8.7.7.1 – 1.8.7.7.4	EN 12972:2007	"Behållare för transport av farligt gods – Provning, kontroll och märkning av metalliska behållare"

KAPITEL 1.9 TRANSPORTRESTRIKTIONER

1.9.1 -
1.9.5

—

Ann. Kapitel 1.9.1 – 1.9.5 i de internationella RID-bestämmelserna:

1.9.1 En medlemsstat får för internationell järnvägstransport av farligt gods på sitt territorium tillämpa vissa kompletterande bestämmelser, som inte återfinns i RID, förutsatt att dessa kompletterande bestämmelser

- är sådana som anges i 1.9.2,
- inte strider mot bestämmelserna i 1.1.2 (b),
- är införda i medlemsstaternas nationella lagstiftning för att tillämpas i samma utsträckning för inrikes järnvägstransport av farligt gods på medlemsstatens territorium,
- inte innebär förbud mot järnvägstransport inom medlemsstatens hela territorium av farligt gods som omfattas av bestämmelserna.

1.9.2 De kompletterande bestämmelser som nämns i 1.9.1 är:

(a) extra säkerhetskrav eller inskränkningar för transporter:

- som utnyttjar vissa strukturer, såsom broar eller tunnlar *,
- som utnyttjar anordningar för kombitrafik används, t.ex. omlastningsanordningar, eller, eller
- som börjar eller slutar i hamnar, på bangårdar eller andra transporterterminaler.

(b) bestämmelser, genom vilka transport av visst farligt gods på sträckor med speciella och lokala risker, såsom sträckor genom bostadsområden, miljö känsliga områden, kommersiella centra eller industriområden med farliga anläggningar, är förbjuden eller underställd särskilda villkor, t ex driftåtgärder (nedsatt hastighet, vissa färdtider, mötesförbud, osv.). Behörig myndighet ska såvitt möjligt ange ersättningssträckor för sådana sträckor som ej får användas eller för vilka särskilda villkor gäller.

(c) särskilda bestämmelser, i vilka förbjudna eller vissa föreskrivna sträckor anges, eller bestämmelser att iakttas vid tillfälliga uppehåll i samband med vid extrema väderförhållanden, jordbävning, olyckor, demonstrationer, civila eller militära oroligheter.

1.9.3 Tillämpningen av de kompletterande bestämmelserna enligt 1.9.2 (a) och (b) förutsätter att behörig myndighet verifierar att åtgärderna är nödvändiga.**

1.9.4 Behörig myndighet i den medlemsstat, som på sitt territorium tillämpar de kompletterande bestämmelserna enligt 1.9.2 (a) och (b), ska som regel i förväg underrätta OTIF:s sekretariat om nämnda bestämmelser, varvid OTIF:s sekretariat ska meddela övriga medlemsstater.

1.9.5 Oavsett bestämmelserna i föregående avsnitt får medlemsstaterna utfärda särskilda säkerhetsbestämmelser för internationell järnvägstransport av farligt gods, såvida inte området i fråga omfattas av RID. Detta gäller särskilt för:

- tågtrafik,
- driftregler för transportrelaterad verksamhet, såsom rangering eller uppställning,
- infordran av uppgifter om det transporterade farliga godset,

förutsatt, att dessa bestämmelser är införda i medlemsstaternas nationella lagstiftning och även gäller för inrikes järnvägstransport av farligt gods på medlemsstatens territorium.

Dessa särskilda bestämmelser får inte beröra de områden som omfattas av RID och i synnerhet inte de i 1.1.2 (a) och 1.1.2 (b) angivna områdena.

* För transport genom tunneln under engelska kanalen och genom tunnlar med liknande karaktär, se även artikel 5 § 2 (a) och (b) i rådets direktiv 96/49/EG om tillnärmning av medlemsstaternas lagstiftning om transport av farligt gods på järnväg (L 235, 17.9.1996, s 25)

** Allmänna riktlinjer för beräkning av risker i samband med järnvägstransport av farligt gods, antagna av RID:s expertkommitté den 24 november 2005, kan hämtas på OTIF:s webbplats (www.otif.org).

KAPITEL 1.10**BESTÄMMELSER OM TRANSPORTSKYDD**

Om transportskydd och -förpliktelser i samband med transport av farliga ämnen stadgas i 11 d § i TFÄ-lagen, samt i 9 § 5 mom., 24 § 4 mom., 27 a §, 28 a §, 31 § 5 och 6 punkten, 32 a § i statsrådets förordning om transport av farliga ämnen på järnväg (195/2002), nedan TFÄ-förordningen.

Med farliga ämnen enligt 11 d § 1 och 2 mom. i TFÄ-lagen som vid uppsåtligt missbruk kan innebära fara för människor, egendom eller miljön, avses ämnena i 1.10.5. I enlighet med tabellen blir därmed förpliktelsen om transportskydd enligt 11 d § 1 mom. i TFÄ-lagen och 32 a § i TFÄ-förordningen samt förpliktelsen om skyddandet av tåg och vagn enligt 11 d § 2 mom. i TFÄ-lagen och 9 § 5 mom. i TFÄ-förordningen tillämpliga.

Ann. Bestämmelserna om transportskydd (identifikation av transportören, skyddandet av tillfällig förvaring samt personbevis, som ska medföras under transporten) ska tillämpas om mängden gods som transporteras i kollin, tankar eller bulk på en transportenhet överstiger de mängder som anges i 1.1.3.6.3 (s.k. begränsade kvantiteter). Oavsett mängden gods ska utbildningen av personalen enligt 15 § i TFÄ-lagen även innehålla delar som gäller transportskyddsfrågor.

1.10.1 –

1.10.4 —

1.10.5 Det gods som anges i nedanstående tabell definieras som farligt gods med hög riskpotential, om det transporteras i större mängder än som anges i tabellen.

Tabell 1.10.5. Förteckning över farligt gods med hög riskpotential

Klass	Risk-grupp	Ämne eller föremål	Mängd		
			Tank (l) ^c	Bulk (kg) ^d	Kolli (kg)
1	1.1	Explosiva ämnen och föremål	<i>a</i>	<i>a</i>	0 *
	1.2	Explosiva ämnen och föremål	<i>a</i>	<i>a</i>	0 *
	1.3	Explosiva ämnen och föremål i samhanteringsgrupp C	<i>a</i>	<i>a</i>	0 *
	1.4	Explosiva ämnen och föremål med UN 0104, 0237, 0255, 0267, 0289, 0361, 0365, 0366, 0440, 0441, 0455, 0456 och 0500	<i>a</i>	<i>a</i>	0
	1.5	Explosiva ämnen och föremål	0	<i>a</i>	0 *
2		Brandfarliga gaser (klassificeringskoder, som endast innehåller bokstaven F)	3000	<i>a</i>	<i>b</i>
		Giftiga gaser (klassificeringskoder, som innehåller bokstäverna T, TF, TC, TO, TFC eller TOC) med undantag av aerosolbehållare	0 *	<i>a</i>	0 *
3		Brandfarliga vätskor i förpackningsgrupp I och II	3000	<i>a</i>	<i>b</i>
		Okänsliggjorda flytande explosivämnen	0 *	<i>a</i>	0 *
4.1		Okänsliggjorda explosivämnen	<i>a</i>	<i>a</i>	0 *
4.2		Ämnen i förpackningsgrupp I	3000	<i>a</i>	<i>b</i>
4.3		Ämnen i förpackningsgrupp I	3000	<i>a</i>	<i>b</i>
5.1		Oxiderande vätskor i förpackningsgrupp I	3000	<i>a</i>	<i>b</i>
		Perklorater, ammoniumnitrat, ammoniumnitrathaltiga gödselmedel samt ammoniumnitratemulsioner eller -suspensioner eller -geler	3000	3000	<i>b</i>
6.1		Giftiga ämnen i förpackningsgrupp I	0 *	<i>a</i>	0 *
6.2		Smittförande ämnen i kategori A (UN 2814 och 2900)	<i>a</i>	0	0 *
7		Radioaktiva ämnen	3000A ₁ (av speciell beskaffenhet) eller 3000A ₂ , vilket som är tillämpligt, i kollin av typ B(U), typ B(M) eller typ C		
8		Frätande ämnen i förpackningsgrupp I	3000	<i>a</i>	<i>b</i>

^a Ej tillämpligt.

^b Oavsett mängd gäller inte bestämmelserna om skyddsplaner.

^c Ett angivet värde i denna kolumn gäller endast om transport i tank är tillåten enligt kapitel 3.2, tabell A, kolumn 10 eller 12. För ämnen som inte är tillåtna för transport i tank, saknar uppgiften i denna kolumn betydelse.

^d Ett angivet värde i denna kolumn gäller endast om transport i bulk är tillåten enligt kapitel 3.2, tabell A, kolumn 10 eller 17. För ämnen som inte är tillåtna för transport i bulk, saknar uppgiften i denna kolumn betydelse.

* Bestämmelser om skyddsplaner och skyddandet av tåg eller vagn tillämpas, om mängden gods som transporteras i vagn eller i storcontainer överstiger de i 1.1.3.6.3 angivna mängderna.

1.10.6

För radioaktiva ämnen anses bestämmelserna i detta kapitel uppfylla, om bestämmelserna i "Convention on Physical Protection of Nuclear Material" (konventionen om fysiskt skydd av kärnämne) och IAEA:s cirkulär INFCIRC/225 (Rev. 4) tillämpas.

Ann. I de internationella RID-bestämmelserna:

Kapitel 1.10 Bestämmelser om transportskydd

Ann. I detta kapitel avses med transportskydd de åtgärder eller försiktighetsåtgärder som vidtas i avsikt att förebygga stöld eller uppsåtligt missbruk av farligt gods som kan innebära fara för människor, egendom eller miljön.

1.10.1 Allmänna bestämmelser

1.10.1.1 Var och en som medverkar vid transport av farligt gods ska uppmärksamma bestämmelserna i detta kapitel om transportskydd i den utsträckning det är motiverat med hänsyn till deras ansvar.

1.10.1.2 Farligt gods får endast överlämnas för transport till transportörer, vars identitet fastställts på lämpligt sätt.

1.10.1.3 Områden som används för mellanlagring av farligt gods, till exempel terminaler, fordonsdepåer, uppställningsplatser och rangerbangårdar, ska vara ordentligt skyddade, väl belysta och så långt möjligt och lämpligt, ej tillgängliga för allmänheten.

1.10.1.4 Vid transport av farligt gods ska varje besättningsmedlem i ett tåg medföra fotolegitimation.

1.10.1.5 1.10.1.5 Kontroller enligt 1.8.1 ska omfatta lämpliga åtgärder för transportskydd.

1.10.1.6 Behörig myndighet ska hålla uppdaterade register över de giltiga intyg över förarutbildning enligt 8.2.1, som den eller annan godkänd organisation utfärdar.

1.10.2 Utbildning om transportskydd

1.10.2.1 Utbildningen och uppdateringskurserna enligt kapitel 1.3 ska även omfatta transportskydd. Uppdateringskurserna om transportskydd kan omfatta mer än ändringar i bestämmelserna.

1.10.2.2 Utbildningen ska behandla olika typer av risker för kränkning av transportskyddet, hur man upptäcker sådana risker och metoder för att minimera dem. Utbildningen ska också omfatta vilka åtgärder som ska vidtas vid kränkning av skyddet. Den ska förmedla sådana kunskaper om skyddsplaner (när så är tillämpligt), som motsvarar var och ens ansvars- och arbetsområde, och roll vid genomförande av dessa planer.

1.10.3 Bestämmelser för farligt gods med hög riskpotential

1.10.3.1 Som farligt gods med hög riskpotential definieras sådant gods, som kan missbrukas vid terrorbrott och då leda till svåra konsekvenser, till exempel förlust av åtskilliga människoliv och storskalig förstörelse. Förteckning över farligt gods med hög riskpotential återfinns i tabell 1.10.5.

1.10.3.2 Skyddsplaner

1.10.3.2.1 Transportörer, avsändare och andra delaktiga i transport av farligt gods med hög riskpotential (se tabell 1.10.5), enligt 1.4.2 och 1.4.3, ska införa och följa skyddsplaner, som minst omfattar de punkter som anges i 1.10.3.2.2.

1.10.3.2.2 En skyddsplan ska minst omfatta:

- (a) särskild fördelning av ansvar inom transportskyddsområdet till personer, som har kompetens och sakkunskap inom området och har befogenhet att genomföra tilldelade uppgifter,*
- (b) förteckning över sådant farligt gods eller typer av farligt gods som verksamheten hanterar,*
- (c) översikt över rutiner i verksamheten med en bedömning av de risker för kränkning av skyddet som kan uppkomma på grund av verksamheten, till exempel vid transportuppehåll, förvaring av farligt gods i tankar eller containrar före, under och efter förflyttning samt vid mellanlagring av farligt gods vid byte av transportsätt eller transportmedel (omlastning),*
- (d) tydlig beskrivning av de åtgärder som ska vidtas för att minska risken för kränkning av skyddet, motsvarande de delaktigas ansvar och skyldigheter, inom följande områden:*
 - utbildning,*
 - transportskyddspolicy (till exempel åtgärder vid förhöjd hotbild, kontroll i samband med anställning av personal, osv.),*
 - drifrutiner (till exempel vägval om detta är känt, åtkomst till farligt gods under mellanlagring (jämför (c)), närhet till utsatt infrastruktur, osv.),*

– utrustning och resurser som ska användas för att minska riskerna för kränkning av skyddet,

- (e) effektiva och uppdaterade metoder för rapportering och för åtgärder vid hot, nedsatt transportskydd eller tillbud,
- (f) metoder för värdering och test av skyddsplanerna och metoder för återkommande revision och uppdatering av planerna,
- (g) åtgärder för att säkerställa det fysiska skyddet av den transportinformation skyddsplanen innehåller, och
- (h) åtgärder för att säkerställa att spridningen av skyddsplanens information om transportrutiner begränsas till de personer som behöver den. Dessa åtgärder får inte strida mot de krav på information som i övrigt föreskrivs i RID.

Anm. Transportörer, avsändare och mottagare ska samarbeta med varandra och med behörig myndighet, för att delge varandra information om eventuella hot, vidta ändamålsenliga skyddsåtgärder för att uppmärksamma och åtgärda händelser som sätter transportskyddet i fara.

- 1.10.3.3 Anordningar, utrustning eller system ska användas för att skydda mot stöld av tåg eller vagnar som transporterar farligt gods med hög riskpotential (se tabell 1.10.5) och dess last. Åtgärder ska vidtas för att säkerställa att de alltid är inkopplade och i funktion. Tillämpningen av dessa skyddsåtgärder får inte hindra insatser i nödlägen.

Anm Om det är lämpligt och utrustning finns installerad, bör telemetrisystem eller andra system eller anordningar användas för att övervaka förflyttning av farligt gods med hög riskpotential (se tabell 1.10.5).

- 1.10.4 Transport av explosiva ämnen och föremål i klass 1.4 tillhörande UN 0104, 0237, 0255, 0267, 0289, 0361, 0365, 0366, 0440, 0441, 0455, 0456 och 0500 ska uppfylla kraven i 1.10.1, 1.10.2, 1.10.3. Dessa krav behöver dock inte uppfyllas för övriga ämnen om transporterade mängder per i tank eller i bulk på en vagn eller en container inte överstiger de mängder som anges i 1.1.3.6.3.

1.10.5 Se 1.10.5 ovan.

1.10.6 Se 1.10.6 ovan.

KAPITEL 1.11
INTERNA RÄDDNINGSPLANER FÖR RANGERBANGÅRDAR

Om interna räddningsplaner stadgas i 32 § statsrådets förordning (195/2002) om transport av farliga ämnen på järnväg.

Ann. Enligt de internationella RID-bestämmelserna ska för transport av farligt gods på rangerbangårdar interna nödlägesplaner upprättas.

Nödlägesplanerna ska medföra att vid olyckor eller tillbud på rangerbangårdar alla delaktiga samarbetar på ett samordnat sätt och att olyckans eller tillbudets konsekvenser på människoliv eller miljö blir så små som möjligt.

Bestämmelserna i detta kapitel anses som uppfyllda vid tillämpning av UIC normblad 201 ("Transport gefährlicher Güter – Leitfaden für die Notfallplanung in Rangierbahnhöfen").*

** Version 1 mars 2003.*

DEL 2
KLASSIFICERING

KAPITEL 2.1
ALLMÄNNA BESTÄMMELSER

2.1.1 Inledning

2.1.1.1 I dessa bestämmelser förekommer följande klasser av farligt gods:

Klass 1	Explosiva ämnen och föremål
Klass 2	Gaser
Klass 3	Brandfarliga vätskor
Klass 4.1	Brandfarliga fasta ämnen, självreaktiva ämnen och fasta okänsliggjorda explosivämnen
Klass 4.2	Självantändande ämnen
Klass 4.3	Ämnen som utvecklar brandfarlig gas vid kontakt med vatten
Klass 5.1	Oxiderande ämnen
Klass 5.2	Organiska peroxider
Klass 6.1	Giftiga ämnen
Klass 6.2	Smittförande ämnen
Klass 7	Radioaktiva ämnen
Klass 8	Frätande ämnen
Klass 9	Övriga farliga ämnen och föremål

2.1.1.2 Varje benämning i de olika klasserna har tilldelats ett UN-nummer. Följande slags benämningar används:

- A. Individuella benämningar för väldefinierade ämnen eller föremål, inklusive benämningar för ämnen som täcker flera isomerer, t ex:
UN 1090 ACETON
UN 1104 AMYLACETAT
UN 1194 ETYLNITRIT, LÖSNING
- B. Gruppbenämningar för en väldefinierad grupp av ämnen eller föremål, som inte är N.O.S.-benämningar, t ex:
UN 1133 LIM
UN 1266 PARFYMPRODUKTER
UN 2757 KARBAMATPESTICID, FAST, GIFTIG
UN 3101 ORGANISK PEROXID TYP B, FLYTANDE
- C. Specifika N.O.S.-benämningar som omfattar en grupp ämnen eller föremål av en viss kemisk eller teknisk beskaffenhet, vilka inte är benämnda på annat sätt, t ex:
UN 1477 NITRATER, OORGANISKA, N.O.S.
UN 1987 ALKOHOLER, N.O.S.
- D. Allmänna N.O.S.-benämningar som omfattar en grupp ämnen eller föremål som har en eller flera farliga egenskaper och inte är benämnda på annat sätt, t ex:
UN 1325 BRANDFARLIGT FAST ÄMNE, ORGANISKT, N.O.S.
UN 1993 BRANDFARLIG VÄTSKA, N.O.S.

Benämningarna definierade under B, C och D beskrivs som samlingsbenämningar.

- 2.1.1.3 Med undantag för ämnen i klasserna 1, 2, 5.2, 6.2 och 7 och andra än självreaktiva ämnen i klass 4.1 är ämnena för förpackningsändamål inplacerade i förpackningsgrupper beroende på farlighetsgrad:
Förpackningsgrupp I: Mycket farliga ämnen
Förpackningsgrupp II: Farliga ämnen
Förpackningsgrupp III: Mindre farliga ämnen
Förpackningsgruppen eller -grupperna som ett ämne inplacerats i finns angivna i kapitel 3.2, tabell A.
- 2.1.2 Principer för klassificering**
- 2.1.2.1 Farligt gods, som omfattas av rubriken till en klass, definieras efter sina egenskaper enligt 2.2.x.1 i motsvarande klass. Tilldelning av farligt gods till en klass och en förpackningsgrupp sker enligt de i samma delavsnitt 2.2.x.1 angivna kriterierna. Tillordning av en eller flera sekundärfaror till ett farligt ämne eller föremål sker enligt kriterierna för den klass eller de klasser som motsvarar riskerna i fråga, så som anges i lämpligt delavsnitt 2.2.x.1.
- 2.1.2.2 Alla benämningar på farligt gods förtecknas i kapitel 3.2, tabell A i UN-nummerordning. Tabellen innehåller betydelsefull information om godset, såsom benämning, klass, förpackningsgrupp(er), etiketter, förpacknings- och transportbestämmelser.
Anm. En alfabetisk förteckning över benämningarna finns i tabell B kapitel 3.2.
- 2.1.2.3 Farligt gods som förtecknas eller definieras i 2.2.x.2 i respektive klass är inte tillåtet för transport.
- 2.1.2.4 Gods som inte är namngivet, dvs. gods som inte förtecknas med egen benämning i kapitel 3.2 tabell A och inte förtecknas eller definieras i något av de ovannämnda delavsnitten 2.2.x.2 ska tillordnas tillämplig klass enligt förfarandet i 2.1.3. Dessutom ska eventuell sekundärfara och eventuell förpackningsgrupp bestämmas. När väl klassen, den eventuella sekundärfaran och eventuella förpackningsgruppen har klarlagts så ska tillämpligt UN-nummer bestämmas. I beslutsträden i 2.2.x.3 (förteckning över samlingsbenämningar) i slutet på varje klass är aktuella parametrar för att välja tillämplig samlingsbenämning (UN-nummer) angivna. I samtliga fall ska den mest specifika samlingsbenämningen som täcker egenskaperna hos ämnet eller föremålet väljas enligt den rangordning som anges i 2.1.1.2 med bokstäverna B, C och D. Endast om ämnet eller föremålet inte kan tillordnas en benämning av typ B eller C enligt 2.1.1.2, får det klassificeras under en benämning av typ D.
- 2.1.2.5 Baserat på provningsmetoderna i kapitel 2.3 och kriterierna angivna i 2.2.x.1 i de klasser, där sådana är fastställda, kan man finna att ett i kapitel 3.2, tabell A, namngivet ämne, lösning eller blandning i en viss klass inte uppfyller kriterierna för den klassen. I så fall tillhör ämnet, lösningen eller blandningen inte klassen i fråga.
- 2.1.2.6 För klassificeringen räknas ämnen med en smältpunkt eller begynnelsemältpunkt vid högst 20°C och ett tryck av 101,3 kPa som vätskor. Ett visköst ämne, för vilket en specifik smältpunkt inte kan bestämmas, ska genomgå provningsmetoden ASTM D 4359-90 eller provningen för att bestämma flytbarhet (penetrometertestet) enligt 2.3.4.
- 2.1.3 Klassificering av ämnen som inte är namngivna, inklusive lösningar och blandningar (såsom beredningar och avfall)**
- 2.1.3.1 Ämnen, inklusive lösningar och blandningar, som inte är namngivna ska klassificeras beroende på sin farlighetsgrad enligt kriterierna i 2.2.x.1 i de olika klasserna. De faror ett ämne innehar ska bestämmas utgående från dess fysikaliska, kemiska och fysiologiska egenskaper. Sådana egenskaper ska också beaktas, när praktisk erfarenhet medför en striktare klassificering.

2.1.3.2 Ett ämne som inte är namngivet i kapitel 3.2, tabell A, och som innebär en enda fara, ska klassificeras i tillämplig klass under en samlingsbenämning angiven i 2.2.x.3 i den klassen

2.1.3.3 En lösning eller blandning som innehåller endast ett farligt ämne som är namngivet i kapitel 3.2, tabell A, och ett eller flera ämnen som inte är farligt gods, ska klassificeras som det namngivna farliga ämnet, såvida inte:

- (a) lösningen eller blandningen förtecknas särskilt i kapitel 3.2, tabell A, eller
- (b) det är uppenbart genom uppgifterna vid benämningen av det farliga ämnet att den gäller endast för det rena eller det tekniskt rena ämnet, eller
- (c) lösningens eller blandningens klass, fysikaliska tillstånd eller förpackningsgrupp skiljer sig från motsvarande hos det farliga ämnet.

I sådana fall som anges under (b) och (c) ovan ska lösningar eller blandningar klassificeras som ämnen som inte namnges i relevant klass under en samlingsbenämning som anges i 2.2.x.3 i den klass som tar hänsyn till de eventuella sekundärfarorna representerade av lösningen eller blandningen, såvida inte lösningen eller blandningen inte uppfyller kriterierna i någon klass vilket innebär att de inte är ämnen tillhörande dessa bestämmelser.

2.1.3.4 Lösningar och blandningar, som innehåller ett ämne med någon av de i 2.1.3.4.1 eller 2.1.3.4.2 angivna benämningarna, ska klassificeras enligt de villkor som beskrivs i dessa stycken.

2.1.3.4.1 Lösningar och blandningar, som innehåller ett av följande namngivna ämnen, ska alltid klassificeras under samma benämning som ämnet de innehåller, förutsatt att lösningarna eller blandningarna inte har de farliga egenskaper som anges i 2.1.3.5.3:

Klass 3

UN 1921 PROPYLENIMIN, STABILISERAD,
 UN 2481 ETYLISOCYANAT,
 UN 3064 NITROGLYCERIN, LÖSNING I ALKOHOL, med mer än 1 % men högst 5 % nitroglycerin

Klass 6.1

UN 1051 CYANVÄTE, STABILISERAT, med mindre än 3 % vatten,
 UN 1185 ETYLENIMIN, STABILISERAD,
 UN 1259 NICKELKARBONYL,
 UN 1613 CYANVÄTESYRA, VATTENLÖSNING (VÄTECYANID, VATTENLÖSNING) med högst 20 % vätecyanid,
 UN 1614 CYANVÄTE, STABILISERAT, med mindre än 3 % vatten och absorberat av ett inert, poröst material,
 UN 1994 JÄRNPENTAKARBONYL,
 UN 2480 METYLISOCYANAT,
 UN 3294 CYANVÄTE, LÖSNING I ALKOHOL med högst 45 % cyanväte

Klass 8

UN 1052 FLUORVÄTE, VATTENFRITT,
 UN 1744 BROM eller UN 1744 BROM, LÖSNING,
 UN 1790 FLUORVÄTESYRA med över 85 % fluorväte,
 UN 2576 FOSFOROXIBROMID, SMÄLT

2.1.3.4.2 Lösningar och blandningar som innehåller ett av följande namngivna ämnen i klass 9:

UN 2315 POLYKLOREDADE BIFENYLER, FLYTANDE,
 UN 3151 POLYHALOGENERADE BIFENYLER, FLYTANDE,
 UN 3151 POLYHALOGENERADE TERFENYLER, FLYTANDE,
 UN 3152 POLYHALOGENERADE BIFENYLER, FASTA,
 UN 3152 POLYHALOGENERADE TERFENYLER, FASTA, eller

UN 3432 POLYKLORERADE BIFENYLER, FASTA

ska alltid klassificeras under samma benämning i klass 9, förutsatt att

- de inte innehåller någon ytterligare farlig komponent, med undantag av beståndsdelar i förpackningsgrupp III från klass 3, 4.1, 4.2, 4.3, 5.1, 6.1 eller 8, och
- de har inte de farliga egenskaper som beskrivs i 2.1.3.5.3.

- 2.1.3.5 Ämnen som inte är upptagna i kapitel 3.2, tabell A, men har mer än en farlig egenskap, samt lösningar och blandningar som innehåller flera farliga ämnen ska klassificeras under en samlingsbenämning (se 2.1.2.4) och en till de farliga egenskaperna svarande förpackningsgrupp i tillämplig klass. Sådan klassificering efter farliga egenskaper ska utföras på följande sätt:
- 2.1.3.5.1 De fysikaliska, kemiska och fysiologiska egenskaperna bestäms genom mätning eller beräkning, och ämnet, blandningen eller lösningen klassificeras enligt kriterierna i 2.2.x.1 för de olika klasserna.
- 2.1.3.5.2 Om denna bestämning inte är möjlig utan oskäliga kostnader eller arbete (som för vissa avfall), ska lösningen eller blandningen tillordnas den klass till vilken den beståndsdel hör som medför den dominanta faran.
- 2.1.3.5.3 Faller de farliga egenskaperna hos ett ämne, lösning eller blandning inom mer än en av nedanstående klasser eller ämnesgrupper, ska ämnet, lösningen eller blandningen tillordnas den klass eller ämnesgrupp som motsvarar den dominanta faran, i enlighet med följande rangordning:
- (a) ämnen i klass 7 (med undantag av radioaktiva ämnen i undantagna kollin, hos vilka de andra farliga egenskaperna överväger),
 - (b) ämnen i klass 1,
 - (c) ämnen i klass 2,
 - (d) flytande okänsliggjorda explosivämnen i klass 3,
 - (e) självreaktiva ämnen och fasta okänsliggjorda explosivämnen i klass 4.1,
 - (f) pyrofora ämnen i klass 4.2,
 - (g) ämnen i klass 5.2,
 - (h) ämnen i klass 6.1 eller klass 3, som mot bakgrund av deras giftighet vid inandning ska inplaceras i förpackningsgrupp I (Ämnen, som uppfyller klassificeringskriterierna för klass 8, och vars giftighet vid inandning av damm och dimma (LC₅₀) motsvarar förpackningsgrupp I, men vars giftighet vid förtäring eller hudkontakt endast motsvarar förpackningsgrupp III eller lägre, ska tillordnas klass 8.),
 - (i) smittförande ämnen i klass 6.2.
- 2.1.3.5.4 Om ämnets farliga egenskaper omfattas av mer än en klass eller ämnesgrupp, som inte är medtagen i 2.1.3.5.3, ska ämnet klassificeras enligt samma metod, men tillämplig klass ska väljas enligt tabellen för dominant fara i 2.1.3.10.

- 2.1.3.5.5 Om ämnet som ska transporteras är avfall med en sammansättning som inte är fullständigt känd, får det tillordnas UN-nummer och förpackningsgrupp enligt 2.1.3.5.2 grundat på avsändarens kunskap om avfallet, inklusive alla tillgängliga tekniska och säkerhetsmässiga data som krävs i gällande säkerhets- och miljölagstiftning¹.
Vid osäkerhet ska högsta faronivån användas.
Om det ändå, grundat på kunskaper om avfallets sammansättning och de identifierade beståndsdelarnas fysikaliska och kemiska egenskaper, kan påvisas att avfallets egenskaper inte motsvarar egenskaperna för förpackningsgrupp I, så får avfallet emellertid placeras i den lämpligaste N.O.S.-benämningen i förpackningsgrupp II.
Detta förfarande får inte tillämpas på avfall, som innehåller ämnen angivna i 2.1.3.5.3, ämnen i klass 4.3, ämnen omnämnda i 2.1.3.7 eller ämnen, som inte är tillåtna för transport enligt 2.2.x.2.
- 2.1.3.6 Den mest passande samlingsbenämningen (se 2.1.2.4) ska alltid användas, dvs. en allmän N.O.S.-benämning får endast användas om en gruppbenämning eller specifik N.O.S.-benämning inte går att använda.
- 2.1.3.7 Lösningar och blandningar av oxiderande ämnen eller ämnen som är oxiderande som sekundärfara kan ha explosiva egenskaper. I så fall är de inte tillåtna för transport såvida de inte uppfyller bestämmelserna för klass 1.
- 2.1.3.8 Ämnen i klass 1–9, utom UN 3077 eller 3082, vilka uppfyller kriterierna i 2.2.9.1.10, betraktas som miljöfarliga ämnen utöver faror enligt klass 1–9. Andra ämnen som enbart uppfyller kriterierna i 2.2.9.1.10, ska tillordnas UN 3077 eller 3082.
- 2.1.3.9 Avfall som inte uppfyller kriterierna för klassificering i klasserna 1-9, men som omfattas av Baselkonventionen (the Basel Convention on the Control of Transboundary Movements of Hazardous Wastes and their Disposal) om kontroll av gränsöverskridande transporter och slutligt omhändertagande av farligt avfall får transporteras under UN 3077 eller 3082.

¹ Till dessa rättsliga bestämmelser hör till exempel kommissionens beslut 2000/532/EG av den 3 maj 2000 om ersättning av beslut 94/3/EG om en förteckning över avfall i enlighet med artikel 1 (a) i rådets direktiv 75/442/EEG om avfall (ersatt av Europaparlamentets och rådets direktiv 2006/12/EG, publicerat i EU:s officiella tidning nr L 114, 27 april 2006, s. 9), och rådets beslut 94/904/EG om upprättande av en förteckning över farligt avfall i enlighet med artikel 1.4 i rådets direktiv 91/689/EEG om farligt avfall (EG:s officiella tidning nr L 226, 6 september 2000, s. 3).

Den s.k. Europeiska avfallskatalogen (European Waste Catalogue) har publicerats genom Europeiska kommissionens beslut 2000/532/EG och är en förteckning som listar branschspecifika avfallslag. Den här förteckningen har fastställts och publicerats genom Finlands miljöministeriums förordning 1129/2001.

2.1.3.10 Tabell över dominant fara

Klass & förpackningsgrupp	4.1 II	4.1 III	4.2 II	4.2 III	4.3 I	4.3 II	4.3 III	5.1 I	5.1 II	5.1 III	6.1 I dermal	6.1 I oral	6.1 II	6.1 III	8 I	8 II	8 III	9
3 I	sol liq 4.1 3 I	sol liq 4.1 3 I	sol liq 4.2 3 I	sol liq 4.2 3 I	4.3 I	4.3 I	4.3 I	sol liq 5.1 3 I	sol liq 5.1 3 I	sol liq 5.1 3 I	3 I	3 I	3 I	3 I	3 I	3 I	3 I	3 I
3 II	sol liq 4.1 3 II	sol liq 4.1 3 II	sol liq 4.2 3 II	sol liq 4.2 3 II	4.3 I	4.3 II	4.3 II	sol liq 5.1 3 II	sol liq 5.1 3 II	sol liq 5.1 3 II	3 I	3 I	3 II	3 II	8 I	3 II	3 II	3 II
3 III	sol liq 4.1 3 III	sol liq 4.1 3 III	sol liq 4.2 3 III	sol liq 4.2 3 III	4.3 I	4.3 II	4.3 III	sol liq 5.1 3 III	sol liq 5.1 3 III	sol liq 5.1 3 III	6.1 I	6.1 I	6.1 II	3 III*	8 I	8 II	3 III	3 III
4.1 II			4.2 II	4.2 II	4.3 I	4.3 II	4.3 II	5.1 I	4.1 II	4.1 II	6.1 I	6.1 I	sol liq 4.1 II 6.1 II	sol liq 4.1 II 6.1 II	8 I	sol liq 4.1 II 8 II	sol liq 4.1 II 8 II	4.1 II
4.1 III			4.2 II	4.2 III	4.3 I	4.3 II	4.3 III	5.1 I	4.1 II	4.1 III	6.1 I	6.1 I	6.1 II	sol liq 4.1 III 6.1 III	8 I	8 II	sol liq 4.1 III 8 III	4.1 III
4.2 II					4.3 I	4.3 II	4.3 II	5.1 I	4.2 II	4.2 II	6.1 I	6.1 I	4.2 II	4.2 II	8 I	4.2 II	4.2 II	4.2 II
4.2 III					4.3 I	4.3 II	4.3 III	5.1 I	5.1 II	4.2 III	6.1 I	6.1 I	4.2 III	4.2 III	8 I	8 II	4.2 III	4.2 III
4.3 I								5.1 I	4.3 I	4.3 I	6.1 I	4.3 I	4.3 I	4.3 I	4.3 I	4.3 I	4.3 I	4.3 I
4.3 II								5.1 I	4.3 II	4.3 II	6.1 I	4.3 I	4.3 II	4.3 II	8 I	4.3 II	4.3 II	4.3 II
4.3 III								5.1 I	5.1 II	4.3 III	6.1 I	6.1 I	4.3 III	4.3 III	8 I	8 II	4.3 III	4.3 III
5.1 I											5.1 I	5.1 I	5.1 I	5.1 I	5.1 I	5.1 I	5.1 I	5.1 I
5.1 II											6.1 I	5.1 I	5.1 II	5.1 II	8 I	5.1 II	5.1 II	5.1 II
5.1 III											6.1 I	6.1 I	6.1 II	5.1 III	8 I	8 II	5.1 III	5.1 III
6.1 I dermal															sol liq 6.1 I 8 I	6.1 I	6.1 I	6.1 I
6.1 I oral															sol liq 6.1 I 8 I	6.1 I	6.1 I	6.1 I
6.1 II inhal															sol liq 6.1 I 8 I	6.1 II	6.1 II	6.1 II
6.1 II dermal															sol liq 6.1 I 8 I	sol liq 6.1 II 8 II	6.1 II	6.1 II
6.1 II oral															8 I	sol liq 6.1 II 8 II	6.1 II	6.1 II
6.1 III															8 I	8 II	8 III	6.1 III
8 I																		8 I
8 II																		8 II
8 III																		8 III

sol = fasta ämnen och blandningar
 liq = flytande ämnen, blandningar och lösningar
 DERMAL = giftigt vid absorption genom huden
 ORAL = giftigt vid förtäring
 INHAL = giftigt vid inandning
 * För pesticider klass 6.1.

Anm. 1: Exempel på användning av tabellen:

Klassificering av ett enskilt ämne

Beskrivning av ämnet som ska klassificeras:

En inte namngiven amin, som motsvarar både kriterierna för klass 3, förpackningsgrupp II, och kriterierna för klass 8, förpackningsgrupp I.

Tillvägagångssätt:

Skärningspunkten mellan rad 3 II och kolumn 8 I ger 8 I.

Denna amin ska således tillordnas klass 8, under

UN 2734 AMINER, FLYTANDE, FRÄTANDE, BRANDFARLIGA N.O.S. eller UN 2734 POLYAMINER, FLYTANDE, FRÄTANDE, BRANDFARLIGA N.O.S., förpackningsgrupp I.

Klassificering av en blandning

Beskrivning av blandningen som ska klassificeras:

En blandning som består av en brandfarlig vätska i klass 3, förpackningsgrupp III, ett giftigt ämne i klass 6.1, förpackningsgrupp II, och en frätande vätska i klass 8, förpackningsgrupp I.

Tillvägagångssätt:

Skärningspunkten mellan rad 3 III och kolumn 6.1 II ger 6.1 II.

Skärningspunkten mellan rad 6.1 II och kolumn 8 I ger 8 I LIQ.

Denna inte närmare definierade blandning ska således tillordnas klass 8, närmare bestämt under

UN 2922 FRÄTANDE VÄTSKA, GIFTIG N.O.S., förpackningsgrupp I.

Anm. 2: Exempel på inplacering av blandningar och lösningar i en klass och förpackningsgrupp:

En lösning av fenol i klass 6.1, förpackningsgrupp II, i bensen i klass 3, förpackningsgrupp II, ska tillordnas klass 3, förpackningsgrupp II. Med ledning av fenols giftighet inplaceras lösningen i klass 3, förpackningsgrupp II, under benämningen UN 1992 BRANDFARLIG VÄTSKA, GIFTIG, N.O.S.

En fast blandning av natriumarsenat i klass 6.1, förpackningsgrupp II, och natriumhydroxid i klass 8, förpackningsgrupp II, ska tillordnas klass 6.1, förpackningsgrupp II, under benämningen UN 3290 GIFTIGT OORGANISKT FAST ÄMNE, FRÄTANDE, N.O.S.

En lösning av naftalin, rå eller raffinerat, i klass 4.1, förpackningsgrupp III, i bensen i klass 3, förpackningsgrupp II, ska tillordnas klass 3, förpackningsgrupp II, under benämningen UN 3295 KOLVÄTEN FLYTANDE, N.O.S.

En blandning av kolväten, klass 3, förpackningsgrupp III, och polyklorerade bifenyler (PCB), klass 9, förpackningsgrupp II, ska tillordnas klass 9, förpackningsgrupp II, under benämningen UN 2315 POLYKLORERADE BIFENYLER (PCB) FLYTANDE eller UN 3432 POLYKLORERADE BIFENYLER (PCB), FASTA.

En blandning av propylenimin i klass 3 och polyklorerade bifenyler (PCB) i klass 9, förpackningsgrupp II, ska tillordnas klass 3 under benämningen UN 1921 PROPYLENIMIN, STABILISERAD.

2.1.4 Klassificering av prover

2.1.4.1 Om klassen för ett ämne är osäker och ämnet transporteras för ytterligare provning, ska klassificering göras till en preliminär klass, officiell transportbenämning och UN-nummer baserat på avsändarens kändedom om ämnet och med tillämpning av

- (a) klassificeringskriterierna i kapitel 2.2, och
- (b) bestämmelserna i detta kapitel.

Den mest stränga förpackningsgruppen för den valda officiella transportbenämningen ska väljas.

Vid tillämpning av denna bestämmelse ska den officiella transportbenämningen kompletteras med ordet "PROV" (t ex "BRANDFARLIG VÄTSKA, N.O.S., PROV"). I de fall då det finns en officiell transportbenämning (t ex "UN 3167 GASPROV, EJ UNDER TRYCK, BRANDFARLIG, N.O.S.") för ett prov av ett ämne, som man antar motsvarar bestämda klassificeringskriterier, ska den officiella transportbenämningen användas. Om en N.O.S.-benämning används för transport av ett prov, behöver inte den officiella transportbenämningen kompletteras med den tekniska benämningen, som det föreskrivs i kapitel 3.3, särbestämmelse 274.

2.1.4.2

Ämnesprover ska transporteras i överensstämmelse med de tillämpliga bestämmelserna för den preliminärt tillordnade officiella transportbenämningen, förutsatt att

- (a) ämnet inte är förbjudet för transport enligt 2.2.x.2 i kapitel 2.2 eller kapitel 3.2,
- (b) ämnet inte uppfyller kriterierna för klass 1, och inte heller är ett smittförande eller radioaktivt ämne,
- (c) ämnet uppfyller bestämmelserna i 2.2.41.1.15 respektive 2.2.52.1.9 om det rör sig om ett självreaktivt ämne respektive en organisk peroxid,
- (d) provet transporteras i en sammansatt förpackning med en nettovikt på högst 2,5 kg per kolli,
- (e) provet inte samemballeras med annat gods i ett kolli.

KAPITEL 2.2
SÄRSKILDA BESTÄMMELSER
FÖR DE ENSKILDA KLASSERNA

2.2.1 KLASS 1. EXPLOSIVA ÄMNEN OCH FÖREMÅL

Anm. Gäller texten bara på finska.

2.2.1.1 Kriterier

2.2.1.1.1 Klass 1 omfattar:

- (a) Explosiva ämnen: Fasta eller flytande ämnen (eller blandningar av ämnen) som genom kemisk reaktion kan alstra gaser med sådan temperatur, sådant tryck och sådan hastighet att de kan skada omgivningen.

Pyrotekniska satsar: Ämnen eller blandningar av ämnen avsedda att framkalla en verkan genom värme, ljus, ljud, gas, dimma eller rök eller en kombination av dessa som resultat av icke-detonativa självunderhållande exoterma kemiska reaktioner.

Anm. 1: Ämnen som inte själva är explosiva men som kan bilda en explosiv blandning av gas, ånga eller damm är inte ämnen i klass 1.

Anm. 2: Undantagna från klass 1 är vatten- eller alkoholfuktade explosivämnen, där halten vatten respektive alkohol överstiger angivna gränsvärden, samt explosivämnen med mjukgörare - dessa explosivämnen tillordnas klass 3 eller 4.1 - samt explosivämnen som på grund av sin dominanta farliga egenskap tillordnas klass 5.2.

- (b) Explosiva föremål: Föremål som innehåller ett eller flera explosivämnen eller pyrotekniska satsar.

Anm. Föremål som innehåller explosivämnen eller pyrotekniska satsar i så liten mängd eller av sådant slag, att en oavsiktlig antändning eller initiering av dem under transport inte skulle ge upphov till någon verkan utanför föremålet genom splitter, brand, dimma, rök, värme eller högt ljud, omfattas inte av bestämmelserna för klass 1.

- (c) Ämnen och föremål, som inte nämns under (a) eller (b) ovan men som tillverkas i avsikt att framkalla en praktisk verkan genom explosion eller en pyroteknisk effekt.

2.2.1.1.2 Ämnen eller föremål som har eller som misstänks ha explosiva egenskaper ska undersökas för klassificering till klass 1 enligt de provningar, metoder och kriterier som anges i del I av testhandboken.

Ett ämne eller föremål som tillhör klass 1 får tillåtas för transport endast om det har tillordnats en officiell transportbenämning eller N.O.S.-benämning enligt kapitel 3.2, tabell A, samt uppfyller kriterierna i testhandboken.

2.2.1.1.3 Ämnen och föremål i klass 1 ska vara tillordnade ett UN-nummer och en officiell transportbenämning eller N.O.S.-benämning, som finns angiven i kapitel 3.2, tabell A. Tolkningen av benämningen på ämnen och föremål i kapitel 3.2, tabell A, ska grundas på ordlistan i 2.2.1.1.8.

Prov av nya eller existerande explosiva ämnen eller föremål, med undantag av initialsprängämnen, som transporteras för bland annat provning, klassificering, forskning och utveckling, kvalitetskontroll eller som kommersiella prov, får ges benämningen "UN 0190 PROV, EXPLOSIVA".

Tillordning av ämnen och föremål, som inte är namngivna i kapitel 3.2, tabell A, till en N.O.S.-benämning i klass 1 eller benämningen "UN 0190 PROV, EXPLOSIVA", samt tillordning av vissa ämnen, för vilka transporten är avhängig av ett särskilt tillstånd från säkerhetsteknikcentralen eller behörig myndighet i något annat RID/ADR-land enligt

särbestämmelserna i kapitel 3.2, tabell A, kolumn 6, ska utföras av säkerhetsteknikcentralen eller behörig myndighet i något annat RID/ADR-land. Säkerhetsteknikcentralen eller behörig myndighet i något annat RID/ADR-land ska även skriftligen godkänna transportvillkoren för sådana ämnen och föremål.

Anm. Vid internationella RID-transporter tillordning utföras och tillstånd beviljas av behörig myndighet i ursprungslandet. Om ursprungslandet inte är fördragspart till COTIF, ska klassificeringen och villkoren för transporten godkännas av behörig myndighet i den första fördragspart till COTIF som berörs av sändningen.

2.2.1.1.4 Ämnen och föremål i klass 1 ska tillordnas en riskgrupp enligt 2.2.1.1.5 och en samhanteringsgrupp enligt 2.2.1.1.6. Riskgruppen ska bestämmas på grundval av resultaten av de provningar som beskrivs i 2.3.0 och 2.3.1 med tillämpning av definitionerna i 2.2.1.1.5. Samhanteringsgruppen ska bestämmas enligt definitionen i 2.2.1.1.6. Numret på riskgruppen tillsammans med den bokstav som anger samhanteringsgruppen bildar klassificeringskoden.

2.2.1.1.5 *Definition av riskgrupper*

Riskgrupp 1.1 Ämnen och föremål med risk för massexplosion (en massexplosion är en explosion som påverkar så gott som hela lasten praktiskt taget samtidigt).

Riskgrupp 1.2 Ämnen och föremål med risk för splitter och kaststycken men inte för massexplosion.

Riskgrupp 1.3 Ämnen och föremål med risk för brand, och mindre risk för tryckvåg, splitter och kaststycken men inte för massexplosion,

(a) vars förbränning ger upphov till avsevärd strålningsvärme, eller

(b) vilka brinner efter varandra och ger upphov till mindre verkningar genom tryckvåg eller splitter och kaststycken.

Riskgrupp 1.4 Ämnen och föremål med endast obetydlig explosionsrisk i händelse av antändning eller initiering under transport. Verkningarna är i stort sett begränsade till kollit och det kan inte förväntas splitter av betydelse. Brand utifrån får inte förorsaka praktiskt taget samtidig explosion av så gott som hela kollits innehåll.

Riskgrupp 1.5 Mycket okänsliga ämnen med risk för massexplosion men med mycket liten sannolikhet för initiering eller för övergång från brand till detonation under normala transportförhållanden. Ett minimikrav är att de inte får explodera vid provning med yttre brand.

Riskgrupp 1.6 Extremt okänsliga föremål utan risk för massexplosion. Föremålen innehåller endast extremt okänsliga detonerande ämnen och uppvisar försumbar risk för oavsiktlig antändning eller utbredning.

Anm. Faran med föremål i riskgrupp 1.6 är begränsad till explosion av enstaka föremål.

2.2.1.1.6 *Definition av samhanteringsgrupper för ämnen och föremål*

A Tändämne

B Föremål som innehåller tändämne och färre än två effektiva säkringsanordningar. Vissa föremål såsom sprängkapslar, apterade sprängkapslar och tändhattar ingår, även om de inte innehåller något tändämne.

C Krut (utom svartkrut) eller annat deflagrerande explosivämne eller föremål som innehåller sådant explosivämne.

- D Sprängämne, svartkrut eller föremål som innehåller sprängämne, i samtliga fall utan tändsystem och utan drivladdning, eller föremål som innehåller tändämne och som har två eller fler effektiva säkringsanordningar.
- E Föremål som innehåller sprängämne utan tändsystem, men med drivladdning (annan än sådan som innehåller brandfarlig vätska eller gel eller hypergola vätskor).
- F Föremål som innehåller sprängämne med eget tändsystem, med drivladdning (annan än sådan som innehåller brandfarlig vätska eller gel eller hypergola vätskor) eller utan drivladdning.
- G Pyroteknisk sats, eller föremål innehållande pyroteknisk sats, eller föremål som innehåller både explosivämne och lyssats, brandsats, tårgassats eller röksats (utom föremål som aktiveras av vatten eller innehåller vit fosfor, fosfider, pyrofort ämne, brandfarlig vätska eller gel eller hypergola vätskor).
- H Föremål som innehåller både explosivämne och vit fosfor.
- J Föremål som innehåller både explosivämne och brandfarlig vätska eller gel.
- K Föremål som innehåller både explosivämne och giftigt kemiskt medel.
- L Explosivämne eller föremål som innehåller explosivämne med särskild risk (t ex beroende på aktivering vid kontakt med vatten eller på närvaro av hypergola vätskor, fosfider eller pyrofort ämne) som kräver separation av varje enskilt slag.
- N Föremål som endast innehåller extremt okänsliga detonerande ämnen.
- S Ämnen eller föremål så förpackade eller utformade att all verkan genom vådatändning, oavsiktlig initiering eller oavsiktlig funktion begränsas till kollit, såvida inte kollit har skadats av brand. I så fall är dock all verkan av tryckvåg eller splitter och kaststycken så begränsad att brandbekämpning eller andra nödåtgärder i kollits omedelbara närhet inte väsentligt inskränks eller förhindras.

Ann. 1: Ett ämne eller föremål i en specificerad förpackning, får tillordnas endast en samhanteringsgrupp. Eftersom kriteriet för samhanteringsgrupp S är empiriskt, är inplacering i denna grupp obligatoriskt kopplad till provning för tillordning av en klassificeringskod.

Ann. 2: Föremål i samhanteringsgrupp D eller E får monteras eller samemballeras med egna tändsystem, förutsatt att dessa system har åtminstone två, av varandra oberoende, säkringsanordningar för att förhindra en explosion i händelse av en oavsiktlig antändning av tändsystemet. Sådana kollin ska tillordnas samhanteringsgrupp D eller E.

Ann. 3: Föremål i samhanteringsgrupp D eller E får samemballeras med egna tändsystem, vilka inte har två, av varandra oberoende, säkringar (dvs. tändmedel i samhanteringsgrupp B), förutsatt att de uppfyller bestämmelsen för samemballering MP 21 i 4.1.10. Sådana kollin ska tillordnas samhanteringsgrupp D eller E.

Ann. 4: Föremål får monteras eller samemballeras med egna tändsystem, förutsatt att dessa inte kan bringas till funktion under normala transportförhållanden.

Ann. 5: Föremål i samhanteringsgrupperna C, D och E får samemballeras. Sådana kollin ska tillordnas samhanteringsgrupp E.

- 2.2.1.1.7 *Tillordning av fyrverkeriartiklar i riskgrupper*
- 2.2.1.1.7.1 Fyrverkeriartiklar ska normalt tillordnas riskgrupperna 1.1, 1.2, 1.3 och 1.4, baserat på provningsdata från provserie 6 i testhandboken. Eftersom utbudet av sådana föremål är mycket omfattande och tillgången på provningsresurser kan vara begränsad, kan tillordningen av riskgrupper även ske enligt metoden i 2.2.1.1.7.2.
- 2.2.1.1.7.2 Tillordning av fyrverkerier till UN 0333, 0334, 0335 eller 0336 kan, utan provning enligt provserie 6, ske baserat på överensstämmelse med klassificeringstabellen för fyrverkeriartiklar i 2.2.1.1.7.5. En sådan tillordning skall ske med godkännande av säkerhetsteknikcentralen eller en behörig myndighet i något annat RID/ADR-land. Föremål som inte förtecknas i tabellen skall klassificeras utgående från provningsdata från provserie 6.
- Ann. 1: Tillägg av andra typer av fyrverkeriartiklar till kolumn 1 i tabellen i 2.2.1.1.7.5 får endast göras baserat på fullständiga provningsdata, som framlagts för FN:s subkommitté för transport av farligt gods (UN Sub-Committee of Experts on the Transport of Dangerous Goods) för granskning.*
- Ann. 2: Provningsdata från säkerhetsteknikcentralen som bekräftar eller motsäger tillordningen av fyrverkerier som specificeras i kolumn 4 i tabellen i 2.2.1.1.7.5 i riskgrupper enligt kolumn 5, skall delges FN:s subkommitté för transport av farligt gods för kännedom.*
- 2.2.1.1.7.3 Då fyrverkeriartiklar ur mer än en riskgrupp samemballeras i samma kolli, skall de klassificeras utgående från den farligaste riskgruppen, såvida inte provningsdata från provserie 6 ger annat resultat.
- 2.2.1.1.7.4 Klassificeringen som anges i tabellen i 2.2.1.1.7.5 gäller enbart föremål som förpackats i lådor av papp (4G).
- 2.2.1.1.7.5 Tabell för klassificering av fyrverkeriartiklar utan provningsdata ¹
- Ann. 1: Referenser till procentsatser i tabellen gäller vikten av alla pyrotekniska beståndsdelar (till exempel raketmotorer, drivladdningar, isärskjutningsladdningar och effektladdningar), om inte annat anges.*
- Ann. 2: Uttrycket "knallsats" som används i tabellen, refererar till pyrotekniska satser i pulverform eller som pyrotekniska enheter, så som de förekommer i fyrverkerier, vilka används för att framkalla en akustisk knalleffekt eller som isärskjutningsladdning eller drivladdning, såvida inte det kan visas med provningsserien 2 (c) (i), "tid/tryckprovning" i testhandboken att tiden för tryckstegringen överstiger 8 ms för 0,5 g av en pyroteknisk sats.*
- Ann. 3: Dimensioner i mm avser:*
- För sfäriska bomber och bomber av typen "peanut shell" (svenskt namn saknas) diametern hos bomben.
 - För cylinderbomber längden hos bomben.
 - För fyrverkeribomber, romerska ljus, stjärnrör eller eldbägare innerdiametern hos röret som är en del av eller innehåller fyrverkeriartikeln.
 - För lösa eldbägare eller eldbägare innerdiametern hos det rör som är avsett att innehålla eldbägaren.

¹ Denna tabell innehåller en förteckning över klassificeringar av fyrverkeriartiklar, vilken kan användas i avsaknad av provningsdata från provserie 6 (se 2.2.1.1.7.2).

Typ	Innefattar: /synonym:	Definition	Specifikation	Klassificering
Romerskt ljus	Bombrör (engelska: <i>Roman candle, exhibition candle, candle, bombettes</i>)	Rör, som innehåller en serie pyrotekniska enheter, växelvis bestående av pyroteknisk sats, drivladdning och överföringsstubin	<p>Innerdiameter ≥ 50 mm, med knallsats, eller < 50 mm med > 25 % knallsats</p> <p>Innerdiameter ≥ 50 mm, utan knallsats</p> <p>Innerdiameter < 50 mm med ≤ 25 % knallsats</p> <p>Innerdiameter ≤ 30 mm, varje pyroteknisk enhet ≤ 25 g och ≤ 5 % knallsats</p> <p>Innerdiameter ≤ 30 mm och pyroteknisk enhet > 25 g, eller > 5 % och ≤ 25 % knallsats</p> <p>Innerdiameter ≤ 30 mm, pyroteknisk enhet ≤ 25 g och ≤ 5 % knallsats</p> <p>Endast effekt från knallsats</p> <p>Knallsats > 25 % av den pyrotekniska satsen</p> <p>Pyroteknisk sats > 20 g och knallsats ≤ 25 %</p> <p>≤ 20 g pyroteknisk sats, isärskjutningsladdning av svartkrut och $\leq 0,13$ g knallsats per knall och ≤ 1 g totalt</p> <p>> 25 % knallsats, som lös sats och/eller som knalleffekter</p> <p>≥ 180 mm och ≤ 25 % knallsats, som lös sats och/eller som knalleffekter</p> <p>< 180 mm och ≤ 25 % knallsats, som lös sats och/eller som knalleffekter</p> <p>≤ 150 g pyroteknisk sats med ≤ 5 % knallsats, som lös sats och/eller knalleffekter. Varje pyroteknisk enhet ≤ 25 g, varje knalleffekt < 2 g, varje eventuell visseffekt ≤ 3 g</p>	1.1G 1.2G 1.3G 1.4G 1.3G 1.4G 1.1G 1.1G 1.3G 1.4G
Stjärnrör	Enskotts romerskt ljus (engelska: <i>Shot tube, single shot Roman candle, small preloaded mortar</i>)	Rör, som innehåller en pyroteknisk enhet bestående av pyroteknisk sats, drivladdning och är med eller utan överföringsstubin		1.3G
Raket	Signalraket, visseraket, flaskraket (engelska: <i>rocket, avalanche rocket, signal rocket, whistling rocket, bottle rocket, sky rocket, missile type rocket, table rocket</i>)	Hylsa, som innehåller pyroteknisk sats och/eller pyrotekniska enheter, utrustad med pinne eller annan anordning för att stabilisera flykten och konstruerad för uppstigning i luften		1.1G 1.1G
Eldbägare	Eldbägare utan uppskjutningsrör, lösa eldbägare (engelska: <i>Mine, pot-a-feu, ground mine, bag mine, cylinder mine</i>)	Rör som innehåller drivladdning och pyrotekniska enheter avsett för placering på eller fastsättning i marken. Huvudeffekten består av uppskjutning av alla pyrotekniska enheter i ett moment, vilket ger en vidsträckt visuell och/eller akustisk effekt i luften, eller: Tyg- eller papperspåse eller tyg- eller papperscylinder som innehåller drivladdning och pyrotekniska enheter och är avsedd för att sättas i ett rör och är konstruerad för att fungera som eldbägare		1.1G 1.1G 1.3G 1.4G

Typ	Innefattar: /synonym:	Definition	Specifikation	Klassificering
Fontän	Vattenfall, bengalisk eld, isfackla, vattenfallsbrännare, tändrör (<i>engelska: Fountain, volcanos, gerbs, showers, lances, Bengal fire, flitter sparkle, cylindrical fountains, cone fountain, illuminating torch</i>)	Icke-metallisk behållare som innehåller en hoppressad eller komprimerad pyroteknisk sats, vilken framkallar gnistor och flammor	≥ 1 kg pyroteknisk sats < 1 kg pyroteknisk sats	1.3G 1.4G
Tomtebloss	Tomtebloss avsedda att hållas i handen, tomtebloss som ej är avsedda att hållas i handen, julgransbloss (<i>engelska: Sparkler, Handheld sparklers, non-handheld sparklers, wire sparklers</i>)	Metalltråd, delvis belagd (vid ena änden) med långsamt brinnande pyroteknisk sats med eller utan tändknopp	Perkloratbaserade tomtebloss: > 5 g per bloss eller > 10 bloss per förpackning Perkloratbaserade tomtebloss: ≤ 5 g per bloss eller ≤ 10 bloss per förpackning. Nitratbaserade tomtebloss: ≤ 30 g per bloss	1.3G 1.4G
Bengalisk sticka	Trästicka med pyrosats, guldregnständsticka, blomsterregnständsticka (<i>engelska: Bengal stick, dipped stick</i>)	Icke-metallisk sticka, delvis belagd (vid ena änden) med långsamt brinnande pyroteknisk sats och konstruerad för att hållas i handen	Perkloratbaserade stickor: > 5 g per sticka eller > 10 stickor per förpackning Perkloratbaserade stickor: ≤ 5 g per sticka och ≤ 10 stickor per förpackning. Nitratbaserade stickor: ≤ 30 g per sticka	1.3G 1.4G
Party- och bordsfyrvyer keri	Bordsbomber, rökeffekt, dimeffekt, dragsnöre, knallsnöre, partypoppers, ryska smållare (<i>engelska: Low hazard fireworks and novelties, table bombs, throwdowns, crackling granules, smokes, fog, snakes, glow worm, serpents, snaps, party poppers</i>)	Anordning, avsedd att åstadkomma en mycket begränsad visuell och/eller akustisk effekt och som innehåller små mängder pyroteknisk och/eller explosiv sats	Ryska smållare och dragsnören får innehålla upp till 1,6 mg silverfulminat; dragsnören och partypoppers får innehålla upp till 16 mg blandning av kaliumklorat och röd fosfor; andra artiklar får innehålla upp till 5 g pyroteknisk sats, dock ingen knallsats	1.4G
Marksnurror eller uppstigande marksnurror	Helikopter, humla, marksnurra (<i>engelska: spinner, aerial spinner, helicopter, chaser, ground spinner</i>)	Icke-metallisk hylsa (en eller flera), som innehåller en gas- eller gnistbildande pyroteknisk sats, med eller utan ljudframkallande sats och med eller utan påsatta vingar	Pyroteknisk sats per enhet > 20 g, innehållande ≤ 3 % knallsats som knalleffekt, eller visslingsalstrande sats ≤ 5 g Pyroteknisk sats per enhet ≤ 20 g, innehållande ≤ 3 % knallsats som knalleffekt, eller visslingsalstrande sats ≤ 5 g	1.3G 1.4G

Typ	Innefattar: /synonym:	Definition	Specifikation	Klassificering
Fyrverkeri solar	Inga andra svenska synonymer förekommer (<i>engelska: Wheels, catherine wheels, saxon</i>)	Anordning med drivhjul/sor, som innehåller en pyroteknisk sats och är utrustade med en fästianordning som möjliggör rotation	Total pyroteknisk sats ≥ 1 kg, ingen knalleffekt, varje eventuell visseffekt ≤ 25 g och ≤ 50 g visslingsalstrande sats per sol Total pyroteknisk sats < 1 kg, ingen knalleffekt, varje eventuell visseffekt ≤ 5 g och ≤ 10 g visslingsalstrande sats per sol	1.3G 1.4G
Flygande krona	Inga andra svenska synonymer förekommer (<i>engelska: Aerial wheel, flying saxon, UFO 's, rising crown</i>)	Hjul/sor, som innehåller drivladdningar och gnist-, flam- och/eller ljudalstrande pyrotekniska satsar, och som fixerats vid en stödjande ring	Total pyroteknisk sats > 200 g eller pyroteknisk sats per drivenhet > 60 g, knallsats som knalleffekt ≤ 3 %, varje eventuell visseffekt ≤ 25 g och ≤ 50 g visslingsalstrande sats per krona Total pyroteknisk sats ≤ 200 g och pyroteknisk sats per drivenhet ≤ 60 g, knallsats som knalleffekt ≤ 3 %, varje eventuell visseffekt ≤ 5 g och ≤ 10 g visslingsalstrande sats per krona	1.3G 1.4G
Fyrverkeri atser	Inomhusfyrverkerisats; fyrverkeriblandning (<i>engelska: display selection box, display selection pack, garden selection box, indoor selection box, assortment</i>)	Förpackning med mer än en fyrverkerityp, där varje typ motsvarar någon av dem, som förtecknas i denna tabell	Den färligaste fyrverkeritypen styr klassificeringen.	
Smatterband	Inga andra svenska synonymer förekommer (<i>engelska: firecracker, celebration roll, string cracker</i>)	Sammansättning av rör (papper eller kartong) avsedda för att framkalla en knalleffekt, sammanlänkade av en pyroteknisk stubin	Varje rör ≤ 140 mg knallsats eller ≤ 1 g svartkrut	1.4G
Smällare	Salut, kinapuff, knallskott, ett-öres (<i>engelska: banger, salute, flash banger, lady cracker</i>)	icke-metalliskt rör, innehållande en knallsats avsedd att ge en knalleffekt	Knallsats per enhet > 2 g Knallsats per enhet ≤ 2 g och per innerförpackning ≤ 10 g Knallsats per enhet ≤ 1 g och per innerförpackning ≤ 10 g eller svartkrut per enhet ≤ 10 g	1.1G 1.3G 1.4G

2.2.1.1.8 *Ordlista på benämningar*

Ann 1: Beskrivningarna i denna ordlista är inte avsedda att ersätta provningsförfarandena, inte heller att bestämma faroklassificeringen av ett ämne eller föremål i klass 1. Inplaceringen i rätt riskgrupp och ett beslut om inplacering i samhanteringsgrupp S ska baseras på provning av produkten i enlighet med testhandboken, del I eller ske i analogi med liknande produkter som har provats och inplacerats enligt metodiken i testhandboken.

Ann 2: Efter den officiella transportbenämningen ska aktuellt UN-nummer (kapitel 3.2, tabell A, kolumn 1) anges. Beträffande klassificeringskod, se 2.2.1.1.4.

ANORDNINGAR, VATTENAKTIVERBARA, med central-, separerings- eller drivladdning:
UN 0248, 0249

Föremål vars funktion beror på en fysikalisk-kemisk reaktion hos deras innehåll med vatten.

ANSKJUTNINGSAMMUNITION:
UN 0363

Ammunition som innehåller pyrotekniska satser och används för utprovning av funktion och styrka hos ny ammunition, nya vapendelar eller vapensystem.

ANTÄNDMEDEL:
UN 0316, 0317, 0368

Föremål som innehåller komponenter med tändmedel och är avsedda att åstadkomma en deflagration i ammunition. De innehåller mekaniskt, elektriskt, kemiskt eller hydrostatiskt aktiverbara anordningar för att starta deflagrationen. De innehåller vanligtvis säkringsanordningar.

ANTÄNDNINGSRÖR:
UN 0103

Föremål som består av ett metallrör med en kärna av deflagrerande explosivämne.

ANTÄNDNINGSTRÅD:
UN 0066

Föremål som består antingen av textilgarn, överdraget med svartkrut eller annan pyroteknisk blandning och omslutet av ett flexibelt skyddshölje, eller av en kärna av svartkrut omgiven av ett flexibelt textilsikt. Det brinner i sin längdriktning med öppen låga och används för att överföra tändning från en anordning till en laddning eller tändanordning.

BERGSPRÄCKNINGSANORDNINGAR, EXPLOSIVA, utan sprängkapsel, för oljeborrhål:
UN 0099

Föremål som består av en hylsa innehållande sprängämne utan tändanordning. De används för att spräcka berg runt ett borrhål för att underlätta oljeinflödet ur berget.

BLANDSPRÄNGÄMNE TYP A:
UN 0081

Ämnen som består av flytande organiska nitrater, såsom nitroglycerin, eller en blandning av sådana ämnen med ett eller flera av följande ämnen: nitrocellulosa, ammoniumnitrat eller andra oorganiska nitrater, aromatiska nitroföreningar eller brännbara material, såsom trämjöl eller aluminiumpulver. De kan dessutom

innehålla inerta ämnen såsom kiselgur eller mindre tillsatser såsom färgpigment och stabilisatorer. Sådana sprängämnen har pulverformig, gelatinartad eller elastisk konsistens. Benämningen omfattar även dynamit, spränggelatin och gelatinerad dynamit.

BLANDSPRÄNGÄMNE TYP B:

UN 0082, 0331

Ämnen som består av

- (a) en blandning av ammoniumnitrat eller andra oorganiska nitrater med explosivämnen, såsom trinitrotoluen (TNT), med eller utan andra ämnen som trämjöl och aluminiumpulver, eller
- (b) en blandning av ammoniumnitrat eller andra oorganiska nitrater med andra brännbara ämnen som inte är explosiva.

I båda fallen får de innehålla inerta komponenter såsom kiselgur och tillsatser såsom färgpigment och stabilisatorer. Sådana explosivämnen får inte innehålla nitroglycerin, liknande flytande organiska nitrater eller klorater.

BLANDSPRÄNGÄMNE TYP C:

UN 0083

Ämnen som består av en blandning av antingen kalium- eller natriumklorat eller kalium-, natrium- eller ammoniumperklorat med organiska nitroföreningar eller brännbara ämnen, såsom trämjöl, aluminiumpulver eller kolväten. De kan dessutom innehålla inerta ämnen, såsom kiselgur, och tillsatser, såsom färgpigment och stabilisatorer. Sådana explosivämnen får inte innehålla nitroglycerin eller liknande flytande organiska nitrater.

BLANDSPRÄNGÄMNE TYP D:

UN 0084

Ämnen som består av en blandning av nitrerade organiska föreningar och brännbara ämnen såsom kolväten och aluminiumpulver. De kan innehålla inerta ämnen såsom kiselgur och tillsatser såsom färgpigment och stabilisatorer. Sådana explosivämnen får inte innehålla nitroglycerin, liknande flytande organiska nitrater, klorater eller ammoniumnitrat. Benämningen innefattar generellt plastiska sprängämnen.

BLANDSPRÄNGÄMNE TYP E:

UN 0241, 0332

Ämnen som innehåller vatten som huvudbeståndsdel och hög halt av ammoniumnitrat eller andra oxidationsmedel, som är helt eller delvis lösta. De övriga komponenterna kan vara nitroföreningar, såsom trinitrotoluen, kolväten eller aluminiumpulver. De kan innehålla inerta ämnen såsom kiselgur och tillsatser såsom färgpigment och stabilisatorer. Benämningen innefattar emulsionssprängämnen, slurrysprängämnen och vattengelsprängämnen.

BLIXTLJUSPATRONER:

UN 0049, 0050

Föremål som består av hylsa, tändelement och blixtljussats, allt samlat i en enhet och klart för användning.

BLIXTLJUSPULVER:

UN 0094, 0305

Pyroteknisk sats som vid antändning avger ett intensivt ljus.

BLOSS, YTTÄCKANDE:

UN 0092, 0418, 0419

Föremål som innehåller pyrotekniska satser och är utformade för att användas på marken för belysning, identifiering, signalering eller varning.

BOMBER, med sprängladdning:

UN 0034, 0035

Föremål med explosivämne som fälls från flygplan, utan tändmedel eller med tändmedel, som innehåller minst två effektiva säkringsanordningar.

BOMBER, med sprängladdning:

UN 0033, 0291

Föremål med explosivämne som fälls från flygplan, med tändmedel, som har färre än två effektiva säkringsanordningar.

BOMBER, INNEHÅLLANDE BRANDFARLIG VÄTSKA, med sprängladdning:

UN 0399, 0400

Föremål som fälls från flygplan och består av en behållare med brandfarlig vätska och en sprängladdning.

BRANDAMMUNITION, med eller utan centralladdning, separeringsladdning eller drivladdning:

UN 0009, 0010, 0300

Ammunition som innehåller en brandsats. Utom när satsen i sig själv är ett explosivämne, innehåller den även en eller flera av följande komponenter: drivladdning med tändhatt och tändladdning, tändrör med centralladdning eller separeringsladdning.

BRANDAMMUNITION, vätska eller gel, med centralladdning, separeringsladdning eller drivladdning:

UN 0247

Ammunition som innehåller flytande eller gelformigt brandämne. Utom när brandämnet i sig självt är ett explosivämne, innehåller den även en eller flera av följande komponenter: drivladdning med tändhatt och tändladdning, tändrör med centralladdning eller separeringsladdning.

BRANDAMMUNITION, MED VIT FOSFOR, med centralladdning, separeringsladdning eller drivladdning:

UN 0243, 0244

Ammunition som innehåller vit fosfor som brandämne. Den innehåller även en eller flera av följande komponenter: drivladdning med tändhatt och tändladdning, tändrör med centralladdning eller separeringsladdning.

CENTRALLADDNINGAR, explosiva:

UN 0043

Föremål som består av en liten explosivämnesladdning för att öppna projektiler eller annan ammunition för att sprida ut innehållet.

DETONERANDE STUBIN, flexibel:

UN 0065, 0289

Föremål som består av en kärna av detonerande explosivämne i en omslutning av textiltråd med eller utan överdrag av plast. Överdraget behövs inte om omslutningen är dammtät.

DETONERANDE STUBIN, rörstubin:

UN 0102, 0290

Föremål som består av en kärna av sprängämne i ett rör av mjuk metall med eller utan skyddsskikt.

DETONERANDE STUBIN MED SVAG VERKAN, rörstubin:

UN 0104

Föremål som består av en kärna av detonerande explosivämne i ett rör av mjuk metall med eller utan skyddsskikt. Mängden explosivämne är så liten att endast svag verkan märks utanför stubinen.

DRIVLADDNINGAR FÖR ARTILLERIPJÄSER:

UN 0242, 0279, 0414

Drivladdningar i alla former för separat laddning av ammunition för artilleripjäser.

DRIVLADDNINGAR:

UN 0271, 0272, 0415, 0491

Föremål som består av en drivladdning i godtycklig form med eller utan hölje. De är avsedda som beståndsdelar i raketmotorer eller för att reducera luftmotståndets inverkan hos projektiler.

DRIVLADDNINGSHYLSOR, BRÄNNBARA, TOMMA, UTAN TÄNDHATT:

UN 0446, 0447

Föremål som består av en patronhylsa, tillverkad delvis eller helt av nitrocellulosa.

DRIVMEDEL, FAST:

UN 0498, 0499, 0501

Ämnen som består av fast deflagrerande explosivämne och används för framdrivning.

DRIVMEDEL, FLYTANDE:

UN 0495, 0497

Ämnen som består av flytande deflagrerande explosivämne och används för framdrivning.

EXPLOSIVA NITAR:

UN 0174

Föremål som består av små laddningar av explosivämne inuti en metallnit.

EXPLOSIVÄMNEN, MYCKET OKÄNSLIGA, (ÄMNEN EVI), N.O.S.:

UN 0482

Ämnen med fara för massexplosion, men som är så okänsliga att vid normala transportförhållanden sannolikheten är mycket låg för antändning eller övergång från brand till detonation, och som har klarat provserie 5.

FOTOBOMBER:

UN 0038

Föremål med explosivämne, som fälls från flygplan för att avge ett kortvarigt intensivt ljus för fotografering. De innehåller en laddning av sprängämne utan eget tändsystem eller med tändsystem som har minst två effektiva säkringsanordningar.

FOTOBOMBER:

UN 0037

Föremål med explosivämne, som fälls från flygplan för att avge ett kortvarigt intensivt ljus för fotografering. De innehåller en laddning av sprängämne med eget tändsystem, som har färre än två effektiva säkringsanordningar.

FOTOBOMBER:

UN 0039, 0299

Föremål med explosivämne, som fälls från flygplan för att avge ett kortvarigt intensivt ljus för fotografering. De innehåller blyljuspulver.

FYRVERKARSTUBIN, EJ DETONERANDE:

UN 0101

Föremål som består av bomullsgarn impregnerat med fint svartkrut. De brinner med synlig låga och används i tändkedjor till fyrverkeri m m.

FYRVERKERI:

UN 0333, 0334, 0335, 0336, 0337

Pyrotekniska föremål avsedda för nöjesändamål.

FÖREMÅL, EXPLOSIVA, EXTREMT OKÄNSLIGA (FÖREMÅL EEI):

UN 0486

Föremål som innehåller endast ytterst okänsliga detonerande ämnen (EIDS), där sannolikheten för oavsiktlig antändning eller överföring vid normala transportförhållanden är försumbar, och som har klarat provserie 7.

FÖREMÅL, PYROFORA:

UN 0380

Föremål som innehåller ett pyrofort ämne (som har förmåga att självantända vid kontakt med luft) och ett explosivämne eller explosiv komponent. Föremål som innehåller vit fosfor omfattas inte av denna definition.

FÖREMÅL, PYROTEKNISKA, för tekniska ändamål:

UN 0428, 0429, 0430, 0431, 0432

Föremål som innehåller pyrotekniska satser och används för tekniska ändamål såsom värmealstring, gasgenerering, sceneffekter m m.

Anm. Följande föremål omfattas inte av denna benämning utan anges separat i ordlistan: all slags ammunition, EXPLOSIVA UTLÖSNINGSANORDNINGAR, FYRVERKERI, KNALLSIGNALER FÖR JÄRNVÄG, YTTÄCKANDE BLOSS, LUFTBLOSS, SIGNALPATRONER, EXPLOSIVA LINAVSKÄRARE, SIGNALBLOSS HAND, RÖK-SIGNALER, NÖDSIGNALER för fartyg, EXPLOSIVA NITAR.

FÖRSTÄRKNINGSLADDNINGAR, MED SPRÄNGKAPSEL:

UN 0225, 0268

Föremål som består av sprängämne med eget tändsystem. De används för att öka sprängkapslars eller detonerande stubins initieringsförmåga.

FÖRSTÄRKNINGSLADDNINGAR, UTAN SPRÄNGKAPSEL:

UN 0042, 0283

Föremål som består av sprängämne utan eget tändsystem. De används för att öka sprängkapslars eller detonerande stubins initieringsförmåga.

FÖRSTÖRELSELADDNINGAR:

UN 0048

Föremål som innehåller en laddning av sprängämne i en hylsa av papp, plast, metall eller annat material. Föremålen saknar eget tändsystem eller har tändsystem med minst två effektiva säkringsanordningar.

Anm. Följande föremål omfattas inte av denna definition utan upptas separat i ordlistan: BOMBER, PROJEKTILER, MINOR m m.

GASGENERATORER FÖR KROCKKUDDAR eller KROCKKUDDSMODULER eller BÄLTESFÖRSTRÄCKARE:

UN 0503

Föremål som innehåller explosivämne och används i krockkuddar eller säkerhetsbälten för personskydd i fordon.

GRANATER, hand- eller gevärs-, med sprängladdning:

UN 0284, 0285

Föremål vilka är avsedda att kastas för hand eller avfyras med gevär. De saknar eget tändsystem eller har tändsystem med minst två effektiva säkringsanordningar.

GRANATER, hand- eller gevärs-, med sprängladdning:

UN 0292, 0293

Föremål vilka är avsedda att kastas för hand eller avfyras med gevär. De innehåller eget tändsystem med färre än två effektiva säkringsanordningar.

HEXOLIT (HEXOTOL), torr eller fuktad med mindre än 15 viktprocent vatten:

UN 0118

Ämne som består av en fullständig blandning av cyklotrimetyltrinitramin (RDX) och trinitrotoluen (TNT). Benämningen innefattar även "Composition B".

HEXOTONAL:

UN 0393

Ämne som består av en fullständig blandning av cyklotrimetyltrinitramin (RDX), trinitrotoluen (TNT) och aluminium.

KNALLLADDNINGAR:

UN 0374, 0375

Föremål som består av en laddning av sprängämne utan eget tändsystem eller med eget tändsystem som har åtminstone två verksamma säkringar. De fälls överbord från fartyg och exploderar antingen då de uppnår ett förutbestämt djup eller då de når havsbotten.

KNALLLADDNINGAR, EXPLOSIVA:

UN0204, 0296

Föremål som består av en laddning av sprängämne med eget tändsystem med färre än två verksamma säkringar. De fälls överbord från fartyg och exploderar antingen då de uppnår ett förutbestämt djup eller då de når havsbotten.

KNALLSIGNALER FÖR JÄRNVÄG:

UN 0192, 0193, 0492, 0493

Föremål som innehåller en pyroteknisk sats, vilket exploderar med en ljudlig knall då föremålet krossas. De är avsedda att placeras på järnvägsspår.

KOMPONENTER, TÄNDKEDJA, N.O.S.:

UN 0382, 0383, 0384, 0461

Föremål med explosivämne, avsett att överföra detonation eller deflagration inom en tändkedja.

KRUT, RÖKSVAGT:

UN 0160, 0161

Ämnen som är baserade på nitrocellulosa och används som drivladdningskrut. Begreppet omfattar drivämnen såsom singelbaskrut (nitrocellulosa (NC)), dubbelbaskrut (som NC med nitroglycerin (NG)) och trippelbaskrut (som NC/NG/nitroguanidin).

Anm. Gjutna eller pressade laddningar eller karduser av röksvagt krut är upptagna under benämningen drivladdningar för artilleripjäser eller drivladdningar.

KRUTMASSA (KRUTPASTA), FUKTAD, med minst 17 viktprocent alkohol:

UN 0433

KRUTMASSA (KRUTPASTA), FUKTAD, med minst 25 viktprocent vatten:

UN 0159

Ämne som består av nitrocellulosa impregnerad med högst 60 viktprocent nitroglycerin, andra flytande organiska nitrater eller blandningar av dessa.

LADDNINGAR FÖR SPRÄNGFOGNING, KOMMERSIELLA, utan sprängkapsel:

UN 0442, 0443, 0444, 0445

Föremål som består av en laddning av detonerande explosivämne utan tändmedel och används för sprängfogning, sprängplätning, sprängformning eller andra metallurgiska processer.

LINAVSKÄRARE, EXPLOSIVA:

UN 0070

Föremål som består av en knivliknande anordning som pressas mot ett städ genom en liten laddning av deflagrerande explosivämne.

LINKASTARRAKETER:

UN 0238, 0240, 0453

Föremål med raketmotor som är utformade för att dra ut en lina.

LUFTBLOSS:

UN 0093, 0403, 0404, 0420, 0421

Föremål som innehåller pyrotekniska satser och är konstruerade att fällas från flygplan för belysning, identifiering, signalering eller varning.

LYSAMMUNITION, med eller utan centralladdning, separeringsladdning eller drivladdning:

UN 0171, 0254, 0297

Ammunition som är konstruerade att avge en intensiv ljuskälla för att lysa upp ett område. Benämningen omfattar lysgranater, -patroner och -projektiler samt lys- och målidentifikationsbomber.

Anm. Följande föremål omfattas inte av denna definition, utan anges separat i ordlistan: YTTÄCKANDE BLOSS OCH LUFTBLOSS, SIGNALPATRONER, SIGNALBLOSS HAND, NÖDSIGNALER FÖR FARTYG.

MINOR, med sprängladdning:

UN 0137, 0138

Föremål som normalt består av behållare av metall eller sammansatta material vilka innehåller sprängämne, utan eget tändsystem eller med eget tändsystem som innehåller minst två effektiva säkringsanordningar. De är avsedda att utlösas då fartyg, fordon eller personer passerar. Benämningen omfattar även s.k. "Bangalore torpedos" (typ av röjningstorped).

MINOR, med sprängladdning:

UN 0136, 0294

Föremål som normalt består av behållare av metall eller sammansatta material vilka innehåller sprängämne, med eget tändsystem som har färre än två effektiva säkringsanordningar. De är avsedda att utlösas då fartyg, fordon eller personer passerar. Benämningen omfattar även s.k. "Bangalore torpedos" (typ av röjningstorped).

NÖDSIGNALER för fartyg:

UN 0194, 0195, 0505, 0506

Föremål som innehåller pyrotekniska satsar konstruerade att avge signaler i form av en knall, lågor eller rök eller någon kombination av dessa.

OKTOLIT (OKTOL), torr eller fuktad med mindre än 15 viktprocent vatten:

UN 0266

Ämne som består av en fullständig blandning av cyklotetrametylentetranitramin (HMX) och trinitrotoluen (TNT).

OKTONAL:

UN 0496

Ämne som består av en fullständig blandning av cyklotetrametylentetranitramin (HMX), trinitrotoluen (TNT) och aluminium.

PATRONER FÖR OLJEBORRHÅL:

UN 0277, 0278

Föremål som består av en tunnväggig hylsa av papp, metall eller annat material och som endast innehåller en drivladdning vilken är avsedd att skjuta ut härdade projektiler för att perforera rörväggarna i oljeborrhål.

Anm. RSV-LADDNINGAR omfattas inte av denna definition utan anges separat i ordlistan.

PATRONER FÖR VAPEN, med sprängladdning:

UN 0006, 0321, 0412

Ammunition som består av en projektil med sprängladdning, utan eget tändsystem eller med tändsystem som innehåller minst två effektiva säkringsanordningar, samt av en drivladdning med eller utan tändare. Benämningen omfattar även sammansatt ammunition, delvis sammansatt ammunition och separat laddad ammunition då komponenterna är samemballerade.

PATRONER FÖR VAPEN, med sprängladdning:

UN 0005, 0007, 0348

Ammunition som består av en projektil med sprängladdning med tändsystem som har färre än två effektiva säkringsanordningar, samt av en drivladdning med eller utan tändare. Benämningen omfattar även sammansatt ammunition, delvis sammansatt ammunition och separat laddad ammunition då komponenterna är samförpackade.

PATRONER FÖR VAPEN, FULLPROJEKTIL:

UN 0012, 0328, 0339, 0417

Ammunition som består av en projektil utan sprängladdning och en drivladdning med eller utan tändhatt. Föremålen får innehålla spårlys under förutsättning att huvudfaran härrör från drivladdningen.

PATRONER FÖR VAPEN, LÖS AMMUNITION:

UN 0014, 0326, 0327, 0338, 0413

Ammunition som består av en sluten patronhylsa med central- eller kanttändning och en laddning av röksvagt krut eller svartkrut utan projektil. De avger en kraftig knall och används för övningsändamål och saluter, som drivladdningar, till startpistoler m m. Benämningen omfattar även lös ammunition.

PATRONER FÖR HANDELDVAPEN, LÖS AMMUNITION:

UN 0014, 0327, 0338

Ammunition som består av en sluten patronhylsa med central- eller kanttändning och en laddning av röksvagt krut eller svartkrut, utan projektil. Patronerna är avsedda att avfyras från vapen med kaliber högst 19,1 mm. De avger en kraftig knall och används för övningsändamål och saluter, som drivladdning, till startpistoler m m.

PATRONER FÖR HANDELDVAPEN:

UN 0012, 0339, 0417

Ammunition som består av en patronhylsa med central- eller kanttändning och innehåller både drivladdning och projektil. Den är konstruerad att användas till vapen med en kaliber av högst 19,1 mm. Hagelpatroner av alla kalibrar omfattas av denna benämning.

Anm. Denna benämning omfattar inte patroner, handeldvapen, lös ammunition. Dessa är angivna separat. Vissa patroner för militära handeldvapen omfattas inte av denna benämning. Dessa är angivna under patroner för vapen, fullprojektil.

PATRONER MED DRIVSPEGEL:

UN 0275, 0276, 0323, 0381

Föremål konstruerade att utföra mekaniska rörelser. De består av en hylsa med en laddning av sprängämne och eget tändsystem. Deflagrationsgaserna åstadkommer uppblåsning, orsakar linjär eller roterande rörelse, påverkar funktionen hos membran, ventiler eller brytare eller skjuter ut fästelement eller släckmedel.

PATRONHYLSOR, TOMMA, MED TÄNDHATT:

UN 0055, 0379

Föremål som består av en patronhylsa av metall, plast eller annat icke brännbart material i vilket tändhatten är den enda explosiva komponenten.

PENTYTTOL, torr eller fuktad med mindre än 15 viktprocent vatten:

UN 0151

Ämne som består av en fullständig blandning av pentaerytritoltetranitrat (PETN) och trinitrotoluen (TNT).

PERFORERINGSANORDNINGAR, MED RSV-LADDNING, för oljeborrhål, utan sprängkapsel:

UN 0124, 0494

Föremål som består av stålrör eller metallband i vilka införts laddningar med riktad sprängverkan utan eget tändsystem, förbundna med varandra med detonerande stubin.

PROJEKTILER, barlastade, med spårlyjus:

UN 0345, 0424, 0425

Föremål såsom granater eller kulor som skjuts från kanon eller annan artilleripjä, gevär eller annat handeldvapen.

PROJEKTILER, med centralladdning eller separeringsladdning:

UN 0346, 0347

Föremål såsom granater eller kulor som skjuts från kanon eller annan artilleripjä. De saknar eget tändsystem eller har tändsystem med minst två effektiva säkringsanordningar. De används för spridning av färg för markering eller andra inerta ämnen.

PROJEKTILER, med centralladdning eller separeringsladdning:

UN 0426, 0427

Föremål såsom granater eller kulor som skjuts från kanon eller annan artilleripjä. De innehåller eget tändsystem med färre än två effektiva säkringsanordningar. De används för spridning av färg för markering eller andra inerta ämnen.

PROJEKTILER, med centralladdning eller separeringsladdning:

UN 0434, 0435

Föremål såsom granater eller kulor som skjuts från kanon eller annan artilleripjä, gevär eller annat handeldvapen. De används för spridning av färg för markering eller andra inerta ämnen.

PROJEKTILER, med sprängladdning:

UN 0168, 0169, 0344

Föremål såsom granater eller kulor som skjuts från kanon eller annan artilleripjä. De saknar eget tändsystem eller har tändsystem med minst två effektiva säkringsanordningar.

PROJEKTILER, med sprängladdning:

UN 0167, 0324

Föremål såsom granater eller kulor som skjuts från kanon eller annan artilleripjä. De innehåller eget tändsystem med färre än två effektiva säkringsanordningar.

PROV, EXPLOSIVA, andra än initialsprängämnen:

UN 0190

Nya eller existerande explosiva ämnen och föremål som ännu inte har tillordnats en benämning i kapitel 3.2, tabell A, och som transporteras enligt instruktioner från säkerhetsteknikcentralen eller behörig myndighet i något annat RID/ADR-land, vanligtvis i små mängder, bl a i provnings-, klassificerings-, forsknings- och utvecklingssyfte, för kvalitetskontroll eller som kommersiella prov.

Anm. Explosiva ämnen och föremål som redan tillordnats en annan benämning i kapitel 3.2, tabell A, omfattas inte av denna definition.

RAKETER, med inertstridsdel:

UN 0183, 0502

Föremål som består av en raketmotor och en overksam stridsdel. Benämningen omfattar även robotar.

RAKETER, med separeringsladdning:

UN 0436, 0437, 0438

Föremål som består av en raketmotor och en laddning som stöter ut nyttolasten från rakethuvudet. Benämningen omfattar även robotar.

RAKETER, med sprängladdning:

UN 0181, 0182

Föremål som består av en raketmotor och en stridsdel utan eget tändsystem eller med tändsystem som innehåller minst två effektiva säkringsanordningar. Benämningen omfattar även robotar.

RAKETER, med sprängladdning:

UN 0180, 0295

Föremål som består av en raketmotor och en stridsdel med eget tändsystem med färre än två effektiva säkringsanordningar. Benämningen omfattar även robotar.

RAKETMOTORER:

UN 0186, 0280, 0281

Föremål som består av en drivladdning, vanligtvis ett fast drivmedel, i en cylinder med ett eller flera munstycken (dysor). De är avsedda att driva en raket eller robot.

RAKETMOTORER MED HYPERGOLA VÄTSKOR, med eller utan separeringsladdning:

UN 0250, 0322

Föremål som består av en cylinder med ett eller flera munstycken (dysor) och innehåller hypergoliskt drivmedel. De är avsedda att driva en raket eller robot.

RSV-LADDNINGAR, FLEXIBLA, LINJÄRA:

UN 0237, 0288

Föremål som består av en V-formad kärna av sprängämne, överdragen med en flexibel mantel.

RSV-LADDNINGAR, utan sprängkapsel:

UN 0059, 0439, 0440, 0441

Föremål som består av en hylsa med en laddning av sprängämne med en hålighet som är infodrad med ett styvt material och utan eget tändsystem. De är avsedda att framkalla en kraftig riktad sprängverkan.

RÖKAMMUNITION, med eller utan centralladdning, separeringsladdning eller drivladdning:

UN 0015, 0016, 0303

Ammunition som innehåller rökalstrande ämnen såsom klorosulfonsyrablandning, titantetraklorid eller en rökalstrande pyroteknisk sats baserad på hexaklorethan eller röd fosfor. Utom när rökämnet i sig självt är ett explosivämne, innehåller ammunitionen även en eller flera av följande komponenter: drivladdning med tändhatt och tändladdning, tändrör med centralladdning eller separeringsladdning. Benämningen omfattar rökgranater.

Annm. RÖKSIGNALER ingår inte i denna definition utan anges separat i ordlistan.

RÖKAMMUNITION, VIT FOSFOR, med centralladdning, separeringsladdning eller drivladdning:

UN 0245, 0246

Ammunition som innehåller vit fosfor som rökalkstrande ämne. Den innehåller även en eller flera av följande komponenter: drivladdning med tändhatt och tändladdning, tändrör med centralladdning eller separeringsladdning. Benämningen omfattar rökgranater.

RÖKSIGNALER:

UN 0196, 0197, 0313, 0487, 0507

Föremål som innehåller pyrotekniska satser och som alstrar rök. De kan även innehålla anordningar som avger ljudsignaler.

SIGNALBLOSS, HAND:

UN 0191, 0373

Bärbara föremål som innehåller pyrotekniska satser och avger synliga signaler eller varningar. Denna benämning omfattar också små yttäckande blossom, såsom räddningsfacklor för bilar, järnvägsbloss och små fartygsnödfacklor.

SIGNALPATRONER:

UN 0054, 0312, 0405

Föremål avsedda att avge färgade blossom eller andra signaler och avfyras från signalpistoler m m.

SJUNKBOMBER:

UN 0056

Föremål som består av ett fat eller projektil med en laddning av sprängämne, utan eget tändsystem eller med tändsystem som innehåller minst två effektiva säkringsanordningar. De är avsedda att detonera under vatten.

SPRÄNGKAPSLAR, ELEKTRISKA:

UN 0030, 0255, 0456

Föremål särskilt avsedda för initiering av civila sprängämnena. Sprängkapslarna kan vara med eller utan fördröjningselement. Elektriska sprängkapslar utlöses med elektrisk ström.

SPRÄNGKAPSLAR FÖR AMMUNITION:

UN 0073, 0364, 0365, 0366

Föremål som består av små metall- eller plaströr och innehåller explosivämnen såsom blyazid, pentyl eller kombinationer av explosivämnen. De är avsedda för att utlösa tändkedjor.

SPRÄNGKAPSLAR, ICKE-ELEKTRISKA:

UN 0029, 0267, 0455

Föremål särskilt utformade för initiering av blandsprängämnena. Sprängkapslarna kan vara med eller utan fördröjningselement. Icke-elektriska sprängkapslar aktiveras av stötvågsledare, blixtrör, krutstubin, andra antändningsmedel eller flexibel detonerande stubin. Benämningen omfattar också detonerande överföringsenhet utan detonerande stubin.

SPRÄNGKAPSLAR, ICKE-ELEKTRISKA, APTERADE:

UN 0360, 0361, 0500

Icke-elektriska sprängkapslar som är apterad med krutstubin, stötvågsledare, blixtrör eller detonerande stubin och aktiveras av dessa. De kan vara sprängkapslar med eller utan fördröjningselement. Benämningen innefattar även detonerande överföringsenhet med detonerande stubin.

SPRÄNGLADDNINGAR, PLASTBUNDNA:

UN 0457, 0458, 0459, 0460

Föremål som består av en plastbunden laddning av sprängämne, tillverkade i speciell form utan hölje, och som saknar eget tändsystem. De är avsedda som komponenter till ammunition, såsom stridsdelar.

SPÅRLJUS FÖR AMMUNITION:

UN 0212, 0306

Förseglade föremål som innehåller pyrotekniska satser och syftar till att göra projektilbanor synliga.

STRIDSDELAR, RAKET, med centralladdning eller separeringsladdning:

UN 0370

Föremål som består av en inert nyttolast och en liten laddning av detonerande eller deflagrerande explosivämne utan eget tändsystem eller med tändsystem som har minst två effektiva säkringsanordningar. De är avsedda att anslutas till en raket för att sprida inert material. Benämningen omfattar även stridsdelar för robot.

STRIDSDELAR, RAKET, med centralladdning eller separeringsladdning:

UN 0371

Föremål som består av en inert nyttolast och en liten laddning av detonerande eller deflagrerande explosivämne med eget tändsystem som har färre än två effektiva säkringsanordningar. De är avsedda att anslutas till en raket för att sprida inert material. Benämningen omfattar även stridsdelar för robot.

STRIDSDELAR, RAKET, med sprängladdning:

UN 0286, 0287

Föremål som består av sprängämne utan eget tändsystem eller med tändsystem som har minst två effektiva säkringsanordningar. De är avsedda att anslutas till en raket. Benämningen omfattar även stridsdelar för robot.

STRIDSDELAR, RAKET, med sprängladdning:

UN 0369

Föremål som består av sprängämne med eget tändsystem som har färre än två effektiva säkringsanordningar. De är avsedda att anslutas till en raket. Benämningen omfattar även stridsdelar för robot.

STRIDSDELAR, TORPED, med sprängladdning:

UN 0221

Föremål som består av sprängämne utan eget tändsystem eller med tändsystem som har minst två effektiva säkringsanordningar. De är avsedda att anslutas till en torped.

STUBINTÄNDARE:

UN 0131

Föremål med varierande utformning som aktiveras genom friktion, slag eller elektricitet och som används för tändning av säkerhetsstubin.

SVARTKRUT, (VAPENKRUT), som korn eller pulver:

UN 0027

Ämne som består av en fullständig blandning av träkol eller annat kol och antingen kaliumnitrat eller natriumnitrat med eller utan svavel.

SVARTKRUT, PRESSKROPPAR eller som TABLETTER:

UN 0028

Ämne som består av format svartkrut.

SVARTKRUTSSTUBIN, normalbrinnande:

UN 0105

Föremål som består av en kärna av fint granulerat svartkrut, omsluten av flexibel textilväv med ett eller flera yttre skyddsöverdrag. Vid tändning brinner den med en förutbestämd hastighet utan någon yttre explosiv verkan.

TORPEDER, med sprängladdning:

UN 0451

Föremål som består av ett icke explosivt drivsystem, som driver torpeden genom vattnet, och en stridsdel utan eget tändsystem eller med tändsystem som innehåller minst två effektiva säkringsanordningar.

TORPEDER, med sprängladdning:

UN 0329

Föremål som består av ett explosivt drivsystem, som driver torpeden genom vattnet, och en stridsdel utan eget tändsystem eller med tändsystem som innehåller minst två effektiva säkringsanordningar.

TORPEDER, med sprängladdning:

UN 0330

Föremål som består av ett explosivt eller icke explosivt drivsystem, som driver torpeden genom vattnet, en stridsdel och tändsystem som har färre än två effektiva säkringsanordningar.

TRITONAL:

UN 0390

Ämne som består av trinitrotoluen (TNT) blandat med aluminium.

TÅRGASAMMUNITION, med centralladdning, separeringsladdning eller drivladdning:

UN 0018, 0019, 0301

Ammunition som innehåller tårgasalstrande ämne. Den innehåller även en eller flera av följande komponenter: pyroteknisk sats, drivladdning med tändhatt och tändladdning, tändrör med centralladdning eller separeringsladdning.

TÄNDHATTAR:

UN 0044, 0377, 0378

Föremål som består av metall- eller plastkapslar vilka innehåller en liten mängd av en tändämnesblandning som lätt antänds genom slag. De används som tändmedel i handeldvapenpatroner och som slagtändare för drivladdningar.

TÄNDPATRONER:

UN 0319, 0320, 0376

Föremål som består av en tändsats och en hjälpladdning av deflagrerande explosivämne, såsom svartkrut, för antändning av drivladdningar i drivladdningshylsor för kanoner m m.

TÄNDRÖR:

UN 0106, 0107, 0257, 0367

Föremål som innehåller explosiva komponenter och är avsedda att åstadkomma en detonation i ammunition. De innehåller mekaniskt, elektriskt, kemiskt eller hydrostatiskt aktiverbara anordningar för att starta detonationen. De innehåller vanligtvis säkringsanordningar.

TÄNDRÖR, med säkringar:

UN 0408, 0409, 0410

Föremål som innehåller explosiva komponenter och är avsedda att åstadkomma en detonation i ammunition. De innehåller mekaniskt, elektriskt, kemiskt eller hydrostatiskt aktiverbara anordningar för att starta detonationen. Tändröret ska innehålla minst två effektiva säkringsanordningar.

UTLÖSNINGSANORDNINGAR, EXPLOSIVA:

UN 0173

Föremål som består av en liten laddning av explosivämne med eget tändsystem och säkringssprint eller säkringsögla. Det används för att snabbt utlösa anordningar genom att åtskilja eller avlägsna säkringssprinten eller säkringsöglan.

VÄTSKERAKETER, med sprängladdning:

UN 0397, 0398

Föremål som består av en med flytande bränsle fylld cylinder med ett eller flera munstycken (dysor) samt en stridsdel. Benämningen omfattar även robotar.

VÄTSKERAKETMOTORER:

UN 0395, 0396

Föremål som består av flytande bränsle i en cylinder försedd med ett eller flera munstycken (dysor). De är avsedda att driva en raket eller robot.

VÄTSKETORPEDER, med eller utan sprängladdning:

UN 0449

Föremål som består av antingen ett flytande explosivt drivsystem, som driver torpeden genom vattnet, med eller utan stridsdel, eller av ett flytande, icke explosivt drivsystem, som förflyttar torpeden genom vattnet, med stridsdel.

VÄTSKETORPEDER, med fullprojektil:

UN 0450

Föremål som består av ett flytande explosivt drivsystem, som driver torpeden genom vattnet, och med en blind (overksam) stridsdel.

ÖVERFÖRINGSLADDNINGAR:

UN 0060

Föremål som består av en liten demonterbar laddning, och som placeras i utrymmet mellan tändröret och huvudsprängladdningen i projektiler.

ÖVERFÖRINGSTÄNDARE:

UN 0121, 0314, 0315, 0325, 0454

Föremål som innehåller ett eller flera explosivämnen med syftet att åstadkomma en deflagration i en tändkedja. Föremålen utlöses kemiskt, elektriskt eller mekaniskt.

Anm. Följande föremål omfattas inte av denna definition utan anges separat i denna ordlista: ANTÄNDNINGSTRÅD, ANTÄNDNINGSRÖR, FYRVERKARSTUBIN, ANTÄNDMEDEL, STUBINTÄNDARE, TÄNDHATTAR OCH TÄNDPATRONER.

ÖVNINGSAMMUNITION:

UN 0362, 0488

Ammunition utan huvudsprängladdning (verkansdel) men med centralladdning eller separeringsladdning. Vanligtvis ingår även tändrör och drivladdning.

Anm. Övningsgranater ingår inte i denna definition utan anges separat i ordlistan.

ÖVNINGSGRANATER, hand eller gevär:

UN 0110, 0372, 0318, 0452

Föremål utan huvudsprängladdning, vilka är avsedda att kastas för hand eller avfyras med gevär. De innehåller en tändanordning och får innehålla en markeringsladdning.

2.2.1.2 Ämnen och föremål som inte får transporteras

2.2.1.2.1 Explosivämnen som enligt kriterierna i testhandboken, del I, uppvisar en otillåtet hög känslighet eller hos vilka en spontan reaktion kan uppstå, och explosiva ämnen och föremål, som inte kan tillordnas någon i kapitel 3.2 tabell A angiven benämning eller N.O.S.-benämning, får inte transporteras.

2.2.1.2.2 Föremål i samhanteringsgrupp K (1.2 K, UN 0020 och 1.3 K, UN 0021) får inte transporteras.

2.2.1.3 Förteckning över samlingsbenämningar

Klassificeringskod (se 2.2.1.1.4)	UN-nr	Benämning på ämne eller föremål
1.1A	0473	EXPLOSIVÄMNEN, N.O.S. (får inte transporteras på järnväg)
1.1B	0461	KOMPONENTER, TÄNDKEDJA, N.O.S.
1.1C	0474 0497 0498 0462	EXPLOSIVÄMNEN, N.O.S. DRIVMEDEL, FLYTANDE DRIVMEDEL, FAST FÖREMÅL, EXPLOSIVA, N.O.S.
1.1D	0475 0463	EXPLOSIVÄMNEN, N.O.S. FÖREMÅL, EXPLOSIVA, N.O.S.
1.1E	0464	FÖREMÅL, EXPLOSIVA, N.O.S.
1.1F	0465	FÖREMÅL, EXPLOSIVA, N.O.S.
1.1G	0476	EXPLOSIVÄMNEN, N.O.S.
1.1L	0357 0354	EXPLOSIVÄMNEN, N.O.S. FÖREMÅL, EXPLOSIVA, N.O.S.
1.2B	0382	KOMPONENTER, TÄNDKEDJA, N.O.S.
1.2C	0466	FÖREMÅL, EXPLOSIVA, N.O.S.
1.2D	0467	FÖREMÅL, EXPLOSIVA, N.O.S.
1.2E	0468	FÖREMÅL, EXPLOSIVA, N.O.S.
1.2F	0469	FÖREMÅL, EXPLOSIVA, N.O.S.
1.2L	0358 0248 0355	EXPLOSIVÄMNEN, N.O.S. ANORDNINGAR, VATTENAKTIVERBARA , med central-, separerings- eller drivladdning FÖREMÅL, EXPLOSIVA, N.O.S.
1.3C	0132 0477 0495 0499 0470	DEFLAGRERANDE METALLSALTER AV AROMATISKA NITROFÖRENINGAR, N.O.S. EXPLOSIVÄMNEN, N.O.S. DRIVMEDEL, FLYTANDE DRIVMEDEL, FAST FÖREMÅL, EXPLOSIVA, N.O.S.
1.3G	0478	EXPLOSIVÄMNEN, N.O.S.

Klassificeringskod (se 2.2.1.1.4)	UN-nr	Benämning på ämne eller föremål
1.3L	0359	EXPLOSIVÄMNEN, N.O.S.
	0249	ANORDNINGAR, VATTENAKTIVERBARA , med central-, separerings- eller drivladdning
	0356	FÖREMÅL, EXPLOSIVA, N.O.S.
1.4B	0350	FÖREMÅL, EXPLOSIVA, N.O.S.
	0383	KOMPONENTER, TÄNDKEDJA, N.O.S.
1.4C	0479	EXPLOSIVÄMNEN, N.O.S.
	0501	DRIVMEDEL, FAST
	0351	FÖREMÅL, EXPLOSIVA, N.O.S.
1.4D	0480	EXPLOSIVÄMNEN, N.O.S.
	0352	FÖREMÅL, EXPLOSIVA, N.O.S.
1.4E	0471	FÖREMÅL, EXPLOSIVA, N.O.S.
1.4F	0472	FÖREMÅL, EXPLOSIVA, N.O.S.
1.4G	0485	EXPLOSIVÄMNEN, N.O.S.
	0353	FÖREMÅL, EXPLOSIVA, N.O.S.
1.4S	0481	EXPLOSIVÄMNEN, N.O.S.
	0349	FÖREMÅL, EXPLOSIVA, N.O.S.
	0384	KOMPONENTER, TÄNDKEDJA, N.O.S.
1.5D	0482	EXPLOSIVÄMNEN, MYCKET OKÄNSLIGA (ÄMNEN, EVI ¹) N.O.S.
1.6N	0486	FÖREMÅL, EXPLOSIVA, EXTREMT OKÄNSLIGA (FÖREMÅL, EEI ²) N.O.S.
	0190	PROV, EXPLOSIVÄMNE, andra än initialsprängämne <i>Ann.</i> Riskgruppen och samhanteringsgruppen bestäms i samråd med säkerhetsteknikcentralen eller behörig myndighet i något annat RID/ADR-land och enligt principerna i 2.2.1.1.4.

¹ EVI = Explosive, Very Insensitive.

² EEI = Explosive, Extremely Insensitive.

2.2.2 KLASS 2. GASER**2.2.2.1 Kriterier**

2.2.2.1.1 Klass 2 omfattar rena gaser, gasblandningar och blandningar av en eller flera gaser med ett eller flera andra ämnen samt föremål innehållande sådana ämnen.

Gaser är ämnen som:

- (a) vid 50°C har ett ångtryck över 300 kPa (3 bar), eller
- (b) är fullständigt gasformiga vid 20°C och normaltrycket 101,3 kPa (1,013 bar).

Anm. 1: UN 1052 FLUORVÄTE är dock ett ämne i klass 8.

Anm. 2: En ren gas får innehålla andra beståndsdelar, som härrör från produktionsprocessen eller har tillsatts för att upprätthålla produktens stabilitet, förutsatt att halten av dessa beståndsdelar inte ändrar gasens klassificering eller transportbestämmelser, exempelvis fyllningsförhållande, fyllningstryck eller provtryck.

Anm. 3: N.O.S.-benämningarna i 2.2.2.3 kan innefatta både rena gaser och blandningar.

Anm. 4: Kolsyrade drycker omfattas inte av dessa bestämmelser.

2.2.2.1.2 Ämnen och föremål i klass 2 indelas enligt följande:

1. *Komprimerade gaser:* Gaser som i transportförpackat tillstånd under tryck är fullständigt gasformiga vid -50 °C. Denna kategori innefattar alla gaser med kritisk temperatur högst -50 °C.
2. *Kondenserade gaser:* Gaser som i transportförpackat tillstånd under tryck är delvis flytande vid temperaturer över -50°C. De indelas i:
 - under högt tryck kondenserade gaser:* gaser med kritisk temperatur över -50 °C men högst +65 °C,
 - under lågt tryck kondenserade gaser:* gaser med kritisk temperatur över +65 °C.
3. *Kylda kondenserade gaser:* Gaser som i transportförpackat tillstånd är delvis flytande på grund av sin låga temperatur.
4. *Lösta gaser:* Gaser som i transportförpackat tillstånd under tryck är lösta i vätskefas i ett lösningsmedel.
5. Aerosolbehållare och engångsbehållare för gas.
6. Andra föremål innehållande gas under tryck.
7. Icke trycksatta gaser som omfattas av särskilda bestämmelser (gasprover).

2.2.2.1.3 Ämnen och föremål (utom aerosolbehållare) i klass 2 tillordnas en av nedanstående grupper, motsvarande deras farliga egenskaper:

A	kvävningsframkallande
O	oxiderande
F	brandfarlig
T	giftig
TF	giftig, brandfarlig
TC	giftig, frätande
TO	giftig, oxiderande
TFC	giftig, brandfarlig, frätande
TOC	giftig, oxiderande, frätande

Om gaser och gasblandningar enligt dessa kriterier har farliga egenskaper som kan tillordnas mer än en grupp, har de grupper som betecknas med bokstaven T högre prioritet än övriga grupper. Grupper betecknade med bokstaven F kommer före grupper betecknade med A eller O.

Ann. 1: I FN:s modellregelverk, IMDG-koden och ICAO:s tekniska instruktioner inplaceras gaserna efter sin huvudsakliga farlighet i en av följande tre delklasser.

Delklass 2.1: brandfarliga gaser (vilket motsvarar grupper betecknade med den versala bokstaven F).

Delklass 2.2: icke brandfarliga, icke giftiga gaser (vilket motsvarar grupper betecknade med de versala bokstäverna A eller O)

Delklass 2.3: giftiga gaser (vilket motsvarar grupper betecknade med versala bokstaven T, dvs. T, TF, TC, TO, TFC och TOC)

Ann. 2: Engångsbehållare för gas (UN 2037) ska beroende på den fara innehållet utgör tillordnas grupperna A till TOC. För aerosolbehållare (UN 1950) se 2.2.2.1.6.

Ann. 3: Frätande gaser räknas som giftiga och inplaceras därför i grupp TC, TFC eller TOC.

Ann. 4: Blandningar med mer än 21 volymprocent syre ska inplaceras som oxiderande.

2.2.2.1.4 Om en blandning tillhörande klass 2, som är namngiven i kapitel 3.2, tabell A, motsvarar andra kriterier än dem som anges i 2.2.2.1.2 och 2.2.2.1.5, så ska blandningen inplaceras enligt kriterierna och tillordnas en lämplig N.O.S.-benämning.

2.2.2.1.5 Ämnen och föremål (utom aerosolbehållare) i klass 2 som inte är upptagna i kapitel 3.2, tabell A, ska enligt 2.2.2.1.2 och 2.2.2.1.3 tillordnas en i 2.2.2.3 angiven samlingsbenämning. Följande kriterier gäller:

Kvävningsframkallande gaser

Gaser som inte är oxiderande, brandfarliga eller giftiga och som normalt späder ut eller tränger undan syre i atmosfären.

Brandfarliga gaser

Gaser som vid 20°C och normaltrycket 101,3 kPa:

- (a) är antändbara i en blandning med luft vid en koncentration av högst 13 volymprocent, eller
- (b) har ett brännbarhetsområde i luft om minst 12 procentenheter oberoende av den nedre explosionsgränsen.

Brandfarligheten ska bestämmas genom provning eller beräkning enligt metoder antagna av ISO (se ISO 10156:1996).

Om tillgängliga data är otillräckliga för att dessa metoder ska kunna tillämpas, får provning utföras enligt jämförbara metoder, godkända av säkerhetsteknikcentralen eller behörig myndighet i något annat RID/ADR-land.

Ann. I internationella RID-bestämmelser godkänns metoder av behörig myndighet i ursprungslandet. Om ursprungslandet inte är medlemsstat i COTIF-fördraget ska metoderna godkännas av behörig myndighet i det första COTIF-land som berörs av försändelsen.

Oxiderande gaser

Gaser, som i allmänhet genom att avge syre, i högre grad än luft kan förorsaka eller bidra till förbränning av andra ämnen. Den oxiderande förmågan ska bestämmas genom provning eller beräkning enligt metoder antagna av ISO (se ISO 10156:1996 och ISO 10156-2:2005).

Giftiga gaser

Anm. Gaser som helt eller delvis uppfyller kriterierna för giftighet på grund av sina frätande egenskaper ska klassificeras som giftiga. Se även kriterierna under rubriken "Frätande gaser" för uppgift om en eventuell frätverkan som sekundärfara.

Gaser som:

- (a) är kända för att vara så giftiga eller frätande för människan att de utgör en hälsofara, eller
- (b) förmodas vara giftiga eller frätande för människan, eftersom de har ett LC₅₀-värde för akut giftighet på högst 5 000 ml/m³ (ppm) vid provning enligt 2.2.61.1.

För klassificering av gasblandningar (inklusive ångor av ämnen i andra klasser) kan följande formel användas:

$$LC_{50} \text{ giftig (blandning)} = \frac{1}{\sum_{i=1}^n \frac{f_i}{T_i}},$$

där:

f_i = molbråket för beståndsdelen "i" i blandningen.

T_i = toxicitetsindex för beståndsdelen "i" i blandningen.

T_i motsvarar LC₅₀-värdet enligt 4.1.4.1, förpackningsinstruktion P 200.

Om inget LC₅₀-värde är upptaget i 4.1.4.1, förpackningsinstruktion P 200, ska ett i vetenskaplig litteratur tillgängligt LC₅₀-värde användas.

Om LC₅₀-värdet inte är känt, fastställs toxicitetsindex med hjälp av det lägsta LC₅₀-värdet för ämnen med liknande fysiologiska och kemiska effekter eller genom provning, om det är det enda möjliga sättet.

Frätande gaser

Gaser eller gasblandningar som helt uppfyller kriterierna för giftighet på grund av sina frätande egenskaper ska klassificeras som giftiga med frätverkan som sekundärfara.

En gasblandning som anses som giftig på grund av kombinationen av frätande och giftiga egenskaper har frätverkan som sekundärfara då blandningen erfarenhetsmässigt är känd för att skada hud, ögon och slemhinnor eller då LC₅₀-värdet för blandningens frätande beståndsdelar är högst 5 000 ml/m³ (ppm), när LC₅₀ beräknas enligt formeln:

$$LC_{50} \text{ frätande (blandning)} = \frac{1}{\sum_{i=1}^n \frac{fc_i}{Tc_i}},$$

där:

fc_i = molbråket för den frätande beståndsdelen "i" i blandningen

Tc_i = toxicitetsindex för den frätande beståndsdelen "i" i blandningen.

Tc_i motsvarar LC₅₀-värdet enligt 4.1.4.1, förpackningsinstruktion P 200.

Om inget LC₅₀-värde är upptaget i 4.1.4.1, förpackningsinstruktion P 200, ska ett i vetenskaplig litteratur tillgängligt LC₅₀-värde användas.

Om LC₅₀-värdet inte är känt, fastställs toxicitetsindex med hjälp av det lägsta LC₅₀-värdet för ämnen med liknande fysiologiska och kemiska effekter eller genom provning, om det är det enda möjliga sättet.

2.2.2.1.6

Aerosolbehållare

Aerosolbehållare (UN 1950) tillordnas en av nedanstående grupper, motsvarande deras farliga egenskaper:

A	kvävningsframkallande
O	oxiderande
F	brandfarlig
T	giftig
C	frätande
CO	frätande, oxiderande
FC	brandfarlig, frätande
TF	giftig, brandfarlig
TC	giftig, frätande
TO	giftig, oxiderande
TFC	giftig, brandfarlig, frätande
TOC	giftig, oxiderande, frätande

Klassificeringen av aerosolbehållare beror på vilket slags innehåll den har.

Anm. Gaser som motsvarar definitionen av giftiga gaser enligt 2.2.2.1.5 eller pyrofora gaser enligt 4.1.4.1, förpackningsinstruktion P 200, får inte användas som drivgas i aerosolbehållare. Aerosolbehållare med innehåll som beträffande giftighet och frätverkan motsvarar kriterierna för förpackningsgrupp I får inte transporteras (se även 2.2.2.2.2).

Följande kriterier gäller:

- Tillordning till grupp A görs då innehållet inte motsvarar kriterierna för någon annan grupp enligt (b) – (f) nedan.
- Tillordning till grupp O görs då aerosolbehållaren innehåller en oxiderande gas enligt 2.2.2.1.5.
- Tillordning till grupp F görs då innehållet har över 85 viktprocent brandfarliga beståndsdelar och det kemiska förbränningsvärmets uppgår till minst 30 kJ/g. Tillordning till grupp F görs inte om innehållet har högst 1 viktprocent brandfarliga beståndsdelar och det kemiska förbränningsvärmets är under 20 kJ/g. I övriga fall ska aerosolbehållare provas avseende brandfarlighet i överensstämmelse med provningarna som beskrivs i testhandboken, del III, avdelning 31. Mycket brandfarliga och brandfarliga aerosoler ska tillordnas till grupp F.

Anm. Brandfarliga beståndsdelar är brandfarliga vätskor, brandfarliga fasta ämnen eller de brandfarliga gaser eller gasblandningar som definieras i testhandboken, del III, delavsnitt 31.1.3, anmärkning 1–3. Denna beteckning omfattar inte pyrofora, självupphettande eller vattenreaktiva ämnen. Det kemiska förbränningsvärmets ska bestämmas med någon av följande metoder: ASTM D 240, ISO/FDIS 13943:1999 (E/F) 86.1–86.3 eller NFPA 30B.
- Tillordning till grupp T görs då innehållet, med undantag av aerosolbehållarnas drivgaser, är tillordnat klass 6.1, förpackningsgrupp II eller III.
- Tillordning till grupp C görs då innehållet, med undantag av aerosolbehållarnas drivgaser, motsvarar kriterierna för klass 8, förpackningsgrupp II eller III.
- Om kriterierna för mer än en grupp av O, F, T och C är uppfyllda sker tillordning till grupperna CO, FC, TF, TC, TO, TFC respektive TOC.

2.2.2.2 Gaser ej tillåtna för transport

2.2.2.2.1 Kemiskt instabila gaser i klass 2 får transporteras endast om nödvändiga åtgärder har vidtagits för att förhindra att de sönderfaller eller polymeriserar på ett sätt som medför fara under transport. Därför ska även särskilt kontrolleras att kärl och tankar inte innehåller ämnen som befrämjar sådana reaktioner.

2.2.2.2.2 Följande ämnen och blandningar är ej tillåtna för transport:

- UN 2186 KLORVÄTE, KYLD, FLYTANDE,
- UN 2421 DIKVÄVETRIOXID,
- UN 2455 METYLNITRIT,
- kylda kondenserade gaser, som inte kan tillordnas klassificeringskod 3A, 3O eller 3F,
- lösta gaser, som inte kan tillordnas UN 1001, 2073 eller 3318,
- aerosolbehållare, i vilka gaser, som enligt 2.2.2.1.5 är giftiga eller enligt 4.1.4.1, förpackningsinstruktion P200 är pyrofora, används som drivgaser,
- aerosolbehållare med innehåll som beträffande sin giftighet eller frätverkan motsvarar kriterierna för förpackningsgrupp I (se 2.2.61 och 2.2.8),
- engångsbehållare för gas, som innehåller mycket giftiga gaser (LC₅₀-värde under 200 ppm) eller som enligt 4.1.4.1, förpackningsinstruktion P200 är pyrofora.

2.2.2.3 Förteckning över samlingsbenämningar

Komprimerade gaser		
Klassificeringskod	UN-nr	Benämning på ämnet eller föremålet
1A	1956	KOMPRIMERAD GAS, N.O.S.
1O	3156	KOMPRIMERAD GAS, OXIDERANDE, N.O.S.
1F	1964	KOLVÄTEGASBLANDNING, KOMPRIMERAD, N.O.S.
	1954	KOMPRIMERAD GAS, BRANDFARLIG, N.O.S.
1T	1955	KOMPRIMERAD GAS, GIFTIG, N.O.S.
1TF	1953	KOMPRIMERAD GAS, GIFTIG, BRANDFARLIG, N.O.S.
1TC	3304	KOMPRIMERAD GAS, GIFTIG, FRÄTANDE, N.O.S.
1TO	3303	KOMPRIMERAD GAS, GIFTIG, OXIDERANDE, N.O.S.
1TFC	3305	KOMPRIMERAD GAS, GIFTIG, BRANDFARLIG, FRÄTANDE, N.O.S.
1TOC	3306	KOMPRIMERAD GAS, GIFTIG, OXIDERANDE, FRÄTANDE, N.O.S.
Kondenserade gaser		
Klassificeringskod	UN-nr	Benämning på ämnet eller föremålet
2A	1058	KONDENSERADE GASER, ej brandfarliga, trycksatta med kväve, koldioxid eller luft
	1078	KÖLDMEDIUM, N.O.S. exempelvis blandningar av gaser, markerade med bokstaven R..., vilka som: Blandning F1 har ett ångtryck vid 70°C av högst 1,3MPa (13 bar) och en densitet vid 50°C som är minst lika med värdet för diklorfluormetan (1,30 kg/l),

		<p>Blandning F2 har ett ångtryck vid 70°C av högst 1,9MPa (19 bar) och en densitet vid 50°C som är minst lika med värdet för diklordifluormetan (1,21 kg/l); Blandning F3 har ett ångtryck vid 70°C av högst 3,0 MPa (30 bar) och en densitet vid 50°C som är minst lika med värdet för klordifluormetan (1,09 kg/l).</p> <p>Anm. Triklorfluormetan (köldmedium R 11) 1,1,2-triklor-1,2,2-trifluoetan (köldmedium R 113) 1,1,1-triklor-2,2,2-trifluoetan (köldmedium R 113a) 1-klor-1,2,2-trifluoetan (köldmedium R 133) och 1-klor-1,1,2-trifluoetan (köldmedium R 133b) är ämnen som inte tillhör klass 2. De kan dock ingå i blandningarna F1 till F3.</p>
	1968	INSEKTICID GAS, N.O.S.
	3163	KONdensERAD GAS, N.O.S.
20	3157	KONdensERAD GAS, OXIDERANDE, N.O.S.
2F	1010	<p>BUTADIENER OCH KOLVÄTEN, BLANDNING, STABILISERAD, med ett ångtryck vid 70°C på högst 1,1 MPa (11 bar) och en densitet vid 50°C på minst 0,525 kg/l.</p> <p>Anm. Butadiener, stabiliserade, är också tillordnade UN 1010, se kapitel 3.2, tabell A.</p>
	1060	<p>METYLACETYLEN- OCH PROPADIENBLANDNING, STABILISERAD, såsom blandningar av metylacetylen och propadien med kolväten, vilka som: Blandning P1 ej innehåller mer än 63 vol% metylacetylen och propadien och ej mer än 24 vol% propan och propylen, där den procentuella andelen mättade C₄-kolväten ej understiger 14 vol%; och som Blandning P2 ej innehåller mer än 48 vol% metylacetylen och propadien och ej mer än 50 vol% propan och propylen, där den procentuella andelen mättade C₄-kolväten ej understiger 5 vol%, liksom blandningar av propadien med 1 till 4% metylacetylen.</p>
	1965	<p>KOLVÄTEGASBLANDNING, KONdensERAD, N.O.S., exempelvis blandningar, vilka som: Blandning A har ett ångtryck vid 70°C som ej överstiger 1,1 MPa (11 bar) och en densitet vid 50°C som ej understiger 0,525 kg/l; Blandning A01 har ett ångtryck vid 70°C som ej överstiger 1,6 MPa (16 bar) och en densitet vid 50°C som ej understiger 0,516 kg/l; Blandning A02 har ett ångtryck vid 70°C som ej överstiger 1,6 MPa (16 bar) och en densitet vid 50°C som ej understiger 0,505 kg/l; Blandning A0 har ett ångtryck vid 70°C som ej överstiger 1,6 MPa (16 bar) och en densitet vid 50°C som ej understiger 0,495 kg/l; Blandning A1 har ett ångtryck vid 70°C som ej överstiger 2,1 MPa (21 bar) och en densitet vid 50°C som ej understiger 0,485 kg/l;</p>

		<p>Blandning B1 har ett ångtryck vid 70°C som ej överstiger 2,6 MPa (26 bar) och en densitet vid 50°C som ej understiger 0,474 kg/l; Blandning B2 har ett ångtryck vid 70°C som ej överstiger 2,6 MPa (26 bar) och en densitet vid 50°C som ej understiger 0,463 kg/l; Blandning B har ett ångtryck vid 70°C som ej överstiger 2,6 MPa (26 bar) och en densitet vid 50°C som ej understiger 0,450 kg/l; Blandning C har ett ångtryck vid 70°C som ej överstiger 3,1 MPa (31 bar) och en densitet vid 50°C som ej understiger 0,440 kg/l.</p> <p><i>Anm. 1: När det gäller ovannämnda blandningar är det tillåtet att använda följande inom handeln brukliga benämningar för att beskriva dessa ämnen: för blandning A, A01, A02 och A0: BUTAN, för blandning C: PROPAN.</i></p> <p><i>Anm. 2: UN 1075 PETROLEUMGASER, KONDENSERADE får anges som alternativ till UN 1965 KOLVÄTEGASBLANDNING, KONDENSERAD, N.O.S., vid en transport som föregår eller följer en sjö- eller lufttransport.</i></p>
	3354	INSEKTICID GAS, BRANDFARLIG, N.O.S.
	3161	KONDENSERAD GAS, BRANDFARLIG, N.O.S.
2T	1967	INSEKTICID GAS, GIFTIG, N.O.S.
	3162	KONDENSERAD GAS, GIFTIG, N.O.S.
2TF	3355	INSEKTICID GAS, GIFTIG, BRANDFARLIG, N.O.S.
	3160	KONDENSERAD GAS, GIFTIG, BRANDFARLIG, N.O.S.
2TC	3308	KONDENSERAD GAS, GIFTIG, FRÄTANDE, N.O.S.
2TO	3307	KONDENSERAD GAS, GIFTIG, OXIDERANDE, N.O.S.
2TFC	3309	KONDENSERAD GAS, GIFTIG, BRANDFARLIG, FRÄTANDE, N.O.S.
2TOC	3310	KONDENSERAD GAS, GIFTIG, OXIDERANDE, FRÄTANDE, N.O.S.

Kylda, kondenserade gaser

Klassificeringskod	UN-nr	Benämning på ämnet eller föremålet
3A	3158	GAS, KYLD, FLYTANDE, N.O.S.
3O	3311	GAS, KYLD, FLYTANDE, OXIDERANDE, N.O.S.
3F	3312	GAS, KYLD, FLYTANDE, BRANDFARLIG, N.O.S.

Lösta gaser

Klassificeringskod	UN-nr	Benämning på ämnet eller föremålet
4		Endast de ämnen som är upptagna i kapitel 3.2, tabell A, är tillåtna för transport

Aerosolbehållare och engångsbehållare för gas		
Klassificeringskod	UN-nr	Benämning på ämnet eller föremålet
5	1950 2037	AEROSOLER ENGÅNGSBEHÅLLARE FÖR GAS, utan utsläppsventil, ej påfyllbara
Andra föremål som innehåller gas under tryck		
Klassificeringskod	UN-nr	Benämning på ämnet eller föremålet
6A	2857 3164 3164	KYLMASKINER innehållande ej brandfarliga, ej giftiga gaser eller ammoniaklösningar (UN 2672) PNEUMATISKA TRYCKSATTA FÖREMÅL (innehållande ej brandfarlig gas) eller HYDRAULISKA TRYCKSATTA FÖREMÅL (innehållande ej brandfarlig gas)
6F	3150 3150 3478 3478 3478 3479 3479 3479	SMÅ ANORDNINGAR MED KOLVÄTEGAS SOM DRIVMEDEL med utsläppsventil eller KOLVÄTEGAS REFILLER FÖR SMÅ ANORDNINGAR med utsläppsventil BRÄNSLECELLSBEHÅLLARE, innehållande kondenserad, brandfarlig gas BRÄNSLECELLSBEHÅLLARE I UTRUSTNING, innehållande kondenserad, brandfarlig gas BRÄNSLECELLSBEHÅLLARE, FÖRPACKADE MED UTRUSTNING, innehållande kondenserad, brandfarlig gas BRÄNSLECELLSBEHÅLLARE, innehållande väte i metallhydrid BRÄNSLECELLSBEHÅLLARE I UTRUSTNING, innehållande väte i metallhydrid BRÄNSLECELLSBEHÅLLARE, FÖRPACKADE MED UTRUSTNING, innehållande väte i metallhydrid
Gasprover		
Klassificeringskod	UN-nr	Benämning på ämnet eller föremålet
7F	3167	GASPROV, EJ TRYCKSATTA, BRANDFARLIGT, N.O.S., ej kylt, flytande
7T	3169	GASPROV, EJ TRYCKSATTA, GIFTIGT, N.O.S., ej kylt flytande
7TF	3168	GASPROV, EJ TRYCKSATTA, GIFTIGT, BRANDFARLIGT, N.O.S., ej kylt, flytande

2.2.3 KLASS 3. BRANDFARLIGA VÄTSKOR**2.2.3.1 Kriterier**

2.2.3.1.1

Klass 3 omfattar ämnen, samt föremål innehållande ämnen i denna klass, vilka

- är vätskor i enlighet med (a) i definitionen av "vätska" i 1.2.1,
- har ett ångtryck på högst 300 kPa (3 bar) vid 50 °C och inte är fullständigt gasformiga vid 20°C och normaltrycket 101,3 kPa,
- har en flampunkt på högst 60°C (för motsvarande provning se 2.3.3.1).

Klass 3 omfattar även vätskor och fasta ämnen i smält tillstånd med flampunkt över 60°C och som transporteras eller överlämnas för transport medan de är upphettade till en temperatur som är lika med eller högre än deras flampunkt. Dessa ämnen tillordnas UN 3256.

Klass 3 omfattar även flytande okänsliggjorda explosivämnen. Flytande okänsliggjorda explosivämnen är explosivämnen, som är lösta eller suspenderade i vatten eller andra vätskor för att bilda en homogen, flytande blandning i syfte att undertrycka deras explosiva egenskaper. I kapitel 3.2, tabell A, motsvarar de benämningarna i UN 1204, 2059, 3064, 3343, 3357 och 3379.

Anm. 1: Icke giftiga och icke frätande ämnen med flampunkt över 35 °C, som enligt kriterierna i testhandboken, del III, avsnitt 32.2.5, inte underhåller självständig förbränning, är inte ämnen i klass 3. Överlämnas de däremot för transport och transporteras, medan de är upphettade till en temperatur lika med eller högre än deras flampunkt, tillhör de klass 3.

Anm. 2: Med avsteg från 2.2.3.1.1 räknas dieselolja, gasolja eller eldningsolja (lätt eller tung) med flampunkt över 60 °C upp till högst 100 °C som ämne i klass 3, UN 1202. I internationella RID-bestämmelser i anmärkning 2 ingår inte eldningsolja, tung.

Anm. 3: Vätskor som vid inandning är mycket giftiga, med flampunkt under 23 °C, och giftiga ämnen med flampunkt vid 23°C eller däröver tillhör klass 6.1 (se 2.2.61.1).

Anm. 4: Vätskor och beredningar som används som pesticider, och som är mycket giftiga, giftiga eller mindre giftiga och har flampunkt 23 °C eller däröver, tillhör klass 6.1 (se 2.2.61.1).

2.2.3.1.2

Ämnen och föremål i klass 3 indelas enligt följande:

- F Brandfarliga vätskor utan sekundärfara
 - F1 Brandfarliga vätskor med flampunkt högst 60 °C
 - F2 Brandfarliga vätskor med flampunkt över 60 °C, som överlämnas för transport eller transporteras upphettade till eller över sin flampunkt (upphettade ämnen)
- FT Brandfarliga vätskor, giftiga
 - FT1 Brandfarliga vätskor, giftiga
 - FT2 Pesticider
- FC Brandfarliga vätskor, frätande
- FTC Brandfarliga vätskor, giftiga, frätande
- D Flytande okänsliggjorda explosivämnen

- 2.2.3.1.3 Ämnen och föremål tillordnade klass 3, är angivna i kapitel 3.2, tabell A. Ämnen som inte är upptagna i kapitel 3.2, tabell A ska ges tillämplig benämning i 2.2.3.3 och inplaceras i relevant förpackningsgrupp enligt bestämmelserna i detta avsnitt. Brandfarliga vätskor ska, beroende på den farlighetsgrad de representerar vid transport, inplaceras i en av följande förpackningsgrupper:

Förpackningsgrupp	Flampunkt (sluten degel)	Initial kokpunkt
I	-	≤ 35 °C
II ^a	< 23 °C	> 35 °C
III ^a	≥ 23 °C och ≤ 60 °C	> 35 °C

^a Se även 2.2.3.1.4.

För en vätska med sekundärfaror ska hänsyn tas till förpackningsgruppen som bestäms i överensstämmelse med tabellen ovan och förpackningsgruppen som bestämts på grundval av sekundärfaran/-farorna. Klassificeringen och förpackningsgruppen ska sedan bestämmas i enlighet med tabellen över dominant fara i 2.1.3.10.

- 2.2.3.1.4 Flytande eller viskösa blandningar och beredningar, inklusive sådana som innehåller högst 20 % nitrocellulosa med en kvävehalt på högst 12,6 % (torrvikt) får inplaceras i förpackningsgrupp III endast om de uppfyller följande krav:
- höjden av lösningsmedlets avskilda skikt ska uppgå till mindre än 3 % av provets totala höjd vid provningen av lösningsmedlets separeringsförmåga (se testhandboken, del III, avsnitt 32.5.1), och
 - viskositeten² och flampunkten ska överensstämma med följande tabell:

Extrapolerad kinematisk viskositet v (vid skjuv-hastighet nära 0) mm^2/s vid 23°C	Utloppstid t enligt ISO 2431:1993		Flampunkt °C
	sek	med utlopps-rörs-diameter mm	
20 < v ≤ 80	20 < t ≤ 60	4	över 17
80 < v ≤ 135	60 < t ≤ 100	4	över 10
135 < v ≤ 220	20 < t ≤ 32	6	över 5
220 < v ≤ 300	32 < t ≤ 44	6	över -1
300 < v ≤ 700	44 < t ≤ 100	6	över -5
700 < v	100 < t	6	-5 och lägre

Anm. Blandningar med över 20 % men högst 55 % nitrocellulosa med en kvävehalt på högst 12,6 % i torrsubstansen är ämnen tillordnade UN 2059.

Blandningar med flampunkt under 23 °C

- med över 55 % nitrocellulosa, oberoende av kvävehalten, eller
- med högst 55 % nitrocellulosa med en kvävehalt över 12,6 % i torrsubstansen tillhör klass 1 (UN 0340 eller 0342) eller klass 4.1 (UN 2555, 2556 eller 2557).

² **Fastställande av viskositeten:** Då ämnet i fråga är icke-newtonskt eller då bestämning av viskositeten med hjälp av "utloppsbägarmetoden" är olämplig, ska en viskosimeter med variabel skjuvhastighet användas för bestämning av ämnets dynamiska viskositetskoefficient vid 23 °C för olika skjuvhastighetsvärden. De erhållna värdena ska relateras till skjuvhastigheten och extrapoleras till skjuvhastighetsvärdet 0. Den på detta sätt bestämda dynamiska viskositeten, dividerad med densiteten, ger den fiktiva kinematiska viskositeten vid en skjuvhastighet nära 0.

- 2.2.3.1.5 Lösningar som är varken giftiga, frätande eller miljöfarliga samt homogena blandningar med flampunkt 23 °C eller däröver (viskösa ämnen som färger eller lacker, med undantag av ämnen som innehåller mer än 20 % nitrocellulosa), i kärl med volym högst 450 liter, omfattas inte av dessa bestämmelser om, vid provning av lösningsmedlets separeringsförmåga (se testhandboken, del III, delavsnitt 32.5.1), höjden av det avskilda skiktet av lösningsmedel är mindre än 3 % av den totala höjden och om ämnena vid 23 °C, i en utlopps bägare enligt ISO 2431:1993 med munstycke med diametern 6 mm har en utloppstid
- (a) på minst 60 sekunder, eller
 - (b) på minst 40 sekunder och innehåller högst 60 % ämnen i klass 3.
- 2.2.3.1.6 Om ämnen i klass 3 på grund av tillsatser övergår till andra farokategorier än dem, som de i kapitel 3.2, tabell A upptagna ämnena tillhör, ska sådana blandningar eller lösningar tillordnas de benämningar de tillhör på grund av sin faktiska farlighet.
- Ann.* Beträffande klassificering av lösningar och blandningar (som beredningar och avfall), se även 2.1.3.
- 2.2.3.1.7 Utgående från provningsmetoderna i 2.3.3.1 och 2.3.4 samt kriterierna i 2.2.3.1.1 kan också avgöras om en lösning eller en blandning, som är namngiven eller som innehåller ett nämnt ämne, har sådana egenskaper att lösningen eller blandningen inte omfattas av bestämmelserna för denna klass (se även 2.1.3).
- 2.2.3.2 Ämnen ej tillåtna för transport**
- 2.2.3.2.1 Vätskor i klass 3, som lätt bildar peroxider (såsom eter eller vissa heterocykliska syrehaltiga ämnen) får inte transporteras om peroxidhalten, beräknad som väteperoxid (H₂O₂), överstiger 0,3 %. Peroxidhalten ska bestämmas enligt bestämmelserna i 2.3.3.2.
- 2.2.3.2.2 Kemiskt instabila ämnen i klass 3 får transporteras endast om nödvändiga åtgärder vidtagits för att förhindra att de sönderfaller eller polymeriserar på ett sätt som medför fara under transport. Därför ska även särskilt kontrolleras att kärl och tankar inte innehåller ämnen som befrämjar sådana reaktioner.
- 2.2.3.2.3 Flytande okänsliggjorda explosivämnen, som inte är angivna i kapitel 3.2, tabell A, är inte tillåtna för transport som ämnen i klass 3.

2.2.3.3

Förteckning över samlingsbenämningar

utan sekundär fara F	F1	1133 LIM med brandfarlig vätska 1136 TJÄRKOLDESTILLAT 1139 TÄCKLÖSNING (inkluderar ytbehandling eller beläggning som används i industriella eller andra syften, såsom grundlackering av fordon och beläggning av fat) 1169 EXTRAKT, AROMATISKA, FLYTANDE 1197 EXTRAKT, SMAKÄMNEN, FLYTANDE 1210 TRYCKFÄRG, brandfarlig, eller 1210 TRYCKFÄRGSRELATERAT MATERIAL, brandfarliga (inklusive tryckfärgsförtunning och -lösningsmedel) 1263 FÄRG (inkl färg, lack, emaljlack, bets, shellack, fernissa, polermedel, flytande spackel och flytande lackgrund) eller 1263 FÄRGRELATERAT MATERIAL (inkl färgförtunning och -lösningsmedel) 1266 PARFYMPRODUKTER, med brandfarligt lösningsmedel 1293 TINKTURER, MEDICINSKA 1306 TRÄIMPREGNERINGSMEDEL, FLYTANDE 1866 HARTSLÖSNING, brandfarlig 1999 TJÄROR, FLYTANDE, inklusive vägasfalt och oljor, bitumen och bitumenlösning 3065 ALKOHOLHALTIGA DRYCKER 3269 POLYESTERHARTSSATS 1224 KETONER, FLYTANDE, N.O.S. 1268 PETROLEUMDESTILLAT, N.O.S. 1268 PETROLEUMPRODUKTER, N.O.S. 1987 ALKOHOLER, N.O.S. 1989 ALDEHYDER, N.O.S. 2319 TERPENKOLVÄTEN, N.O.S. 3271 ETRAR, N.O.S. 3272 ESTRAR, N.O.S. 3295 KOLVÄTEN, FLYTANDE, N.O.S. 3336 MERKAPTANER, FLYTANDE, BRANDFARLIGA, N.O.S. 3336 MERKAPTANBLANDNING, FLYTANDE, BRANDFARLIGA, N.O.S. 1993 BRANDFARLIG VÄTSKA, N.O.S.
	upphettat ämne F2	3256 VÄTSKA, FÖRHÖJD TEMPERATUR, BRANDFARLIG, N.O.S., med flampunkt över 60 °C, vid eller över dess flampunkt
giftig FT	FT1	1228 MERKAPTANER, FLYTANDE, BRANDFARLIGA, GIFTIGA, N.O.S. 1228 MERKAPTANBLANDNING, FLYTANDE, BRANDFARLIGA, GIFTIGA, N.O.S. 1986 ALKOHOLER, BRANDFARLIGA, GIFTIGA, N.O.S. 1988 ALDEHYDER, BRANDFARLIGA, GIFTIGA, N.O.S. 2478 ISOCYANATER, BRANDFARLIGA, GIFTIGA, N.O.S. 2478 ISOCYANATERLÖSNINGAR, BRANDFARLIGA, GIFTIGA, N.O.S. 3248 LÄKEMEDEL, FLYTANDE, BRANDFARLIG, GIFTIG, N.O.S. 3273 NITRILER, BRANDFARLIGA, GIFTIGA, N.O.S. 1992 BRANDFARLIG VÄTSKA, GIFTIG, N.O.S.

FT2 (flampunkt under 23 °C)		2758	KARBAMATPESTICID, FLYTANDE, BRANDFARLIG, GIFTIG	
		2760	ARSENIKHALTIG PESTICID, FLYTANDE, BRANDFARLIG, GIFTIG	
		2762	KLORORGANISK PESTICID, FLYTANDE, BRANDFARLIG, GIFTIG	
		2764	TRIAZINPESTICID, FLYTANDE, BRANDFARLIG, GIFTIG	
		2772	TIOKARBAMATPESTICID, FLYTANDE, BRANDFARLIG, GIFTIG	
		2776	KOPPARBASERAD PESTICID, FLYTANDE, BRANDFARLIG, GIFTIG	
		2778	KVICKSILVERBASERAD PESTICID, FLYTANDE, BRANDFARLIG, GIFTIG	
		2780	SUBSTITUERAD NITROFENOLPESTICID, FLYTANDE, BRANDFARLIG, GIFTIG	
		2782	BIPYRIDILUMPESTICID, FLYTANDE, BRANDFARLIG, GIFTIG	
		2784	FOSFORORGANISK PESTICID, FLYTANDE, BRANDFARLIG, GIFTIG	
		2787	TENNORGANISK PESTICID, FLYTANDE, BRANDFARLIG, GIFTIG	
		3024	KUMARINDERIVATPESTICID, FLYTANDE, BRANDFARLIG, GIFTIG	
		3346	FENOXIÄTTIKSYRADERIVATPESTICID, FLYTANDE, BRANDFARLIG, GIFTIG	
		3350	PYRETROID PESTICID, FLYTANDE, BRANDFARLIG, GIFTIG	
		3021	PESTICID, FLYTANDE, BRANDFARLIG, GIFTIG, N.O.S.	
		<i>Ann. Klassificering av en pesticid under någon benämning ska göras på grundval av den aktiva komponenten, pesticidens fysikaliska tillstånd och alla eventuellt förekommande sekundärfaror.</i>		
	frätande	FC	3469	FÄRG, BRANDFARLIG, FRÅTANDE (inkl färg, lack, emaljlack, bet, shellack, fernissa, polermedel, flytande spackel och flytande lackgrund) eller
3469			FÄRGRELATERAT MATERIAL, BRANDFARLIGT, FRÅTANDE (inkl färgförtunning och -lösningsmedel)	
2733			AMINER, BRANDFARLIGA, FRÅTANDE, N.O.S.	
2733			POLYAMINER, BRANDFARLIGA, FRÅTANDE, N.O.S.	
2985			KLORSILANER, BRANDFARLIGA, FRÅTANDE, N.O.S.	
3274			ALKOHOLATER, LÖSNINGi alkohol, N.O.S.	
2924			BRANDFARLIG VÄTSKA, FRÅTANDE, N.O.S.	
giftig, frätande	FTC	3286	BRANDFARLIG VÄTSKA, GIFTIG, FRÅTANDE, N.O.S.	
okänsliggjord explosiv vätska	D	3343	NITROGLYCERIN, BLANDNING, OKÄNSLIGGJORD, FLYTANDE, BRANDFARLIG, N.O.S. med högst 30 vikt-% nitroglycerin	
		3357	NITROGLYCERIN, BLANDNING, OKÄNSLIGGJORD, FLYTANDE, , med mer än 2 vikt-% men högst 30 vikt-% nitroglycerin	
		3379	OKÄNSLIGGJORT EXPLOSIVÄMNE, FLYTANDE, N.O.S.	

2.2.41 **KLASS 4.1. BRANDFARLIGA FASTA ÄMNEN, SJÄLVREAKTIVA ÄMNEN OCH OKÄNSLIGGJORDA EXPLOSIVÄMNEN**

2.2.41.1 **Kriterier**

2.2.41.1.1 Klass 4.1 omfattar brandfarliga ämnen och föremål, okänsliggjorda explosivämnen, vilka är fasta ämnen enligt (a) i definitionen för ”fast” i 1.2.1, och självreaktiva fasta och flytande ämnen.

Följande är tillordnade klass 4.1:

- brandfarliga fasta ämnen och föremål (se 2.2.41.1.3 - 2.2.41.1.8),
- självreaktiva fasta ämnen eller vätskor (se 2.2.41.1.9 - 2.2.41.1.17),
- fasta okänsliggjorda explosivämnen (se 2.2.41.1.18),
- ämnen relaterade till självreaktiva ämnen (se 2.2.41.1.19).

2.2.41.1.2 Ämnen och föremål av klass 4.1 indelas enligt följande:

- F Brandfarliga fasta ämnen utan sekundärfara
 - F1 organiska ämnen
 - F2 organiska ämnen i smält form
 - F3 oorganiska ämnen
- FO Brandfarliga oxiderande fasta ämnen
- FT Brandfarliga fasta ämnen, giftiga
 - FT1 organiska ämnen, giftiga
 - FT2 oorganiska ämnen, giftiga
- FC Brandfarliga fasta ämnen, frätande
 - FC1 organiska ämnen, frätande
 - FC2 oorganiska ämnen, frätande
- D Fasta okänsliggjorda explosivämnen utan sekundärfara
- DT Fasta okänsliggjorda explosivämnen, giftiga
- SR Självreaktiva ämnen
 - SR1 Ämnen, som ej fordrar temperaturkontroll
 - SR2 Ämnen, som fordrar temperaturkontroll

Brandfarliga fasta ämnen

Definitioner och egenskaper

2.2.41.1.3 *Brandfarliga fasta ämnen* är lättantändliga fasta ämnen och fasta ämnen som kan antändas genom friktion.

Lättantändliga fasta ämnen är pulverformiga, korniga eller pastaartade ämnen, som är farliga om de lätt kan antändas genom en kortvarig kontakt med en tändkälla, t ex en brinnande tändsticka, och lågorna snabbt sprider sig. Faran kan då uppkomma inte endast av branden utan också av giftiga förbränningsprodukter. Metallpulver är särskilt farligt på grund av svårigheten att släcka en brand, då normala släckmedel som koldioxid eller vatten kan förvärra faran.

Klassificering

2.2.41.1.4 Ämnen och föremål tillordnade klass 4.1 som brandfarliga fasta ämnen är angivna i kapitel 3.2, tabell A. Tillordning av organiska ämnen och föremål, som inte är upptagna i kapitel 3.2, tabell A, till tillämplig benämning i 2.2.41.3 enligt bestämmelserna i kapitel 2.1, kan ske utgående från erfarenhet eller från resultat av provningar enligt testhandboken, del III, avsnitt 33.2.1. Klassificeringen av oorganiska ämnen, som inte är upptagna, ska ske på grundval av resultat av provningar enligt testhandboken, del III, avsnitt 33.2.1, varvid hänsyn även ska tas till erfarenheter om det leder till en striktare klassificering.

2.2.41.1.5 Då ämnen och föremål, som inte är namngivna, tillordnas någon av benämningarna i 2.2.41.3, utgående från resultat av provningar enligt testhandboken, del III, avsnitt 33.2.1, gäller följande kriterier:

- (a) Pulverformiga, granulerade eller pastaartade ämnen, utom metallpulver eller pulver av metallegeringar, ska klassificeras som lättantändliga ämnen i klass 4.1 om de lätt kan antändas vid kortvarig kontakt med en tändkälla (t ex en brinnande tändsticka) och lågan sprider sig snabbt, brinntiden är kortare än 45 sekunder längs en mätsträcka av 100 mm, eller brinnhastigheten är högre än 2,2 mm/s,
- (b) Metallpulver eller pulver av metallegeringar ska tillordnas klass 4.1 om de kan antändas av en låga och reaktionen sprider sig över hela provet inom högst 10 minuter.

Fasta ämnen som kan antändas genom friktion ska analogt med existerande benämningar (till exempel tändstickor) eller i överensstämmelse med tillämplig särbestämmelse tillordnas klass 4.1.

2.2.41.1.6 Med provningar enligt testhandboken, del III, avsnitt 33.2.1, och kriterierna i 2.2.41.1.4 och 2.2.41.1.5 kan det även konstateras om ett namngivet ämne har sådana egenskaper att det inte omfattas av bestämmelserna för denna klass.

2.2.41.1.7 Om ämnen i klass 4.1 på grund av tillsatser övergår till andra farokategorier än dem de i kapitel 3.2 tabell A upptagna ämnena tillhör, ska sådana blandningar tillordnas de benämningar de tillhör på grund av sin faktiska farlighet.

Ann. Beträffande klassificering av lösningar och blandningar (som beredningar och avfall), se även 2.1.3.

Inplacering i förpackningsgrupper

2.2.41.1.8 Brandfarliga fasta ämnen tillordnade olika benämningar i kapitel 3.2, tabell A, ska utgående från provningarna i testhandboken, del III, avsnitt 33.2.1, inplaceras i förpackningsgrupp II eller III enligt följande kriterier:

- (a) Lättantändliga fasta ämnen vilka vid provning har en brinntid kortare än 45 sekunder längs en mätsträcka av 100 mm ska inplaceras i:
förpackningsgrupp II: om lågan passerar det fuktade området,
förpackningsgrupp III: om det fuktade området stoppar lågan under minst fyra minuter.
- (b) Metallpulver eller pulver av metallegeringar ska inplaceras i:
förpackningsgrupp II: förpackningsgrupp II, om vid provningen reaktionen utbreder sig över provets hela längd inom högst fem minuter,
förpackningsgrupp III: förpackningsgrupp III, om vid provningen reaktionen utbreder sig över provets hela längd på längre tid än fem minuter.

För fasta ämnen som kan antändas genom friktion sker inplaceringen i förpackningsgrupp analogt med existerande ämnen eller i överensstämmelse med tillämplig särbestämmelse.

Självreaktiva ämnen*Definitioner*

2.2.41.1.9 I dessa bestämmelser är självreaktiva ämnen termiskt instabila ämnen som kan sönderfalla kraftigt exotermt, även utan medverkan av syre. Ämnen betraktas inte som självreaktiva ämnen i klass 4.1, om:

- (a) de är explosivämnen enligt kriterierna för klass 1,
- (b) de är oxiderande ämnen enligt klassificeringsförfarandet för klass 5.1 (se 2.2.51.1), med undantag av att blandningar av oxiderande ämnen som innehåller minst 5 % brännbara organiska ämnen ska genomgå klassificeringsförfarandet som anges i anm 2,
- (c) de är organiska peroxider enligt kriterierna för klass 5.2 (se 2.2.52.1),
- (d) deras sönderfallsvärme är lägre än 300 J/g,
- (e) deras självaccelererande sönderfallstemperatur (SADT) (se *Anm 3* nedan) är över 75 °C för ett kolli om 50 kg,

Anm. 1: Sönderfallsvärmen kan bestämmas genom valfri internationellt erkänd metod, t ex DSC (Differential Scanning Calorimetry) och adiabatisk kalorimetri.

Anm. 2: Blandningar av oxiderande ämnen, som uppfyller kriterierna för klass 5.1, vilka innehåller minst 5 % brännbara organiska ämnen och inte uppfyller kriterierna som nämns i (a), (c), (d) eller (e) ovan, ska genomgå klassificeringsförfarandet för självreaktiva ämnen.

En blandning som uppvisar egenskaperna för ett självreaktivt ämne, typ B till F, ska klassificeras som ett självreaktivt ämne i klass 4.1.

En blandning som enligt principen i testhandboken, del II, stycke 20.4.3 g), uppvisar egenskaperna för ett självreaktivt ämne, typ G, betraktas ur klassificeringssynpunkt som ett ämne i klass 5.1 (se 2.2.51.1).

Anm. 3: Den självaccelererande sönderfallstemperaturen (SADT) är den lägsta temperatur vid vilken ett ämne i transportfärdig förpackning kan sönderfalla exotermt. Nödvändiga bestämmelser för att bestämma SADT ges i testhandboken, del II, kapitel 20 och avsnitt 28.4.

Anm. 4: Ämnen vilka uppvisar egenskaper för självreaktiva ämnen ska klassificeras som sådana, även om dessa ämnen uppvisar positivt provningsresultat enligt 2.2.42.1.5 för tillordning till klass 4.2.

Egenskaper

2.2.41.1.10 Sönderfall av självreaktiva ämnen kan utlösas av värme, kontakt med katalytiska föreningar (t ex syror, tungmetallföreningar, baser), friktion eller stöt. Sönderfallshastigheten ökar med temperaturen och varierar för olika ämnen. Sönderfall kan leda till utveckling av giftiga gaser eller ångor, speciellt då ingen antändning sker. För vissa självreaktiva ämnen ska temperaturen kontrolleras. Vissa självreaktiva ämnen kan sönderfalla explosionsartat, framför allt då de är inneslutna. Denna egenskap kan modifieras genom tillsats av spädmedel eller genom användning av lämplig förpackning. Vissa självreaktiva ämnen brinner häftigt. Självreaktiva ämnen är exempelvis vissa föreningar av de typer som nämns nedan:

alifatiska azoföreningar (-C-N=N-C-);

organiska azider (-C-N₃);

diazoniumsalter (-CN₂⁺ Z⁻);

N-nitrosföreningar (-N-N=O); ja

aromatiska sulfohydrazider (-SO₂-NH-NH₂).

Denna uppräkningslista är inte fullständig. Ämnen med andra reaktiva grupper och vissa blandningar av ämnen kan ha liknande egenskaper.

Klassificering

- 2.2.41.1.11 Självreaktiva ämnen indelas i sju typer beroende på deras farlighetsgrad. De går från typ A, som inte är tillåten för transport i den förpackning i vilken den är provad, till typ G, som inte omfattas av bestämmelserna för självreaktiva ämnen i klass 4.1. Klassificeringen av självreaktiva ämnen av typ B till och med F är direkt relaterad till högsta tillåtna mängd i en förpackning. De principer som ska tillämpas vid klassificering, samt tillämpliga klassificeringsmetoder, provningsmetoder och kriterier och en mall för lämplig provningsrapport finns angivna i testhandboken, del II.
- 2.2.41.1.12 Självreaktiva ämnen som för närvarande har klassificerats och som för närvarande är tillåtna att transporteras i förpackningar är angivna i 2.2.41.4, de som för närvarande är tillåtna att transporteras i IBC-behållare är angivna i 4.1.4.2, förpackningsinstruktion IBC520, och de som för närvarande är tillåtna att transporteras i tankar enligt kapitel 4.2 är angivna i 4.2.5.2, UN-tankinstruktion T23. Varje angivet tillåtet ämne är tillordnad en generisk benämning i kapitel 3.2, tabell A (UN 3221 till 3240), och tillämpliga sekundärfaror och anmärkningar med relevant transportinformation är angivna.
- Samlingsbenämningarna anger:
- typ (B till och med F) av självreaktiva ämnen, se 2.2.41.1.11,
 - aggregationstillstånd (flytande/fast) och
 - temperaturkontroll (när så krävs), se 2.2.41.1.17.
- Klassificering av i 2.2.41.4 angivna självreaktiva ämnen sker utgående från det tekniskt rena ämnet (såvida inte en lägre koncentration än 100 % har särskilt angetts).
- 2.2.41.1.13 Klassificeringen av självreaktiva ämnen, som inte är angivna i 2.2.41.4, 4.1.4.2, förpackningsinstruktion IBC520, eller 4.2.5.2, UN-tankinstruktion T23, samt deras tillordning till en samlingsbenämning, ska utföras av säkerhetsteknikcentralen eller behörig myndighet i något annat RID/ADR-land med en provningsrapport som underlag. Godkännandeintyget ska innehålla klassificering och tillämpliga transportvillkor.
- Ann. I internationella RID-bestämmelser utföras klassificeringen och transportvillkoren av behörig myndighet i avsändarlandet. Om avsändarlandet inte är medlemsstat i COTIF-fördraget ska behörig myndighet i den första i COTIF-land som berörs av sändningen godkänna klassificeringen och transportvillkoren.*
- 2.2.41.1.14 Aktiveringsämnen, såsom zinkföreningar, får tillsättas vissa självreaktiva ämnen för att förändra deras reaktivitet. Beroende på typ och koncentration av aktiveringsämnet, kan detta medföra en minskning av den termiska stabiliteten och en förändring av de explosiva egenskaperna. Om någon av dessa egenskaper ändras, ska den nya beredningen bedömas enligt klassificeringsanvisningarna.
- 2.2.41.1.15 Prover av självreaktiva ämnen och beredningar av sådana, som inte är upptagna i 2.2.41.4, för vilka fullständiga provningsdata inte är tillgängliga och som ska transporteras för vidare provning och utvärdering, ska tillordnas en passande benämning för självreaktiva ämnen av typ C, under följande förutsättning:
- av tillgänglig information framgår att provet inte är farligare än ett självreaktivt ämne av typ B,
 - provet är förpackat enligt förpackningsmetod OP2 och dess vikt per vagn uppgår till högst 10 kg,
- Prov som fordrar temperaturkontroll får ej transporteras på järnväg.
- Åtgärd för att okänsliggöra*
- 2.2.41.1.16 För att åstadkomma en säker transport av självreaktiva ämnen okänsliggörs de ofta med spädmedel. Där en procentsats av ett ämne föreskrivs, avses viktprocent, avrundat till närmaste heltal. Vid användning av spädmedel ska det självreaktiva ämnet genomgå

provning med spädmedlet i den koncentration och form som används vid transport. Spädmedel, som möjliggör att självreaktiva ämnen kan koncentreras i farlig utsträckning i händelse av läckage från en förpackning, får inte användas. Spädmedlet ska vara kompatibelt med det självreaktiva ämnet. I detta avseende är fasta eller flytande spädmedel kompatibla, om de inte har någon skadlig inverkan på det självreaktiva ämnets termiska stabilitet och typ av farlighet.

2.2.41.1.17 (Tills vidare blank.)

Fasta okänsliggjorda explosivämnen

2.2.41.1.18 Fasta okänsliggjorda explosivämnen är ämnen som fuktats med vatten eller alkohol eller späts med andra ämnen för att hämma deras explosiva egenskaper. I kapitel 3.2, tabell A, representeras de av UN 1310, 1320, 1321, 1322, 1336, 1337, 1344, 1347, 1348, 1349, 1354, 1355, 1356, 1357, 1517, 1571, 2555, 2556, 2557, 2852, 2907, 3317, 3319, 3344, 3364, 3365, 3366, 3367, 3368, 3369, 3370, 3376, 3380 och 3474.

Ämnen relaterade till självreaktiva ämnen

2.2.41.1.19 Ämnen som

- (a) har blivit tillfälligt inordnade i klass 1 enligt testserie 1 och 2 men undantagna från klass 1 enligt testserie 6,
- (b) inte är självreaktiva ämnen i klass 4.1, och
- (c) inte är ämnen i klass 5.1 eller 5.2

ska tillordnas klass 4.1. UN 2956, 3241, 3242 och 3251 är sådana benämningar.

2.2.41.2 Ämnen ej tillåtna för transport

2.2.41.2.1 Kemiskt instabila ämnen i klass 4.1 får transporteras endast om nödvändiga åtgärder har vidtagits för att förhindra att de sönderfaller eller polymeriserar på ett sätt som medför fara under transport. Därför ska särskilt kontrolleras att kärl och tankar inte innehåller ämnen som befrämjar sådana reaktioner.

2.2.41.2.2 Brandfarliga fasta ämnen, oxiderande, som är tillordnade UN 3097, får inte transporteras, såvida de inte uppfyller bestämmelserna för klass 1 (se även 2.1.3.7).

2.2.41.2.3 Följande ämnen är inte tillåtna för transport:

- självreaktiva ämnen typ A (se testhandboken, del II, stycke 20.4.2 (a)),
- fosforsulfider som inte är rena från gul och vit fosfor,
- andra fasta okänsliggjorda explosivämnen än de som anges i kapitel 3.2, tabell A,
- oorganiska brandfarliga ämnen i smält tillstånd, utom UN 2448 SVAVEL, SMÅLT.

Följande självreaktiva ämnen får inte transporteras på järnväg:

- bariumazid med vattenhalt under 50 viktsprocent.
- självreaktiva ämnen med ett SADT-värde $\leq 55^{\circ}\text{C}$:
 - UN 3231 SJÄLVREAKTIV VÄTSKA TYP B, TEMPERATUR-KONTROLLERAD,
 - UN 3232 SJÄLVREAKTIVT FAST ÄMNE TYP B, TEMPERATUR-KONTROLLERAT,
 - UN3233 SJÄLVREAKTIV VÄTSKA TYP C, TEMPERATUR-KONTROLLERAD,
 - UN 3234 SJÄLVREAKTIVT FAST ÄMNE TYP C, TEMPERATUR-KONTROLLERAT,
 - UN 3235 SJÄLVREAKTIV VÄTSKA TYP D, TEMPERATUR-KONTROLLERAD,
 - UN 3236 SJÄLVREAKTIVT FAST ÄMNE TYP D, TEMPERATUR-KONTROLLERAT,

- UN 3237 SJÄLVREAKTIV VÄTSKA TYP E, TEMPERATUR-KONTROLLERAD,
 UN 3238 SJÄLVREAKTIVT FAST ÄMNE TYP E, TEMPERATUR-KONTROLLERAT,
 UN 3239 SJÄLVREAKTIV VÄTSKA TYP F, TEMPERATUR-KONTROLLERAD,
 UN 3240 SJÄLVREAKTIVT FAST ÄMNE TYP F, TEMPERATUR-KONTROLLERAT.

2.2.41.3 Förteckning över samlingsbenämningar

Brandfarliga fasta ämnen	utan sekundärfara	organiska	F1	3175 FASTA ÄMNEN INNEHÅLLANDE BRANDFARLIG VÄTSKA, N.O.S. 1353 FIBRER, IMPREGNERADE MED LÅGNITRERAD NITROCELLULOSA N.O.S. eller 1353 VÄVNADER, IMPREGNERADE MED LÅGNITRERAD NITROCELLULOSA N.O.S. 1325 BRANDFARLIGT FAST ÄMNE, ORGANISKT, N.O.S.
		organiska, smälta	F2	3176 BRANDFARLIGT FAST ÄMNE, ORGANISKT, SMÄLT, N.O.S.
		oorganiska	F3	3089 METALLPULVER, BRANDFARLIGT, N.O.S. ^{a,b} 3181 METALLSALTER AV ORGANISKA FÖRENINGAR, BRANDFARLIGA, N.O.S. 3182 METALLHYDRIDER, BRANDFARLIGA, N.O.S. ^c 3178 OORGANISKT FAST ÄMNE, BRANDFARLIGT, N.O.S.
		oxiderande	FO	3097 BRANDFARLIGT FAST ÄMNE, OXIDERANDE, N.O.S. (Ej tillåtet för transport, se 2.2.41.2.2)
		fasta okänslig-gjorda explo-sivämnen	giftiga FT	organiska
oorganiska	FT2			3179 BRANDFARLIGT FAST ÄMNE, GIFTIGT, OORGANISKT, N.O.S.
frätande FC	organiska		FC1	2925 BRANDFARLIGT FAST ÄMNE, FRÄTANDE, ORGANISKT, N.O.S.
	oorganiska		FC2	3180 BRANDFARLIGT FAST ÄMNE, FRÄTANDE, OORGANISKT, N.O.S.
utan sekundärfara	D		3319 NITROGLYCERIN, BLANDNING, OKÄNSLIGGJORD, FAST, N.O.S., med mer än 2 vikt-% men högst 10 vikt-% nitroglycerin 3344 PENTAERYTRITTETRANITRAT (PENTAERITRITOLTETRANITRAT, PETN), BLANDNING, OKÄNSLIGGJORD, FAST, N.O.S., med mer än 10 vikt-% men högst 20 vikt-% PETN. 3380 OKÄNSLIGGJORT EXPLOSIVÄMNE, FAST, N.O.S.	
giftiga	DT		Endast de ämnen som anges i tabell A i kapitel 3.2 är tillåtna för transport som ämnen i klass 4.1	

jälv- reaktiva ämnen SR	fordrar ej temperaturkontroll	SR1	SJÄLVREAKTIV VÄTSKA TYP A (ej tillåtet för transport, se 2.2.41.2.3) SJÄLVREAKTIVT FAST ÄMNE TYP A (ej tillåtet för transport, se 2.2.41.2.3) 3221 SJÄLVREAKTIV VÄTSKA TYP B 3222 SJÄLVREAKTIVT FAST ÄMNE TYP B 3223 SJÄLVREAKTIV VÄTSKA TYP C 3224 SJÄLVREAKTIVT FAST ÄMNE TYP C 3225 SJÄLVREAKTIV VÄTSKA TYP D 3226 SJÄLVREAKTIVT FAST ÄMNE TYP D 3227 SJÄLVREAKTIV VÄTSKA TYP E 3228 SJÄLVREAKTIVT FAST ÄMNE TYP E 3229 SJÄLVREAKTIV VÄTSKA TYP F 3230 SJÄLVREAKTIVT FAST ÄMNE TYP F SJÄLVREAKTIV VÄTSKA TYP G (omfattas inte av bestämmelserna för klass 4.1, se 2.2.41.1.11) SJÄLVREAKTIVT FAST ÄMNE TYP G (omfattas inte av bestämmelserna för klass 4.1, se 2.2.41.1.11)
	fordrar temperaturkontroll	SR2	3231 SJÄLVREAKTIV VÄTSKA TYP B, TEMPERATURKONTROLLERAD (ej tillåten för transport på järnväg, se 2.2.41.2.3) 3232 SJÄLVREAKTIVT FAST ÄMNE TYP B, TEMPERATURKONTROLLERAT (ej tillåten för transport på järnväg, se 2.2.41.2.3) 3233 SJÄLVREAKTIV VÄTSKA TYP C, TEMPERATURKONTROLLERAD (ej tillåten för transport på järnväg, se 2.2.41.2.3) 3234 SJÄLVREAKTIVT FAST ÄMNE TYP C, TEMPERATURKONTROLLERAT (ej tillåten för transport på järnväg, se 2.2.41.2.3) 3235 SJÄLVREAKTIV VÄTSKA TYP D, TEMPERATURKONTROLLERAD (ej tillåten för transport på järnväg, se 2.2.41.2.3) 3236 SJÄLVREAKTIVT FAST ÄMNE TYP D, TEMPERATURKONTROLLERAT (ej tillåten för transport på järnväg, se 2.2.41.2.3) 3237 SJÄLVREAKTIV VÄTSKA TYP E, TEMPERATURKONTROLLERAD (ej tillåten för transport på järnväg, se 2.2.41.2.3) 3238 SJÄLVREAKTIVT FAST ÄMNE TYP E, TEMPERATURKONTROLLERAT (ej tillåten för transport på järnväg, se 2.2.41.2.3) 3239 SJÄLVREAKTIV VÄTSKA TYP F TEMPERATURKONTROLLERAD (ej tillåten för transport på järnväg, se 2.2.41.2.3) 3240 SJÄLVREAKTIVT FAST ÄMNE TYP F, TEMPERATURKONTROLLERAT (ej tillåten för transport på järnväg, se 2.2.41.2.3)

^a Metaller och metallegeringar i pulverform eller annan brandfarlig form, som är självantändliga, är ämnen i klass 4.2.

^b Metaller och metallegeringar i pulverform eller annan brandfarlig form, som utvecklar brandfarliga gaser i kontakt med vatten, är ämnen i klass 4.3.

^c Metallhydrider som utvecklar brandfarliga gaser i kontakt med vatten, är ämnen i klass 4.3. Aluminiumborhydrid eller aluminiumborhydrid i apparater är ett ämne i klass 4.2, UN 2870.

2.2.41.4 Förteckning över för närvarande tillordnade självreaktiva ämnen i förpackningar

De i kolumnen "Förpackningsmetod" angivna koderna "OP1" till "OP8" hänvisar till förpackningsmetoderna i 4.1.4.1, förpackningsinstruktion P520 (se även 4.1.7.1). Självreaktiva ämnen som ska transporteras ska motsvara klassificeringen och de angivna kontroll- och nödtemperaturerna (härladda från SADT). För ämnen tillåtna i IBC-behållare, se 4.1.4.2, förpackningsinstruktion IBC520, och för ämnen som är tillåtna att transporteras i tankar enligt kapitel 4.2, se 4.2.5.2, UN-tankinstruktion T23.

Anm. Tillordningen i denna tabell avser det tekniskt rena ämnet (såvida inte en koncentration under 100 % finns angiven). För andra koncentrationer kan ämnet med beaktande av metoderna i testhandboken, del II, och i 2.2.41.1.17 komma att klassificeras annorlunda.

Självreaktivt ämne	Koncentration (%)	Förpackningsmetod	UN-nr (gruppbenämning)	Anmärkingar
ACETON-PYROGALLOL- (2-DIAZO-1-NAFTOL-5-SULFONAT), SAMPOLYMER	100	OP8	3228	
AZODIKARBONAMID, BEREDNING TYP B, TEMPERATURKONTROLLERAD	< 100		3232	ej tillåtet för transport
AZODIKARBONAMID, BEREDNING TYP C	< 100	OP6	3224	(3)
AZODIKARBONAMID, BEREDNING TYP C, TEMPERATURKONTROLLERAD	< 100		3234	ej tillåtet för transport
AZODIKARBONAMID, BEREDNING TYP D	< 100	OP7	3226	(5)
AZODIKARBONAMID, BEREDNING TYP D, TEMPERATURKONTROLLERAD	< 100		3236	ej tillåtet för transport
2,2'-AZODI(2,4-DIMETYL-4-METHOXIVALERONITRIL)	100		3236	ej tillåtet för transport
2,2'-AZODI(2,4-DIMETYLVALERONITRIL)	100		3236	ej tillåtet för transport
2,2'-AZODI(ETYL-2-METYLPROPIONAT)	100		3235	ej tillåtet för transport
1,1'-AZODI-(HEXAHYDROBENZONITRIL)	100	OP7	3226	
2,2'-AZODI(ISO-BUTYRONITRIL)	100		3234	ej tillåtet för transport
2,2'-AZODI(ISO-BUTYRONITRIL) SOM VATTENBASERAD PASTA	≤ 50	OP6	3224	
2,2'-AZODI(2-METYL BUTYRONITRIL)	100		3236	ej tillåtet för transport
BENSEN-1,3-DISULFONYLHYDRAZID, SOM PASTA	52	OP7	3226	
BENSENSULFONYLHYDRAZID	100	OP7	3226	
4-(BENSYL(ETYL)AMINO)-3-ETOXIBENSENDIAZONIUM-ZINKKLORID	100	OP7	3226	
4-(BENSYL(METYL)AMINO)-3-ETOXIBENSENDIAZONIUM-ZINKKLORID	100		3236	ej tillåtet för transport
2-DIAZO-1-NAFTOL-4-SULFONYLKLORID	100	OP5	3222	(2)
2-DIAZO-1-NAFTOL-5-SULFONYLKLORID	100	OP5	3222	(2)
2-DIAZO-1-NAFTOL-SULFONYRAESTER, BLANDNING, TYP D	<100	OP7	3226	(9)
2,5-DIBUTOXI-4-(4-MORFOLINYL)-BENSENDIAZONIUM-TETRAKLORZINKAT (2:1)	100	OP8	3228	
2,5-DIETOXI-4-MORFOLINO-	67 - 100		3236	ej tillåtet för

Självreaktivt ämne	Koncentration (%)	Förpackningsmetod	UN-nr (gruppbenämning)	Anmärkingar
BENSENDIAZONIUMZINKKLORID				transport
2,5-DIETOXI-4-MORFOLINO-BENSENDIAZONIUMZINKKLORID	66		3236	ej tillåtet för transport
2,5-DIETOXI-4-MORFOLINO-BENSENDIAZONIUMTETRAFLUOROBORAT	100		3236	ej tillåtet för transport
2,5-DIETOXI-4-(4-MORFOLINYL)-BENSENDIAZONIUMSULFAT	100	OP7	3226	
2,5-DIETOXI-4-(FENYLSULFONYL)BENSENDIAZONIUMZINKKLORID	67		3236	ej tillåtet för transport
DIETYLENGLYKOL-BIS- (ALLYLKARBONAT) + DIISOPROPYLPEROXIDIKARBONAT	≥ 88 ≤ 12		3237	ej tillåtet för transport
DIFENYLOXID-4,4'-DISULFONYLHYDRAZID	100	OP7	3226	
2,5-DIMETOXI-4-(4-METYLFENYLSULFONYL)-BENSENDIAZONIUMZINKKLORID	79		3236	ej tillåtet för transport
4-DIMETYLAMINO-BENSENDIAZONIUMTRIKLORZINKAT(-1)	100	OP8	3228	
4-DIMETYLAMINO-6-(2-DIMETYLAMINOETOXI)TOLUEN-2-DIAZONIUMZINKKLORID	100		3236	ej tillåtet för transport
N,N'-DINITROSO-N,N'-DIMETYLTEREFTALAMID, SOM PASTA	72	OP6	3224	
N,N'-DINITROSOPENTAMETYLENTETRAMIN	82	OP6	3224	(7)
4-DIPROPYLAMINOBENSENDIAZONIUMZINKKLORID	100	OP7	3226	
2-(N,N-ETOXIKARBONYLFENYLAMINO)-3-METOXI-4-(N-METYL-N-CYKLOHEXYLAMINO)-BENSENDIAZONIUMZINKKLORID	63 - 92		3236	ej tillåtet för transport
2-(N,N-ETOXIKARBONYLFENYLAMINO)-3-METOXI-4-(N-METYL-N-CYKLOHEXYLAMINO)-BENSENDIAZONIUMZINKKLORID	62		3236	ej tillåtet för transport
N-FORMYL-2-(NITROMETYLEN)-1,3-PERHYDROTIAZIN	100		3236	ej tillåtet för transport
2-(2-HYDROXIETOXI)-1-(PYRROLIDIN-1-YL)-BENSEN-4-DIAZONIUMZINKKLORID	100		3236	ej tillåtet för transport
3-(2-HYDROXIETOXI)-4-PYRROLIDIN-1-YL)-BENSEN-DIAZONIUMZINKKLORID	100		3236	ej tillåtet för transport
3-KLOR-4-DIETYLAMINOBENSENDIAZONIUMZINKKLORID	100	OP7	3226	
2-(N,N-METYLAMINOETYLKARBONYL)-4-(3,4-DIMETYLFENYLSULFONYL)-BENSENDIAZONIUM-VÄTESULFAT	96		3236	ej tillåtet för transport
4-METYLBENSENSULFONYLHYDRAZID	100	OP7	3226	
3-METYL-4-(PYRROLIDIN-1-YL)-BENSENDIAZONIUM-TETRAFLUOROBORAT	95		3234	ej tillåtet för transport

Självreaktivt ämne	Koncentration (%)	Förpackningsmetod	UN-nr (gruppbenämning)	Anmärkningar
NATRIUM-2-DIAZO-1-NAFTOL-4-SULFONAT	100	OP7	3226	
NATRIUM-2-DIAZO-1-NAFTOL-5-SULFONAT	100	OP7	3226	
4-NITROFENOL	100		3236	ej tillåtet för transport
SJÄLVREAKTIV VÄTSKA, PROV		OP2	3223	(8)
SJÄLVREAKTIV VÄTSKA, PROV, TEMPERATURKONTROLLERAD			3233	ej tillåtet för transport
SJÄLVREAKTIVT FAST ÄMNE, PROV		OP2	3224	(8)
SJÄLVREAKTIVT FAST ÄMNE, PROV, TEMPERATURKONTROLLERAT			3234	ej tillåtet för transport
TETRAMINOPALLADIUM-(II)-NITRAT	100		3234	ej tillåtet för transport

Anmärkningar:

- (1) (Tills vidare blank.)
- (2) Etikett "EXPLOSIV" krävs (förlaga nr 1, se 5.2.2.2.2).
- (3) Azodikarbonamidberedningar, som uppfyller kriterierna i testhandboken del II, stycke 20.4.2 c).
- (4) (Tills vidare blank.)
- (5) Azodikarbonamidberedningar, som uppfyller kriterierna i testhandboken del II, stycke 20.4.2 d).
- (6) (Tills vidare blank.)
- (7) Med ett kompatibelt spädmedel med en kokpunkt av minst 150°C.
- (8) Se 2.2.41.1.15.
- (9) Denna benämning avser blandningar av 2-DIAZO-1-NAFTOL-4-SVAVELSYRAESTER och 2-DIAZO-1-NAFTOL-5-SVAVELSYRAESTER, som uppfyller kriterierna i testhandboken del II, stycke 20.4.2 d).

2.2.42 KLASS 4.2. SJÄLVANTÄNDANDE ÄMNEN**2.2.42.1 Kriterier**

2.2.42.1.1 Klass 4.2 omfattar:

- *pyrofora ämnen*, dvs. ämnen inklusive blandningar och lösningar (fasta eller flytande), som även i små mängder antänds inom 5 minuter vid kontakt med luft. Dessa ämnen utgör de lättast självantändande ämnena i klass 4.2,
- *självupphettande ämnen* och föremål, dvs. ämnen och föremål inklusive blandningar och lösningar, som vid kontakt med luft är benägna till temperaturhöjning utan energitillförsel. Dessa ämnen kan fatta eld endast i stora kvantiteter (flera kg) och efter en längre tid (timmar eller dagar).

2.2.42.1.2 Ämnen och föremål i klass 4.2 indelas enligt följande:

- | | |
|-----|--|
| S | Självantändande ämnen, utan sekundärfara |
| S1 | Organiska vätskor |
| S2 | Organiska fasta ämnen |
| S3 | Oorganiska vätskor |
| S4 | Oorganiska fasta ämnen |
| S5 | Metallorganiska ämnen |
| SW | Självantändande ämnen, som i kontakt med vatten utvecklar brandfarliga gaser |
| SO | Självantändande oxiderande ämnen |
| ST | Självantändande giftiga ämnen |
| ST1 | Organiska giftiga vätskor |
| ST2 | Organiska giftiga fasta ämnen |
| ST3 | Oorganiska giftiga vätskor |
| ST4 | Oorganiska giftiga fasta ämnen |
| SC | Självantändande frätande ämnen |
| SC1 | Organiska frätande vätskor |
| SC2 | Organiska frätande fasta ämnen |
| SC3 | Oorganiska frätande vätskor |
| SC4 | Oorganiska frätande fasta ämnen |

Egenskaper

2.2.42.1.3 Självupphettning av ämnen, vilken leder till självantändning, förorsakas av en reaktion mellan ämnet och luftens syre och genom att den utvecklade värmen inte leds bort tillräckligt snabbt. Självantändning uppträder när mängden av den utvecklade värmen är större än den bortförda och självantändningstemperaturen uppnås.

Klassificering

2.2.42.1.4 Ämnen och föremål tillordnade klass 4.2 är angivna i kapitel 3.2, tabell A. Tillordning av ämnen och föremål, som inte är upptagna i kapitel 3.2, tabell A, till tillämpliga specifika N.O.S.-benämningar i 2.2.42.3 enligt bestämmelserna i kapitel 2.1 kan ske utgående från erfarenhet eller resultat av provningar enligt testhandboken, del III, avsnitt 33.3. Tillordning till allmänna N.O.S.-benämningar i klass 4.2 ska ske utgående från resultat av provningar enligt testhandboken, del III, avsnitt 33.3, varvid hänsyn ska tas även till erfarenheter om det leder till en striktare klassificering.

2.2.42.1.5 Då ämnen och föremål, som inte är namngivna, tillordnas någon av benämningarna i 2.2.42.3, utgående från resultat av provningar enligt testhandboken, del III, avsnitt 33.3, gäller följande kriterier:

- (a) självantändande (pyrofora) fasta ämnen ska tillordnas klass 4.2 när antändning sker vid fall från 1 m höjd eller inom 5 minuter därefter,
- (b) självantändande (pyrofora) vätskor ska tillordnas klass 4.2 när:
 - (i) de antänds inom 5 minuter, uthållna på ett inert underlag, eller

- (ii) i händelse av negativt resultat enligt (i), om de efter uthållning på ett torrt räfflat filterpapper (Whatman nr 3) antänder detta eller åstadkommer förkolning inom 5 minuter,
- (c) ämnen, hos vilka det i ett kubiskt prov med 10 cm sida vid en provningstemperatur av 140 °C inom 24 timmar sker en självantändning eller temperaturhöjning till över 200 °C, ska tillordnas klass 4.2. Kriteriet baseras på självantändningstemperaturen hos träkol som är 50 °C för ett kubiskt prov på 27 m³. Ämnen som för en volym av 27 m³ har en självantändningstemperatur över 50 °C, ska inte omfattas av klass 4.2.

Anm. 1: Ämnen som transporteras i förpackningar med volym högst 3 m³ omfattas inte av klass 4.2, förutsatt att det vid provning vid 120 °C av ett kubiskt prov med 10 cm sida inte sker någon självantändning eller temperaturhöjning till över 180 °C på 24 timmar.

Anm. 2: Ämnen som transporteras i förpackningar med volym högst 450 liter omfattas inte av klass 4.2, förutsatt att det vid provning vid 100 °C av ett kubiskt prov med 10 cm sida inte sker någon självantändning eller temperaturhöjning till över 160 °C på 24 timmar.

Anm. 3: Eftersom metallorganiska ämnen beroende på sina egenskaper kan klassificeras i klasserna 4.2 eller 4.3 med tillkommande sekundärfaror, ges i 2.3.5 ett särskilt flödesschema för klassificering av dessa ämnen.

2.2.42.1.6 Om ämnen i klass 4.2 på grund av tillsatser övergår till andra farokategorier än dem, som de i kapitel 3.2 tabell A upptagna ämnena tillhör, ska sådana blandningar tillordnas de benämningar de tillhör på grund av sin faktiska farlighet.

Anm. Beträffande klassificering av lösningar och blandningar (som beredningar och avfall), se även 2.1.3.

2.2.42.1.7 Med provningar enligt testhandboken, del III, avsnitt 33.3, och kriterierna i 2.2.42.1.5 kan det även konstateras om ett namngivet ämne har sådana egenskaper att det inte omfattas av bestämmelserna för denna klass.

Inplacering i förpackningsgrupper

2.2.42.1.8 Ämnen och föremål tillordnade olika benämningar i kapitel 3.2, tabell A, ska utgående från provningarna i testhandboken, del III, avsnitt 33.3, inplaceras i förpackningsgrupp I, II eller III enligt följande kriterier:

- Självantändande (pyrofora) ämnen ska inplaceras i förpackningsgrupp I
- Självupphettande ämnen och föremål, hos vilka det i ett kubiskt prov med 2,5 cm sida vid en provningstemperatur av 140 °C inom 24 timmar sker en självantändning eller temperaturhöjning till över 200 °C, ska inplaceras i förpackningsgrupp II. Ämnen med självantändningstemperatur över 50 °C för en volym av 450 liter ska inte inplaceras i förpackningsgrupp II.
- Måttligt självupphettande ämnen, hos vilka det i ett kubiskt prov med 2,5 cm sida inte inträffar det som beskrivs under (b) ovan under de betingelser som anges där, men där det i ett kubiskt prov med 10 cm sida vid en provningstemperatur av 140 °C inom 24 timmar sker en självantändning eller temperaturhöjning till över 200 °C, ska inplaceras i förpackningsgrupp III.

2.2.42.2 Ämnen ej tillåtna för transport

Följande ämnen är ej tillåtna för transport:

- UN 3255 tert-BUTYLHYPOKLORIT
- självupphettande oxiderande ämnen, som tillordnas UN 3127, såvida de inte uppfyller bestämmelserna för klass 1 (se även 2.1.3.7).

2.2.42.3 Förteckning över samlingsbenämningar

utan sekundärfara	organiska	flytande	S1	2845 PYROFOR VÄTSKA, ORGANISK, N.O.S. 3183 SJÄLVUPPHETTANDE VÄTSKA, ORGANISK, N.O.S.
		fasta	S2	1373 FIBRER, ANIMALISKA, VEGETABILISKA eller SYNTETISKA, N.O.S., Impregnerade med olja. eller 1373 VÄVNADER, ANIMALISKA, VEGETABILISKA eller SYNTETISKA, N.O.S., Impregnerad med olja. 2006 PLAST PÅ NITROCELLULOSABAS, SJÄLVUPPHETTANDE, N.O.S. 3313 SJÄLVUPPHETTANDE PIGMENT, ORGANISKA 2846 PYROFORT FAST ÄMNE, ORGANISKT, N.O.S. 3088 SJÄLVUPPHETTANDE FAST ÄMNE, ORGANISKT, N.O.S.
	oorganiska	flytande	S3	3194 PYROFOR VÄTSKA, OORGANISK, N.O.S. 3186 SJÄLVUPPHETTANDE VÄTSKA, ORGANISK, N.O.S.
		fasta	S4	1383 PYROFOR METALL, N.O.S. eller 1383 PYROFOR LEGERING, N.O.S. 1378 METALLKATALYSATOR, FUKTAD, med synligt med överskott av vätska 2881 METALLKATALYSATOR, TORR 3189 SJÄLVUPPHETTANDE METALLPULVER, N.O.S. ^a 3205 ALKOHOLATER AV ALKALISKA JORDARTSMETALLER, N.O.S. 3200 PYROFORT OORGANISKT FAST ÄMNE, N.O.S. 3190 SJÄLVUPPHETTANDE FAST ÄMNE, OORGANISKT, N.O.S.
	metallorganiska	S5	3391 PYROFORT METALLORGANISKT ÄMNE, FAST 3392 PYROFORT METALLORGANISKT ÄMNE, FLYTANDE 3400 SJÄLVUPPHETTANDE METALLORGANISKT ÄMNE, FAST	
vattenreaktiva	SW	3394 PYROFORT METALLORGANISKT ÄMNE, FLYTANDE, VATTENREAKTIVT 3393 PYROFORT METALLORGANISKT ÄMNE, FAST, VATTENREAKTIVT		
oxiderande	SO	3127 SJÄLVUPPHETTANDE FAST ÄMNE, OXIDERANDE, N.O.S. (ej tillåtet för transport, se 2.2.42.2)		
giftiga	organiska	flytande	ST1	3184 SJÄLVUPPHETTANDE VÄTSKA, GIFTIG, ORGANISK, N.O.S.
		fasta	ST2	3128 SJÄLVUPPHETTANDE FAST ÄMNE, GIFTIGT, ORGANISKT, N.O.S.
	oorganiska	flytande	ST3	3187 SJÄLVUPPHETTANDE VÄTSKA, GIFTIG, OORGANISK, N.O.S.
		fasta	ST4	3191 SJÄLVUPPHETTANDE FAST ÄMNE, GIFTIGT, OORGANISKT, N.O.S.

frätande SC	orga- niska	flytande SC1	3185 SJÄLVUPPHETTANDE VÄTSKA, FRÄTANDE, ORGANISK, N.O.S.
		fasta SC2	3126 SJÄLVUPPHETTANDE FAST ÄMNE, FRÄTANDE, ORGANISKT, N.O.S.
	oorga- niska	flytande SC3	3188 SJÄLVUPPHETTANDE VÄTSKA, FRÄTANDE, OORGANISK, N.O.S.
		fasta SC4	3206 ALKOHOLATER AV ALKALIMETALLER, SJÄLVUPPHETTANDE, FRÄTANDE, N.O.S. 3192 SJÄLVUPPHETTANDE FAST ÄMNE, FRÄTANDE, OORGANISKT, N.O.S.

^a Damm och pulver av metaller, som inte är giftigt eller självantändande, men som utvecklar brandfarliga gaser vid kontakt med vatten, är ämnen i klass 4.3.

2.2.43 KLASS 4.3. ÄMNEN SOM UTVECKLAR BRANDFARLIG GAS VID KONTAKT MED VATTEN**2.2.43.1 Kriterier**

2.2.43.1.1 Klass 4.3 omfattar ämnen som vid reaktion med vatten utvecklar brandfarliga gaser vilka kan bilda explosiva blandningar med luft, samt föremål som innehåller sådana ämnen.

2.2.43.1.2 Ämnen och föremål av klass 4.3 indelas enligt följande:

W Ämnen som i kontakt med vatten utvecklar brandfarliga gaser, utan sekundärfara, samt föremål som innehåller sådana ämnen

W1 Vätskor

W2 Fasta ämnen

W3 Föremål

WF1 Brandfarliga vätskor som i kontakt med vatten utvecklar brandfarliga gaser

WF2 Brandfarliga fasta ämnen som i kontakt med vatten utvecklar brandfarliga gaser

WS Självantändande fasta ämnen som i kontakt med vatten utvecklar brandfarliga gaser

WO Oxiderande fasta ämnen som i kontakt med vatten utvecklar brandfarliga gaser

WT Giftiga ämnen som i kontakt med vatten utvecklar brandfarliga gaser

WT1 Vätskor

WT2 Fasta ämnen

WC Frätande ämnen som i kontakt med vatten utvecklar brandfarliga gaser

WC1 Vätskor

WC2 Fasta ämnen

WFC Brandfarliga frätande ämnen som i kontakt med vatten utvecklar brandfarliga gaser

Egenskaper

2.2.43.1.3 Vissa ämnen utvecklar i kontakt med vatten brandfarliga gaser, som kan bilda explosiva blandningar med luft. Sådana blandningar antänds lätt av alla vanliga tändkällor, till exempel öppen eld, gnistor från verktyg eller oskyddade glödlampor. De tryckvågor och lågor som då uppstår kan utsätta människor och miljö för fara. Provningsmetoden som refereras till i 2.2.43.1.4 tillämpas för att konstatera om ett ämnes reaktion med vatten leder till utveckling av en riskabel mängd av eventuellt brandfarliga gaser. Denna provningsmetod får inte tillämpas för pyrofora ämnen.

Klassificering

2.2.43.1.4 Ämnen och föremål tillordnade klass 4.3 är angivna i kapitel 3.2 tabell A. Tillordning av ämnen och föremål, som inte är upptagna i kapitel 3.2, tabell A, till tillämpliga benämningar i 2.2.43.3 enligt bestämmelserna i kapitel 2.1 sker utgående från resultat av provningar enligt testhandboken, del III, avsnitt 33.4, varvid hänsyn ska tas även till erfarenheter om det leder till en striktare klassificering.

- 2.2.43.1.5 Då ämnen och föremål, som inte är upptagna, tillordnas någon av benämningarna i 2.2.43.3, utgående från resultat av provningar enligt testhandboken, del III, avsnitt 33.4, gäller följande kriterier:
Ett ämne ska tillordnas klass 4.3, om
- den utvecklade gasen självantänder under någon fas av provningen, eller
 - mängden utvecklad brandfarlig gas per timme överstiger 1 liter per kg av ämnet.
- Ann.* Eftersom metallorganiska ämnen beroende på sina egenskaper kan klassificeras i klasserna 4.2 eller 4.3 med tillkommande sekundärfaror, ges i 2.3.5 ett särskilt flödesschema för klassificering av dessa ämnen.
- 2.2.43.1.6 Om ämnen i klass 4.3 på grund av tillsatser övergår till andra farokategorier än dem, som de i kapitel 3.2 tabell A upptagna ämnena tillhör, ska sådana blandningar tillordnas de benämningar de tillhör på grund av sin faktiska farlighet.
Ann. Beträffande klassificering av lösningar och blandningar (som beredningar och avfall), se även 2.1.3.
- 2.2.43.1.7 Med provningar enligt testhandboken, del III, avsnitt 33.4, och kriterierna i 2.2.43.1.5 kan det även konstateras om ett nämnt ämne har sådana egenskaper att det inte omfattas av bestämmelserna för denna klass.
Inplacering i förpackningsgrupper
- 2.2.43.1.8 Ämnen och föremål tillordnade olika benämningar i kapitel 3.2, tabell A, ska utgående från provningarna i testhandboken, del III, avsnitt 33.4, inplaceras i förpackningsgrupp I, II eller III enligt följande kriterier:
- i förpackningsgrupp I inplaceras alla ämnen som vid rumstemperatur reagerar häftigt med vatten, varvid den utvecklade gasen i regel kan självantända, eller som vid rumstemperatur reagerar lätt med vatten, varvid mängden utvecklad brandfarlig gas är minst 10 liter per kg ämne per minut,
 - i förpackningsgrupp II inplaceras alla ämnen som vid rumstemperatur reagerar lätt med vatten, varvid maximala mängden utvecklad brandfarlig gas är minst 20 liter per kg ämne per timme, och som inte uppfyller inplaceringskriterierna för förpackningsgrupp I,
 - i förpackningsgrupp III inplaceras alla ämnen som vid rumstemperatur reagerar långsamt med vatten, varvid maximala mängden utvecklad brandfarlig gas är minst 1 liter per kg ämne per timme, och som inte uppfyller inplaceringskriterierna för förpackningsgrupp I eller II.
- 2.2.43.2** *Ämnen ej tillåtna för transport*
Vattenreaktiva oxiderande ämnen, tillordnade UN 3133 är inte tillåtna för transport, såvida de inte uppfyller bestämmelserna för klass 1 (se även 2.1.3.7).

2.2.43.3 Förteckning över samlingsbenämningar

utan sekun- där- fara	flytande	W1	1389 ALKALIMETALLAMALGAM, FLYTANDE 1391 ALKALIMETALLDISPERSION med flampunkt över 60 °C eller 1391 DISPERSION AV ALKALISKA JORDARTSMETALLER med flampunkt över 60 °C 1392 AMALGAM AV ALKALISKA JORDARTSMETALLER, FLYTANDE 1420 KALIUMMETALLEGERINGAR, FLYTANDE 1421 ALKALIMETALLEGERING, FLYTANDE, N.O.S. 1422 KALIUMNATRIUMLEGERINGAR, FLYTANDE 3148 VATTENREAKTIV VÄTSKA, N.O.S. 3398 VATTENREAKTIVT METALLOORGANISKT ÄMNE, FLYTANDE
	fasta	W2 ^a	1390 ALKALIMETALLAMIDER 1393 LEGERING AV ALKALISKA JORDARTSMETALLER, N.O.S. 1409 METALLHYDRIDER, VATTENREAKTIVA, N.O.S. 2813 VATTENREAKTIVT FAST ÄMNE, N.O.S. 3170 BIPRODUKTER FRÅN ALUMINIUMSMÄLTNING eller 3170 BIPRODUKTER FRÅN ALUMINIUMÅTERSÄLTNING 3208 METALLISKT ÄMNE, VATTENREAKTIVT, N.O.S. 3401 ALKALIMETALLAMALGAM, FAST 3402 JORDALKALIMETALLAMALGAM, FAST 3403 KALIUMMETALLEGERINGAR, FASTA 3404 KALIUMNATRIUMLEGERINGAR, FASTA 3395 VATTENREAKTIVT METALLOORGANISKT ÄMNE, FAST
W	föremål	W3	3292 BATTERIER SOM INNEHÅLLER NATRIUM eller 3292 CELLER SOM INNEHÅLLER NATRIUM
flytande, brandfarliga		WF1	1391 ALKALIMETALLDISPERSION med flampunkt högst 60 °C eller 1391 DISPERSION AV ALKALISKA JORDARTSMETALLER med flampunkt högst 60 °C 3399 VATTENREAKTIVT METALLOORGANISKT ÄMNE, FLYTANDE, BRANDFARLIGT
	fasta, brandfarliga	WF2	3132 VATTENREAKTIVT FAST ÄMNE, BRANDFARLIGT, N.O.S. 3396 VATTENREAKTIVT METALLOORGANISKT ÄMNE, FAST, BRANDFARLIGT
fasta, självupphettande		WS ^b	3209 METALLISKT ÄMNE, VATTENREAKTIVT, SJÄLVUPPHETTANDE, N.O.S. 3135 VATTENREAKTIVT FAST ÄMNE, SJÄLVUPPHETTANDE, N.O.S. 3397 VATTENREAKTIVT METALLOORGANISKT ÄMNE, FAST, SJÄLVUPPHETTANDE
fasta, oxiderande		WO	3133 VATTENREAKTIVT FAST ÄMNE, OXIDERANDE, N.O.S. (ej tillåtet för transport, se 2.2.43.2)

giftiga WT	flytande	WT1	3130 VATTENREAKTIV VÄTSKA, GIFTIG, N.O.S.
	fasta	WT2	3134 VATTENREAKTIVT FAST ÄMNE, GIFTIGT, N.O.S.
frätande WC	flytande	WC1	3129 VATTENREAKTIV VÄTSKA, FRÄTANDE, N.O.S.
	fasta	WC2	3131 VATTENREAKTIVT FAST ÄMNE, FRÄTANDE, N.O.S.
brandfarliga, frätande		WFC^c	2988 KLORSILANER, VATTENREAKTIVA, BRANDFARLIGA, FRÄTANDE, N.O.S. (ingen annan samlingsbenämning med denna klassificeringskod är tillgänglig, vid behov sker tillordning till en samlingsbenämning med en klassificeringskod, som bestäms enligt tabellen för dominant fara i 2.1.3.10)

^a Metaller och metallegeringar, som inte utvecklar brandfarliga gaser i kontakt med vatten, inte är pyrofora eller självupphettande, men dock lättantändliga, är ämnen i klass 4.1. Jordalkalimetaller och jordalkalimetallegeringar i pyrofor form är ämnen i klass 4.2. Damm och pulver av metaller i pyrofort tillstånd är ämnen i klass 4.2. Metaller och metallegeringar i pyrofort tillstånd är ämnen i klass 4.2. Föreningar av fosfor med tungmetaller som järn, koppar, etc. omfattas inte av dessa bestämmelser.

^b Metaller och metallegeringar i pyrofort tillstånd är ämnen i klass 4.2.

^c Klorsilaner med flampunkt under 23°C, som inte utvecklar brandfarliga gaser i kontakt med vatten, är ämnen i klass 3. Klorsilaner med flampunkt 23°C eller däröver, som inte utvecklar brandfarliga gaser i kontakt med vatten, är ämnen i klass 8.

2.2.51 KLASS 5.1. OXIDERANDE ÄMNEN**2.2.51.1 Kriterier**

2.2.51.1.1 Klass 5.1 omfattar ämnen, som inte nödvändigtvis är brännbara men som vid avgivande av syre kan orsaka brand eller underhålla brand hos andra ämnen, samt föremål som innehåller sådana ämnen.

2.2.51.1.2 Ämnen i klass 5.1 och föremål som innehåller sådana ämnen indelas enligt följande:

O Oxiderande ämnen utan sekundärfara, eller föremål som innehåller sådana ämnen

O1 Vätskor

O2 Fasta ämnen

O3 Föremål

OF Oxiderande fasta ämnen, brandfarliga

OS Oxiderande fasta ämnen, självupphettande

OW Oxiderande fasta ämnen, som i kontakt med vatten utvecklar brandfarliga gaser

OT Oxiderande giftiga ämnen

OT1 Vätskor

OT2 Fasta ämnen

OC Oxiderande frätande ämnen

OC1 Vätskor

OC2 Fasta ämnen

OTC Oxiderande giftiga frätande ämnen

2.2.51.1.3 Ämnen och föremål tillordnade klass 5.1 är angivna i kapitel 3.2, tabell A. Tillordning av ämnen och föremål, som inte är upptagna i kapitel 3.2, tabell A, till tillämpliga benämningar i 2.2.51.3 enligt bestämmelserna i kapitel 2.1 kan ske utgående från resultat av provningar, metoder och kriterier i 2.2.51.1.6 – 2.2.51.1.9 och testhandboken, del III, avsnitt 34.4. Om provningsresultaten skiljer sig från känd erfarenhet, ska bedömning grundad på sådan erfarenhet ha företräde framför provningsresultaten.

2.2.51.1.4 Om ämnen i klass 5.1 på grund av tillsatser övergår till andra farokategorier än dem, som de i kapitel 3.2 tabell A upptagna ämnena tillhör, ska sådana blandningar tillordnas de benämningar de tillhör på grund av sin faktiska farlighet.

Ann. Beträffande klassificering av lösningar och blandningar (som beredningar och avfall), se även 2.1.3.

2.2.51.1.5 Med provningar enligt testhandboken, del III, avsnitt 34.4, och kriterierna i 2.2.51.1.6 – 2.2.51.1.9 kan det även konstateras om ett nämnt ämne har sådana egenskaper att det inte omfattas av bestämmelserna för denna klass.

Oxiderande fasta ämnen*Klassificering*

2.2.51.1.6 Då oxiderande fasta ämnen, som inte är upptagna, tillordnas någon av benämningarna i 2.2.51.3, utgående från resultat av provningar enligt testhandboken, del III, avsnitt 34.4.1, gäller följande kriterier:

Ett fast ämne ska tillordnas klass 5.1, när det i en blandning med cellulosa i viktförhållandet 4:1 eller 1:1 antänds eller brinner eller uppvisar en lika lång eller kortare genomsnittlig brinntid som en blandning av kaliumbromat och cellulosa med viktförhållandet 3:7.

Inplacering i förpackningsgrupper

2.2.51.1.7 Oxiderande fasta ämnen tillordnade olika benämningar i kapitel 3.2 tabell A, ska utgående från provningarna i testhandboken, del III, delavsnitt 34.4.1, inplaceras i förpackningsgrupp I, II eller III enligt följande kriterier:

- (a) förpackningsgrupp I: ämnen som i en blandning med cellulosa i viktförhållandet 4:1 eller 1:1 uppvisar en kortare genomsnittlig brinntid än den genomsnittliga brinntiden hos en blandning av kaliumbromat och cellulosa med viktförhållandet 3:2,
- (b) förpackningsgrupp II: ämnen som i en blandning med cellulosa i viktförhållandet 4:1 eller 1:1 uppvisar en lika lång eller kortare genomsnittlig brinntid än den genomsnittliga brinntiden hos en blandning av kaliumbromat och cellulosa med viktförhållandet 2:3 och inte uppfyller kriterierna för förpackningsgrupp I,
- (c) förpackningsgrupp III: ämnen som i en blandning med cellulosa i viktförhållandet 4:1 eller 1:1 uppvisar en lika lång eller kortare genomsnittlig brinntid än den genomsnittliga brinntiden hos en blandning av kaliumbromat och cellulosa med viktförhållandet 3:7 och inte uppfyller kriterierna för förpackningsgrupp I och II.

Oxiderande vätskor*Klassificering*

2.2.51.1.8 Då oxiderande fasta ämnen, som inte är upptagna, tillordnas någon av benämningarna i 2.2.51.3, utgående från resultat av provningar enligt testhandboken, del III, avsnitt 34.4.2, gäller följande kriterier:

En vätska ska tillordnas klass 5.1, när den i en blandning med cellulosa i viktförhållandet 1:1 uppvisar ett tryck av minst 2070 kPa och en kortare eller lika lång tryckstegringstid som en blandning av 65-procentig salpetersyra i vattenlösning och cellulosa med viktförhållandet 1:1.

Inplacering i förpackningsgrupper

2.2.51.1.9 Oxiderande vätskor tillordnade olika benämningar i kapitel 3.2 tabell A, ska utgående från provningarna i testhandboken, del III, delavsnitt 34.4.2, inplaceras i förpackningsgrupp I, II eller III enligt följande kriterier:

- (a) förpackningsgrupp I: ämnen som i en blandning med cellulosa i viktförhållandet 1:1 självantänder eller uppvisar en kortare genomsnittlig tryckstegringstid än en blandning av 50-procentig perklorosyra och cellulosa med viktförhållandet 1:1,
- (b) förpackningsgrupp II: ämnen som i en blandning med cellulosa i viktförhållandet 1:1 uppvisar en lika lång eller kortare genomsnittlig tryckstegringstid än en blandning av natriumklorat i 40-procentig vattenlösning och cellulosa med viktförhållandet 1:1 och inte uppfyller kriterierna för förpackningsgrupp I,
- (c) förpackningsgrupp III: ämnen som i en blandning med cellulosa i viktförhållandet 1:1 uppvisar en lika lång eller kortare genomsnittlig tryckstegringstid än en blandning av 65-procentig salpetersyra i vattenlösning och cellulosa med viktförhållandet 1:1 och inte uppfyller kriterierna för förpackningsgrupp I och II.

2.2.51.2 Ämnen ej tillåtna för transport

2.2.51.2.1 Kemiskt instabila ämnen i klass 5.1 får transporteras endast om nödvändiga åtgärder har vidtagits för att förhindra att de sönderfaller eller polymeriserar på ett sätt som medför fara under transport. Därför ska även särskilt kontrolleras att kärl och tankar inte innehåller ämnen som befrämjar sådana reaktioner.

2.2.51.2.2 Följande ämnen och blandningar är inte tillåtna för transport:

- oxiderande fasta ämnen, självupphettande, som tillordnas UN 3100, oxiderande fasta ämnen, vattenreaktiva, som tillordnas UN 3121 samt oxiderande fasta ämnen, brandfarliga, som tillordnas UN 3137, såvida de inte uppfyller bestämmelserna för klass 1 (se även 2.1.3.7),
- ej stabiliserad väteperoxid eller ej stabiliserade vattenlösningar av väteperoxid med mer än 60 % väteperoxid,
- tetranitrometan som innehåller brännbara föroreningar,
- lösningar av perklorosyra med över 72 viktprocent syra eller blandningar av perklorosyra med annan vätska än vatten,
- lösning av klorosyra med över 10 % klorosyra eller blandningar av klorosyra med annan vätska än vatten,
- andra halogenerade fluorföreningar än UN 1745 BROMPENTAFLUORID, UN 1746 BROMTRIFLUORID och UN 2495 JODPENTAFLUORID i klass 5.1 eller UN 1749 KLORTRIFLUORID och UN 2548 KLORPENTAFLUORID i klass 2,
- ammoniumklorat och dess vattenlösningar samt blandningar av ett klorat med ett ammoniumsalt,
- ammoniumklorit och dess vattenlösningar samt blandningar av en klorit med ett ammoniumsalt,
- hypokloritblandningar med ett ammoniumsalt,
- ammoniumbromat och dess vattenlösningar samt blandningar av ett bromat med ett ammoniumsalt,
- ammoniumpermanganat och dess vattenlösningar samt blandningar av ett permanganat med ett ammoniumsalt,
- ammoniumnitrat med mer än 0,2 % brännbara ämnen (inklusive alla organiska ämnen som kolekvivalent), utom när det utgör beståndsdel i ett ämne eller föremål i klass 1,
- gödselmedel med halter av ammoniumnitrat (vid bestämning av ammoniumnitrathalten ska den mängd nitratjoner för vilken det finns en ekvivalent mängd ammoniumjoner i blandningen, räknas som ammoniumnitrat) eller brännbara ämnen som överstiger de i särbestämmelse 307 angivna värdena, utom under villkoren för klass 1,
- ammoniumnitrit och dess vattenlösningar samt blandningar av en oorganisk nitrit med ett ammoniumsalt,
- blandningar av kaliumnitrat eller natriumnitrit med ett ammoniumsalt.

2.2.51.3 Förteckning över samlingsbenämningar

	flytande	O1	3210	KLORATER, OORGANISKA, VATTENLÖSNING, N.O.S.
			3211	PERKLORATER, OORGANISKA, VATTENLÖSNING, N.O.S.
	flytande	O1	3213	BROMATER, OORGANISKA, VATTENLÖSNING, N.O.S.
			3214	PERMANGANATER, OORGANISKA, VATTENLÖSNING, N.O.S.
	flytande	O1	3216	PERSULFATER, OORGANISKA, VATTENLÖSNING, N.O.S.
			3218	NITRATER, OORGANISKA, VATTENLÖSNING, N.O.S.
	flytande	O1	3219	NITRITER, OORGANISKA, VATTENLÖSNING, N.O.S.
			3139	OXIDERANDE VÄTSKA, N.O.S.
utan sekundärfara	fasta	O2	1450	BROMATER, OORGANISKA, N.O.S.
			1461	KLORATER, OORGANISKA, N.O.S.
O	fasta	O2	1462	KLORITER, OORGANISKA, N.O.S.
			1477	NITRATER, OORGANISKA, N.O.S.
	fasta	O2	1481	PERKLORATER, OORGANISKA, N.O.S.
			1482	PERMANGANATER, OORGANISKA, N.O.S.
	fasta	O2	1483	PEROXIDER, OORGANISKA, N.O.S.
			2627	NITRITER, OORGANISKA, N.O.S.
	fasta	O2	3212	HYPOKLORITER, OORGANISKA, N.O.S.
			3215	PERSULFATER, OORGANISKA, N.O.S.
	fasta	O2	1479	OXIDERANDE FAST ÄMNE, N.O.S.
	föremål	O3	3356	SYREGENERATOR, KEMISK
fasta, brandfarliga		OF	3137	OXIDERANDE FAST ÄMNE, BRANDFARLIGT, N.O.S. (ej tillåtet för transport, se 2.2.51.2)
fasta, självupphettande		OS	3100	OXIDERANDE FAST ÄMNE, SJÄLVUPPHETTANDE, N.O.S. (ej tillåtet för transport, se 2.2.51.2)
fasta, vattenreaktiva		OW	3121	OXIDERANDE FAST ÄMNE, VATTENREAKTIVT, N.O.S. (ej tillåtet för transport, se 2.2.51.2)
giftiga	flytande	OT1	3099	OXIDERANDE VÄTSKA, GIFTIG, N.O.S.
	fasta	OT2	3087	OXIDERANDE FAST ÄMNE, GIFTIGT, N.O.S.
OT				
frätande	flytande	OC1	3098	OXIDERANDE VÄTSKA, FRÄTANDE, N.O.S.
	fasta	OC2	3085	OXIDERANDE FAST ÄMNE, FRÄTANDE, N.O.S.
OC				
giftiga, frätande		OTC		(Ingen samlingsbenämning med denna klassificeringskod är tillgänglig, vid behov sker tillordning till en samlingsbenämning med en klassificeringskod, som bestäms enligt tabellen för dominant fara i 2.1.3.10)

2.2.52 KLASS 5.2. ORGANISKA PEROXIDER**2.2.52.1 Kriterier**

2.2.52.1.1 Klass 5.2 omfattar organiska peroxider och beredningar med organiska peroxider.

2.2.52.1.2 Ämnen i klass 5.2 indelas enligt följande:

P1 Organiska peroxider, fordrar ej temperaturkontroll

P2 Organiska peroxider, fordrar temperaturkontroll

Definition

2.2.52.1.3 *Organiska peroxider* är organiska ämnen som innehåller den tvåvärda -O-O-strukturen och som kan anses som derivat av väteperoxid, där den ena eller båda väteatomerna har ersatts av organiska radikaler.

Egenskaper

2.2.52.1.4 Organiska peroxider kan sönderfalla exotermt vid normal eller förhöjd temperatur. Sönderfallet kan utlösas av värme, kontakt med föroreningar (t ex syror, tungmetallföreningar, aminer), friktion eller stöt. Sönderfallshastigheten ökar med temperaturen och är beroende av den organiska peroxidens sammansättning. Vid sönderfallet kan hälsofarliga eller brandfarliga gaser eller ångor utvecklas. För vissa organiska peroxider ska temperaturen kontrolleras under transport. Vissa organiska peroxider kan sönderfalla explosionsartat, särskilt om de är inneslutna. Denna egenskap kan modifieras genom tillsats av spädmedel eller genom användning av lämpliga förpackningar. Många organiska peroxider brinner häftigt. Det ska undvikas att organiska peroxider kommer i kontakt med ögonen. Redan efter mycket kortvarig kontakt orsakar vissa organiska peroxider allvarliga skador på hornhinna och hud.

Anm. Provningsmetoder för att avgöra brandfarlighet hos organiska peroxider finns i testhandboken, del III, avsnitt 32.4. Eftersom organiska peroxider kan reagera häftigt när de upphettas rekommenderas att vid bestämning av deras flampunkt använda små provmängder enligt beskrivning i ISO 3679:1983.

Klassificering

2.2.52.1.5 Alla organiska peroxider ska betraktas som tillhörande klass 5.2, såvida inte beredningen med den organiska peroxiden

(a) innehåller högst 1,0 % aktivt syre vid högst 1,0 % väteperoxidhalt,

(b) innehåller högst 0,5 % aktivt syre vid en väteperoxidhalt över 1,0 %, dock högst 7,0 %.

Anm. Halten aktivt syre (%) i en organisk peroxidberedning ges av formeln:

$$16 \times \sum (n_i \times c_i / m_i),$$

där: n_i = antal peroxigrupper per molekyl av organisk peroxid "i",

c_i = koncentration (viktprocent) av organisk peroxid "i",

m_i = molekylvikt av organisk peroxid "i".

2.2.52.1.6 Organiska peroxider indelas i sju typer beroende på deras farlighetsgrad. De går från typ A, som inte är tillåten för transport i den förpackning i vilken den är provad, till typ G, som inte omfattas av bestämmelserna i klass 5.2. Klassificeringen av typ B till F är direkt relaterad till högsta tillåtna mängd i en förpackning. Principerna för klassificering av ämnen som inte är nämnda i 2.2.52.4, finns angivna i testhandboken, del II.

2.2.52.1.7 Organiska peroxider som för närvarande har klassificerats och som för närvarande är tillåtna att transporteras i förpackningar är angivna i 2.2.52.4, de som för närvarande är tillåtna att transporteras i IBC-behållare är angivna i 4.1.4.2, förpackningsinstruktion IBC520, och de som för närvarande är tillåtna att transporteras i tankar enligt kapitel 4.2 och 4.3 är angivna i 4.2.5.2, UN-tankinstruktion T23. Varje angivet tillåtet ämne är

tillordnad en generisk benämning i kapitel 3.2, tabell A (UN 3101 till 3120), och tillämpliga sekundärfaror och anmärkningar med relevant transportinformation är angivna.

Gruppbenämningarna anger:

- typ (B till och med F) av organisk peroxid, se 2.2.52.1.6,
- aggregationstillstånd (flytande/fast)

Blandningar av dessa beredningar får likställas med den typ av organisk peroxid som den farligaste komponenten motsvarar och transporteras enligt de villkor som gäller för denna typ. Om emellertid två stabila beståndsdelar kan bilda en termiskt mindre stabil blandning, ska den självaccelererande sönderfallstemperaturen (SADT) fastställas*.

- 2.2.52.1.8 Klassificering av organiska peroxider och beredningar eller blandningar av organiska peroxider, som inte är angivna i 2.2.52.4, 4.1.4.2, förpackningsinstruktion IBC520 eller 4.2.5.2, UN-tankinstruktion T23, samt deras tillordning till en samlingsbenämning, ska utföras av säkerhetsteknikcentralen eller behörig myndighet i något annat RID/ADR-land. Godkännandeintyget ska innehålla klassificering och tillämpliga transportvillkor.

Ann. I de internationella RID-bestämmelserna klassificering utföras och tillstånd beviljas av behörig myndighet i avsändarlandet. Om avsändarlandet inte är medlem av COTIF-fördraget ska behörig myndighet i den första medlemsstat i COTIF som berörs av sändningen godkänna klassificeringen och transportvillkoren.

- 2.2.52.1.9 Prover av organiska peroxider eller beredningar av sådana, som inte är nämnda i 2.2.52.4, för vilka fullständiga provningsdata inte är tillgängliga och som ska transporteras för vidare provning och utvärdering, ska tillordnas en passande benämning för organiska peroxider av typ C, under följande förutsättning:

- av tillgänglig information framgår att provet inte är farligare än en organisk peroxid typ B,
- provet är förpackat enligt förpackningsmetod OP2 och dess vikt per transportenhet uppgår till högst 10 kg,
- tillgängliga data visar att kontrolltemperaturen, där sådan finns, är tillräckligt låg för att förhindra farligt sönderfall och tillräckligt hög för att förhindra farlig fas-separation.

Prov som fordrar temperaturkontroll får ej transporteras på järnväg.

Åtgärd för att okänsliggöra organiska peroxider

- 2.2.52.1.10 För att åstadkomma en säker transport av organiska peroxider, okänsliggörs de ofta med organiska vätskor eller fasta ämnen, oorganiska fasta ämnen eller vatten. Där en procentsats av ett ämne föreskrivs, avses viktprocent, avrundat till närmaste heltal. I princip ska den organiska peroxiden okänsliggöras så att den inte koncentreras i farlig utsträckning om spill skulle uppstå.

- 2.2.52.1.11 Om inget annat föreskrivs för någon enskild organisk peroxidberedning, ska följande definitioner gälla för spädmedel som används för att okänsliggöra:

- spädmedel typ A är organiska vätskor med kokpunkt lägst 150 °C, som är kompatibla med den organiska peroxiden. Spädmedel typ A får användas för att okänsliggöra alla organiska peroxider;
- spädmedel typ B är organiska vätskor med kokpunkt under 150 °C, dock lägst 60 °C, och flampunkt lägst 5 °C, som är kompatibla med den organiska peroxiden.

Spädmedel typ B får användas för flegmatisering av organiska peroxider förutsatt att vätskans kokpunkt är minst 60 °C högre än den självaccelererande sönderfallstemperaturen (SADT) i ett kולי på 50 kg.

* Self-Accelerating Decomposition Temperature (SADT).

- 2.2.52.1.12 Andra spädmedel än typ A eller B får tillsättas till i 2.2.52.4 angivna organiska peroxidberedningar, förutsatt att de är kompatibla med dessa. Ersättning helt eller delvis av spädmedel av typ A eller typ B med annat spädmedel med annorlunda egenskaper kräver dock ny utvärdering av beredningen enligt det normala klassificeringsförfarandet för klass 5.2.
- 2.2.52.1.13 Vatten får endast tillsättas för att okänsliggöra sådana organiska peroxider, vilka i 2.2.52.4 eller i tillstånd från säkerhetsteknikcentralen eller behörig myndighet avsedd i RID-bestämmelser enligt 2.2.52.1.8 betecknas "med vatten" eller som "stabil dispersion i vatten". Prover och beredningar av organiska peroxider som inte är angivna i 2.2.52.4 får likaså okänsliggöras med vatten förutsatt att villkoren i 2.2.52.1.9 är uppfyllda
- 2.2.52.1.14 Organiska och oorganiska fasta ämnen får användas för att okänsliggöra organiska peroxider förutsatt att de är kompatibla med dessa. Vätskor och fasta ämnen räknas som kompatibla om de inte menligt påverkar vare sig termisk stabilitet eller farlighetstyp hos den organiska peroxidberedningen.

Bestämmelser för temperaturkontroll

2.2.52.1.15 -

2.2.52.1.18 (Tills vidare blank.)

2.2.52.2 Ämnen ej tillåtna för transport

- Organiska peroxider typ A är ej tillåtna för transport enligt villkoren för klass 5.2 (se testhandboken, del II, stycke 20.4.3 (a)).

Följande organiska peroxider som fordrar temperaturkontroll får ej transporteras på järnväg:

- Organiska peroxider typ B och C med en självaccelererande sönderfallstemperatur (SADT) på högst 50°C:
 - UN 3111 ORGANISK PEROXID TYP B, VÄTSKA, TEMPERATURKONTROLLERAD,
 - UN 3112 ORGANISK PEROXID TYP B, FAST, TEMPERATURKONTROLLERAD,
 - UN 3113 ORGANISK PEROXID TYP C, VÄTSKA, TEMPERATURKONTROLLERAD,
 - UN 3114 ORGANISK PEROXID TYP C, FAST, TEMPERATURKONTROLLERAD,
- Organiska peroxider av typ D, som vid uppvärmning under inneslutning visar häftig eller måttlig reaktion, med SADT högst 50 °C, eller som vid uppvärmning under inneslutning visar svag eller ingen reaktion, med SADT högst 45 °C:
 - UN 3115 ORGANISK PEROXID TYP D, VÄTSKA, TEMPERATURKONTROLLERAD,
 - UN 3116 ORGANISK PEROXID TYP D, FAST, TEMPERATURKONTROLLERAD,
- Organiska peroxider av typ E och F med SADT högst 45 °C:
 - UN 3117 ORGANISK PEROXID TYP E, VÄTSKA, TEMPERATURKONTROLLERAD,
 - UN 3118 ORGANISK PEROXID TYP E, FAST, TEMPERATURKONTROLLERAD,
 - UN 3119 ORGANISK PEROXID TYP F, VÄTSKA, TEMPERATURKONTROLLERAD,
 - UN 3120 ORGANISK PEROXID TYP F, FAST, TEMPERATURKONTROLLERAD.

2.2.52.3 Förteckning över samlingsbenämningar

fordrar ej temperaturkontroll	P1	ORGANISK PEROXID TYP A, FLYTANDE (ej tillåten för transport, se 2.2.52.2)
		ORGANISK PEROXID TYP A, FAST (ej tillåten för transport, se 2.2.52.2)
		3101 ORGANISK PEROXID TYP B, FLYTANDE
		3102 ORGANISK PEROXID TYP B, FAST
		3103 ORGANISK PEROXID TYP C, FLYTANDE
		3104 ORGANISK PEROXID TYP C, FAST
		3105 ORGANISK PEROXID TYP D, FLYTANDE
		3106 ORGANISK PEROXID TYP D, FAST
		3107 ORGANISK PEROXID TYP E, FLYTANDE
		3108 ORGANISK PEROXID TYP E, FAST
fordrar temperaturkontroll	P2	3109 ORGANISK PEROXID TYP F, FLYTANDE
		3110 ORGANISK PEROXID TYP F, FAST
		ORGANISK PEROXID TYP G, FLYTANDE (omfattas inte av bestämmelserna för klass 5.2, se 2.2.52.1.6)
		ORGANISK PEROXID TYP G, FAST (omfattas inte av bestämmelserna för klass 5.2, se 2.2.52.1.6)
		3111 ORGANISK PEROXID TYP B, FLYTANDE, TEMPERATURKONTROLLERAD (ej tillåten för transport på järnväg, se 2.2.52.2)
		3112 ORGANISK PEROXID TYP B, FAST, TEMPERATURKONTROLLERAD (ej tillåten för transport på järnväg, se 2.2.52.2)
		3113 ORGANISK PEROXID TYP C, FLYTANDE, TEMPERATURKONTROLLERAD (ej tillåten för transport på järnväg, se 2.2.52.2)
		3114 ORGANISK PEROXID TYP C, FAST, TEMPERATURKONTROLLERAD (ej tillåten för transport på järnväg, se 2.2.52.2)
		3115 ORGANISK PEROXID TYP D, FLYTANDE, TEMPERATURKONTROLLERAD (ej tillåten för transport på järnväg, se 2.2.52.2)
		3116 ORGANISK PEROXID TYP D, FAST, TEMPERATURKONTROLLERAD (ej tillåten för transport på järnväg, se 2.2.52.2)
		3117 ORGANISK PEROXID TYP E, FLYTANDE, TEMPERATURKONTROLLERAD (ej tillåten för transport på järnväg, se 2.2.52.2)
		3118 ORGANISK PEROXID TYP E, FAST, TEMPERATURKONTROLLERAD (ej tillåten för transport på järnväg, se 2.2.52.2)
3119 ORGANISK PEROXID TYP F, FLYTANDE, TEMPERATURKONTROLLERAD (ej tillåten för transport på järnväg, se 2.2.52.2)		
3120 ORGANISK PEROXID TYP F, FAST, TEMPERATURKONTROLLERAD (ej tillåten för transport på järnväg, se 2.2.52.2)		

2.2.52.4 Förteckning över klassificerade organiska peroxider i förpackningar

De i kolumnen "Förpackningsmetod" angivna koderna "OP1" till "OP8" hänvisar till förpackningsmetoderna i 4.1.4.1, förpackningsinstruktion P520 (se även 4.1.7.1). Organiska peroxider som ska transporteras ska motsvara klassificeringen. För ämnen tillåtna i IBC-behållare, se 4.1.4.2, förpackningsinstruktion IBC520, och för ämnen som är tillåtna att transportera i tankar enligt kapitel 4.2 och 4.3, se 4.2.5.2, UN-tankinstruktion T23.

ORGANISK PEROXID	Koncentration (%)	Späddedel typ A (%)	Späddedel typ B (%) ^D	Inert fast ämne (%)	Vatten (%)	Förpackningsmetod	UN-nr (gruppbenämning)	Sekundär fara och anmärkningar
ACETYLACETONPEROXID	≤ 42	≥ 48			≥ 8	OP7	3105	2)
“ (som pasta)	≤ 32					OP7	3106	20)
ACETYLCYKLOHEXANSULFONYLPEROXID	≤ 82				≥ 12		3112	(*)
“	≤ 32		≥ 68				3115	(*)
tert-AMYLHYDROPEROXID	≤ 88	≥ 6			≥ 6	OP8	3107	
tert-AMYLPEROXIACETAT	≤ 62	≥ 38				OP7	3105	
tert-AMYLPEROXIBENSOAT	≤ 100					OP5	3103	
tert-AMYLPEROXI-2-ETYLHEXANOAT	≤ 100						3115	(*)
tert-AMYLPEROXI-2-ETYLHEXYLKARBONAT	≤ 100					OP7	3105	
tert-AMYLPEROXI-ISOPROPYLKARBONAT	≤ 77	≥ 23				OP5	3103	
tert-AMYLPEROXI-NEODEKANOAT	≤ 47	≥ 53					3119	(*)
tert-AMYLPEROXINEODEKAN OAT	≤ 77		≥ 23				3115	(*)
tert-AMYLPEROXIPIVALAT	≤ 77		≥ 23				3113	(*)
tert-AMYLPEROXI-3,5,5-TRIMETYLHEXANOAT	≤ 100					OP7	3105	3)
tert-BUTYLKUMYLPEROXID	> 42-100					OP8	3107	
“	≤ 52			≥ 48		OP8	3108	
n-BUTYL-4,4-DI-(tert-BUTYLPEROXI)VALERAT	> 52-100					OP5	3103	
“	≤ 52			≥ 48		OP8	3108	
tert-BUTYLHYDROPEROXID	> 79-90				≥ 10	OP5	3103	13)
“	≤ 80	≥ 20				OP7	3105	4) 13)
“	≤ 79				> 14	OP8	3107	13) 23)
“	≤ 72				≥ 28	OP8	3109	13)
tert-BUTYLHYDROPEROXID + DI-tert-BUTYLPEROXID	< 82 + > 9				≥ 7	OP5	3103	13)

ORGANISK PEROXID	Koncentration (%)	Spädmedel typ A (%)	Spädmedel typ B (%) ¹⁾	Inert fast ämne (%)	Vatten (%)	Förpackningsmetod	UN-nr (gruppbenämning)	Sekundärfara och anmärkningar
tert-BUTYLMONO-PEROXIMALEAT	> 52-100					OP5	3102	3)
“	≤ 52	≥ 48				OP6	3103	
“	≤ 52			≥ 48		OP8	3108	
“ (som pasta)	≤ 52					OP8	3108	
tert-BUTYLPEROXIACETAT	> 52-77	≥ 23				OP5	3101	3)
“	> 32-52	≥ 48				OP6	3103	
“	≤ 32		≥ 68			OP8	3109	
tert-BUTYLPEROXIBENSOAT	> 77-100					OP5	3103	
“	> 52-77	≥ 23				OP7	3105	
“	≤ 52			≥ 48		OP7	3106	
tert-BUTYLPEROXI-BUTYLFUMARAT	≤ 52	≥ 48				OP7	3105	
tert-BUTYLPEROXIKROTONAT	≤ 77	≥ 23				OP7	3105	
tert-BUTYLPEROXI-DIETYLACETAT	≤ 100						3113	(*)
tert-BUTYLPEROXI-2-ETYLHEXANOAT	>52-100						3113	(*)
“	>32-52		≥ 48				3117	(*)
“	≤ 52			≥ 48			3118	(*)
“	≤ 32		≥ 68				3119	(*)
tert-BUTYLPEROXI-2-ETYLHEXANOAT + 2,2-DI-(tert-BUTYLPEROXI)-BUTAN	≤ 12 + ≤ 14	≥ 14		≥ 60		OP7	3106	
“	≤ 31 + ≤ 36		≥ 33				3115	(*)
tert-BUTYLPEROXI-2-ETYLHEXYLKARBONAT	≤ 100					OP7	3105	
tert-BUTYLPEROXI-ISOBUTYRAT	>52-77		≥ 23				3111	(*)
“	≤ 52		≥ 48				3115	(*)
tert-BUTYLPEROXI-ISOPROPYLKARBONAT	≤ 77	≥ 23				OP5	3103	
1-(2-tert-BUTYLPEROXI-ISOPROPYL)-3-ISOPROPENYLBENSEN	≤ 77	≥ 23				OP7	3105	
“	≤ 42			≥ 58		OP8	3108	
tert-BUTYLPEROXI-2-METYLBEKANSOAT	≤ 100					OP5	3103	
tert-BUTYLPEROXINEO-DEKANOAT	> 77-100						3115	(*)
“	≤ 77		≥ 23				3115	(*)

ORGANISK PEROXID	Koncentration (%)	Spädd-medel typ A (%)	Spädd-medel typ B (%) ¹⁾	Inert fast ämne (%)	Vatten (%)	Förpackningsmetod	UN-nr (gruppbeteckning)	Sekundärfara och anmärkningar
" (som stabil dispersion i vatten)	≤ 52						3119	(*)
" (som stabil dispersion i vatten (fryst))	≤ 42						3118	(*)
"	≤ 32	≥ 68					3119	(*)
tert-BUTYLPEROXI-NEOHEPTANOAT	≤ 77	≥ 23					3115	(*)
" (som stabil dispersion i vatten)	≤ 42						3117	(*)
tert-BUTYLPEROXIPIVALAT	> 67-77	≥ 23					3113	(*)
"	> 27-67		≥ 33				3115	(*)
"	≤ 27		≥ 73				3119	(*)
tert-BUTYLPEROXI-STEARYLKARBONAT	≤ 100					OP7	3106	
tert-BUTYLPEROXI-3,5,5-TRIMETYLHEXANOAT	≤ 42			≥ 58		OP7	3106	
tert-BUTYLPEROXI-3,5,5-TRIMETYLHEXANOAT	> 32-100					OP7	3105	
"	≤ 32		≥ 68			OP8	3109	
CYKLOHEXANON-PEROXID(ER)	≤ 91				≥ 9	OP6	3104	13)
"	≤ 72	≥ 28				OP7	3105	5)
" (som pasta)	≤ 72					OP7	3106	5), 20)
"	≤ 32			≥ 68			undan taget	29)
DIACETONALKOHOL-PEROXIDER	≤ 57		≥ 26		≥ 8		3115	(*)
DIACETYLPEROXID	≤ 27		≥ 73				3115	(*)
DI-tert-AMYLPEROXID	≤ 100					OP8	3107	
2,2-DI-(tert-AMYLPEROXI)BUTAN	≤ 57	≥ 43				OP7	3105	
1,1-DI-(tert-AMYLPEROXI)-CYKLOHEXAN	≤ 82	≥ 18				OP6	3103	
1,6-DI-(tert-BUTYLPEROXI-KARBONYLOXI)HEXAN	≤ 72	≥ 28				OP5	3103	
DIBENZOYLPEROXID	> 51-100			≤ 48		OP2	3102	3)
"	> 77-94				≥ 6	OP4	3102	3)
"	≤ 77				≥ 23	OP6	3104	
"	≤ 62			≥ 28	≥ 10	OP7	3106	
" (som pasta)	> 52-62					OP7	3106	20)
"	> 35-52			≥ 48		OP7	3106	
"	> 36-42	≥ 18			≤ 40	OP8	3107	
" (som pasta)	≤ 56,5				≥ 15	OP8	3108	

ORGANISK PEROXID	Koncentration (%)	Spädmedel typ A (%)	Spädmedel typ B (%) ¹⁾	Inert fast ämne (%)	Vatten (%)	Förpackningsmetod	UN-nr (gruppbeteckning)	Sekundärfara och anmärkningar
" (som pasta)	≤ 52					OP8	3108	20)
" (som stabil dispersion i vatten)	≤ 42					OP8	3109	
"	≤ 35			≥ 65			undan taget	29)
DI-(4-tert-BUTYLCYKLOHEXYL)-PEROXIDKARBONAT	≤ 100						3114	(*)
" (som stabil dispersion i vatten)	≤ 42						3119	(*)
DI-tert-BUTYLPEROXID	> 52-100					OP8	3107	
"	≤ 52		≥ 48			OP8	3109	25)
DI-tert-BUTYLPEROXIAZELAT	≤ 52	≥ 48				OP7	3105	
2,2-DI-(tert-BUTYLPEROXI)BUTAN	≤ 52	≥ 48				OP6	3103	
1,1-DI-(tert-BUTYLPEROXI)-CYKLOHEXAN	> 80-100					OP5	3101	3)
"	≤ 72		≥ 28			OP5	3103	30)
"	> 52-80	≥ 20				OP5	3103	
"	> 42-52	≥ 48				OP7	3105	
"	≤ 42	≥ 13		≥ 45		OP7	3106	
"	≤ 27	≥ 25				OP8	3107	21)
"	≤ 42	≥ 58				OP8	3109	
"	≤ 13	≥ 13	≥ 74			OP8	3109	
1,1-DI-(tert-BUTYLPEROXI)-CYKLOHEXAN+tert-BUTYLPEROXI-2-ETYLHEXANOAT	≤ 43 + ≤ 16	≥ 41				OP7	3105	
DI-n-BUTYLPEROXI-DIKARBONAT	> 27-52		≥ 48				3115	(*)
"	≤ 27		≥ 73				3117	(*)
" (som stabil dispersion i vatten (frost))	≤ 42						3118	(*)
DI-sec-BUTYLPEROXI-DIKARBONAT	> 52-100						3113	(*)
"	≤ 52		≥ 48				3115	(*)
DI-(2-tert-BUTYLPEROXIISOPROPYL)-BENSEN(ER)	> 42-100			≤ 57		OP7	3106	
"	≤ 42			≥ 58			undan taget	29)
DI-(tert-BUTYLPEROXI)FTALAT	> 42-52	≥ 48				OP7	3105	
"	≤ 52					OP7	3106	20)

ORGANISK PEROXID	Koncentration (%)	Spädmedel typ A (%)	Spädmedel typ B (%) ¹⁾	Inert fast ämne (%)	Vatten (%)	Förpackningsmetod	UN-nr (gruppbeteckning)	Sekundärfara och anmärkningar
	(som pasta)							
“	≤ 42	≥ 58				OP8	3107	
2,2-DI-(tert-BUTYLPEROXI)PROPAN	≤ 52	≥ 48				OP7	3105	
“	≤ 42	≥ 13		≥ 45		OP7	3106	
1,1-DI-(tert-BUTYLPEROXI)-3,3,5-TRIMETYL CYKLOHEXAN	> 90-100					OP5	3101	3)
“	> 57-90	≥ 10				OP5	3103	
“	≤ 90		≥ 10			OP5	3103	30)
“	≤ 77		≥ 23			OP5	3103	
“	≤ 57			≥ 43		OP8	3110	
“	≤ 57	≥ 43				OP8	3107	
“	≤ 32	≥ 26	≥ 42			OP8	3107	
DIBÄRNSTENSSYRAPEROXID	> 72-100					OP4	3102	3) 17)
"	≤ 72				≥ 28		3116	(*)
DICETYLPEROXIDIKARBONAT	≤ 100						3116	(*)
" (som stabil dispersion i vatten)	≤ 42						3119	(*)
DI-(4-KLORBENSOYL)PEROXID	≤ 77				≥ 23	OP5	3102	3)
“ (som pasta)	≤ 52					OP7	3106	20)
“	≤ 32			≥ 68			undantaget	29)
DICYKLOHEXYLPEROXIDIKARBONAT	> 91-100						3112	(*)
"	≤ 91				≥ 9		3114	(*)
" (som stabil dispersion i vatten)	≤ 42						3119	(*)
DIDEKANOYLPEROXID	≤ 100						3114	(*)
2,2-DI-(4,4-DI-(tert-BUTYLPEROXI)CYKLOHEXYL)-PROPAN	≤ 42			≥ 58		OP7	3106	
“	≤ 22		≥ 78			OP8	3107	
DI-(2,4-DIKLORBENSOYL)PEROXID	≤ 77				≥ 23	OP5	3102	3)
“ (som pasta)	≤ 52						3118	(*)
“ (som pasta med silikonolja)	≤ 52					OP7	3106	
DI-(2-ETOXIETYL)-PEROXIDIKARBONAT	≤ 52		≥ 48				3115	(*)
DI-(2-ETYLHEXYL)-	> 77-						3113	(*)

ORGANISK PEROXID	Koncentration (%)	Spädmedel typ A (%)	Spädmedel typ B (%) ¹⁾	Inert fast ämne (%)	Vatten (%)	Förpackningsmetod	UN-nr (gruppbenämning)	Sekundär fara och anmärkningar
PEROXIDIKARBONAT	100							
"	≤77		≥ 23				3115	(*)
" (som stabil dispersion i vatten)	≤ 62						3119	(*)
" (som stabil dispersion i vatten (frost))	≤ 52						3120	(*)
2,2-DIHYDRO-PEROXIPROPAN	≤27			≥ 73		OP5	3102	3)
DI-(1-HYDROXI-CYKLOHEXYL)PEROXID	≤ 100					OP7	3106	
DIISOBUTYRYLPEROXID	> 32-52		≥ 48				3111	(*)
"	≤ 32		≥ 68				3115	(*)
DI-ISOPROPYLBENSENDIHYDROPEROXID	≤82	≥ 5			≥ 5	OP7	3106	24)
DIISOPROPYLPEROXIDIKARBONAT	≤ 28	≥ 72					3115	(*)
"	> 52-100						3112	(*)
"	≤ 52		≥ 48				3115	(*)
DIKUMYLPEROXID	>52-100					OP8	3110	12)
"	≤ 52			≥ 48			undan taget	29)
DILAULOYLPEROXID	≤100					OP7	3106	
" (som stabil dispersion i vatten)	≤42					OP8	3109	
DI-(3-METOXIBUTYL)-PEROXIDIKARBONAT	≤ 52		≥ 48				3115	(*)
DI-(2-METYLBENSOYL)-PEROXID	≤ 87				≥ 13		3112	(*)
DI-(3-METYLBENSOYL)PEROXID + BENSOYL(3-METYLBENSOYL)PEROXID + DIBENSOYLPEROXID	≤20 + ≤18 + ≤4		≥ 58				3115	(*)
DI-(4-METYLBENSOYL)-PEROXID (som pasta med silikonolja)	≤ 52					OP7	3106	
2,5-DIMETYL-2,5-DI-(BENSOYLPEROXI)HEXAN	> 82-100					OP5	3102	3)
"	≤82			≥ 18		OP7	3106	
"	≤82				≥ 18	OP5	3104	
2,5-DIMETYL-2,5-DI-(tert-BUTYLPEROXI)HEXAN	> 52-100					OP7	3105	
"	≤77			≥ 23		OP8	3108	
"	≤52	≥ 48				OP8	3109	

ORGANISK PEROXID	Koncentration (%)	Spädmedel typ A (%)	Spädmedel typ B (%) ¹⁾	Inert fast ämne (%)	Vatten (%)	Förpackningsmetod	UN-nr (gruppbenämning)	Sekundär fara och anmärkningar
" (som pasta)	≤47					OP8	3108	
2,5-DIMETYL-2,5-DI-(tert-BUTYLPEROXI)-HEX-3-YN	> 86-100					OP5	3101	3)
"	> 52-86	≥ 14				OP5	3103	26)
"	≤ 52			≥ 48		OP7	3106	
2,5-DIMETYL-2,5-DI-(2-ETYLHEXANOYLPEROXI)HEXAN	≤ 100						3113	(*)
2,5-DIMETYL-2,5-DIHYDROPEROXIHEXAN	≤ 82				≥ 18	OP6	3104	
2,5-DIMETYL-2,5-DI-(3,5,5-TRIMETYLHEXANOYLPEROXI)HEXAN	≤77	≥ 23				OP7	3105	
1,1-DIMETYL-3-HYDROXIBUTYLPEROXIN EOHEPTANOAT	≤52	≥ 48					3117	(*)
DIMYRISTYLPEROXIDIKARBONAT	≤100						3116	(*)
" (som stabil dispersion i vatten)	≤42						3119	(*)
DI-(2-NEODEKANOYLPEROXIISOPROPYL)BENSEN	≤52	≥ 48					3115	(*)
DI-n-NONANOYLPEROXID	≤100						3116	(*)
DI-n-OKTANOYLPEROXID	≤100						3114	(*)
DI-(2-FENOXYETYL)PEROXIDIKARBONAT	> 85-100					OP5	3102	3)
"	≤ 85				≥ 15	OP7	3106	
DIPROPIONYLPEROXID	≤27		≥ 73				3117	(*)
DI-n-PROPYLPEROXIDIKARBONAT	≤100						3113	(*)
"	≤77		≥ 23				3113	(*)
DI-(3,5,5-TRIMETYLHEXANOYL)PEROXID	> 38-82	≥ 18					3115	(*)
" (som stabil dispersion i vatten)	≤ 52						3119	(*)
"	≤38	≥ 62					3119	(*)
ETYL-3,3-DI-(tert-AMYLPEROXI)BUTYRAT	≤ 67	≥ 33				OP7	3105	
ETYL-3,3-DI-(tert-BUTYLPEROXI)BUTYRAT	> 77-100					OP5	3103	
"	≤77	≥ 23				OP7	3105	
"	≤ 52			≥ 48		OP7	3106	
1-(2-ETYLHEXANOYLPEROXI)-1,3-DIMETYL-BUTYLPEROXIPIVALAT	≤ 52	≥ 45	≥ 10				3115	(*)

ORGANISK PEROXID	Koncentration (%)	Spädmiddel typ A (%)	Spädmiddel typ B (%) ¹⁾	Inert fast ämne (%)	Vatten (%)	Förpackningsmetod	UN-nr (gruppbenämning)	Sekundär fara och anmärkningar
tert-HEXYLPEROXINEO-DEKANOAT	≤71	≥ 29					3115	(*)
tert-HEXYLPEROXIPIVALAT	≤72		≥ 28				3115	(*)
3-HYDROXI-1,1-DIMETYL-BUTYLPEROXIN EODEKANOAT	≤77	≥ 23					3115	(*)
”	≤52	≥ 48					3117	(*)
” (som stabil dispersion i vatten)	≤ 52						3119	(*)
ISOPROPYL-sec-BUTYLPER-OXIDIKARBONAT + DI-sec-BUTYLPEROXI-DIKARBONAT + DI-ISOPROPYLPEROXIDI-KARBONAT	≤ 32 + ≤15-18 + ≤ 12-15	≥ 38					3115	(*)
ISOPROPYL-sec-BUTYLPEROXIDIKARBONAT + DI-sec-BUTYLPEROXI-DIKARBONAT + DI-ISOPROPYLPEROXI-DIKARBONAT	≤ 52 + ≤ 28 + ≤ 22						3111	(*)
ISOPROPYLKUMYL-HYDROPEROXID	≤ 72	≥ 28				OP8	3109	13)
3-KLORPEROXIBENSOESYR A	> 57-86			≥ 14		OP1	3102	3)
“	≤57			≥ 3	≥ 40	OP7	3106	
“	≤77			≥ 6	≥ 17	OP7	3106	
KUMYLHYDROPEROXID	> 90-98	≤10				OP8	3107	13)
“	≤90	≥ 10				OP8	3109	13), 18)
KUMYLPEROXINEO-DEKANOAT	≤77		≥ 23				3115	(*)
” (som stabil dispersion i vatten)	≤ 52						3119	(*)
KUMYLPEROXINEO-HEPTANOAT	≤77	≥ 23					3115	(*)
KUMYLPEROXIPIVALAT	≤77		≥ 23				3115	(*)
p-MENTYLHYDROPEROXID	> 72-100					OP7	3105	13)
“	≤72	≥ 28				OP8	3109	27)
METYL CYKLOHEXANON-PEROXID(ER)	≤ 67		≥ 33				3115	(*)
METYLETYLKETON-PEROXID(ER)	Se anm 8).	≥ 48				OP5	3101	3), 8), 13)
“	Se anm 9).	≥ 55				OP7	3105	9)

ORGANISK PEROXID	Koncentration (%)	Spädmedel typ A (%)	Spädmedel typ B (%) ¹⁾	Inert fast ämne (%)	Vatten (%)	Förpackningsmetod	UN-nr (gruppbenämning)	Sekundärfara och anmärkningar
“	Se anm 10).	≥ 60				OP8	3107	10)
METYLISOBUTYLKETON-PEROXID(ER)	≤62	≥ 19				OP7	3105	22)
METYLISOPROYLKETON-PEROXID(ER)	Se anm 31)	≥ 70				OP8	3109	31)
ORGANISK PEROXID, FAST, PROV						OP2	3104	11)
ORGANISK PEROXID, FAST, PROV, TEMPERATUR-KONTROLLERAD							3114	(*)
ORGANISK PEROXID, FLYTANDE, PROV						OP2	3103	11)
ORGANISK PEROXID, FLYTANDE, PROV, TEMPERATUR-KONTROLLERAD							3113	(*)
3,3,5,7,7-PENTAMETYL-1,2,4-TRIOXEPAN	≤ 100					OP8	3107	
PEROXILAUINSYRA	≤ 100						3118	(*)
PEROXIÄTTIKSYRA, TYP D, stabiliserad	≤43					OP7	3105	13), 14), 19)
PEROXIÄTTIKSYRA, TYP E, stabiliserad	≤43					OP8	3107	13), 15), 19)
PEROXIÄTTIKSYRA, TYP F, stabiliserad	≤43					OP8	3109	13), 16), 19)
PINANYLHYDROPEROXID	> 56-100					OP7	3105	13)
“	≤ 56	≥ 44				OP8	3109	
POLYETER-POLY-tert-BUTYLPEROXIKARBONAT	≤ 52		≥ 48			OP8	3107	
1,1,3,3-TETRAMETYL-BUTYLHYDROPEROXID	≤ 100					OP7	3105	
1,1,3,3-TETRAMETYL-BUTYLPEROXI-2-ETYLHEXANOAT	≤ 100						3115	(*)
1,1,3,3-TETRAMETYL-BUTYLPEROXI-NEODEKANOAT	≤ 72		≥ 28				3115	(*)
" (som stabil dispersion i vatten)	≤52						3119	(*)
1,1,3,3-TETRAMETYL-BUTYLPEROXIPIVALAT	≤ 77	≥ 23					3115	(*)
3,6,9-TRIETYL-3,6,9-TRIMETYL-1,4,7-TRIPEROXONAN	≤42	≥ 58				OP7	3105	28)

Anmärkningar (se sista kolumnen i tabell 2.2.52.4):

- (*) *Ej tillåtet för transport*
- 1) *Spädmedel typ B får alltid ersättas med spädmedel typ A. Kokpunkten för spädmedel typ B ska vara åtminstone 60°C högre än SADT för den organiska peroxiden.*
- 2) *Aktivt syre ≤ 4,7 %.*
- 3) *Etikett "EXPLOSIV" enligt förlaga 1 (se 5.2.2.2.2) krävs.*
- 4) *Spädmedel får ersättas med di-tert-butylperoxid.*
- 5) *Aktivt syre ≤ 9 %.*
- 6) *Med ≤ 9 % väteperoxid, aktivt syre ≤ 10 %.*
- 7) *Endast icke metalliska förpackningar tillåtna.*
- 8) *Aktivt syre > 10 % och ≤ 10,7 %, med eller utan vatten.*
- 9) *Aktivt syre ≤ 10 %, med eller utan vatten.*
- 10) *Aktivt syre ≤ 8,2 %, med eller utan vatten.*
- 11) *Se 2.2.52.1.9.*
- 12) *Upp till 2000 kg per kärl, tillordnade benämningen ORGANISK PEROXID TYP F utgående från storskalprovnig.*
- 13) *Etikett "FRÅTANDE" enligt förlaga 8 (se 5.2.2.2.2) krävs.*
- 14) *Beredningar av peroxiättiksyra, som uppfyller kriterierna i testhandboken, stycke 20.4.3 (d).*
- 15) *Beredningar av peroxiättiksyra, som uppfyller kriterierna i testhandboken, stycke 20.4.3 (e).*
- 16) *Beredningar av peroxiättiksyra, som uppfyller kriterierna i testhandboken, stycke 20.4.3 (f).*
- 17) *Genom tillsättning av vatten minskas den termiska stabiliteten hos denna organiska peroxid.*
- 18) *För koncentrationer under 80 % krävs ingen etikett "FRÅTANDE" enligt förlaga 8 (se 5.2.2.2.2).*
- 19) *Blandningar med väteperoxid, vatten och syra (syror).*
- 20) *Med spädmedel typ A, med eller utan vatten.*
- 21) *Med ≥ 25 viktprocent spädmedel typ A, dessutom med etylbensen.*
- 22) *Med ≥ 19 viktprocent spädmedel typ A, dessutom med metylisobutylketon.*
- 23) *Med < 6 % di-tert-butylperoxid.*
- 24) *Med ≤ 8 % 1-isopropylhydroperoxi-4-isopropylhydroxibensen.*
- 25) *Spädmedel typ B med kokpunkt > 110°C.*
- 26) *Hydroperoxidhalt < 0,5 %.*
- 27) *För koncentrationer över 56 % krävs etikett "FRÅTANDE" enligt förlaga 8 (se 5.2.2.2.2).*
- 28) *Aktivt syre ≤ 7,6 % i spädmedel typ A med 95 %-ig avkokning i temperaturintervallet 200°C - 260°C.*
- 29) *Omfattas inte av dessa bestämmelser för klass 5.2*
- 30) *Spädmedel typ B med kokpunkt > 130°C.*
- 31) *Aktivt syre ≤ 6,7 %.*

2.2.61 KLASS 6.1. GIFTIGA ÄMNEN**2.2.61.1 Kriterier**

2.2.61.1.1 Klass 6.1 omfattar ämnen för vilka det av erfarenhet är känt eller efter djurförsök kan befaras att de vid påverkan vid ett enstaka tillfälle eller under kort tid av relativt små mängder, genom inandning, hudabsorption eller förtäring, kan vara hälsoskadliga eller leda till döden hos människor.

2.2.61.1.2 Ämnen i klass 6.1 indelas enligt följande:

- T Giftiga ämnen utan sekundärfara
 - T1 Organiska vätskor
 - T2 Organiska fasta ämnen
 - T3 Metallorganiska ämnen
 - T4 Oorganiska vätskor
 - T5 Oorganiska fasta ämnen
 - T6 Pesticider, flytande
 - T7 Pesticider, fasta
 - T8 Prover
 - T9 Övriga giftiga ämnen
- TF Giftiga brandfarliga ämnen
 - TF1 Vätskor
 - TF2 Vätskor, vilka används som pesticider
 - TF3 Fasta ämnen
- TS Giftiga självupphettande fasta ämnen
- TW Giftiga ämnen, som i kontakt med vatten utvecklar brandfarliga gaser
 - TW1 Vätskor
 - TW2 Fasta ämnen
- TO Giftiga oxiderande ämnen
 - TO1 Vätskor
 - TO2 Fasta ämnen
- TC Giftiga frätande ämnen
 - TC1 Organiska vätskor
 - TC2 Organiska fasta ämnen
 - TC3 Oorganiska vätskor
 - TC4 Oorganiska fasta ämnen
- TFC Giftiga brandfarliga frätande ämnen

Definitioner

2.2.61.1.3 För dessa bestämmelser gäller:

LD₅₀-värde (dödlig mediansdos) för akut giftighet vid förtäring är den statistiskt härledda engångsmängd av ett ämne som vid oralt intag förväntas leda till död inom 14 dagar hos 50 procent av unga, vuxna albinoråttor. LD₅₀-värdet anges som vikten av provämnet genom försöksdjurets kroppsvikt (mg/kg).

LD₅₀-värde för akut giftighet vid hudabsorption är den mängd av ett ämne som vid kontinuerlig kontakt under 24 h på bar hud hos albinokaniner med största sannolikhet dödar hälften av djuren i gruppen inom 14 dagar. Antalet djur som omfattas av försöket ska vara tillräckligt stort för att resultatet ska bli statistiskt signifikant och motsvara god farmakologisk sed. Resultatet anges i mg per kg kroppsvikt.

LC₅₀-värde för akut giftighet vid inandning är den koncentration av ånga, dimma eller damm som när den kontinuerligt andas in under 1 h av en grupp unga, vuxna albinoråttor, hanar och honor, med största sannolikhet dödar hälften av djuren i gruppen inom 14 dagar. Ett fast ämne ska provas om det finns risk för att minst 10 % av den totala vikten är damm i inandningsbar form, t ex när partiklarnas aerodynamiska diameter är högst 10 µm. Ett flytande ämne ska genomgå provning, om det finns risk för att det kan uppstå dimma från en läckande transportbehållare. I ett för provning förberett prov ska över 90 viktprocent av både fasta och flytande ämnen vara partiklar som kan andas in, så som beskrivs ovan. Resultatet anges i mg per liter luft för damm och dimma och i ml per m³ luft (ppm) för ånga.

Klassificering och inplacering i förpackningsgrupper

2.2.61.1.4 Ämnen i klass 6.1 ska efter sin farlighetsgrad vid transport inplaceras i någon av följande förpackningsgrupper:

Förpackningsgrupp I: mycket giftiga ämnen
Förpackningsgrupp II: giftiga ämnen
Förpackningsgrupp III: mindre giftiga ämnen

2.2.61.1.5 Ämnen, lösningar, blandningar och föremål som tillhör klass 6.1 är angivna i kapitel 3.2, tabell A. Tillordning av ämnen, lösningar och blandningar, som inte är upptagna i kapitel 3.2, tabell A, med tillämplig benämning i 2.2.61.3 och förpackningsgrupp enligt bestämmelserna i kapitel 2.1 ska ske enligt kriterierna i 2.2.61.1.6 - 2.2.61.1.11.

2.2.61.1.6 Vid bedömningen av giftighetsgraden ska erfarenhet av förgiftningsfall hos människor ligga till grund. Vidare ska hänsyn tas till särskilda egenskaper hos ämnet i fråga, såsom flytande tillstånd, hög flyktighet, stor sannolikhet för sorption genom huden och särskilda biologiska verkningar.

2.2.61.1.7 Föreligger inte erfarenheter från människor ska giftighetsgraden fastställas genom utvärdering av djurförsök enligt följande tabell:

	Förpackningsgrupp	Giftighet vid förtäring LD ₅₀ (mg/kg)	Giftighet vid hudabsorption LD ₅₀ (mg/kg)	Giftighet vid inandning av damm och dimma LC ₅₀ (mg/l)
mycket giftiga	I	≤ 5	≤ 50	≤ 0,2
giftiga	II	> 5 och ≤ 50	> 50 och ≤ 200	> 0,2 och ≤ 2
mindre giftiga	III ^a	> 50 och ≤ 300	> 200 och ≤ 1000	> 2 och ≤ 4

^a Ämnen med tårgasliknande egenskaper ska inplaceras i förpackningsgrupp II, även om uppgifter om dess giftighet motsvarar förpackningsgrupp III.

2.2.61.1.7.1 När ett ämne har olika grader av giftighet vid två eller flera tillförselsätt ska klassificeringen grundas på den högsta giftighetsgraden.

2.2.61.1.7.2 Ämnen, som uppfyller kriterierna för klass 8 och uppvisar en giftighet vid inandning av damm eller dimma (LC₅₀) som motsvarar förpackningsgrupp I, får endast tillordnas klass 6.1 om giftigheten vid förtäring eller hudabsorption motsvarar åtminstone förpackningsgrupp I eller II. I annat fall ska ämnet om så krävs tillordnas klass 8 (se 2.2.8.1.5).

2.2.61.1.7.3 Kriterierna för ett ämnes giftighet vid inandning av dimma eller damm är baserade på LC₅₀-värden vid en exponering under 1 h. När sådana värden finns tillgängliga ska de användas. Om emellertid endast LC₅₀-värden för exponering 4 h finns tillgängliga kan dessa värden multipliceras med fyra och resultatet användas i stället för ovanstående kriterium, dvs. LC₅₀ (4 h) × 4 anses likvärdigt med LC₅₀ (1 h).

Giftighet vid inandning av ångor

2.2.61.1.8 Vätskor som avger giftiga ångor ska tillordnas följande grupper där "V" är den mättade ångans koncentration uttryckt i ml/m³ luft (flyktighet) vid 20 °C och standardatmosfärstryck:

	Pakkausryhmä	
mycket giftiga	I	$V \geq 10 LC_{50}$ och $LC_{50} \leq 1\ 000\ \text{ml/m}^3$
giftiga	II	$V \geq LC_{50}$ och $LC_{50} \leq 3\ 000\ \text{ml/m}^3$ och kriterierna för förpackningsgrupp I inte är uppfyllda
mindre giftiga	III ^a	$V \geq 1/5 LC_{50}$ och $LC_{50} \leq 5\ 000\ \text{ml/}$ och kriterierna för förpackningsgrupp I eller II inte är uppfyllda

^a Ämnen med tårgasliknande egenskaper ska inplaceras i förpackningsgrupp II, även om värdena för deras giftighet motsvarar kriterierna för förpackningsgrupp III.

Dessa kriterier är baserade på LC₅₀-värden vid exponering 1 h, och sådana värden ska användas, där de finns tillgängliga. Om emellertid endast LC₅₀-värden för exponering 4 h finns tillgängliga kan dessa värden multipliceras med två och resultatet användas i stället för ovanstående kriterium, dvs. LC₅₀ (4 h) × 2 anses likvärdigt med LC₅₀ (1 h).

Gränslinjer för förpackningsgrupper - giftighet vid inandning av ångor

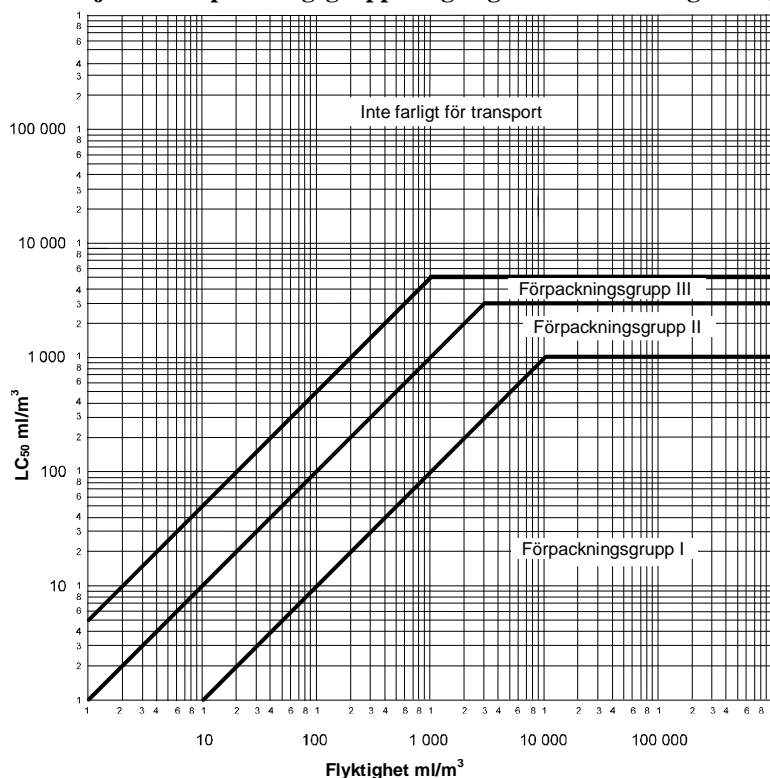

I denna figur presenteras kriterierna i grafisk form för att underlätta klassificeringen. På grund av den begränsade noggrannheten vid användning av grafisk framställning ska emellertid ämnen som hamnar på eller nära en skiljelinje kontrolleras med hjälp av de siffermässiga kriterierna..

Blandningar av vätskor

2.2.61.1.9 Blandningar av vätskor som är giftiga vid inandning ska inplaceras i förpackningsgrupper med beaktande av nedanstående uppgifter:

2.2.61.1.9.1 Om LC₅₀-värdet är känt för varje giftigt ämne som ingår i blandningen, kan förpackningsgruppen bestämmas enligt följande:

(a) Beräkning av LC₅₀ för blandningen:

$$LC_{50}(\text{blandning}) = \frac{1}{\sum_{i=1}^n \frac{f_i}{LC_{50i}}},$$

där:

f_i = molbråket för beståndsdelen "i" i blandningen,

LC_{50i} = medelvärde av dödlig koncentration för ingående beståndsdelen "i", i ml/m³.

(b) Beräkning av flyktighet för varje beståndsdelen i blandningen:

$$V_i = P_i \times \frac{10^6}{101,3} \text{ (ml/m}^3\text{)},$$

där:

P_i = partialtrycket för beståndsdelen "i" i kPa vid 20 °C och standardatmosfärtryck.

(c) Beräkning av förhållandet mellan flyktighet och LC₅₀-värdet:

$$R = \sum_{i=1}^n \frac{V_i}{LC_{50i}},$$

(d) De beräknade värdena på LC₅₀ (blandning) och R används sedan för att bestämma vilken förpackningsgrupp blandningen hör till:

förpackningsgrupp I $R \geq 10$ och $LC_{50}(\text{blandning}) \leq 1\,000 \text{ ml/m}^3$,

förpackningsgrupp II $R \geq 1$ och $LC_{50}(\text{blandning}) \leq 3\,000 \text{ ml/m}^3$, om blandningen inte uppfyller kriterierna för förpackningsgrupp I,

förpackningsgrupp III $R \geq 1/5$ och $LC_{50}(\text{blandning}) \leq 5\,000 \text{ ml/m}^3$, om blandningen inte uppfyller kriterierna för förpackningsgrupp I eller II.

2.2.61.1.9.2 Saknas uppgift om LC₅₀-värde för de giftiga beståndsdelarna kan blandningen inplaceras i en förpackningsgrupp med nedan beskrivna förenklade provning av tröskeltoxicitet som grund. I så fallet ska den strängaste förpackningsgruppen bestämmas och användas vid transport av blandningen.

2.2.61.1.9.3 En blandning inplaceras i förpackningsgrupp I endast om den uppfyller följande båda kriterier:

(a) Ett prov av vätskeblandningen sprayas och späds ut med luft för att erhålla en testatmosfär av 1000 ml/m³ vätskespray i luft. Tio albinoråttor (fem hanar och fem honor) exponeras för denna testatmosfär under 1 timme och observeras därefter under 14 dagar. Om fem eller fler av försöksdjuren dör under

observationsperioden på 14 dagar ska blandningen antas ha ett LC₅₀-värde på 1000 ml/m³ eller mindre.

- (b) Ett prov av ångan i jämvikt med vätskeblandningen späds ut med nio volymsdelar luft för att erhålla en testatmosfär. Tio albinoråttor (fem hanar och fem honor) exponeras för denna testatmosfär under 1 timme och observeras därefter under 14 dagar. Om fem eller fler av försöksdjuren dör under observationsperioden på 14 dagar ska blandningen antas ha en flyktighet som är lika med eller större än 10 gånger blandningens LC₅₀-värde.

2.2.61.1.9.4 En blandning inplaceras i förpackningsgrupp II endast om den uppfyller följande båda kriterier men inte kriterierna för förpackningsgrupp I:

- (a) Ett prov av vätskeblandningen sprayas och späds ut med luft för att erhålla en testatmosfär av 3000 ml/m³ vätskespray i luft. Tio albinoråttor (fem hanar och fem honor) exponeras för denna testatmosfär under 1 timme och observeras därefter under 14 dagar. Om fem eller fler av försöksdjuren dör under observationsperioden på 14 dagar ska blandningen antas ha ett LC₅₀-värde på 3000 ml/m³ eller mindre.
- (b) Ett prov av ångan i jämvikt med vätskeblandningen används för att bilda en testatmosfär. Tio albinoråttor (fem hanar och fem honor) exponeras för denna testatmosfär under 1 timme och observeras därefter under 14 dagar. Om fem eller fler av försöksdjuren dör under observationsperioden på 14 dagar ska blandningen antas ha en flyktighet som är lika med eller större än blandningens LC₅₀-värde.

2.2.61.1.9.5 En blandning inplaceras i förpackningsgrupp III endast om den uppfyller följande två kriterier men inte kriterierna för förpackningsgrupp I eller II:

- (a) Ett prov av vätskeblandningen sprayas och späds ut med luft för att erhålla en testatmosfär av 5000 ml/m³ vätskespray i luft. Tio albinoråttor (fem hanar och fem honor) exponeras för denna testatmosfär under 1 timme och observeras därefter under 14 dagar. Om fem eller fler av försöksdjuren dör under observationsperioden på 14 dagar ska blandningen antas ha ett LC₅₀-värde på 5000 ml/m³ eller mindre.
- (b) Ångkoncentrationen (flyktigheten) för vätskeblandningen mäts. Är den lika med eller större än 1000 ml/m³ ska blandningen antas ha en flyktighet som är lika med eller större än 1/5 av blandningens LC₅₀-värde.

Beräkningsmetoder för blandningars giftighet vid förtäring och hudabsorption

2.2.61.1.10 För klassificering av blandningar i klass 6.1 och bestämning av korrekt förpackningsgrupp i enlighet med kriterierna för giftighet vid förtäring och hudabsorption (se 2.2.61.1.3) måste blandningens akuta LD₅₀-värde beräknas.

2.2.61.1.10.1 När en blandning innehåller endast ett aktivt ämne vars LD₅₀-värde är känt kan, om tillförlitliga uppgifter om akut giftighet vid förtäring och hudabsorption saknas, blandningens LD₅₀-värden för förtäring och hudabsorption bestämmas enligt följande:

$$LD_{50} - \text{värde hos blandningen} = \frac{LD_{50} - \text{värdet hos den aktiva substansen} \times 100}{\text{den aktiva substansens halt i viktsprocent}}$$

2.2.61.1.10.2 Om en blandning innehåller mer än en aktiv komponent kan blandningens LD₅₀-värde för förtäring och hudabsorption bestämmas på tre sätt. Den rekommenderade metoden är att ta fram tillförlitliga värden för akut giftighet vid förtäring och hudabsorption för den aktuella blandningen som ska transporteras. Om tillförlitliga, noggranna värden inte är tillgängliga, får en av följande metoder användas:

- (a) klassificering av beredningen efter den farligaste beståndsdelen i blandningen under antagandet att komponenten har samma koncentration som den totala koncentrationen av alla aktiva beståndsdelar,
- (b) tillämpning av formeln:

$$\frac{C_A}{T_A} + \frac{C_B}{T_B} + \dots + \frac{C_Z}{T_Z} = \frac{100}{T_M},$$

där: C = koncentrationen i procent av beståndsdel A, B,.....Z i blandningen

T = LD₅₀-värdet vid förtäring av beståndsdel A, B,.....Z

T_M = blandningens LD₅₀-värde vid förtäring.

Ann. Formeln kan även användas för giftighet vid hudabsorption, under förutsättning att information finns tillgänglig och är av samma slag för alla ingående beståndsdelar. Användning av denna formel tar inte hänsyn till eventuella potentierings- eller skyddseffekter.

Klassificering av pesticider (bekämpningsmedel)

- 2.2.61.1.11 Alla aktiva pesticidbeståndsdelar och beredningar av dessa, för vilka LC₅₀- eller LD₅₀-värdena är kända och som har klassificerats i klass 6.1, ska inplaceras i enlighet med kriterierna i 2.2.61.1.6 – 2.2.61.1.9 i motsvarande förpackningsgrupp. Ämnen och beredningar som uppvisar sekundärfaror ska klassificeras enligt tabellen för dominant fara i 2.1.3.9 med inplacering i motsvarande förpackningsgrupp.
- 2.2.61.1.11.1 Om LD₅₀-värdet för en pesticidberedning avseende förtäring eller hudabsorption inte är känt, men LD₅₀-värdena för de aktiva ämnena är kända, så kan LD₅₀-värdet för beredningen tas fram genom tillämpning av metoderna i 2.2.61.1.10.
Ann. LD₅₀-värden för giftigheten hos ett visst antal vanliga pesticider kan erhållas från senaste utgåvan av dokumentet "The WHO Recommended Classification of Pesticides by Hazard and Guidelines to Classification", som kan beställas från Världshälsoorganisationen (WHO), International Programme on Chemical Safety, CH-1211 Genève 27. Även om detta dokument kan användas som uppgiftskälla för LD₅₀-värden för pesticider, får dock klassifikationssystemet som anges där inte användas för klassificering för transport av pesticider eller bestämning av förpackningsgrupp, som ska ske enligt dessa bestämmelser.
- 2.2.61.1.11.2 Den officiella transportbenämningen för en pesticid ska väljas med den aktiva beståndsdelen, pesticidens aggregationstillstånd och alla eventuellt förekommande sekundärfaror som grund (se 3.1.2).
- 2.2.61.1.12 Om ämnen i klass 6.1 på grund av tillsatser övergår till andra farlighetskategorier än dem, som de i kapitel 3.2 tabell A upptagna ämnena tillhör, ska sådana blandningar tillordnas de benämningar de tillhör på grund av sin faktiska farlighet.
Ann: För klassificering av lösningar och blandningar (som beredningar och avfall), se även 2.1.3.
- 2.2.61.1.13 Utgående från kriterierna i 2.2.61.1.6 – 2.2.61.1.11 kan också avgöras om en lösning eller en blandning, som är namngiven eller innehåller ett namngivet ämne, har sådana egenskaper att lösningen eller blandningen inte omfattas av bestämmelserna för denna klass.

2.2.61.1.14 Ämnen, lösningar och blandningar –med undantag av ämnen och beredningar vilka används som pesticider – som inte motsvarar kriterierna i kemikalielag (744/1989)^{3,4} och därför inte klassificeras som mycket giftiga, giftiga eller hälsoskadliga, kan anses vara ämnen som inte omfattas av klass 6.1.

2.2.61.2 Ämnen ej tillåtna för transport

2.2.61.2.1 Kemiskt instabila ämnen i klass 6.1 får transporteras endast om nödvändiga åtgärder har vidtagits för att förhindra att de sönderfaller eller polymeriserar på ett sätt som medför fara under transport. Därför ska även särskilt kontrolleras att kärl och tankar inte innehåller ämnen som befrämjar sådana reaktioner.

2.2.61.2.2 Följande ämnen och blandningar är inte tillåtna för transport:

- cyanväte, vattenfritt, och cyanvätelösningar (blåsyralösningar), som inte uppfyller villkoren för UN 1051, 1613, 1614 och 3294,
- andra metallkarbonyler än UN 1259 NICKELKARBONYL och UN 1994 JÄRNPENTAKARBONYL med flampunkt under 23°C,
- 2,3,7,8-TETRAKLORDIBENSO-1,4-DIOXIN (TCDD) i koncentrationer som räknas som mycket giftiga enligt kriterierna i 2.2.61.1.7,
- UN 2249 DIKLORDIMETYLETER, SYMMETRISK,
- beredningar av fosfider utan tillsatser för att motverka utveckling av giftiga brandfarliga gaser.

Följande ämnen får inte transporteras på järnväg:

- bariumazid, torr eller med mindre än 50 % vatten eller alkohol,
- UN 0135 KVICKSILVERFULMINAT, FUKTAT.

³ EG-rådets direktiv 67/548/EEG av den 27 juni 1967 om tillnärmning av medlemsstaternas lagar och andra författningar om klassificering, förpackning och märkning av farliga ämnen, publicerat i *Official Journal of the European Communities*, No. L196 den 16 augusti 1967, s 1. Detta direktiv har ställts i kraft nationellt med bestämmelser som är givna av kemikalielagen.

⁴ Europaparlamentets och rådets direktiv 1999/45/EG av den 31 maj 1999 om tillnärmning av medlemsstaternas lagar och andra författningar om klassificering, förpackning och märkning av farliga preparat, publicerat i *Europeiska gemenskapernas officiella tidning*, No. L200 den 30 juni 1999, s 1-68. Detta direktiv har ställts i kraft nationellt med bestämmelser som är givna av kemikalielagen.

2.2.61.3 Förteckning över samlingsbenämningar

Giftiga ämnen utan sekundärfara

organiska	flytande^{a)} T1	1583	KLORPIKRIN, BLANDNING, N.O.S.
		1602	FÄRGÄMNE, FLYTANDE, GIFTIGT, N.O.S. eller
		1602	FÄRGÄMNESKOMPLEMENT, FLYTANDE, GIFTIG, N.O.S.
		1693	TÅRGASÄMNE, FLYTANDE, N.O.S.
		1851	LÄKEMEDEL, FLYTANDE, GIFTIG N.O.S.
		2206	ISOCYANATER, GIFTIGA, N.O.S. eller
		2206	ISOCYANATLÖSNING, GIFTIG, N.O.S.
		3140	ALKALOIDER, FLYTANDE, N.O.S. eller
		3140	ALKALOIDSALTER, FLYTANDE, N.O.S.
		3142	DESINFEKTIONSMEDEL, FLYTANDE, GIFTIGT, N.O.S.
		3144	NIKOTINFÖRENING, FLYTANDE, N.O.S. eller
		3144	NIKOTINBEREDNING, FLYTANDE, N.O.S.
		3172	TOXINER, UTVUNNA FRÅN LEVANDE MATERIAL, FLYTANDE N.O.S.
		3276	NITRILER, FLYTANDE, GIFTIGA, N.O.S.
		3278	FOSFORORGANISK FÖRENING, FLYTANDE, GIFTIG, N.O.S.
organiska	flytande^{a)} T1	3381	GIFTIG VÄTSKA VID INANDNING, N.O.S. med en giftighet vid inandning om högst 200 ml/m ³ och mättad ångkoncentration om minst 500 LC ₅₀
		3382	GIFTIG VÄTSKA VID INANDNING, N.O.S. med en giftighet vid inandning om högst 1000 ml/m ³ och mättad ångkoncentration om minst 10 LC ₅₀
		2810	GIFTIG VÄTSKA, ORGANISK, N.O.S.
organiska	fasta^{a),b)} T2	1544	ALKALOIDER, FASTA, N.O.S. eller
		1544	ALKALOIDSALTER, FASTA, N.O.S.
		1601	DESINFEKTIONSMEDEL, FAST, GIFTIGT, N.O.S.
		1655	NIKOTINFÖRENING, FAST, N.O.S. eller
		1655	NIKOTINBEREDNING, FAST, N.O.S.
		3143	FÄRGÄMNE, FAST, GIFTIGT, N.O.S. eller
		3143	FÄRGÄMNESKOMPLEMENT, FAST, GIFTIG, N.O.S.
		3249	LÄKEMEDEL, FAST, GIFTIG N.O.S.
		3439	NITRILER, FASTA, GIFTIGA, N.O.S.
		3448	TÅRGASÄMNE, FAST, N.O.S.
		3462	TOXINER, UTVUNNA FRÅN LEVANDE MATERIAL, FASTA N.O.S.
		3464	FOSFORORGANISK FÖRENING, GIFTIG, FAST, N.O.S.
		2811	GIFTIGT FAST ÄMNE, ORGANISKT, N.O.S.
organometalliska^{c),d)} T3	organometalliska^{c),d)} T3	2026	FENYLVICKSILVERFÖRENING, N.O.S.
		2788	ORGANISK TENNFÖRENING, FLYTANDE, N.O.S.
		3146	ORGANISK TENNFÖRENING, FAST, N.O.S.
		3280	ORGANISK ARSENIKFÖRENING, FLYTANDE, N.O.S.
		3281	METALLKARBONYLER, FLYTANDE, N.O.S.
		3466	METALLKARBONYLER, FASTA, N.O.S.
		3465	ORGANISK ARSENIKFÖRENING, FAST, N.O.S.
		3282	METALLORGANISK FÖRENING, FLYTANDE, GIFTIG, N.O.S.
3467	METALLORGANISK FÖRENING, FAST, GIFTIG, N.O.S.		

oorganiska	flytande^{e)} T4	<p>1556 ARSENIKFÖRENING, FLYTANDE, N.O.S., oorganisk, inklusive arsenater, n.o.s., arseniter, n.o.s. och arseniksulfider, n.o.s.</p> <p>1935 CYANIDLÖSNING, N.O.S.</p> <p>2024 KVICKSILVERFÖRENING, FLYTANDE, N.O.S.</p> <p>3141 ANTIMONFÖRENING, OORGANISK, FLYTANDE, N.O.S.</p> <p>3440 SELENFÖRENING, FLYTANDE, N.O.S.</p> <p>3381 GIFTIG VÄTSKA VID INANDNING, N.O.S. med en giftighet vid inandning om högst 200 ml/m³ och mättad ångkoncentration om minst 500 LC₅₀</p> <p>3382 GIFTIG VÄTSKA VID INANDNING, N.O.S. med en giftighet vid inandning om högst 1000 ml/m³ och mättad ångkoncentration om minst 10 LC₅₀</p> <p>3287 GIFTIG OORGANISK VÄTSKA, N.O.S.</p>
	fasta^{f), g)} T5	<p>1549 ANTIMONFÖRENING, OORGANISK, FAST, N.O.S.</p> <p>1557 ARSENIKFÖRENING, FAST, N.O.S., oorganisk inklusive arsenater, n.o.s., arseniter, n.o.s. och arseniksulfider, n.o.s.</p> <p>1564 BARIUMFÖRENING, N.O.S.</p> <p>1566 BERYLLIUMFÖRENING, N.O.S.</p> <p>1588 CYANIDER, OORGANISKA, FASTA N.O.S.</p> <p>1707 TALLIUMFÖRENING, N.O.S.</p> <p>2025 KVICKSILVERFÖRENING, FAST, N.O.S.</p> <p>2291 BLYFÖRENING, LÖSLIG, N.O.S.</p> <p>2570 KADMIUMFÖRENING</p> <p>2630 SELENATER eller</p> <p>2630 SELENITER</p> <p>2856 KISELFLUORIDER, N.O.S.</p> <p>3283 SELENFÖRENING, FAST, N.O.S.</p> <p>3284 TELLURFÖRENING, N.O.S.</p> <p>3285 VANADINFÖRENING, N.O.S.</p> <p>3288 GIFTIGT OORGANISKT FAST ÄMNE, N.O.S.</p>
	flytande^{h)} T6	<p>2992 KARBAMATPESTICID, FLYTANDE, GIFTIG</p> <p>2994 ARSENIKHALTIG PESTICID, FLYTANDE, GIFTIG</p> <p>2996 KLORORGANISK PESTICID, FLYTANDE, GIFTIG</p> <p>2998 TRIAZINPESTICID, FLYTANDE, GIFTIG</p> <p>3006 TIOKARBAMATPESTICID, FLYTANDE, GIFTIG</p> <p>3010 KOPPARBASERAD PESTICID, FLYTANDE, GIFTIG</p> <p>3012 KVICKSILVERBASERAD PESTICID, FLYTANDE, GIFTIG</p> <p>3014 SUBSTITUERAD NITROFENOLPESTICID, FLYTANDE, GIFTIG</p> <p>3016 BIPYRIDYLPESTICID, FLYTANDE, GIFTIG</p> <p>3018 FOSFORORGANISK PESTICID, FLYTANDE, GIFTIG</p> <p>3020 TENNORGANISK PESTICID, FLYTANDE, GIFTIG</p> <p>3026 KUMARINDERIVATPESTICID, FLYTANDE, GIFTIG</p> <p>3348 FENOXIÄTTIKSYRADERIVATPESTICID, FLYTANDE, GIFTIG</p> <p>3352 PYRETROIDPESTICID, FLYTANDE, GIFTIG</p> <p>2902 PESTICID, FLYTANDE, GIFTIG, N.O.S.</p>
pesticider	fasta^{h)} T7	<p>2757 KARBAMATPESTICID, FAST, GIFTIG</p> <p>2759 ARSENIKHALTIG PESTICID, FAST, GIFTIG</p> <p>2761 KLORORGANISK PESTICID, FAST, GIFTIG</p> <p>2763 TRIAZINPESTICID, FAST, GIFTIG</p> <p>2771 TIOKARBAMATPESTICID, FAST, GIFTIG</p> <p>2775 KOPPARBASERAD PESTICID, FAST, GIFTIG</p> <p>2777 KVICKSILVERBASERAD PESTICID, FAST, GIFTIG</p> <p>2779 SUBSTITUERAD NITROFENOLPESTICID, FAST, GIFTIG</p>

	2781	BIPYRIDYLPESTICID, FAST, GIFTIG
	2783	FOSFORORGANISK PESTICID, FAST, GIFTIG
	2786	TENNORGANISK PESTICID, FAST, GIFTIG
	3027	KUMARINDERIVATPESTICID, FAST, GIFTIG
	3048	ALUMINIUMFOSFIDPESTICID
	3345	FENOXIÄTTIKSYRADERIVATPESTICID, FAST, GIFTIG
	3349	PYRETROIDPESTICID, FAST, GIFTIG
	2588	PESTICID, FAST, GIFTIG, N.O.S.

prover **T8** 3315 KEMISKT PROV, GIFTIGT

andra giftiga ämnen ^{j)} **T9** 3243 FASTA ÄMNEN, SOM INNEHÅLLER GIFTIG VÄTSKA, N.O.S.

Giftiga ämnen med sekundärfara

		3071	MERKAPTANER, FLYTANDE, GIFTIGA, BRANDFARLIGA, N.O.S. eller
		3071	MERKAPTANERBLANDNING, FLYTANDE, GIFTIG, BRANDFARLIG, N.O.S.
	flytande ^{j),k)}	TF1	3080 ISOCYANATER, GIFTIGA, BRANDFARLIGA, N.O.S. eller
		3080	ISOCYANATLÖSNING, GIFTIG, BRANDFARLIG, N.O.S.
		3275	NITRILER, GIFTIGA, BRANDFARLIGA, N.O.S.
		3279	FOSFORORGANISK FÖRENING, GIFTIG, BRANDFARLIG, N.O.S.
		3383	GIFTIG VÄTSKA VID INANDNING, BRANDFARLIG, N.O.S. med en giftighet vid inandning om högst 200 ml/m ³ och mättad ångkoncentration om minst 500 LC ₅₀
		3384	GIFTIG VÄTSKA VID INANDNING, BRANDFARLIG, N.O.S. med en giftighet vid inandning om högst 1000 ml/m ³ och mättad ångkoncentration om minst 10 LC ₅₀
		2929	FOSFORORGANISK FÖRENING, GIFTIG, BRANDFARLIG, N.O.S.
		2991	KARBAMATPESTICID, FLYTANDE, GIFTIG, BRANDFARLIG
		2993	ARSENIKHALTIG PESTICID, FLYTANDE, GIFTIG, BRANDFARLIG
		2995	KLORORGANISK PESTICID, FLYTANDE, GIFTIG, BRANDFARLIG
		2997	TRIAZINPESTICID, FLYTANDE, GIFTIG, BRANDFARLIG
		3005	TIOKARBAMATPESTICID, FLYTANDE, GIFTIG, BRANDFARLIG
brandfarliga		3009	KOPPARBASERAD PESTICID, FLYTANDE, GIFTIG, BRANDFARLIG
TF		3011	KVICKSILVERBASERAD PESTICID, FLYTANDE, GIFTIG, BRANDFARLIG
	pesticider (flampunkt lägst 23°C)	TF2	3013 SUBSTITUERAD NITROFENOLPESTICID, FLYTANDE, GIFTIG, BRANDFARLIG
		3015	BIPYRIDYLPESTICID, FLYTANDE, GIFTIG, BRANDFARLIG
		3017	FOSFORORGANISK PESTICID, FLYTANDE, GIFTIG, BRANDFARLIG
		3019	TENNORGANISK PESTICID, FLYTANDE, GIFTIG, BRANDFARLIG
		3025	KUMARINDERIVATPESTICID, FLYTANDE, GIFTIG, BRANDFARLIG

			3347 FENOXYÄTTIKSYRADERIVATPESTICID, FLYTANDE, GIFTIG, BRANDFARLIG	
			3351 PYRETROIDPESTICID, FLYTANDE, GIFTIG, BRANDFARLIG	
			2903 PESTICID, FLYTANDE, GIFTIG, BRANDFARLIG, N.O.S.	
	fasta	TF3	1700 TÄRGASLJUS	
			2930 GIFTIGT ORGANISKT FAST ÄMNE, BRANDFARLIGT, N.O.S.	
självpupphettande, fasta ^{c)}		TS	3124 GIFTIGT FAST ÄMNE, SJÄLVUPPHETTANDE, N.O.S.	
vattenreaktiva ^{d)}	flytande	TW1	3385 GIFTIG VÄTSKA VID INANDNING, VATTENREAKTIV, N.O.S. med en giftighet vid inandning om högst 200 ml/m ³ och mättad ångkoncentration om minst 500 LC ₅₀	
			3386 GIFTIG VÄTSKA VID INANDNING, VATTENREAKTIV, N.O.S. med en giftighet vid inandning om högst 1000 ml/m ³ och mättad ångkoncentration om minst 10 LC ₅₀	
			3123 GIFTIG VÄTSKA, VATTENREAKTIV, N.O.S.	
TW	fasta ⁿ⁾	TW2	3125 GIFTIGT FAST ÄMNE, VATTENREAKTIVT, N.O.S.	
oxiderande ^{l)}	flytande	TO1	3387 GIFTIG VÄTSKA VID INANDNING, OXIDERANDE, N.O.S. med en giftighet vid inandning om högst 200 ml/m ³ och mättad ångkoncentration om minst 500 LC ₅₀	
			3388 GIFTIG VÄTSKA VID INANDNING, OXIDERANDE, N.O.S. med en giftighet vid inandning om högst 1000 ml/m ³ och mättad ångkoncentration om minst 10 LC ₅₀	
			3122 GIFTIG VÄTSKA, OXIDERANDE, N.O.S.	
TO	fasta	TO2	3086 GIFTIGT FAST ÄMNE, OXIDERANDE, N.O.S.	
frätande ^{m)}	organiska	flytande	3277 KLORFORMIATER, GIFTIGA, FRÄTANDE, N.O.S.	
			3361 KLORSILANER, GIFTIGA, FRÄTANDE, N.O.S.	
		flytande	TC1	3389 GIFTIG VÄTSKA VID INANDNING, FRÄTANDE, N.O.S. med en giftighet vid inandning om högst 200 ml/m ³ och mättad ångkoncentration om minst 500 LC ₅₀
				3390 GIFTIG VÄTSKA VID INANDNING, FRÄTANDE, N.O.S. med en giftighet vid inandning om högst 1000 ml/m ³ och mättad ångkoncentration om minst 10 LC ₅₀
	fasta	TC2	2927 GIFTIG VÄTSKA, ORGANISK, FRÄTANDE, N.O.S.	
		TC2	2928 GIFTIGT ORGANISKT FAST ÄMNE, FRÄTANDE, N.O.S.	
TC	oorganiska	flytande	3389 GIFTIG VÄTSKA VID INANDNING, FRÄTANDE, N.O.S. med en giftighet vid inandning om högst 200 ml/m ³ och mättad ångkoncentration om minst 500 LC ₅₀	
				3390 GIFTIG VÄTSKA VID INANDNING, FRÄTANDE, N.O.S. med en giftighet vid inandning om högst 1000 ml/m ³ och mättad ångkoncentration om minst 10 LC ₅₀
				3289 GIFTIG OORGANISK VÄTSKA, FRÄTANDE, N.O.S.
	fasta	TC4	3290 GIFTIGT OORGANISKT FAST ÄMNE, FRÄTANDE, N.O.S.	

brandfarliga, frätande	TFC	2742	KLORFORMIATER, GIFTIGA, FRÄTANDE, BRANDFARLIGA, N.O.S.
		3362	KLORSILANER, GIFTIGA, FRÄTANDE, BRANDFARLIGA, N.O.S. (Ingen annan samlingsbenämning är tillgänglig, vid behov sker tillordning till en samlingsbenämning med en klassificeringskod, som ska bestämmas enligt tabellen över dominant fara i 2.1.3.9)

- a) Ämnen och beredningar som innehåller alkaloider eller nikotin och används som pesticider tillhör UN 2588 PESTICID, FAST, GIFTIG, N.O.S., UN 2902 PESTICID, FLYTANDE, GIFTIG, N.O.S. eller UN 2903 PESTICID, FLYTANDE, GIFTIG, BRANDFARLIG N.O.S.
- b) Aktiva ämnen och utstrykningar eller blandningar, avsedda för laboratorie- och försöksändamål samt för tillverkning av läkemedel, med andra ämnen ska klassificeras med hänsyn till giftigheten (se 2.2.61.1.7 - 2.2.61.1.11).
- c) Mindre giftiga självvärmade ämnen och självupphettande metallorganiska föreningar är ämnen i klass 4.2.
- d) Mindre giftiga ämnen, som i kontakt med vatten utvecklar brandfarliga gaser, och metallorganiska föreningar, som i kontakt med vatten utvecklar brandfarliga gaser, är ämnen i klass 4.3.
- e) Kvicksilverfulminat, fuktat med mindre än 20 viktsprocent vatten eller blandning av alkohol och vatten är ett ämne i klass 1, UN 0135, och får inte transporteras på järnväg (se 2.2.61.2.2).
- f) Ferricyanider, ferrocyanider samt alkali- och ammoniumtiocyanater (rodanider) omfattas inte av dessa bestämmelser.
- g) Blysalter och blypigment som efter blandning med 0,07 M saltsyra i förhållandet 1:1000 och omrört i en timme vid en temperatur av 23°C ±2°C uppvisar en löslighet av högst 5 % omfattas inte av dessa bestämmelser.
- h) Föremål impregnerade med denna pesticid, exempelvis papptallriker, pappersremsor, bomullsbollar eller skivor i plastmaterial, i lufttätt förslutna höljen omfattas inte av dessa bestämmelser.
- i) Blandningar av fasta ämnen som inte omfattas av dessa bestämmelser men innehåller giftiga vätskor, får transporteras som UN 3243 utan att dessförinnan klassificeringskriterierna för klass 6.1 tillämpas, förutsatt att ingen överskottsvätska är synlig vid lastning eller när förpackningen, transportenheten eller containern försluts. Varje förpackning ska motsvara en typ som klarat täthetsprovning för förpackningsgrupp II. Denna benämning får inte användas för fasta ämnen som innehåller vätska i förpackningsgrupp I.
- j) Mycket giftiga eller giftiga brandfarliga vätskor med flampunkt under 23°C – med undantag av ämnen som är mycket giftiga vid inandning, dvs UN 1051, 1092, 1098, 1143, 1163, 1182, 1185, 1238, 1239, 1244, 1251, 1259, 1613, 1614, 1695, 1994, 2334, 2382, 2407, 2438, 2480, 2482, 2484, 2485, 2606, 2929, 3279 och 3294 – är ämnen i klass 3.
- k) Mindre giftiga brandfarliga vätskor med flampunkt 23°C till och med 60°C, med undantag av pesticider, är ämnen i klass 3.
- l) Metallfosfider med UN 1360, 1397, 1432, 1714, 2011 och 2013 är ämnen i klass 4.3.
- m) Mindre giftiga ämnen med oxiderande verkan är ämnen i klass 5.1.
- n) Mindre giftiga svagt frätande ämnen är ämnen i klass 8.

2.2.62 KLASS 6.2, SMITTFÖRANDE ÄMNEN**2.2.62.1 Kriterier**

2.2.62.1.1 Klass 6.2 omfattar smittförande ämnen. Smittförande ämnen avser i dessa bestämmelser ämnen som är kända för att eller sannolikt kan innehålla patogener. Patogener är mikroorganismer (inklusive bakterier, virus, rickettsier, parasiter och svampar) eller andra smittförande substanser, exempelvis prioner, som kan orsaka sjukdomar hos människor eller djur.

Ann. 1: Genetiskt modifierade mikroorganismer och organismer, biologiska produkter, diagnostiska prover och infekterade levande djur ska tillordnas denna klass om de uppfyller villkoren för den.

Ann. 2: Toxiner från växter, djur eller bakterier som inte innehåller smittförande ämnen eller organismer eller inte ingår i sådana, är ämnen i klass 6.1, UN 3172 eller 3462.

2.2.62.1.2 Klass 6.2 indelas enligt följande:

- I1 Smittförande ämnen, farliga för människor
- I2 Smittförande ämnen, farliga endast för djur
- I3 Smittförande avfall
- I4 Biologiska ämnen

Definitioner

2.2.62.1.3 För dessa bestämmelser gäller:

Biologiska produkter är produkter från levande organismer, som tillverkas och distribueras i överensstämmelse med bestämmelser från social- och hälsovårdsministeriet, vilka kan utge särskilda godkännandebestämmelser. Produkterna används antingen för att förebygga, behandla eller diagnostisera sjukdomar hos människor eller djur eller tillhörande utvecklings-, experiment- eller forskningsändamål. De innefattar, men är inte begränsade till, färdiga produkter och halvfabrikat, såsom vaccin.

Genetiskt modifierade mikroorganismer och organismer är mikroorganismer och organismer, i vilka genetiskt material avsiktligt förändrats genom gentekniska metoder på ett sätt som inte förekommer naturligt.

Kulturer är resultatet av en process, vid vilken patogener avsiktligt förökas. Definitionen omfattar inte prover tagna från människor eller djur enligt definition i detta stycke.

Medicinskt eller smittförande avfall är avfall som kommer från medicinsk behandling av djur eller människor eller från biologisk forskning.

Patientprover är prover, som tagits direkt från människor eller djur, som innefattar, men inte är begränsat till, exkrement, sekret, blod eller blodkomponenter, vävnad, provsticka, provremsa eller liknande med vävnadsprov samt kroppsdelar som transporteras i forsknings- eller diagnossyfte, för undersökning, behandling eller profylax.

Klassificering

2.2.62.1.4 Smittförande ämnen ska tillordnas klass 6.2 och beroende på egenskaper UN 2814, 2900, 3291 eller 3373.

Smittförande ämnen delas in i följande kategorier:

2.2.62.1.4.1 Kategori A: Ett smittförande ämne som transporteras i en form som kan framkalla permanent invaliditet eller livshotande eller dödlig sjukdom hos annars friska människor eller djur som exponeras för det. Exempel på ämnen som uppfyller dessa kriterier anges i tabellen i detta stycke.

Ann. Exponering sker då ett smittförande ämne kommer ut ur sin skyddande förpackning och i fysisk kontakt med människor eller djur.

- (a) Smittförande ämnen som uppfyller dessa kriterier och som kan orsaka sjukdom hos människor eller såväl hos människor som hos djur ska tillordnas UN 2814. Smittförande ämnen som endast kan orsaka sjukdom hos djur ska tillordnas UN 2900.
- (b) Tillordning till UN 2814 eller 2900 ska baseras på känd anamnes och symptom hos den insjuknade människan eller djuret, lokala endemiska förhållanden eller professionell bedömning angående det individuella tillståndet för den insjuknade människan eller djuret.

Anm. 1: Den officiella transportbenämningen för UN 2814 är "SMITTFÖRANDE ÄMNE, SOM PÅVERKAR MÄNNISKOR". Den officiella transportbenämningen för UN 2900 är "SMITTFÖRANDE ÄMNE, SOM ENDAST PÅVERKAR DJUR".

Anm. 2: Följande tabell är inte fullständig. Smittförande ämnen, inklusive nya eller nyupptäckta patogener som inte är med i tabellen, men som uppfyller samma kriterier, ska tillordnas till kategori A. Om det är oklart om ett ämne uppfyller kriterierna eller ej, ska det inkluderas i kategori A.

Anm. 3: I följande tabell är mikroorganismerna som står i kursivstil bakterier, mykoplasmer, rickettsier eller svampar.

Exempel på smittförande ämnen som omfattas av kategori A i alla former, om inte annat anges (se 2.2.62.1.4.1)	
UN-nummer och benämning	Mikroorganism
UN 2814 Smittförande ämnen som påverkar människor	<i>Bacillus anthracis</i> (endast kulturer) <i>Brucella abortus</i> (endast kulturer) <i>Brucella melitensis</i> (endast kulturer) <i>Brucella suis</i> (endast kulturer) <i>Burkholderia mallei</i> - <i>Pseudomonas mallei</i> – rots (Glanders) (endast kulturer) <i>Burkholderia pseudomallei</i> – <i>Pseudomonas pseudomallei</i> (endast kulturer) <i>Chlamydia psittaci</i> – fågelburna stammar (avian strains) (endast kulturer) <i>Clostridium botulinum</i> (endast kulturer) <i>Coccidioides immitis</i> (endast kulturer) <i>Coxiella burnetii</i> (endast kulturer) Hemorragisk Krim-Kongofeber-virus Denguevirus (endast kulturer) Östlig ekvin encefalit-virus (endast kulturer) <i>Escherichia coli</i> , verotoxigen (endast kulturer) ^a Ebolavirus Flexalvirus <i>Francisella tularensis</i> (endast kulturer) Guanarivirus Hantaanvirus (Korean hemorragisk feber) Hantavirus, som orsakar hemorragisk feber (blödarfeber) med renalt (njur-) syndrom Hendravirus Hepatit B virus (endast kulturer) Herpes B virus (endast kulturer) HIV (endast kulturer) Högpatogent fågelinfluensavirus (endast kulturer) Japansk encefalit-virus (endast kulturer) Junivirus Kyasanur Forest disease-virus Lassavirus Machupovirus Marburgvirus Apkoppsvirus (Monkeypox) <i>Mycobacterium tuberculosis</i> (endast kulturer) ^a Nipahvirus Hemorragisk Omskfeber-virus

	Poliovirus (endast kulturer) Rabies virus (endast kulturer) <i>Rickettsia prowazekii</i> (endast kulturer) <i>Rickettsia rickettsii</i> (endast kulturer) Rift Valley-febervirus (endast kulturer) Rysk sommar-vår-encefalitvirus (endast kulturer) Sabiavirus <i>Shigella dysenteriae typ 1</i> (endast kulturer) ^a Fästingburet encefalitvirus (TBE) (endast kulturer) Smittkoppsvirus (Variolavirus) Venezuelansk hästencefalit-virus (endast kulturer) Västnilvirus (endast kulturer) Gula febern-virus (endast kulturer) <i>Yersinia pestis</i> (endast kulturer)
UN 2900 Smittförande ämnen som endast påverkar djur	Afrikansk svinpest-virus (endast kulturer) Fågelburet paramyxovirus typ 1 –velogent Newcastlevirus (endast kulturer) Klassisk svinpest (endast kulturer) Mul- och klövsjuka-virus (endast kulturer) Dermatitis nodularis-virus (lumpy skin disease) (endast kulturer) <i>Mycoplasma mycoides</i> – smittsam bovin pleuropneumoni (endast kulturer) Peste des petits ruminants-virus (endast kulturer) Rinderpestvirus (endast kulturer) Fårkoppsvirus (endast kulturer) Getkoppsvirus (endast kulturer) Swine Vesicular Disease-virus (endast kulturer) Vesikulär stomatit-virus (endast kulturer)

^a Kulturer avsedda för diagnostiska eller kliniska syften får ändå klassificeras som smittförande ämnen kategori B.

2.2.62.1.4.2 **Kategori B:** Ett smittförande ämne som inte uppfyller kriterierna för att omfattas av kategori A. Smittförande ämnen i kategori B ska tillordnas till UN 3373.

Ann. Den officiella transportbenämningen för UN 3373 är "BIOLOGISKT ÄMNE, KATEGORI B".

2.2.62.1.5 **Undantag**

2.2.62.1.5.1 Ämnen som inte innehåller smittförande ämnen eller ämnen som har låg sannolikhet att orsaka sjukdom hos människor eller djur omfattas inte av dessa bestämmelser, såvida de inte uppfyller kriterier för att inkluderas i någon annan klass

2.2.62.1.5.2 Ämnen som innehåller mikroorganismer, vilka inte är patogena för människor eller djur, omfattas inte av dessa bestämmelser, såvida de inte uppfyller kriterierna för att inkluderas i någon annan klass.

2.2.62.1.5.3 Ämnen i en form, där alla smittämnen har neutraliserats eller inaktiverats, så att de inte längre utgör en hälsorisk, omfattas inte av dessa bestämmelser, såvida de inte uppfyller kriterierna för att inkluderas i någon annan klass.

2.2.62.1.5.4 Ämnen, där koncentrationen av smittämnen ligger på en naturligt förekommande nivå (inklusive livsmedel och vattenprover) och som inte kan antas medföra en betydande infektionsrisk, omfattas inte av dessa bestämmelser, såvida de inte uppfyller kriterierna för att inkluderas i någon annan klass.

2.2.62.1.5.5 Torkat blod som insamlats genom att applicera en bloddroppe på ett absorberande material, eller undersökningar (screeningtester) av blod i avföring, blod eller blodbeståndsdelar, som har samlats in för transfusion eller för beredning av blodprodukter som ska användas vid transfusion eller transplantation, och vävnader eller organ som är avsedda för transplantation omfattas inte av dessa bestämmelser.

2.2.62.1.5.6 Prover tagna från människor eller djur (patientprover), hos vilka det är minimal sannolikhet att smittämnen förekommer, omfattas inte av dessa bestämmelser, om provet transporteras i en förpackning som förhindrar läckage och är märkt med "Undantaget medicinskt prov" respektive "Undantaget veterinärmedicinskt prov".

Förpackningen anses motsvara ovanstående bestämmelser, om den uppfyller följande villkor:

- (a) Förpackningen består av tre delar:
- (i) Ett eller flera vätsketäta primärkärl.
 - (ii) En vätsketät sekundärförpackning.
 - (iii) En ytterförpackning med tillräcklig hållfasthet med avseende på dess volym, vikt och avsedda användning, där åtminstone en sida ska ha måtten minst 100 mm × 100 mm.
- (b) För vätskor ska ett absorberande material med tillräcklig kapacitet för att absorbera hela innehållet placeras mellan primärkärl och sekundärförpackning på ett sådant sätt att om det inträffar ett läckage eller utsläpp under transport, ska vätskan inte nå ytterförpackningen eller inverka menligt på det stötdämpande materialet.
- (c) Då flera bräckliga primärkärl placeras i en sekundärförpackning, ska de antingen slås in var för sig eller separeras från varandra så att ömsesidig kontakt förhindras.

Ann. 1: Ett visst mått av sakkunnig bedömning krävs för att avgöra om ett ämne kan undantas enligt bestämmelserna i detta stycke. Bedömningen ska grundas på känd anamnes, symptom och individuella omständigheter hos patienten eller djuret i fråga, och lokala endemiska förhållanden. Exempel på prover som kan transporteras enligt bestämmelserna i detta stycke är bland annat blod- eller urinprover för att kontrollera kolesterolvärdet, blodsockervärdet, hormonvärdet eller prostata-specifika antikroppar (PSA), prover som krävs för att övervaka funktionen hos organ, såsom hjärta, lever eller njurar hos människor eller djur med icke-smittsamma sjukdomar, eller för terapeutisk kontroll av läkemedel, prover som tagits för försäkrings- eller anställningsändamål, i syfte att konstatera närvaro av droger eller alkohol, graviditetstest, biopsier för att upptäcka cancer och bestämning av antikroppar hos människor eller djur då infektionsmisstanke saknas (t.ex. utvärdering av vacciner relaterad immunitet, diagnos av autoimmun sjukdom, m.m.).

Ann. 2: Vid transport med flyg av prover som är undantagna enligt detta delavsnitt ska förpackningarna uppfylla bestämmelserna i (a) till och med (c).

2.2.62.1.6 (Tills vidare blank.)

2.2.62.1.7 (Tills vidare blank.)

2.2.62.1.8 (Tills vidare blank.)

2.2.62.1.9 *Biologiska produkter*

Dessa bestämmelser indelas biologiska produkter i följande grupper:

- (a) sådana produkter, som tillverkas och förpackas i överensstämmelse med social- och hälsovårdsministeriets bestämmelser, transporteras till slutlig förpackning eller distribution och används av medicinsk personal eller av enskilda för behandling. Ämnen i denna grupp omfattas inte av dessa bestämmelser,

- (b) sådana produkter, som inte omfattas av (a) och där det är känt eller rimligt att anta att de innehåller smittförande ämnen, och som uppfyller kriterierna för att inkluderas i kategori A eller B. Ämnen i denna grupp ska efter egenskaper tillordnas till UN 2814, 2900 eller 3373.

Ann. Hos några officiellt godkända biologiska produkter förekommer en biologisk risk endast i vissa delar av världen. I Finland kan i detta fall Institutet för hälsa och välfärd föreskriva att dessa biologiska produkter ska uppfylla bestämmelser för smittförande ämnen eller vidta andra restriktioner.

2.2.62.1.10 Genetiskt modifierade mikroorganismer och organismer

Genetiskt modifierade mikroorganismer som inte motsvarar definitionen av smittförande ämnen ska klassificeras enligt 2.2.9.

2.2.62.1.11 Medicinskt eller smittförande avfall

- 2.2.62.1.11.1 Medicinskt eller smittförande avfall, som innehåller smittförande ämnen i kategori A, ska efter egenskaper tillordnas till UN 2814 eller 2900. Medicinskt eller smittförande avfall som innehåller smittförande ämnen i kategori B ska tillordnas till UN 3291.

Ann. Medicinskt eller smittförande avfall, som enligt den europeiska avfallsförteckningen i bilagan till Europakommissionens beslut 2000/532/EG⁵ med ändringar tilldelats nummer 18 01 03 (avfall från sjukvård och veterinärverksamhet och/eller därmed förknippad forskning – avfall från förlossningsavdelningar, diagnos, behandling eller förebyggande av sjukdomar hos människor – avfall där det ställs särskilda krav på insamling och bortskaffande på grund av smittofara) eller 18 02 02 (avfall från sjukvård och veterinärverksamhet och/eller därmed förknippad forskning – avfall från forskning, diagnos, behandling eller förebyggande av djursjukdomar – avfall där det ställs särskilda krav på insamling och bortskaffande på grund av smittofara), ska enligt bestämmelserna som framlagts i detta stycke, klassificeras på grundval av den medicinska eller veterinärmedicinska diagnosen rörande patienten eller djuret.

- 2.2.62.1.11.2 Medicinskt eller smittförande avfall, där det finns skäl att anta att det är låg sannolikhet för närvaro av smittförande ämnen ska tillordnas till UN 3291. Vid beslutet får internationella, regionala eller nationella förteckningar över avfallskategorier användas

Ann. 1: Den officiella transportbenämningen för UN 3291 är "SMITTFÖRANDE AVFALL, OSPECIFICERAT, N.O.S." eller "(BIO)MEDICINSKT AVFALL, N.O.S." eller "FÖRESKRIFTSREGLERAT MEDICINSKT AVFALL, N.O.S."

Ann. 2: Oavsett de ovan angivna klassificeringskriterierna omfattas medicinskt eller smittförande avfall, som enligt den europeiska avfallsförteckningen i bilagan till Europakommissionens beslut 2000/532/EG⁵ med ändringar tillordnats nummer 18 01 04 (avfall från sjukvård och veterinärverksamhet och/eller därmed förknippad forskning – avfall från förlossningsavdelningar, diagnos, behandling eller förebyggande av sjukdomar hos människor – annat avfall där det inte ställs särskilda krav på insamling och bortskaffande på grund av smittofara (t.ex. förband, gipsbandage, linne, engångskläder, blöjor) eller 18 02 03 (avfall från sjukvård och veterinärverksamhet och/eller därmed förknippad forskning – avfall från forskning, diagnos, behandling eller förebyggande av djursjukdomar – avfall där det inte ställs särskilda krav på insamling och bortskaffande på grund av smittofara) inte av dessa bestämmelser.

⁵ Kommissionens beslut 2000/532/EG av den 3 maj 2000, om ersättning av beslut 94/3/EG om en förteckning över avfall i enlighet med artikel 1 a i rådets direktiv 75/442/EEG om avfall (ersatt av Europaparlamentets och rådets direktiv 2006/12/EG av den 5 april 2006 publicerat i Europeiska gemenskapernas officiella tidning nr L114 den 27 april 2006, s 9) och rådets beslut 94/904/EG om upprättande av en förteckning över farligt avfall i enlighet med artikel 1.4 i rådets direktiv 91/689/EEG om farligt avfall (Europeiska gemenskapernas officiella tidning nr L226, den 6 september 2000, s 3).

Den s.k. Europeiska avfallskatalogen (European Waste Catalogue) har publicerats genom Europeiska kommissionens beslut 2000/532/EG och är en förteckning som listar branschspecifika avfallsslag. Den här förteckningen har fastställts och publicerats genom Finlands miljöministeriums förordning 1129/2001.

- 2.2.62.1.11.3 Dekontaminerat medicinskt eller smittförande avfall, som tidigare innehållit smittförande ämnen, omfattas inte av dessa bestämmelser om de inte uppfyller kriterier för att inkluderas i någon annan klass.
- 2.2.62.1.11.4 Medicinskt eller smittförande avfall i UN 3291 ska placeras i förpackningsgrupp II.
- 2.2.62.1.12 *Smittade djur*
- 2.2.62.1.12.1 Levande djur får inte användas för att transportera smittförande ämnen, såvida inte det är omöjligt att transportera dessa på något annat sätt. Levande djur som avsiktligt infekterats, och där det är känt att de innehåller eller misstänks innehålla ett smittförande ämne, får endast transporteras under villkor godkända av jord- och skogsbruksministeriet⁶.
- 2.2.62.1.12.2 Animalt material som är påverkade av patogener i kategori A eller av patogener som endast i kulturer skulle tillordnas kategori A, ska tillordnas UN 2814 respektive 2900. Animala material påverkade av patogener som tillhör kategori B, med undantag av sådana som i kulturer skulle tillordnas kategori A, ska tillordnas UN 3373.

2.2.62.2 *Ämnen ej tillåtna för transport*

Levande ryggradsdjur eller ryggradslösa djur får inte användas som bärare av smittförande ämnen, såvida de inte kan transporteras på annat sätt eller transporten har godkänts av jord- och skogsbruksministeriet (se 2.2.62.1.12.1).

2.2.62.3 *Förteckning över samlingsbenämningar*

farliga för människor	I1	2814 SMITTFÖRANDE ÄMNE, SOM PÅVERKAR MÄNNISKOR
farliga endast för djur	I2	2900 SMITTFÖRANDE ÄMNE, SOM ENDAST PÅVERKAR DJUR
avfall	I3	3291 SMITTFÖRANDE AVFALL, OSPECIFICERAT, N.O.S. eller 3291 (BIO)MEDICINSKT AVFALL, N.O.S. eller 3291 FÖRESKRIFTSREGLERAT MEDICINSKT AVFALL, N.O.S.
biologiska ämnen	I4	3373 BIOLOGISKT ÄMNE, KATEGORI B

⁶ Regler för transport av levande djur finns i t.ex. direktiv 91/628/EEG av den 19 november 1991 om skydd av djur vid transport (Europeiska gemenskapernas officiella tidning nr L340, den 11 december 1991, s 17) och i Europarådets (ministerkommitténs) rekommendationer om transport av vissa djurarter.

2.2.7 KLASS 7. RADIOAKTIVA ÄMNEN**2.2.7.1 Definitioner**

2.2.7.1.1 *Radioaktiva ämnen:* Ämnen som innehåller radionuklider där både aktivitetskoncentrationen och totalaktiviteten per sändning överstiger de i 2.2.7.2.2.1 - 2.2.7.2.2.6 angivna värdena.

2.2.7.1.2 *Kontamination*

Kontamination: Närvaron av ett radioaktivt ämne på en yta i mängder över 0,4 Bq/cm² för beta- och gammastrålare och alfastrålare med låg radiotoxicitet eller 0,04 Bq/cm² för alla andra alfastrålare.

Löst vidhäftande kontamination: Kontamination som kan lösgöras från ytan under rutinmässiga transportförhållanden.

Fast vidhäftande kontamination: All annan kontamination än löst vidhäftande kontamination.

2.2.7.1.3 *Definitioner av särskilda begrepp**A₁ och A₂*

A₁: Aktivitetsvärdet för radioaktiva ämnen av speciell beskaffenhet förtecknat i tabell 2.2.7.2.2.1 eller härlett enligt 2.2.7.2.2.2, som används för bestämning av gränsvärden för aktivitet för dessa bestämmelser.

A₂: Aktivitetsvärdet för radioaktiva ämnen, förutom för radioaktiva ämnen av speciell beskaffenhet, förtecknat i tabell 2.2.7.2.2.1 eller härlett enligt 2.2.7.2.2.1, förutom radioaktiva ämnen av speciell beskaffenhet, som används för bestämning av gränsvärden för aktivitet för dessa bestämmelser.

Alfastrålare med låg radiotoxicitet: Naturligt uran; utarmat uran; naturligt torium; uran-235 eller uran-238; torium-232; torium-228 och torium-230 när dessa förekommer i malm eller i fysikaliska eller kemiska koncentrat; eller alfastrålare med en halveringstid under tio dagar.

Fissila ämnen: Uran-233, uran-235, plutonium-239, plutonium-241 eller någon kombination av dessa radionuklider. Denna definition omfattar inte:

- (a) obestrålat naturligt uran eller obestrålat utarmat uran, och
- (b) naturligt uran eller utarmat uran som endast bestrållats i termiska reaktorer.

Obestrålat torium: Torium som innehåller högst 10⁻⁷ g uran-233 per gram torium-232.

Obestrålat uran: Uran som innehåller högst 2 × 10³ Bq plutonium per gram uran-235, högst 9 × 10⁶ Bq klyvningsprodukter per gram uran-235 och högst 5 × 10⁻³ g uran-236 per gram uran-235.

Radioaktivt ämne av speciell beskaffenhet: Antingen

- (a) ett icke spridbart, fast radioaktivt ämne, eller
- (b) en försluten kapsel som innehåller radioaktiva ämnen.

Radioaktivt ämne med liten spridbarhet: Antingen ett fast radioaktivt ämne eller ett fast radioaktivt ämne i en försluten kapsel, som har begränsad spridbarhet och inte är i pulverform.

Specifik aktivitet hos en radionuklid: Aktiviteten per massenhet av radionukliden. Den specifika aktiviteten hos ett ämne: Aktiviteten per massenhet av ämnet, i vilket radionukliden är väsentligen likformigt fördelad.

Uran – naturligt, utarmat, anrikat

Naturligt uran: Uran (som får vara kemiskt separerat) med den i naturen förekommande sammansättningen av uranisotoper (ca 99,28 viktprocent uran-238 och 0,72 viktprocent uran-235).

Utarmat uran: Uran med lägre viktandel uran-235 än naturligt uran.

Anrikat uran: Uran med en viktandel uran-235 över 0,72 %.

I samtliga fall förekommer en mycket liten viktandel uran-234.

Ytkontaminerat föremål (SCO, Surface Contaminated Object): Fast föremål som inte är radioaktivt i sig självt, men där radioaktiva ämnen förekommer på dess yta.

Ämnen med låg specifik aktivitet (LSA, Low Specific Activity): Ett radioaktivt ämne med begränsad specifik egenaktivitet eller ett radioaktivt ämne för vilket gränsvärdena för den uppskattade specifika medelaktiviteten gäller. Yttre skärningsmaterial som omger LSA-ämnet ska inte beaktas vid bestämning av den uppskattade specifika medelaktiviteten.

2.2.7.2**Klassificering**

2.2.7.2.1

Allmänna bestämmelser

2.2.7.2.1.1

Radioaktiva ämnen ska tillordnas till ett av de angivna UN-numren i tabell 2.2.7.2.1.1 enligt bestämmelserna i 2.2.7.2.2–2.2.7.2.5, beroende på aktivitetsnivån hos radionukliderna som ett kolli innehåller, på dessa radionuklidens fissila eller ej fissila egenskaper, på typ av kolli som ska överlämnas för transport och på egenskaper eller form på innehållet i kollit eller på särskilda överenskommelser under vilka transporten genomförs.

Tabell 2.2.7.2.1.1: Tillordning av UN-nummer

Undantagna kollin (1.7.1.5)	
UN 2908	RADIOAKTIVT ÄMNE, UNDANTAGET KOLLI – TÖMD FÖRPACKNING
UN 2909	RADIOAKTIVT ÄMNE, UNDANTAGET KOLLI – FÖREMÅL TILLVERKADE AV NATURLIGT URAN eller AV UTARMAT URAN eller NATURLIGT TORIUM
UN 2910	RADIOAKTIVT ÄMNE, UNDANTAGET KOLLI – BEGRÄNSAD MÄNGD ÄMNE
UN 2911	RADIOAKTIVT ÄMNE, UNDANTAGET KOLLI – INSTRUMENT eller FÖREMÅL
Radioaktiva ämnen med låg specifik aktivitet (2.2.7.2.3.1)	
UN 2912	RADIOAKTIVT ÄMNE, LÅG SPECIFIK AKTIVITET (LSA-I), ej fissilt eller undantaget fissilt
UN 3321	RADIOAKTIVT ÄMNE, LÅG SPECIFIK AKTIVITET (LSA-II), ej fissilt eller undantaget fissilt
UN 3322	RADIOAKTIVT ÄMNE, LÅG SPECIFIK AKTIVITET (LSA-III), ej fissilt eller undantaget fissilt
UN 3324	RADIOAKTIVT ÄMNE, LÅG SPECIFIK AKTIVITET (LSA-II), FISSILT
UN 3325	RADIOAKTIVT ÄMNE, LÅG SPECIFIK AKTIVITET (LSA-III), FISSILT
Ytkontaminerade föremål (2.2.7.2.3.2)	
UN 2913	RADIOAKTIVT ÄMNE, YTKONTAMINERADE FÖREMÅL (SCO-I eller SCO-II), ej fissilt eller undantaget fissilt
UN 3326	RADIOAKTIVT ÄMNE, YTKONTAMINERADE FÖREMÅL (SCO-I eller SCO-II), FISSILT

Kollin av typ A (2.2.7.2.4.4)	
UN 2915	RADIOAKTIVT ÄMNE, KOLLI AV TYP A, ej av speciell beskaffenhet, ej fissilt eller undantaget fissilt
UN 3327	RADIOAKTIVT ÄMNE, KOLLI AV TYP A, FISSILT, ej av speciell beskaffenhet
UN 3332	RADIOAKTIVT ÄMNE, KOLLI AV TYP A, SPECIELL BESKAFFENHET, ej fissilt eller undantaget fissilt
UN 3333	RADIOAKTIVT ÄMNE, KOLLI AV TYP A, SPECIELL BESKAFFENHET, FISSILT
Kollin av typ B(U) (2.2.7.2.4.6)	
UN 2916	RADIOAKTIVT ÄMNE, KOLLI AV TYP B(U), ej fissilt eller undantaget fissilt
UN 3328	RADIOAKTIVT ÄMNE, KOLLI AV TYP B(U), FISSILT
Kollin av typ B(M) (2.2.7.2.4.6)	
UN 2917	RADIOAKTIVT ÄMNE, KOLLI AV TYP B(M), ej fissilt eller undantaget fissilt
UN 3329	RADIOAKTIVT ÄMNE, KOLLI AV TYP B(M), FISSILT
Kollin av typ C (2.2.7.2.4.6)	
UN 3323	RADIOAKTIVT ÄMNE, KOLLI AV TYP C, ej fissilt eller undantaget fissilt
UN 3330	RADIOAKTIVT ÄMNE, KOLLI AV TYP C, FISSILT
Särskild överenskommelse (2.2.7.2.5)	
UN 2919	RADIOAKTIVT ÄMNE, TRANSPORTERAT UNDER SÄRSKILD ÖVERENSKOMMELSE, ej fissilt eller undantaget fissilt
UN 3331	RADIOAKTIVT ÄMNE, TRANSPORTERAT UNDER SÄRSKILD ÖVERENSKOMMELSE, FISSILT
Uranhexafluorid (2.2.7.2.4.5)	
UN 2977	RADIOAKTIVT ÄMNE, URANHEXAFLUORID, FISSILT
UN 2978	RADIOAKTIVT ÄMNE, URANHEXAFLUORID, ej fissilt eller undantaget fissilt

2.2.7.2.2

Bestämning av aktivitetsnivå

2.2.7.2.2.1

Följande grundläggande värden för enskilda radionuklider finns angivna i tabell 2.2.7.2.2.1:

- A_1 och A_2 i TBq,
- aktivitetskoncentration för undantagna ämnen i Bq/g, och
- gränsvärden för aktivitet för undantagna sändningar i Bq.

Tabell 2.2.7.2.2.1 Grundläggande radionuklidvärden för enskilda radionuklider

Radionuklid (atomnummer)	A_1 (TBq)	A_2 (TBq)	Aktivitets- koncentration för undantagna ämnen (Bq/g)	Gränsvärde för aktivitet för en undantagen sändning (Bq)
Aktinium (89)				
Ac-225 ^{a)}	8×10^{-1}	6×10^{-3}	1×10^1	1×10^4
Ac-227 ^{a)}	9×10^{-1}	9×10^{-5}	1×10^{-1}	1×10^3
Ac-228	6×10^{-1}	5×10^{-1}	1×10^1	1×10^6
Silver (47)				
Ag-105	2×10^0	2×10^0	1×10^2	1×10^6
Ag-108m ^{a)}	7×10^{-1}	7×10^{-1}	1×10^1 ^{b)}	1×10^6 ^{b)}
Ag-110m ^{a)}	4×10^{-1}	4×10^{-1}	1×10^1	1×10^6
Ag-111	2×10^0	6×10^{-1}	1×10^3	1×10^6
Aluminium (13)			90	
Al-26	1×10^{-1}	1×10^{-1}	1×10^1	1×10^5
Americium (95)				
Am-241	1×10^1	1×10^{-3}	1×10^0	1×10^4
Am-242m ^{a)}	1×10^1	1×10^{-3}	1×10^0 ^{b)}	1×10^4 ^{b)}

Radionuklid (atomnummer)	A ₁ (TBq)	A ₂ (TBq)	Aktivitets- koncentration för undantagna ämnen (Bq/g)	Gränsvärde för aktivitet för en undantagen sändning (Bq)
Am-243 ^{a)}	5×10^0	1×10^{-3}	$1 \times 10^{0\text{b)}$	$1 \times 10^{3\text{b)}$
Argon (18)				
Ar-37	4×10^1	4×10^1	1×10^6	1×10^8
Ar-39	4×10^1	2×10^1	1×10^7	1×10^4
Ar-41	3×10^{-1}	3×10^{-1}	1×10^2	1×10^9
Arsenik (33)				
As-72	3×10^{-1}	3×10^{-1}	1×10^1	1×10^5
As-73	4×10^1	4×10^1	1×10^3	1×10^7
As-74	1×10^0	9×10^{-1}	1×10^1	1×10^6
As-76	3×10^{-1}	3×10^{-1}	1×10^2	1×10^5
As-77	2×10^1	7×10^{-1}	1×10^3	1×10^6
Astat (85)				
At-211 ^{a)}	2×10^1	5×10^{-1}	1×10^3	1×10^7
Guld (79)				
Au-193	7×10^0	2×10^0	1×10^2	1×10^7
Au-194	1×10^0	1×10^0	1×10^1	1×10^6
Au-195	1×10^1	6×10^0	1×10^2	1×10^7
Au-198	1×10^0	6×10^{-1}	1×10^2	1×10^6
Au-199	1×10^1	6×10^{-1}	1×10^2	1×10^6
Barium (56)				
Ba-131 ^{a)}	2×10^0	2×10^0	1×10^2	1×10^6
Ba-133	3×10^0	3×10^0	1×10^2	1×10^6
Ba-133m	2×10^1	6×10^{-1}	1×10^2	1×10^6
Ba-140 ^{a)}	5×10^{-1}	3×10^{-1}	$1 \times 10^{1\text{b)}$	$1 \times 10^{5\text{b)}$
Beryllium (4)				
Be-7	2×10^1	2×10^1	1×10^3	1×10^7
Be-10	4×10^1	6×10^{-1}	1×10^4	1×10^6
Vismut (83)				
Bi-205	7×10^{-1}	7×10^{-1}	1×10^1	1×10^6
Bi-206	3×10^{-1}	3×10^{-1}	1×10^1	1×10^5
Bi-207	7×10^{-1}	7×10^{-1}	1×10^1	1×10^6
Bi-210	1×10^0	6×10^{-1}	1×10^3	1×10^6
Bi-210m ^{a)}	6×10^{-1}	2×10^{-2}	1×10^1	1×10^5
Bi-212 ^{a)}	7×10^{-1}	6×10^{-1}	$1 \times 10^{1\text{b)}$	$1 \times 10^{5\text{b)}$
Berkelium (97)				
Bk-247	8×10^0	8×10^{-4}	1×10^0	1×10^4
Bk-249 ^{a)}	4×10^1	3×10^{-1}	1×10^3	1×10^6
Brom (35)				
Br-76	4×10^{-1}	4×10^{-1}	1×10^1	1×10^5
Br-77	3×10^0	3×10^0	1×10^2	1×10^6
Br-82	4×10^{-1}	4×10^{-1}	1×10^1	1×10^6
Kol (6)				
C-11	1×10^0	6×10^{-1}	1×10^1	1×10^6
C-14	4×10^1	3×10^0	1×10^4	1×10^7
Kalcium (20)				
Ca-41	obegränsat	obegränsat	1×10^5	1×10^7
Ca-45	4×10^1	1×10^0	1×10^4	1×10^7
Ca-47 ^{a)}	3×10^0	3×10^{-1}	1×10^1	1×10^6
Kadmium (48)				
Cd-109	3×10^1	2×10^0	1×10^4	1×10^6
Cd-113m	4×10^1	5×10^{-1}	1×10^3	1×10^6

Radionuklid (atomnummer)	A₁	A₂	Aktivitets- koncentration för undantagna ämnen (Bq/g)	Gränsvärde för aktivitet för en undantagen sändning (Bq)
	(TBq)	(TBq)	(Bq/g)	(Bq)
Cd-115 ^{a)}	3×10^0	4×10^{-1}	1×10^2	1×10^6
Cd-115m	5×10^{-1}	5×10^{-1}	1×10^3	1×10^6
Cerium (58)				
Ce-139	7×10^0	2×10^0	1×10^2	1×10^6
Ce-141	2×10^1	6×10^{-1}	1×10^2	1×10^7
Ce-143	9×10^{-1}	6×10^{-1}	1×10^2	1×10^6
Ce-144 ^{a)}	2×10^{-1}	2×10^{-1}	$1 \times 10^{2\text{ b)}$	$1 \times 10^{5\text{ b)}$
Californium (98)				
Cf-248	4×10^1	6×10^{-3}	1×10^1	1×10^4
Cf-249	3×10^0	8×10^{-4}	1×10^0	1×10^3
Cf-250	2×10^1	2×10^{-3}	1×10^1	1×10^4
Cf-251	7×10^0	7×10^{-4}	1×10^0	1×10^3
Cf-252	1×10^{-1}	3×10^{-3}	1×10^1	1×10^4
Cf-253 ^{a)}	4×10^1	4×10^{-2}	1×10^2	1×10^5
Cf-254	1×10^{-3}	1×10^{-3}	1×10^0	1×10^3
Klor (17)				
Cl-36	1×10^1	6×10^{-1}	1×10^4	1×10^6
Cl-38	2×10^{-1}	2×10^{-1}	1×10^1	1×10^5
Curium (96)				
Cm-240	4×10^1	2×10^{-2}	1×10^2	1×10^5
Cm-241	2×10^0	1×10^0	1×10^2	1×10^6
Cm-242	4×10^1	1×10^{-2}	1×10^2	1×10^5
Cm-243	9×10^0	1×10^{-3}	1×10^0	1×10^4
Cm-244	2×10^1	2×10^{-3}	1×10^1	1×10^4
Cm-245	9×10^0	9×10^{-4}	1×10^0	1×10^3
Cm-246	9×10^0	9×10^{-4}	1×10^0	1×10^3
Cm-247 ^{a)}	3×10^0	1×10^{-3}	1×10^0	1×10^4
Cm-248	2×10^{-2}	3×10^{-4}	1×10^0	1×10^3
Kobolt (27)				
Co-55	5×10^{-1}	5×10^{-1}	1×10^1	1×10^6
Co-56	3×10^{-1}	3×10^{-1}	1×10^1	1×10^5
Co-57	1×10^1	1×10^1	1×10^2	1×10^6
Co-58	1×10^0	1×10^0	1×10^1	1×10^6
Co-58m	4×10^1	4×10^1	1×10^4	1×10^7
Co-60	4×10^{-1}	4×10^{-1}	1×10^1	1×10^5
Krom (24)				
Cr-51	3×10^1	3×10^1	1×10^5	1×10^7
Cesium (55)				
Cs-129	4×10^0	4×10^0	1×10^2	1×10^5
Cs-131	3×10^1	3×10^1	1×10^3	1×10^6
Cs-132	1×10^0	1×10^0	1×10^1	1×10^5
Cs-134	7×10^{-1}	7×10^{-1}	1×10^1	1×10^4
Cs-134m	4×10^1	6×10^{-1}	1×10^3	1×10^5
Cs-135	4×10^1	1×10^0	1×10^4	1×10^7
Cs-136	5×10^{-1}	5×10^{-1}	1×10^1	1×10^5
Cs-137 ^{a)}	2×10^0	6×10^{-1}	$1 \times 10^{1\text{ b)}$	$1 \times 10^{4\text{ b)}$
Koppar (29)				
Cu-64	6×10^0	1×10^0	1×10^2	1×10^6
Cu-67	1×10^1	7×10^{-1}	1×10^2	1×10^6
Dysprosium (66)				
Dy-159	2×10^1	2×10^1	1×10^3	1×10^7

Radionuklid (atomnummer)	A₁	A₂	Aktivitets- koncentration för undantagna ämnen (Bq/g)	Gränsvärde för aktivitet för en undantagen sändning (Bq)
	(TBq)	(TBq)		
Dy-165	9×10^{-1}	6×10^{-1}	1×10^3	1×10^6
Dy-166 ^{a)}	9×10^{-1}	3×10^{-1}	1×10^3	1×10^6
Erbium (68)				
Er-169	4×10^1	1×10^0	1×10^4	1×10^7
Er-171	8×10^{-1}	5×10^{-1}	1×10^2	1×10^6
Europium (63)				
Eu-147	2×10^0	2×10^0	1×10^2	1×10^6
Eu-148	5×10^{-1}	5×10^{-1}	1×10^1	1×10^6
Eu-149	2×10^1	2×10^1	1×10^2	1×10^7
Eu-150 (kortlivad)	2×10^0	7×10^{-1}	1×10^3	1×10^6
Eu-150 (långlivad)	7×10^{-1}	7×10^{-1}	1×10^1	1×10^6
Eu-152	1×10^0	1×10^0	1×10^1	1×10^6
Eu-152m	8×10^{-1}	8×10^{-1}	1×10^2	1×10^6
Eu-154	9×10^{-1}	6×10^{-1}	1×10^1	1×10^6
Eu-155	2×10^1	3×10^0	1×10^2	1×10^7
Eu-156	7×10^{-1}	7×10^{-1}	1×10^1	1×10^6
Fluor (9)				
F-18	1×10^0	6×10^{-1}	1×10^1	1×10^6
Järn (26)				
Fe-52 ^{a)}	3×10^{-1}	3×10^{-1}	1×10^1	1×10^6
Fe-55	4×10^1	4×10^1	1×10^4	1×10^6
Fe-59	9×10^{-1}	9×10^{-1}	1×10^1	1×10^6
Fe-60 ^{a)}	4×10^1	2×10^{-1}	1×10^2	1×10^5
Gallium (31)				
Ga-67	7×10^0	3×10^0	1×10^2	1×10^6
Ga-68	5×10^{-1}	5×10^{-1}	1×10^1	1×10^5
Ga-72	4×10^{-1}	4×10^{-1}	1×10^1	1×10^5
Gadolinium (64)				
Gd-146 ^{a)}	5×10^{-1}	5×10^{-1}	1×10^1	1×10^6
Gd-148	2×10^1	2×10^{-3}	1×10^1	1×10^4
Gd-153	1×10^1	9×10^0	1×10^2	1×10^7
Gd-159	3×10^0	6×10^{-1}	1×10^3	1×10^6
Germanium (32)				
Ge-68 ^{a)}	5×10^{-1}	5×10^{-1}	1×10^1	1×10^5
Ge-71	4×10^1	4×10^1	1×10^4	1×10^8
Ge-77	3×10^{-1}	3×10^{-1}	1×10^1	1×10^5
Hafnium (72)				
Hf-172 ^{a)}	6×10^{-1}	6×10^{-1}	1×10^1	1×10^6
Hf-175	3×10^0	3×10^0	1×10^2	1×10^6
Hf-181	2×10^0	5×10^{-1}	1×10^1	1×10^6
Hf-182	obegränsat	obegränsat	1×10^2	1×10^6
Kvicksilver (80)				
Hg-194 ^{a)}	1×10^0	1×10^0	1×10^1	1×10^6
Hg-195m ^{a)}	3×10^0	7×10^{-1}	1×10^2	1×10^6
Hg-197	2×10^1	1×10^1	1×10^2	1×10^7
Hg-197m	1×10^1	4×10^{-1}	1×10^2	1×10^6
Hg-203	5×10^0	1×10^0	1×10^2	1×10^5
Holmium (67)				
Ho-166	4×10^{-1}	4×10^{-1}	1×10^3	1×10^5
Ho-166m	6×10^{-1}	5×10^{-1}	1×10^1	1×10^6
Jod (53)				

Radionuklid (atomnummer)	A ₁ (TBq)	A ₂ (TBq)	Aktivets- koncentration för undantagna ämnen (Bq/g)	Gränsvärde för aktivitet för en undantagen sändning (Bq)
I-123	6×10^0	3×10^0	1×10^2	1×10^7
I-124	1×10^0	1×10^0	1×10^1	1×10^6
I-125	2×10^1	3×10^0	1×10^3	1×10^6
I-126	2×10^0	1×10^0	1×10^2	1×10^6
I-129	obegränsat	obegränsat	1×10^2	1×10^5
I-131	3×10^0	7×10^{-1}	1×10^2	1×10^6
I-132	4×10^{-1}	4×10^{-1}	1×10^1	1×10^5
I-133	7×10^{-1}	6×10^{-1}	1×10^1	1×10^6
I-134	3×10^{-1}	3×10^{-1}	1×10^1	1×10^5
I-135 ^{a)}	6×10^{-1}	6×10^{-1}	1×10^1	1×10^6
Indium (49)				
In-111	3×10^0	3×10^0	1×10^2	1×10^6
In-113m	4×10^0	2×10^0	1×10^2	1×10^6
In-114m ^{a)}	1×10^1	5×10^{-1}	1×10^2	1×10^6
In-115m	7×10^0	1×10^0	1×10^2	1×10^6
Iridium (77)				
Ir-189 ^{a)}	1×10^1	1×10^1	1×10^2	1×10^7
Ir-190	7×10^{-1}	7×10^{-1}	1×10^1	1×10^6
Ir-192	$1 \times 10^{0c)}$	6×10^{-1}	1×10^1	1×10^4
Ir-194	3×10^{-1}	3×10^{-1}	1×10^2	1×10^5
Kalium (19)				
K-40	9×10^{-1}	9×10^{-1}	1×10^2	1×10^6
K-42	2×10^{-1}	2×10^{-1}	1×10^2	1×10^6
K-43	7×10^{-1}	6×10^{-1}	1×10^1	1×10^6
Krypton (36)				
Kr-79	4×10^0	1×10^0	1×10^3	1×10^5
Kr-81	4×10^1	4×10^1	1×10^4	1×10^7
Kr-85	1×10^1	1×10^1	1×10^5	1×10^4
Kr-85m	8×10^0	3×10^0	1×10^3	1×10^{10}
Kr-87	2×10^{-1}	2×10^{-1}	1×10^2	1×10^9
Lantan (57)				
La-137	3×10^1	6×10^0	1×10^3	1×10^7
La-140	4×10^{-1}	4×10^{-1}	1×10^1	1×10^5
Lutetium (71)				
Lu-172	6×10^{-1}	6×10^{-1}	1×10^1	1×10^6
Lu-173	8×10^0	8×10^0	1×10^2	1×10^7
Lu-174	9×10^0	9×10^0	1×10^2	1×10^7
Lu-174m	2×10^1	1×10^1	1×10^2	1×10^7
Lu-177	3×10^1	7×10^{-1}	1×10^3	1×10^7
Magnesium (12)				
Mg-28 ^{a)}	3×10^{-1}	3×10^{-1}	1×10^1	1×10^5
Mangan (25)				
Mn-52	3×10^{-1}	3×10^{-1}	1×10^1	1×10^5
Mn-53	obegränsat	obegränsat	1×10^4	1×10^9
Mn-54	1×10^0	1×10^0	1×10^1	1×10^6
Mn-56	3×10^{-1}	3×10^{-1}	1×10^1	1×10^5
Molybden (42)				
Mo-93	4×10^1	2×10^1	1×10^3	1×10^8
Mo-99 ^{a)}	1×10^0	6×10^{-1}	1×10^2	1×10^6
Kväve (7)				
N-13	9×10^{-1}	6×10^{-1}	1×10^2	1×10^9

Radionuklid (atomnummer)	A ₁	A ₂	Aktivitets- koncentration för undantagna ämnen (Bq/g)	Gränsvärde för aktivitet för en undantagen sändning (Bq)
	(TBq)	(TBq)		
Natrium (11)				
Na-22	5×10^{-1}	5×10^{-1}	1×10^1	1×10^6
Na-24	2×10^{-1}	2×10^{-1}	1×10^1	1×10^5
Niob (41)				
Nb-93m	4×10^1	3×10^1	1×10^4	1×10^7
Nb-94	7×10^{-1}	7×10^{-1}	1×10^1	1×10^6
Nb-95	1×10^0	1×10^0	1×10^1	1×10^6
Nb-97	9×10^{-1}	6×10^{-1}	1×10^1	1×10^6
Neodym (60)				
Nd-147	6×10^0	6×10^{-1}	1×10^2	1×10^6
Nd-149	6×10^{-1}	5×10^{-1}	1×10^2	1×10^6
Nickel (28)				
Ni-59	obegränsat	obegränsat	1×10^4	1×10^8
Ni-63	4×10^1	3×10^1	1×10^5	1×10^8
Ni-65	4×10^{-1}	4×10^{-1}	1×10^1	1×10^6
Neptunium (93)				
Np-235	4×10^1	4×10^1	1×10^5	1×10^7
Np-236 (kortlivad)	2×10^1	2×10^0	1×10^3	1×10^7
Np-236 (långlivad)	9×10^0	2×10^{-2}	1×10^2	1×10^5
Np-237	2×10^1	2×10^{-3}	$1 \times 10^{0 \text{ b)}$	$1 \times 10^{3 \text{ b)}$
Np-239	7×10^0	4×10^{-1}	1×10^2	1×10^7
Osmium (76)				
Os-185	1×10^0	1×10^0	1×10^1	1×10^6
Os-191	1×10^1	2×10^0	1×10^2	1×10^7
Os-191m	4×10^1	3×10^1	1×10^3	1×10^7
Os-193	2×10^0	6×10^{-1}	1×10^2	1×10^6
Os-194 ^{a)}	3×10^{-1}	3×10^{-1}	1×10^2	1×10^5
Fosfor (15)				
P-32	5×10^{-1}	5×10^{-1}	1×10^5	1×10^5
P-33	4×10^1	1×10^0	1×10^5	1×10^8
Protaktinium (91)				
Pa-230 ^{a)}	2×10^0	7×10^{-2}	1×10^1	1×10^6
Pa-231	4×10^0	4×10^{-4}	1×10^0	1×10^3
Pa-233	5×10^0	7×10^{-1}	1×10^2	1×10^7
Bly (82)				
Pb-201	1×10^0	1×10^0	1×10^1	1×10^6
Pb-202	4×10^1	2×10^1	1×10^3	1×10^6
Pb-203	4×10^0	3×10^0	1×10^2	1×10^6
Pb-205	obegränsat	obegränsat	1×10^4	1×10^7
Pb-210 ^{a)}	1×10^0	5×10^{-2}	$1 \times 10^{1 \text{ b)}$	$1 \times 10^{4 \text{ b)}$
Pb-212 ^{a)}	7×10^{-1}	2×10^{-1}	$1 \times 10^{1 \text{ b)}$	$1 \times 10^{5 \text{ b)}$
Palladium (46)				
Pd-103 ^{a)}	4×10^1	4×10^1	1×10^5	1×10^8
Pd-107	obegränsat	obegränsat	1×10^5	1×10^8
Pd-109	2×10^0	5×10^{-1}	1×10^3	1×10^6
Prometium (61)				
Pm-143	3×10^0	3×10^0	1×10^2	1×10^6
Pm-144	7×10^{-1}	7×10^{-1}	1×10^1	1×10^6
Pm-145	3×10^1	1×10^1	1×10^3	1×10^7
Pm-147	4×10^1	2×10^0	1×10^4	1×10^7
Pm-148m ^{a)}	8×10^{-1}	7×10^{-1}	1×10^1	1×10^6

Radionuklid (atomnummer)	A₁	A₂	Aktivitets- koncentration för undantagna ämnen (Bq/g)	Gränsvärde för aktivitet för en undantagen sändning (Bq)
	(TBq)	(TBq)		
Pm-149	2×10^0	6×10^{-1}	1×10^3	1×10^6
Pm-151	2×10^0	6×10^{-1}	1×10^2	1×10^6
Polonium (84)				
Po-210	4×10^1	2×10^{-2}	1×10^1	1×10^4
Praseodym (59)				
Pr-142	4×10^{-1}	4×10^{-1}	1×10^2	1×10^5
Pr-143	3×10^0	6×10^{-1}	1×10^4	1×10^6
Platina (78)				
Pt-188 ^{a)}	1×10^0	8×10^{-1}	1×10^1	1×10^6
Pt-191	4×10^0	3×10^0	1×10^2	1×10^6
Pt-193	4×10^1	4×10^1	1×10^4	1×10^7
Pt-193m	4×10^1	5×10^{-1}	1×10^3	1×10^7
Pt-195m	1×10^1	5×10^{-1}	1×10^2	1×10^6
Pt-197	2×10^1	6×10^{-1}	1×10^3	1×10^6
Pt-197m	1×10^1	6×10^{-1}	1×10^2	1×10^6
Plutonium (94)				
Pu-236	3×10^1	3×10^{-3}	1×10^1	1×10^4
Pu-237	2×10^1	2×10^1	1×10^3	1×10^7
Pu-238	1×10^1	1×10^{-3}	1×10^0	1×10^4
Pu-239	1×10^1	1×10^{-3}	1×10^0	1×10^4
Pu-240	1×10^1	1×10^{-3}	1×10^0	1×10^3
Pu-241 ^{a)}	4×10^1	6×10^{-2}	1×10^2	1×10^5
Pu-242	1×10^1	1×10^{-3}	1×10^0	1×10^4
Pu-244 ^{a)}	4×10^{-1}	1×10^{-3}	1×10^0	1×10^4
Radium (88)				
Ra-223 ^{a)}	4×10^{-1}	7×10^{-3}	1×10^2 ^{b)}	1×10^5 ^{b)}
Ra-224 ^{a)}	4×10^{-1}	2×10^{-2}	1×10^1 ^{b)}	1×10^5 ^{b)}
Ra-225 ^{a)}	2×10^{-1}	4×10^{-3}	1×10^2	1×10^5
Ra-226 ^{a)}	2×10^{-1}	3×10^{-3}	1×10^1 ^{b)}	1×10^4 ^{b)}
Ra-228 ^{a)}	6×10^{-1}	2×10^{-2}	1×10^1 ^{b)}	1×10^5 ^{b)}
Rubidium (37)				
Rb-81	2×10^0	8×10^{-1}	1×10^1	1×10^6
Rb-83 ^{a)}	2×10^0	2×10^0	1×10^2	1×10^6
Rb-84	1×10^0	1×10^0	1×10^1	1×10^6
Rb-86	5×10^{-1}	5×10^{-1}	1×10^2	1×10^5
Rb-87	obegränsat	obegränsat	1×10^4	1×10^7
Rb (naturligt)	obegränsat	obegränsat	1×10^4	1×10^7
Rhenium (75)				
Re-184	1×10^0	1×10^0	1×10^1	1×10^6
Re-184m	3×10^0	1×10^0	1×10^2	1×10^6
Re-186	2×10^0	6×10^{-1}	1×10^3	1×10^6
Re-187	obegränsat	obegränsat	1×10^6	1×10^9
Re-188	4×10^{-1}	4×10^{-1}	1×10^2	1×10^5
Re-189 ^{a)}	3×10^0	6×10^{-1}	1×10^2	1×10^6
Re (naturligt)	obegränsat	obegränsat	1×10^6	1×10^9

Radionuklid (atomnummer)	A ₁ (TBq)	A ₂ (TBq)	Aktivitets- koncentration för undantagna ämnen (Bq/g)	Gränsvärde för aktivitet för en undantagen sändning (Bq)
Rodium (45)				
Rh-99	2×10^0	2×10^0	1×10^1	1×10^6
Rh-101	4×10^0	3×10^0	1×10^2	1×10^7
Rh-102	5×10^{-1}	5×10^{-1}	1×10^1	1×10^6
Rh-102m	2×10^0	2×10^0	1×10^2	1×10^6
Rh-103m	4×10^1	4×10^1	1×10^4	1×10^8
Rh-105	1×10^1	8×10^{-1}	1×10^2	1×10^7
Radon (86)				
Rn-222 ^{a)}	3×10^{-1}	4×10^{-3}	1×10^1 ^{b)}	1×10^8 ^{b)}
Rutenium (44)				
Ru-97	5×10^0	5×10^0	1×10^2	1×10^7
Ru-103 ^{a)}	2×10^0	2×10^0	1×10^2	1×10^6
Ru-105	1×10^0	6×10^{-1}	1×10^1	1×10^6
Ru-106 ^{a)}	2×10^{-1}	2×10^{-1}	1×10^2 ^{b)}	1×10^5 ^{b)}
Svavel (16)				
S-35	4×10^1	3×10^0	1×10^3	1×10^8
Antimon (51)				
Sb-122	4×10^{-1}	4×10^{-1}	1×10^2	1×10^4
Sb-124	6×10^{-1}	6×10^{-1}	1×10^1	1×10^6
Sb-125	2×10^0	1×10^0	1×10^2	1×10^6
Sb-126	4×10^{-1}	4×10^{-1}	1×10^1	1×10^5
Skandium (21)				
Sc-44	5×10^{-1}	5×10^{-1}	1×10^1	1×10^3
Sc-46	5×10^{-1}	5×10^{-1}	1×10^1	1×10^6
Sc-47	1×10^1	7×10^{-1}	1×10^2	1×10^6
Sc-48	3×10^{-1}	3×10^{-1}	1×10^1	1×10^5
Selen (34)				
Se-75	3×10^0	3×10^0	1×10^2	1×10^6
Se-79	4×10^1	2×10^0	1×10^4	1×10^7
Kisel (14)				
Si-31	6×10^{-1}	6×10^{-1}	1×10^3	1×10^6
Si-32	4×10^1	5×10^{-1}	1×10^3	1×10^6
Samarium (62)				
Sm-145	1×10^1	1×10^1	1×10^2	1×10^7
Sm-147	obegränsat	obegränsat	1×10^1	1×10^4
Sm-151	4×10^1	1×10^1	1×10^4	1×10^8
Sm-153	9×10^0	6×10^{-1}	1×10^2	1×10^6
Tenn (50)				
Sn-113 ^{a)}	4×10^0	2×10^0	1×10^3	1×10^7
Sn-117m	7×10^0	4×10^{-1}	1×10^2	1×10^6
Sn-119m	4×10^1	3×10^1	1×10^3	1×10^7
Sn-121m ^{a)}	4×10^1	9×10^{-1}	1×10^3	1×10^7
Sn-123	8×10^{-1}	6×10^{-1}	1×10^3	1×10^6
Sn-125	4×10^{-1}	4×10^{-1}	1×10^2	1×10^5
Sn-126 ^{a)}	6×10^{-1}	4×10^{-1}	1×10^1	1×10^5
Strontium (38)				
Sr-82 ^{a)}	2×10^{-1}	2×10^{-1}	1×10^1	1×10^3
Sr-85	2×10^0	2×10^0	1×10^2	1×10^6
Sr-85m	5×10^0	5×10^0	1×10^2	1×10^7
Sr-87m	3×10^0	3×10^0	1×10^2	1×10^6
Sr-89	6×10^{-1}	6×10^{-1}	1×10^3	1×10^6

Radionuklid (atomnummer)	A ₁ (TBq)	A ₂ (TBq)	Aktivitets- koncentration för undantagna ämnen (Bq/g)	Gränsvärde för aktivitet för en undantagen sändning (Bq)
Sr-90 ^{a)}	3×10^{-1}	3×10^{-1}	$1 \times 10^{2 \text{ b)}$	$1 \times 10^{4 \text{ b)}$
Sr-91 ^{a)}	3×10^{-1}	3×10^{-1}	1×10^1	1×10^5
Sr-92 ^{a)}	1×10^0	3×10^{-1}	1×10^1	1×10^6
Tritium (1)				
T (H-3)	4×10^1	4×10^1	1×10^6	1×10^9
Tantal (73)				
Ta-178 (långlivad)	1×10^0	8×10^{-1}	1×10^1	1×10^6
Ta-179	3×10^1	3×10^1	1×10^3	1×10^7
Ta-182	9×10^{-1}	5×10^{-1}	1×10^1	1×10^4
Terbium (65)				
Tb-157	4×10^1	4×10^1	1×10^4	1×10^7
Tb-158	1×10^0	1×10^0	1×10^1	1×10^6
Tb-160	1×10^0	6×10^{-1}	1×10^1	1×10^6
Teknetium (43)				
Tc-95m ^{a)}	2×10^0	2×10^0	1×10^1	1×10^6
Tc-96	4×10^{-1}	4×10^{-1}	1×10^1	1×10^6
Tc-96m ^{a)}	4×10^{-1}	4×10^{-1}	1×10^3	1×10^7
Tc-97	obegränsat	obegränsat	1×10^3	1×10^8
Tc-97m	4×10^1	1×10^0	1×10^3	1×10^7
Tc-98	8×10^{-1}	7×10^{-1}	1×10^1	1×10^6
Tc-99	4×10^1	9×10^{-1}	1×10^4	1×10^7
Tc-99m	1×10^1	4×10^0	1×10^2	1×10^7
Tellur (52)				
Te-121	2×10^0	2×10^0	1×10^1	1×10^6
Te-121m	5×10^0	3×10^0	1×10^2	1×10^6
Te-123m	8×10^0	1×10^0	1×10^2	1×10^7
Te-125m	2×10^1	9×10^{-1}	1×10^3	1×10^7
Te-127	2×10^1	7×10^{-1}	1×10^3	1×10^6
Te-127m ^{a)}	2×10^1	5×10^{-1}	1×10^3	1×10^7
Te-129	7×10^{-1}	6×10^{-1}	1×10^2	1×10^6
Te-129m ^{a)}	8×10^{-1}	4×10^{-1}	1×10^3	1×10^6
Te-131m ^{a)}	7×10^{-1}	5×10^{-1}	1×10^1	1×10^6
Te-132 ^{a)}	5×10^{-1}	4×10^{-1}	1×10^2	1×10^7
Torium (90)				
Th-227	1×10^1	5×10^{-3}	1×10^1	1×10^4
Th-228 ^{a)}	5×10^{-1}	1×10^{-3}	$1 \times 10^{0 \text{ b)}$	$1 \times 10^{4 \text{ b)}$
Th-229	5×10^0	5×10^{-4}	$1 \times 10^{0 \text{ b)}$	$1 \times 10^{3 \text{ b)}$
Th-230	1×10^1	1×10^{-3}	1×10^0	1×10^4
Th-231	4×10^1	2×10^{-2}	1×10^3	1×10^7
Th-232	obegränsat	obegränsat	1×10^1	1×10^4
Th-234 ^{a)}	3×10^{-1}	3×10^{-1}	$1 \times 10^{3 \text{ b)}$	$1 \times 10^{5 \text{ b)}$
Th (naturligt)	obegränsat	obegränsat	$1 \times 10^{0 \text{ b)}$	$1 \times 10^{3 \text{ b)}$
Titan (22)				
Ti-44 ^{a)}	5×10^{-1}	4×10^{-1}	1×10^1	1×10^5
Tallium (81)				
Tl-200	9×10^{-1}	9×10^{-1}	1×10^1	1×10^6
Tl-201	1×10^1	4×10^0	1×10^2	1×10^6
Tl-202	2×10^0	2×10^0	1×10^2	1×10^6
Tl-204	1×10^1	7×10^{-1}	1×10^4	1×10^4
Tulium (69)				
Tm-167	7×10^0	8×10^{-1}	1×10^2	1×10^6

Radionuklid (atomnummer)	A₁	A₂	Aktivitets- koncentration för undantagna ämnen (Bq/g)	Gränsvärde för aktivitet för en undantagen sändning (Bq)
	(TBq)	(TBq)		
Tm-170	3×10^0	6×10^{-1}	1×10^3	1×10^6
Tm-171	4×10^1	4×10^1	1×10^4	1×10^8
Uran (92)				
U-230 (snabb absorption i lungan) ^{a)d)}	4×10^1	1×10^{-1}	1×10^1 ^{b)}	1×10^5 ^{b)}
U-230 (medelabsorption i lungan) ^{a)e)}	4×10^1	4×10^{-3}	1×10^1	1×10^4
U-230 (långsam absorption i lungan) ^{a)f)}	3×10^1	3×10^{-3}	1×10^1	1×10^4
U-232 (snabb absorption i lungan) ^{d)}	4×10^1	1×10^{-2}	1×10^0 ^{b)}	1×10^3 ^{b)}
U-232 (medelabsorption i lungan) ^{e)}	4×10^1	7×10^{-3}	1×10^1	1×10^4
U-232 (långsam absorption i lungan) ^{f)}	1×10^1	1×10^{-3}	1×10^1	1×10^4
U-233 (snabb absorption i lungan) ^{d)}	4×10^1	9×10^{-2}	1×10^1	1×10^4
U-233 (medelabsorption i lungan) ^{e)}	4×10^1	2×10^{-2}	1×10^2	1×10^5
U-233 (långsam absorption i lungan) ^{f)}	4×10^1	6×10^{-3}	1×10^1	1×10^5
U-234 (snabb absorption i lungan) ^{d)}	4×10^1	9×10^{-2}	1×10^1	1×10^4
U-234 (medelabsorption i lungan) ^{e)}	4×10^1	2×10^{-2}	1×10^2	1×10^5
U-234 (långsam absorption i lungan) ^{f)}	4×10^1	6×10^{-3}	1×10^1	1×10^5
U-235 (alla slags absorption i lungan) ^{a)d)e)f)}	obegränsat	obegränsat	1×10^1 ^{b)}	1×10^4 ^{b)}
U-236 (snabb absorption i lungan) ^{d)}	obegränsat	obegränsat	1×10^1	1×10^4
U-236 (medelabsorption i lungan) ^{e)}	4×10^1	2×10^{-2}	1×10^2	1×10^5
U-236 (långsam absorption i lungan) ^{f)}	4×10^1	6×10^{-3}	1×10^1	1×10^4
U-238 (alla slags absorption i lungan) ^{d) e) f)}	obegränsat	obegränsat	1×10^1 ^{b)}	1×10^4 ^{b)}
U (naturligt)	obegränsat	obegränsat	1×10^0 ^{b)}	1×10^3 ^{b)}
U (anrikat ≤ 20 %) ^{g)}	obegränsat	obegränsat	1×10^0	1×10^3

Radionuklid (atomnummer)	A ₁ (TBq)	A ₂ (TBq)	Aktivitets- koncentration för undantagna ämnen (Bq/g)	Gränsvärde för aktivitet för en undantagen sändning (Bq)
U (utarmat)	obegränsat	obegränsat	1×10^0	1×10^3
Vanadin (23)				
V-48	4×10^{-1}	4×10^{-1}	1×10^1	1×10^3
V-49	4×10^1	4×10^1	1×10^4	1×10^7
Volfram (74)				
W-178 ^{a)}	9×10^0	5×10^0	1×10^1	1×10^6
W-181	3×10^1	3×10^1	1×10^3	1×10^7
W-185	4×10^1	8×10^{-1}	1×10^4	1×10^7
W-187	2×10^0	6×10^{-1}	1×10^2	1×10^6
W-188 ^{a)}	4×10^{-1}	3×10^{-1}	1×10^2	1×10^5
Xenon (54)				
Xe-122 ^{a)}	4×10^{-1}	4×10^{-1}	1×10^2	1×10^9
Xe-123	2×10^0	7×10^{-1}	1×10^2	1×10^9
Xe-127	4×10^0	2×10^0	1×10^3	1×10^5
Xe-131m	4×10^1	4×10^1	1×10^4	1×10^4
Xe-133	2×10^1	1×10^1	1×10^3	1×10^4
Xe-135	3×10^0	2×10^0	1×10^3	1×10^{10}
Yttrium (39)				
Y-87 ^{a)}	1×10^0	1×10^0	1×10^1	1×10^6
Y-88	4×10^{-1}	4×10^{-1}	1×10^1	1×10^6
Y-90	3×10^{-1}	3×10^{-1}	1×10^3	1×10^5
Y-91	6×10^{-1}	6×10^{-1}	1×10^3	1×10^6
Y-91m	2×10^0	2×10^0	1×10^2	1×10^6
Y-92	2×10^{-1}	2×10^{-1}	1×10^2	1×10^5
Y-93	3×10^{-1}	3×10^{-1}	1×10^2	1×10^5
Ytterbium (70)				
Yb-169	4×10^0	1×10^0	1×10^2	1×10^7
Yb-175	3×10^1	9×10^{-1}	1×10^3	1×10^7
Zink (30)				
Zn-65	2×10^0	2×10^0	1×10^1	1×10^6
Zn-69	3×10^0	6×10^{-1}	1×10^4	1×10^6
Zn-69m ^{a)}	3×10^0	6×10^{-1}	1×10^2	1×10^6
Zirkonium (40)				
Zr-88	3×10^0	3×10^0	1×10^2	1×10^6
Zr-93	obegränsat	obegränsat	$1 \times 10^{3 \text{ b)}$	$1 \times 10^{7 \text{ b)}$
Zr-95 ^{a)}	2×10^0	8×10^{-1}	1×10^1	1×10^6
Zr-97 ^{a)}	4×10^{-1}	4×10^{-1}	$1 \times 10^{1 \text{ b)}$	$1 \times 10^{5 \text{ b)}$

^{a)} A₁ och/eller A₂-värden för dessa modernuklider inkluderar bidrag från dotternuklider med halveringstid kortare än 10 dagar, enligt följande

Mg-28	Al-28
Ar-42	K-42
Ca-47	Sc-47
Ti-44	Sc-44
Fe-52	Mn-52m
Fe-60	Co-60m
Zn-69m	Zn-69
Ge-68	Ga-68
Rb-83	Kr-83m
Sr-82	Rb-82
Sr-90	Y-90
Sr-91	Y-91m

Sr-92	Y-92
Y-87	Sr-87m
Zr-95	Nb-95m
Zr-97	Nb-97m, Nb-97
Mo-99	Tc-99m
Tc-95m	Tc-95
Tc-96m	Tc-96
Ru-103	Rh-103m
Ru-106	Rh-106
Pd-103	Rh-103m
Ag-108m	Ag-108
Ag-110m	Ag-110
Cd-115	In-115m
In-114m	In-114
Sn-113	In-113m
Sn-121m	Sn-121
Sn-126	Sb-126m
Te-118	Sb-118
Te-127m	Te-127
Te-129m	Te-129
Te-131m	Te-131
Te-132	I-132
I-135	Xe-135m
Xe-122	I-122
Cs-137	Ba-137m
Ba-131	Cs-131
Ba-140	La-140
Ce-144	Pr-144m, Pr-144
Pm-148m	Pm-148
Gd-146	Eu-146
Dy-166	Ho-166
Hf-172	Lu-172
W-178	Ta-178
W-188	Re-188
Re-189	Os-189m
Os-194	Ir-194
Ir-189	Os-189m
Pt-188	Ir-188
Hg-194	Au-194
Hg-195m	Hg-195
Pb-210	Bi-210
Pb-212	Bi-212, Tl-208, Po-212
Bi-210m	Tl-206
Bi-212	Tl-208, Po-202
At-211	Po-211
Rn-222	Po-218, Pb-214, At-218, Bi-214, Po-214
Ra-223	Rn-219, Po-215, Pb-211, Bi-211, Po-211, Tl-207
Ra-224	Rn-220, Po-216, Pb-212, Bi-212, Tl-208, Po-212
Ra-225	Ac-225, Fr-221, At-217, Bi-213, Tl-209, Po-213, Pb-209
Ra-226	Rn-222, Po-218, Pb-214, At-218, Bi-214, Po-214
Ra-228	Ac-228
Ac-225	Fr-221, At-217, Bi-213, Tl-209, P-213, Pb-209
Ac-227	Fr-223
Th-228	Ra-224, Rn-220, Po-216, Pb-212, Bi-212, Tl-208, Po-212
Th-234	Pa-234m, Pa-234
Pa-230	Ac-226, Th-226, Fr-222, Ra-222, Rn-218, Po-214
U-230	Th-226, Ra-222. Rn-218, Po-214
U-235	Th-231

Pu-241	U-237
Pu-244	U-240, Np-240m
Am-242m	Am-242, Np-238
Am-243	Np-239
Cm-247	Pu-243
Bk-249	Am-245
Cf-253	Cm-249

b) *Modernnuklider med dotternuklider i sekulär jämvikt är redovisade nedan.*

Sr-90	Y-90
Zr-93	Nb-93m
Zr-97	Nb-97
Ru-106	Rh-106
Ag-108m	Ag-108
Cs-137	Ba-137m
Ce-144	Pr-144
Ba-140	La-140
Bi-212	Tl-208 (0,36), Po-212 (0,64)
Pb-210	Bi-210, Po-210
Pb-212	Bi-212, Tl-208 (0,36), Po-212 (0,64)
Rn-222	Po-218, Pb-214, Bi-214, Po-214
Ra-223	Rn-219, Po-215, Pb-211, Bi-211, Tl-207
Ra-224	Rn-220, Po-216, Pb-212, Bi-212, Tl-208 (0,36), Po-212 (0,64)
Ra-226	Rn-222, Po-218, Pb-214, Bi-214, Po-214, Pb-210, Bi-210, Po-210
Ra-228	Ac-228
Th-228	Ra-224, Rn-220, Po-216, Pb-212, Bi-212, Tl-208 (0,36), Po-212 (0,64)
Th-229	Ra-225, Ac-225, Fr-221, At-217, Bi-213, Po-213, Pb-209
Th (nat)	Ra-228, Ac-228, Th-228, Ra-224, Rn-220, Po-216, Pb-212, Bi-212, Tl-208 (0,36), Po-212 (0,64)
Th-234	Pa-234m
U-230	Th-226, Ra-222, Rn-218, Po-214
U-232	Th-228, Ra-224, Rn-220, Po-216, Pb-212, Bi-212, Tl-208 (0,36), Po-212 (0,64)
U-235	Th-231
U-238	Th-234, Pa-234m
U (nat)	Th-234, Pa-234m, U-234, Th-230, Ra-226, Rn-222, Po-218, Pb-214, Bi-214, Po-214, Pb-210, Bi-210, Po-210
Np-237	Pa-233
Am-242m	Am-242
Am-243	Np-239

c) *Mängden kan bestämmas genom mätning av sönderfallshastigheten eller av strålningsnivån på ett föreskrivet avstånd från strålkällan.*

d) *Dessa värden gäller endast för uranföreningar, som både under normala och olycksrelaterade transportförhållanden antar den kemiska formen UF_6 , UO_2F_2 och $UO_2(NO_3)_2$.*

e) *Dessa värden gäller endast för uranföreningar, som både under normala och olycksrelaterade transportförhållanden antar den kemiska formen UO_3 , UF_4 och UCl_4 samt sexvärda föreningar.*

f) *Dessa värden gäller för alla uranföreningar, som inte nämnts i d) och e) ovan.*

g) *Dessa värden gäller endast för obestrålat uran.*

2.2.7.2.2.2

För enskilda radionuklider som inte är förtecknade i tabell 2.2.7.2.2.1, ska bestämning av de nämnda grundläggande radionuklidvärdena i 2.2.7.2.2.1 kräva strålsäkerhetscentralens godkännande. Det är tillåtet att använda ett A_2 -värde som beräknats med användning av en doskoefficient för tillämplig lungabsorbtionstyp enligt rekommendationer från Internationella strålskyddskommisionen (ICRP, International Commission on Radiological Protection), såvida hänsyn tas till varje radionuklids kemiska former såväl under normala och olycksrelaterade transportförhållanden.

Alternativt får radionuklidvärdena i tabell 2.2.7.2.2.2 användas utan godkännande av strålsäkerhetscentralen.

Ann. I de internationella RID-bestämmelserna ska bestämning av de nämnda grundläggande radionuklidvärdena kräva multilateralt godkännande.

Tabell 2.2.7.2.2.2 - Grundläggande radionuklidvärden för obekanta radionuklider eller blandningar

Radioaktivt innehåll	A ₁ (TBq)	A ₂ (TBq)	Aktivitets- koncentration för undantagna ämnen (Bq/g)	Gränsvärde för aktivitet för undantagna sändningar (Bq)
Endast förekomst av nuklider, som emitterar beta- eller gammastrålning är känd	0,1	0,02	1 × 10 ¹	1 × 10 ⁴
Förekomst av nuklider som emitterar alfastrålning men inte neutronstrålning är känd	0,2	9 × 10 ⁻⁵	1 × 10 ⁻¹	1 × 10 ³
Förekomst av nuklider som emitterar neutronstrålning är känd, eller inga relevanta data är tillgängliga	0,001	9 × 10 ⁻⁵	1 × 10 ⁻¹	1 × 10 ³

2.2.7.2.2.3 Vid beräkning av A₁ och A₂ för en radionuklid som inte återfinns i tabell 2.2.7.2.2.1 ska en radioaktiv sönderfallskedja, i vilken radionukliderna finns i sina naturligt förekommande proportioner och i vilken ingen dotternuklid har en halveringstid som antingen är längre än 10 dygn eller längre än ursprungsnukliden, anses som en enda radionuklid. Den aktivitet som ska beaktas och det A₁- eller A₂-värde som ska användas är värdena för kedjans ursprungsnuklid. För radioaktiva sönderfallskedjor i vilka någon dotternuklid har en halveringstid antingen längre än 10 dygn eller längre än halveringstiden för ursprungsnukliden, ska ursprungsnukliden tillsammans med sådana dotternuklider betraktas som en blandning av olika radionuklider.

2.2.7.2.2.4 För blandningar av radionuklider kan de i 2.2.7.2.2.1 nämnda grundläggande radionuklidvärdena bestämmas enligt följande:

$$X_m = \frac{1}{\sum_i \frac{f(i)}{X(i)}}$$

där:

f(i) är andelen aktivitet eller aktivitetskoncentration av radionuklid "i" i blandningen,
X(i) är det tillämpliga A₁- eller A₂-värdet eller aktivitetskoncentrationen för undantaget ämne eller gränsvärdet för aktivitet för en undantagen sändning för tillämplig radionuklid "i", och

X_m är för blandningar det härledda A₁- eller A₂-värdet eller aktivitetskoncentrationen för undantaget ämne eller gränsvärdet för aktivitet för en undantagen sändning.

2.2.7.2.2.5 När identiteten hos varje radionuklid är känd men de individuella aktiviteterna för några radionuklider inte är kända, får radionukliderna sammanställas i grupper och det lägsta tillämpliga A₁- eller A₂-värdet i respektive grupp användas vid tillämpning av formlerna i 2.2.7.2.2.4 och 2.2.7.2.4.4. Utgångspunkt för gruppindelningen kan vara den totala alfaaktiviteten och den totala beta/gammaaktiviteten om dessa är kända, varvid de lägsta radionuklidvärdena för alfastrålare respektive beta-/gammastrålare ska användas.

- 2.2.7.2.2.6 För enstaka radionuklider eller radionuklidblandningar, för vilka inga relevanta data föreligger, ska värdena från tabell 2.2.7.2.2.2 användas.
- 2.2.7.2.3 *Bestämning av andra ämnesegenskaper*
- 2.2.7.2.3.1 Ämnen med låg specifik aktivitet (LSA)
- 2.2.7.2.3.1.1 (Tills vidare blank.)
- 2.2.7.2.3.1.2 LSA-material ska indelas i en av följande tre grupper:
- (a) LSA-I
- (i) uran och toriummalm och koncentrat av sådana malmer samt andra malmer, som innehåller i naturen förekommande radionuklider och är avsedda att bearbetas för användning av dessa radionuklider,
 - (ii) naturligt utan, utarmat uran, naturligt torium eller deras föreningar eller blandningar, förutsatt att de är obestrålade och i fast eller flytande form,
 - (iii) radioaktiva ämnen för vilka A_2 -värdet är obegränsat, förutom ämnen som klassificerats som fissila enligt 2.2.7.2.3.5, eller
 - (iv) andra radioaktiva ämnen i vilka aktiviteten är likformigt fördelad och den beräknade genomsnittliga specifika aktiviteten inte överstiger 30 gånger värdet av den i 2.2.7.2.2.1 - 2.2.7.2.2.6 angivna aktivitetskoncentrationen, förutom ämnen som klassificerats som fissila enligt 2.2.7.2.3.5.
- (b) LSA-II
- (i) vatten med en tritiumkoncentration av upp till 0,8 TBq/l, eller
 - (ii) andra ämnen i vilka aktiviteten är likformigt fördelad och den beräknade genomsnittliga specifika aktiviteten inte överstiger $10^{-4} A_2/g$ för fasta ämnen och gaser och $10^{-5} A_2/g$ för vätskor.
- (c) LSA-III
- Fasta ämnen (t ex solidifierat avfall, aktiverade ämnen), med undantag av ämnen i pulverform, hos vilka
- (i) de radioaktiva ämnena är likformigt fördelade i ett fast föremål eller en samling av fasta föremål eller väsentligen likformigt fördelade i ett fast kompakt bindemedel (som betong, bitumen, keramik etc.),
 - (ii) de radioaktiva ämnena är relativt olösliga eller innehållna i en relativt olöslig grundmassa, så att även om förpackningen skadas så överstiger inte förlusten av radioaktiva ämnen per kolli, som erhålls genom urlakning vid nedsänkning i vatten i sju dagar, $0,1A_2$, och
 - (iii) den beräknade genomsnittliga specifika aktiviteten hos det fasta ämnet, utan hänsyn till skärmingsmaterialet, inte överstiger $2 \times 10^{-3} A_2/g$.
- 2.2.7.2.3.1.3 LSA-III är ett fast ämne som ska ha sådana egenskaper att aktiviteten i vattnet förblir begränsad till $0,1 A_2$ när totalinnehållet i ett kolli utsätts för den föreskrivna provningen i 2.2.7.2.3.1.4.
- 2.2.7.2.3.1.4 LSA-III ska provas enligt följande:
- Ett fast materialprov, som representerar det totala innehållet i kollit, ska nedsänkas i vatten under sju dagar vid rumstemperatur. Den vattenvolym som används för provningen ska vara tillräckligt stor, så att den fria volymen av det ej absorberade och obundna vattnet vid sjudagarsperiodens slut fortfarande uppgår till minst 10 % av volymen hos den fasta provobjektet. Vattnet ska inledningsvis ha ett pH-värde på 6-8 och en högsta ledningsförmåga av 1 mS/m vid 20°C. Efter den sju dagar långa nedsänkningen av provet ska totala aktiviteten hos den fria vattenvolymen mätas.
- 2.2.7.2.3.1.5 Verifiering av att funktionskriterierna i 2.2.7.2.3.1.4 är uppfyllda ska ske i enlighet med 6.4.12.1 och 6.4.12.2.

2.2.7.2.3.2 Ytkontaminerat föremål (SCO), bestämning av grupper

SCO indelas i en av följande två grupper:

- (a) SCO-I: Ett fast föremål, på vilket
- (i) den löst vidhäftande kontaminationen på den åtkomliga ytan, som medelvärde över 300 cm² (eller på totala ytan om den är mindre än 300 cm²) inte överstiger 4 Bq/cm² för beta- och gammastrålare samt alfastrålare med låg radiotoxicitet, eller 0,4 Bq/cm² för alla andra alfastrålare, och
 - (ii) den fast vidhäftande kontaminationen på den åtkomliga ytan, som medelvärde över 300 cm² (eller på totala ytan om den är mindre än 300 cm²) inte överstiger 4×10^4 Bq/cm² för beta- och gammastrålare och alfastrålare med låg radiotoxicitet, eller 4×10^3 Bq/cm² för alla andra alfastrålare, och
 - (iii) summan av löst vidhäftande och fast vidhäftande kontamination på den icke åtkomliga ytan, som medelvärde över 300 cm² (eller på totala ytan om den är mindre än 300 cm²) inte överstiger 4×10^4 Bq/cm² för beta- och gammastrålare och alfastrålare med låg radiotoxicitet, eller 4×10^3 Bq/cm² för alla andra alfastrålare.
- (b) SCO-II: Ett fast föremål på vars yta antingen den fast vidhäftande eller den löst vidhäftande kontaminationen överstiger de tillämpliga gränsvärdena för SCO-I i a) ovan och på vilket
- (i) den löst vidhäftande kontaminationen på den åtkomliga ytan, som medelvärde över 300 cm² (eller på totala ytan om den är mindre än 300 cm²) inte överstiger 400 Bq/cm² för beta- och gammastrålare och alfastrålare med låg radiotoxicitet, eller 40 Bq/cm² för alla andra alfastrålare, och
 - (ii) den fast vidhäftande kontaminationen på den åtkomliga ytan, som medelvärde över 300 cm² (eller på totala ytan om den är mindre än 300 cm²) inte överstiger 8×10^5 Bq/cm² för beta- och gammastrålare och alfastrålare med låg radiotoxicitet, eller 8×10^4 Bq/cm² för alla andra alfastrålare, och
 - (iii) summan av löst vidhäftande och fast vidhäftande kontamination på den icke åtkomliga ytan, som medelvärde över 300 cm² (eller på totala ytan om den är mindre än 300 cm²) inte överstiger 8×10^5 Bq/cm² för beta- och gammastrålare och alfastrålare med låg radiotoxicitet, eller 8×10^4 Bq/cm² för alla andra alfastrålare.

2.2.7.2.3.3 Radioaktiva ämnen av speciell beskaffenhet

2.2.7.2.3.3.1 Ett radioaktivt ämne av speciell beskaffenhet ska ha åtminstone en dimension på minst 5 mm. Om en försluten kapsel utgör beståndsdel av det radioaktiva ämnet av speciell beskaffenhet, ska kapseln vara tillverkad så att den endast kan öppnas genom att den förstörs. För konstruktionen hos ett radioaktivt ämne av speciell beskaffenhet krävs strålsäkerhetscentralens godkännande (*Ann. I de internationella RID-bestämmelserna unilateralt godkännande*).

2.2.7.2.3.3.2 Ett radioaktivt ämne av speciell beskaffenhet ska vara beskaffat eller konstruerat så att det när det genomgått provningar enligt 2.2.7.2.3.3.4–2.2.7.2.3.3.8 uppfyller följande bestämmelser:

- (a) det får vid de tillämpliga stötkänslighets-, slag- och böjprovningen enligt 2.2.7.2.3.3.5 (a), (b), (c) och 2.2.7.2.3.3.6 (a) varken brytas eller splittras,
- (b) det får under den tillämpliga upphettningsprovningen enligt 2.2.7.2.3.3.5 (d) eller 2.2.7.2.3.3.6 (b) varken smälta eller spridas,

- (c) aktiviteten i vatten får efter urlakningsprovning enligt 2.2.7.2.3.3.7 och 2.2.7.2.3.3.8 inte överstiga 2 kBq, alternativt får förslutna källor läckagehastigheten vid den volumetriska täthetsprovningssmetoden enligt ISO 9978: 1992, "Radiation Protection – Sealed Radioactive Sources – Leakage Test Methods", inte överstiga det tillämpliga och av strålsäkerhetscentralen accepterade gränsvärdet.
- 2.2.7.2.3.3.3 Verifiering av att funktionskriterierna i 2.2.7.2.3.3.2 är uppfyllda ska ske i enlighet med 6.4.12.1 och 6.4.12.2.
- 2.2.7.2.3.3.4 Provobjekt som utgör eller simulerar radioaktivt ämne av speciell beskaffenhet ska genomgå stötkänslighetsprovning, slagprovning, böjprovning och upphettningsprovning enligt 2.2.7.2.3.3.5 eller den alternativa provningen enligt 2.2.7.2.3.3.6. För varje provningsmoment får ett nytt provobjekt användas. I anslutning till varje provningsmoment ska provobjektet genomgå urlakningsprovning eller volumetrisk täthetsprovning enligt en metod som är minst lika känslig som de metoder som beskrivs i 2.2.7.2.3.3.7 för icke spridbara, fasta ämnen eller i 2.2.7.2.3.3.8 för inkapslade ämnen.
- 2.2.7.2.3.3.5 Tillämpliga provningsmetoder är:
- (a) Stötkänslighetsprovning: provobjektet ska falla från 9 m höjd på ett anslagsfundament. Anslagsfundamentet ska vara utformat enligt 6.4.14.
 - (b) Slagprovning: provobjektet läggs på en blyplatta som ligger på ett glatt fast underlag. Det ges ett slag med den plana änden av en stålstång, så att verkan motsvarar fritt fall av 1,4 kg från 1 m höjd. Nedre ändan av stången ska ha en diameter på 25 mm och kanterna avrundas till en radie på $(3,0 \pm 0,3)$ mm. Blyet med en Vickershårdhet på 3,5-4,5 och en tjocklek på högst 25 mm ska täcka en större yta än provobjektet. För varje provning ska en ny blyplatta användas. Stången ska träffa provobjektet så att största möjliga skada inträffar.
 - (c) Böjprovning: provningen gäller endast för långa, tunna strålkällor med en minsta längd av 10 cm och ett förhållande mellan längd och minsta bredd på minst 10. Provobjektet spänns in styvt och vågrätt, så att hälften av dess längd är utanför inspänningen. Provobjektet ska riktas så att det får största möjliga skada, när dess fria ände får ett slag med den plana sidan av en stålstång. Stången ska träffa provobjektet så att verkan av slaget motsvarar fritt fall av 1,4 kg från 1 m höjd. Nedre ändan av stången ska ha en diameter på 25 mm och kanterna avrundas till en radie på $(3,0 \pm 0,3)$ mm.
 - (d) Upphettningsprovning: provobjektet ska upphettas i luft till 800°C och hållas vid denna temperatur i 10 min, varefter det får svalna.
- 2.2.7.2.3.3.6 Provobjekt som utgör eller simulerar radioaktiva ämnen inneslutna i en tät kapsel får undantas från:
- (a) de föreskrivna provningarna i 2.2.7.2.3.3.5 a) och b), såvida massan av det radioaktiva ämnet av speciell beskaffenhet:
 - (i) är under 200 g och provobjekten i stället genomgå stötkänslighetsprovning (impact test) för klass 4 enligt ISO 2919:1999 "Radiation Protection – Sealed Radioactive Sources – General Requirements and Classification", eller
 - (ii) är under 500 g och provobjekten i stället genomgå stötkänslighetsprovning (impact test) för klass 5 enligt ISO 2919:1999 "Radiation Protection – Sealed Radioactive Sources – General Requirements and Classification", och

- (b) den föreskrivna provningen i 2.2.7.2.3.3.5 (d), om provobjekten genomgår alternativ upphettningsprovning (temperature test) för klass 6 enligt ISO 2919:1999 "Radiation Protection – Sealed Radioactive Sources – General Requirements and Classification".
- 2.2.7.2.3.3.7 För provobjekt som utgör eller simulerar icke spridbara, fasta ämnen ska följande urlakningsprovning genomföras:
- (a) Provobjektet ska under 7 dagar nedsänkas i vatten vid rumstemperatur. Den vattenvolym som används för provningen ska vara tillräckligt stor, så att den fria volymen av det ej absorberade och obundna vattnet vid sjudagarsperiodens slut fortfarande uppgår till minst 10 % av volymen hos den fasta provobjektet. Vattnet ska inledningsvis ha ett pH-värde på 6-8 och en högsta ledningsförmåga av 1 mS/m vid 20°C.
 - (b) Vattnet med provobjektet ska sedan värmas till en temperatur på $(50 \pm 5)^\circ\text{C}$ och hållas vid den temperaturen i 4 timmar.
 - (c) Därefter ska vattnets aktivitet bestämmas.
 - (d) Sedan ska provobjektet lagras minst 7 dagar i stillastående luft vid minst 30°C och relativ fuktighet minst 90 %.
 - (e) Provobjektet nedsänkes sedan i vatten med samma beskaffenhet som i a). Vattnet med provobjektet värms till $(50 \pm 5)^\circ\text{C}$ och hålls 4 timmar vid den temperaturen.
 - (f) Därefter ska vattnets aktivitet bestämmas.
- 2.2.7.2.3.3.8 För provobjekt som representerar eller simulerar radioaktiva ämnen i en sluten kapsel, ska antingen urlakningsprovning eller volumetrisk täthetsprovning genomföras enligt följande:
- (a) Urlakningsprovningen ska bestå av följande steg:
 - (i) Provobjektet ska nedsänkas i vatten vid rumstemperatur. Vattnet ska inledningsvis ha ett pH-värde på 6-8 och en högsta ledningsförmåga på 1 mS/m vid 20°C.
 - (ii) Vattnet med provobjektet värms till en temperatur på $(50 \pm 5)^\circ\text{C}$ och hålls vid den temperaturen i 4 timmar.
 - (iii) Därefter ska vattnets aktivitet bestämmas.
 - (iv) Sedan ska provobjektet lagras minst 7 dagar i stillastående luft vid minst 30°C och relativ fuktighet minst 90 %.
 - (v) Momenten enligt (i), (ii) och (iii) upprepas.
 - (b) Den alternativa volumetriska täthetsprovningen ska omfatta något av de i ISO 9978:1992 "Radiation Protection – Sealed Radioactive Sources – Leakage Test Methods" beskrivna provningarna, som är acceptabel för strålsäkerhetscentralen.
- 2.2.7.2.3.4 Radioaktiva ämnen med låg spridbarhet
- 2.2.7.2.3.4.1 Konstruktionen för radioaktivt ämne med liten spridbarhet kräver strålsäkerhetscentralens godkännande (*Ann. I de internationella RID-bestämmelserna multilateralt godkännande*). Radioaktiva ämnen med liten spridbarhet ska vara beskaffade så att den totala mängden radioaktiva ämnen i ett kolli, uppfyller följande bestämmelser:
- (a) strålningsnivån på ett avstånd av 3 m från det oskärmade materialet får inte överstiga 10 mSv/h,

- (b) vid provning angiven i 6.4.20.3 och 6.4.20.4 får det luftburna utsläppet i gas- och partikelform av upp till 100µm aerodynamisk ekvivalent diameter inte överstiga 100A₂. Ett separat provobjekt får användas för varje provning, och
- (c) vid provningen angiven i 2.2.7.2.3.1.4 får aktiviteten i vatten inte överstiga 100A₂. Vid tillämpning av denna provning ska hänsyn tas till effekterna av skadorna från provningarna angivna i (b) ovan.

2.2.7.2.3.4.2 Radioaktiva ämnen med liten spridbarhet ska provas enligt följande:

Ett provobjekt som utgör eller simulerar radioaktivt ämne med liten spridbarhet, ska genomgå den utvidgade värmeprovningen enligt 6.4.20.3 och stötprovningen angiven i 6.4.20.4. För varje provningsmoment får ett nytt provobjekt användas. I anslutning till varje provningsmoment ska provobjektet genomgå urlakningsprovningen angiven i 2.2.7.2.3.1.4. Efter varje provningsmoment ska avgöras om de tillämpliga bestämmelserna i 2.2.7.2.3.4.1 har uppfyllts.

2.2.7.2.3.4.3 Verifiering av att funktionskriterierna i 2.2.7.2.3.4.1 och 2.2.7.2.3.4.2 är uppfyllda ska ske i enlighet med 6.4.12.1 och 6.4.12.2.

2.2.7.2.3.5 Fissila ämnen

Kollin som innehåller fissila radionuklider, ska tillordnas till aktuell benämning i tabell 2.2.7.2.1.1 för fissila ämnen, såvida inte något av villkoren i (a)–(d) nedan är uppfyllt. För varje sändning är endast ett slag av undantag tillåtet.

- (a) en viktbegränsning per sändning, så att:

$$\frac{\text{vikt av uran - 235 (g)}}{X} + \frac{\text{vikt av andra klyvbara ämnen (g)}}{Y} < 1,$$

där X och Y är viktbegränsningarna som definieras i tabell 2.2.7.2.3.5, förutsatt att det minsta yttermåttet hos varje kולי är minst 10 cm och antingen:

- (i) att varje enskilt kולי innehåller högst 15 g fissila ämnen, varvid för oförpackat material denna mängdbegränsning gäller den sändning som transporteras i eller på vagnen, eller
- (ii) att det fissila ämnet är en homogen vätehaltig lösning eller blandning, där viktförhållandet mellan fissila nuklider och väte är under 5 %, eller
- (iii) att det finns högst 5 g fissila ämnen per 10 liter materialvolym.

Med undantag av deuterium i den i naturen förekommande koncentrationen i väte, får varken beryllium eller deuterium finnas i mängder som överstiger 1 % av de tillämpliga viktbegränsningarna per sändning enligt tabell 2.2.7.2.3.5.

- (b) Uran som är anrikat med avseende på uran-235 till högst 1 viktprocent och med ett totalt innehåll av plutonium och uran-233 som inte överstiger 1 % av vikten av uran-235, förutsatt att det fissila ämnet är väsentligen homogent fördelat i hela materialet. Dessutom får uran-235 inte vara geometriskt fördelat som ett gitter, om det är närvarande i metall-, oxid- eller karbidform.
- (c) Flytande lösningar av uranyl nitrat, anrikat med avseende på uran-235 till högst 2 viktprocent, med ett totalt innehåll av plutonium och uran-233, som inte överstiger 0,002 % av uranets vikt, och med ett atomförhållande mellan mängden kväve och uran (N/U) minst lika med 2.
- (d) Kollin som vart och ett innehåller totalt högst 1 kg plutonium, varav högst 20 viktprocent får bestå av plutonium-239, plutonium-241 eller en kombination av dessa radionuklider.

Tabell 2.2.7.2.3.5 - Viktbegränsningar per sändning för undantag från bestämmelserna för kollin som innehåller fissila ämnen

Fissilt ämne	Vikt (g) av fissila ämnen, blandade med ämnen med en medelvätedensitet högst lika med den hos vatten	Vikt (g) av fissila ämnen, blandade med ämnen med en medelvätedensitet högre än den hos vatten
Uran-235 (X)	400	290
Andra fissila ämnen (Y)	250	180

2.2.7.2.4 *Klassificering av kollin eller oförpackade ämnen*

Mängden radioaktiva ämnen i ett kolli får inte överstiga de nedan angivna gränsvärdena.

2.2.7.2.4.1 Klassificering som undantaget kolli

2.2.7.2.4.1.1 Kollin får klassificeras som undantagna kollin om:

- de är tömda förpackningar som har innehållit radioaktiva ämnen,
- de innehåller instrument eller föremål i begränsad mängd,
- de innehåller föremål tillverkade av naturligt uran, utarmat uran eller naturligt torium, eller
- de innehåller radioaktiva ämnen i begränsad mängd.

2.2.7.2.4.1.2 Ett kolli som innehåller radioaktiva ämnen får klassificeras som undantaget kolli förutsatt att strålningsnivån i någon punkt på kollits utvändiga yta inte överstiger 5 $\mu\text{Sv/h}$.**Tabell 2.2.7.2.4.1.2 – Gränsvärden för aktivitet för undantagna kollin**

Innehållets fysikaliska tillstånd	Instrument och föremål		Ämnen
	Gränsvärde per föremål ^a	Gränsvärde per kolli ^a	Gränsvärde per kolli ^a
(1)	(2)	(3)	(4)
Fasta ämnen: av speciell beskaffenhet av annan form	$10^{-2} A_1$ $10^{-2} A_2$	A_1 A_2	$10^{-3} A_1$ $10^{-3} A_2$
Vätskor	$10^{-3} A_2$	$10^{-1} A_2$	$10^{-4} A_2$
Gaser: tritium av speciell beskaffenhet av annan form	$2 \times 10^{-2} A_2$ $10^{-3} A_1$ $10^{-3} A_2$	$2 \times 10^{-1} A_2$ $10^{-2} A_1$ $10^{-2} A_2$	$2 \times 10^{-2} A_2$ $10^{-3} A_1$ $10^{-3} A_2$

^a För radionuklidblandningar se 2.2.7.2.2.4–2.2.7.2.2.6

2.2.7.2.4.1.3 Radioaktiva ämnen som är inneslutna i ett instrument eller annat föremål eller utgör en komponent därav, får tillordnas UN 2911 RADIOAKTIVT ÄMNE, UNDANTAGET KOLLI – INSTRUMENT eller FÖREMÅL under förutsättning att:

- strålningsnivån på 10 cm avstånd från varje punkt på den utvändiga ytan av varje oförpackat instrument eller föremål inte överstiger 0,1 mSv/h, och
- varje instrument eller tillverkat föremål är försett med märkningen ”RADIOACTIVE”, med undantag av
 - radioluminiscenta klockor och apparater,

- (ii) konsumentprodukter, som antingen fått ett föreskriftsmässigt godkännande enligt 1.7.1.4 (d) eller var för sig inte överskrider aktivitetetsvärdet för en undantagen sändning i kolumn 5 i tabell 2.2.7.2.2.1, förutsatt att sådana produkter transporteras i ett kולי, som på insidan är försett med märkningen "RADIOACTIVE", på ett sådant sätt att varning för närvaron av radioaktiva ämnen syns då kollit öppnas, och
 - (c) de aktiva ämnena är fullständigt inneslutna av icke-aktiva beståndsdelar (en anordning vars enda funktion består i att omsluta radioaktiva ämnen räknas inte som instrument eller föremål), och
 - (d) de angivna gränsvärdena i kolumn 2 och 3 i tabell 2.2.7.2.4.1.2 innehålls för varje enskilt föremål och för varje kולי.
- 2.2.7.2.4.1.4 Radioaktiva ämnen med aktivitet som inte överstiger gränsvärdena i kolumn 4 i tabell 2.2.7.2.4.1.2, får tillordnas UN 2910 RADIOAKTIVT ÄMNE, UNDANTAGET KOLLI – BEGRÄNSAD MÄNGD under förutsättning att:
 - (a) kollit håller innehållet inneslutet under rutinemässiga transportförhållanden, och
 - (b) kollit är märkt "RADIOACTIVE" på en invändig yta, så att en tydlig varning för närvaron av radioaktiva ämnen syns när kollit öppnas.
- 2.2.7.2.4.1.5 En tömd förpackning som förut innehållit radioaktiva ämnen vars aktivitet inte överstiger gränsvärdena i kolumn 4 i tabell 2.2.7.2.4.1.2, får tillordnas UN 2908 RADIOAKTIVT ÄMNE, UNDANTAGET KOLLI – TÖMD FÖRPACKNING under förutsättning att:

förpackningen är i gott skick och säkert försluten,

 - (a) den utvändiga ytan hos uran eller torium i förpackningskonstruktionen har ett inaktivt hölje av metall eller annat motståndskraftigt material,
 - (b) den inre löst vidhäftande kontaminationen, med medelvärde över 300 cm², inte överstiger
 - (i) 400 Bq/cm² för beta- och gammastrålare samt för alfastrålare med låg radiotoxicitet, och
 - (ii) 40 Bq/cm² för alla andra alfastrålare, och
 - (c) de etiketter som i förekommande fall satts på förpackningen i överensstämmelse med 5.2.2.1.11.1 inte längre är synliga.
- 2.2.7.2.4.1.6 Föremål tillverkade av naturligt uran, utarmat uran eller naturligt torium och föremål i vilka obestrålat naturligt uran, obestrålat utarmat uran eller obestrålat naturligt torium är de enda radioaktiva ämnena, får tillordnas UN 2909 RADIOAKTIVT ÄMNE, UNDANTAGET KOLLI – FÖREMÅL TILLVERKADE AV NATURLIGT URAN eller AV UTARMAT URAN eller AV NATURLIGT TORIUM, under förutsättning att den utvändiga ytan av uranet eller toriumet omges av ett inaktivt hölje av metall eller annat motståndskraftigt material.
- 2.2.7.2.4.2 Klassificering som ämnen med låg specifik aktivitet (LSA)

Radioaktiva ämnen får bara klassificeras som LSA-ämnen om bestämmelserna i 2.2.7.2.3.1 och 4.1.9.2 är uppfyllda.
- 2.2.7.2.4.3 Klassificering som ytkontaminerade föremål (SCO)

Radioaktiva ämnen får bara klassificeras som SCO-föremål om bestämmelserna i 2.2.7.2.3.2 och 4.1.9.2 är uppfyllda.

2.2.7.2.4.4 Klassificering som kollin av typ A

Kollin som innehåller radioaktiva ämnen, får klassificeras som kollin av typ A förutsatt att följande bestämmelser uppfylls:

Kollin av typ A får innehålla högst följande aktivitet:

- (a) radioaktiva ämnen av speciell beskaffenhet – A₁ eller
- (b) alla andra radioaktiva ämnen – A₂.

För blandningar av radionuklider, vars identiteter och aktiviteter är kända ska följande villkor tillämpas för det radioaktiva innehållet i ett kolli av typ A:

$$\sum_i \frac{B(i)}{A_1(i)} + \sum_j \frac{C(j)}{A_2(j)} \leq 1,$$

där:

B(i) är aktiviteten hos radionuklid "i" som radioaktivt ämne av speciell beskaffenhet,

A₁(i) är A₁-värdet för radionuklid "i",

C(j) är aktiviteten hos radionuklid "j" som inte är radioaktivt ämne av speciell beskaffenhet, och

A₂(j) är A₂-värdet för radionuklid "j".

2.2.7.2.4.5 Klassificering av uranhexafluorid

Uranhexafluorid får endast tillordnas UN 2977 RADIOAKTIVT ÄMNE, URANHEXAFLUORID, FISSILT eller UN 2978 RADIOAKTIVT ÄMNE, URANHEXAFLUORID, ej fissilt eller undantaget fissilt.

2.2.7.2.4.5.1 Kollin som innehåller uranhexafluorid får inte innehålla:

- (a) en vikt av uranhexafluorid som skiljer sig från den som kollikonstruktionen godkänts för,
- (b) en vikt av uranhexafluoriden överstigande ett värde som skulle leda till ett tomrum mindre än 5 % vid den högsta temperatur hos kollit, som anges för de anläggningssystem där kollit ska användas, eller
- (c) uranhexafluorid i icke fast form eller med ett invändigt tryck som vid överlämnande för transport ligger över atmosfärstrycket.

2.2.7.2.4.6 Klassificering som kollin av typ B(U), typ B(M) eller typ C

2.2.7.2.4.6.1 Kollin som inte klassificerats på annat sätt enligt 2.2.7.2.4 (2.2.7.2.4.1–2.2.7.2.4.5), ska klassificeras i överensstämmelse med godkännandecertifikatet för kollit utfärdat av strålsäkerhetscentralen (*Anm. I de internationella RID-bestämmelserna behörig myndighet i konstruktionens ursprungsland*).

2.2.7.2.4.6.2 Ett kolli får bara klassificeras som kolli av typ B(U) om det inte innehåller

- (a) aktiviteter större än vad som godkänts för kollikonstruktionen,
- (b) andra radionuklider än de som godkänts för kollikonstruktionen, eller
- (b) innehåll som till form, fysikaliskt eller kemiskt tillstånd avviker från vad som godkänts för kollikonstruktionen.

2.2.7.2.4.6.3 Ett kolli får bara klassificeras som kolli av typ B(M) om det inte innehåller:

- (a) aktiviteter större än vad som godkänts för kollikonstruktionen,
- (b) andra radionuklider än de som godkänts för kollikonstruktionen, eller
- (c) innehåll som till form, fysikaliskt eller kemiskt tillstånd avviker från vad som godkänts för kollikonstruktionen.

- 2.2.7.2.4.6.4 Ett kolli får bara klassificeras som kolli av typ C om det inte innehåller:
- (a) aktiviteter större än vad som godkänts för kollikonstruktionen,
 - (b) andra radionuklider än de som godkänts för kollikonstruktionen, eller
 - (c) innehåll som till form, fysikaliskt eller kemiskt tillstånd avviker från vad som godkänts för kollikonstruktionen.
- 2.2.7.2.5 *Särskilda överenskommelser*
- Radioaktiva ämnen ska klassificeras som transport enligt särskild överenskommelse om de avses transporteras enligt 1.7.4.

2.2.8 KLASS 8. FRÄTANDE ÄMNEN**2.2.8.1 Kriterier**

2.2.8.1.1 Klass 8 omfattar ämnen samt föremål med ämnen i denna klass, som genom kemisk inverkan angriper epitelvävnad i hud och slemhinnor som de kommer i kontakt med, eller som vid läckage kan skada eller förstöra annat gods eller transportmedel. Definitionen av denna klass omfattar också ämnen som först vid kontakt med vatten bildar frätande vätskor eller med naturlig luftfuktighet utvecklar frätande ångor eller dimma.

2.2.8.1.2 Ämnen och föremål i klass 8 indelas enligt följande:

- C1 – C10 Frätande ämnen utan sekundärfara:
 - C1 – C4 Sura ämnen
 - C1 Oorganiska vätskor
 - C2 Oorganiska fasta ämnen
 - C3 Organiska vätskor
 - C4 Organiska fasta ämnen
 - C5 – C8 Basiska ämnen
 - C5 Oorganiska vätskor
 - C6 Oorganiska fasta ämnen
 - C7 Organiska vätskor
 - C8 Organiska fasta ämnen
 - C9 – C10 Övriga frätande ämnen
 - C9 Vätskor
 - C10 Fasta ämnen
- C11 Föremål
- CF Frätande brandfarliga ämnen
 - CF1 Vätskor
 - CF2 Fasta ämnen
- CS Frätande självupphettande ämnen
 - CS1 Vätskor
 - CS2 Fasta ämnen
- CW Frätande ämnen, som i kontakt med vatten utvecklar brandfarliga gaser
 - CW1 Vätskor
 - CW2 Fasta ämnen
- CO Frätande oxiderande ämnen
 - CO1 Vätskor
 - CO2 Fasta ämnen
- CT Frätande giftiga ämnen
 - CT1 Vätskor
 - CT2 Fasta ämnen
- CFT Frätande brandfarliga giftiga vätskor
- COT Frätande giftiga oxiderande ämnen

Klassificering och inplacering i förpackningsgrupper

2.2.8.1.3 Ämnen i klass 8 ska efter sin farlighetsgrad vid transport inplaceras i någon av följande förpackningsgrupper:

Förpackningsgrupp I:	starkt frätande ämnen
Förpackningsgrupp II:	frätande ämnen
Förpackningsgrupp III:	svagt frätande ämnen

2.2.8.1.4 Ämnen och föremål tillordnade klass 8, är angivna i kapitel 3.2, tabell A. Inplacering i förpackningsgrupperna I, II eller III har genomförts på erfarenhetsunderlag, med hänsyn tagen till ytterligare faktorer, såsom fara vid inandning (se 2.2.8.1.5) och reaktionsförmåga med vatten (inklusive uppkomst av farliga sönderfallsprodukter).

2.2.8.1.5 Ett ämne eller ett preparat som uppfyller kriterierna för klass 8 och som har en giftighet vid inandning av damm eller dimma (LC₅₀) motsvarande förpackningsgrupp I, men där giftigheten vid förtäring eller hudabsorption motsvarar förpackningsgrupp III eller lägre, ska tillordnas klass 8.

2.2.8.1.6 Tillordning av ämnen, inklusive blandningar, som inte är upptagna i kapitel 3.2, tabell A, till tillämplig benämning i 2.2.8.3 och tillämplig förpackningsgrupp enligt kriterierna i (a)-(c) kan ske utgående från längden av den kontakttid, som behövs för att åstadkomma fullständig vävnadsdöd av human hud.

För vätskor och fasta ämnen, som kan bli flytande under transporten och som inte bedöms kunna framkalla fullständig vävnadsdöd av human hud, ska hänsyn ändå tas till deras korrosionsverkan på vissa metallytor. Vid inplacering i förpackningsgrupper ska hänsyn tas till erfarenheter från oavsiktlig faroexponering av människor. Saknas sådana erfarenheter, ska inplaceringen ske med provningsresultat enligt OECD:s riktlinje 404⁷ som underlag.

- (a) I förpackningsgrupp I inplaceras ämnen, som efter en exponeringstid av upp till 3 minuter förorsakar fullständig vävnadsdöd under en observationsperiod på 60 minuter efter exponeringstillfället.
- (b) I förpackningsgrupp II inplaceras ämnen, som efter en exponeringstid av mellan 3 minuter och 60 minuter förorsakar fullständig vävnadsdöd under en observationsperiod på 14 dagar efter exponeringstillfället.
- (c) I förpackningsgrupp III inplaceras ämnen:
 - som efter en exponeringstid av mellan 60 minuter och 4 timmar förorsakar fullständig vävnadsdöd under en observationsperiod på 14 dagar,
 - som antas inte förorsaka fullständig vävnadsdöd, men vars korrosionshastighet på antingen stål- eller aluminiumytor överstiger 6,25 mm per år vid en provningstemperatur på 55 °C, vid provning på båda materialen. För provningen ska för stål användas typ S235JR+CR (1.0037 resp. St 37-2), S275J2G3+CR (1.0144 respektive St 44-3), ISO 3574, "Unified Numbering System (UNS)" G10200 eller SAE 1020, och för aluminium de obelagda typerna 7075-T6 eller AZ5GU-T6. En godtagbar provningsmetod finns beskriven i testhandboken, del III, avsnitt 37.

Ann. När det vid en första provning på antingen stål eller aluminium konstateras att det provade ämnet är frätande, behöver den efterföljande provningen inte utföras.

⁷Guidelines for testing of chemicals, guideline 404, "Acute Dermal Irritation/Corrosion" (1992).

- 2.2.8.1.7 Om ämnen i klass 8 på grund av tillsatser övergår till andra farlighetskategorier än dem, som de i kapitel 3.2, tabell A upptagna ämnena tillhör, ska sådana blandningar eller lösningar tillordnas de benämningar de tillhör på grund av sin faktiska farlighet.
Ann. För klassificering av lösningar och blandningar (såsom beredningar och avfall), se även 2.1.3..
- 2.2.8.1.8 Utgående från kriterierna i 2.2.8.1.6 kan också avgöras om en lösning eller en blandning, som är nämnd eller innehåller ett nämnt ämne, har sådana egenskaper att lösningen eller blandningen inte omfattas av bestämmelserna för denna klass.
- 2.2.8.1.9 Ämnen, lösningar eller blandningar som
- inte motsvarar kriterierna i kemikalielag (744/1989)^{8,9} och därför inte klassificeras som frätande, och
 - inte verkar frätande på stål eller aluminium,
- kan anses vara ämnen som inte omfattas av klass 8.
Ann. UN 1910 kalciumoxid och UN 2812 natriumaluminat, förtecknade i FN:s modellregelverk, omfattas inte av dessa bestämmelser.
- 2.2.8.2 Ämnen ej tillåtna för transport**
- 2.2.8.2.1 Kemiskt instabila ämnen i klass 8 får transporteras endast om nödvändiga åtgärder vidtagits för att förhindra att de sönderfaller eller polymeriserar på ett sätt som medför fara under transport. Därför ska särskilt kontrolleras att kärl och tankar inte innehåller ämnen som befrämjar sådana reaktioner.
- 2.2.8.2.2 Följande ämnen är inte tillåtna för transport:
- UN 1798 BLANDNINGAR AV SALPETERSYRA OCH SALTSYRA,
 - kemiskt instabila blandningar av avfallssvavelsyra,
 - kemiskt instabila blandningar av nitriersyra eller ej denitrerade avfallsblandsyror,
 - perklorosyra, vattenlösning med mer än 72 viktprocent ren syra eller blandningar av perklorosyra med andra vätskor än vatten.
- Följande ämne får inte transporteras på järnväg
- svaveltrioxid, minst 99,95 % ren, ej stabiliserad (utan inhibitor).

⁸ EG-rådets direktiv 67/548/EEG av den 27 juni 1967 om tillnärmning av medlemsstaternas lagar och andra författningar om klassificering, förpackning och märkning av farliga ämnen, publicerat i *Official Journal of the European Communities*, No. L196 den 16 augusti 1967, s 1. Detta direktiv har ställts i kraft nationellt med bestämmelser som är givna av kemikalielagen.

⁹ Europaparlamentets och rådets direktiv 1999/45/EG av den 31 maj 1999 om tillnärmning av medlemsstaternas lagar och andra författningar om klassificering, förpackning och märkning av farliga preparat, publicerat i *Europeiska gemenskapernas officiella tidning*, No. L200 den 30 juni 1999, s 1-68. Detta direktiv har ställts i kraft nationellt med bestämmelser som är givna av kemikalielagen.

2.2.8.3 Förteckning över samlingsbenämningar

Frätande ämnen utan sekundärfara

sura ämnen	oorga- niska	flytande	C1	2584 ALKYLSULFONSYROR, FLYTANDE med mer än 5 % fri svavelsyra, eller 2584 ARYLSULFONSYROR, FLYTANDE med mer än 5 % fri svavelsyra 2693 BISULFITER, VATTENLÖSNING, N.O.S. 2837 BISULFATER, VATTENLÖSNING, (VÄTESULFATER, VATTENLÖSNING) 3264 FRÄTANDE SUR OORGANISK VÄTSKA, N.O.S.	
		fasta	C2	1740 VÄTEDIFLUORIDER, FASTA, N.O.S. 2583 ALKYLSULFONSYROR, FASTA med mer än 5 % fri svavelsyra, eller 2583 ARYLSULFONSYROR, FASTA med mer än 5 % fri svavelsyra 3260 FRÄTANDE SURT OORGANISKT FAST ÄMNE, N.O.S.	
		flytande	C3	2586 ALKYLSULFONSYROR, FLYTANDE med högst 5 % fri svavelsyra, eller 2586 ARYLSULFONSYROR, FLYTANDE med högst 5 % fri svavelsyra 2987 KLORSILANER, FRÄTANDE, N.O.S. 3145 ALKYL FENOLER, FLYTANDE, N.O.S. (inklusive C2 - C12 homologer) 3265 FRÄTANDE SUR ORGANISK VÄTSKA, N.O.S.	
		fasta	C4	2430 ALKYL FENOLER, FASTA, N.O.S. (inklusive C2-C12-homologer) 2585 ALKYLSULFONSYROR, FASTA, med högst 5 % fri svavelsyra eller 2585 ARYLSULFONSYROR, FASTA, med högst 5 % fri svavelsyra 3261 FRÄTANDE SURT ORGANISKT FAST ÄMNE, N.O.S.	
	basisk ämnen	oorga- niska	flytande	C5	1719 KAUSTIK ALKALI, FLYTANDE, N.O.S. 2797 BATTERIVÄTSKA, ALKALISK 3266 FRÄTANDE BASISK OORGANISK VÄTSKA, N.O.S.
			fasta	C6	3262 FRÄTANDE BASISKT OORGANISKT FAST ÄMNE, N.O.S.
		orga- niska	flytande	C7	2735 FRÄTANDE AMINER, FLYTANDE, N.O.S. eller 2735 FRÄTANDE POLYAMINER, FLYTANDE, N.O.S. 3267 FRÄTANDE BASISK ORGANISK VÄTSKA, N.O.S.
			fasta	C8	3259 AMINER, FASTA, FRÄTANDE, N.O.S. eller 3259 POLYAMINER, FASTA, FRÄTANDE, N.O.S. 3263 FRÄTANDE BASISKT ORGANISKT FAST ÄMNE, N.O.S.

andra frätande ämnen	flytande	C9	1903 DESINFEKTIONSMEDEL, FRÄTANDE VÄTSKA, N.O.S. 2801 FÄRGÄMNE, FLYTANDE, FRÄTANDE, N.O.S. eller 2801 VÄRIAINEN PUOLIVALMISTE, NESTEMÄINEN, SYÖVYTTÄVÄ, N.O.S. 3066 MAALI (mukaan lukien maali, lakka, petsi, šellakka, vernissa, kiillote, nestemäinen täyteaine ja nestemäinen pohjalakka) tai 3066 MAALIEN KALTAISET AINEET (mukaan lukien maalien ohenteet ja liuotaineet) 1760 SYÖVYTTÄVÄ NESTE, N.O.S.
	fasta^a	C10	3147 FÄRGÄMNE, FAST, FRÄTANDE, N.O.S. eller 3147 FÄRGÄMNESKOMPONENT, FAST, FRÄTANDE, N.O.S. 3244 FASTA ÄMNER, SOM INNEHÅLLER FRÄTANDE VÄTSKA, N.O.S. 1759 FRÄTANDE FAST ÄMNE, N.O.S.
föremål		C11	2794 BATTERIER, VÅTA, FYLLDA MED SYRA för lagring av elektricitet 2795 NESTEAKUT, ALKAALISSET, sähkövaraaja 2800 BATTERIER, VÅTA, SLUTNA för lagring av elektricitet 3028 BATTERIER, TORRA, INNEHÅLLANDE KALIUMHYDROXID I FAST FORM, för lagring av elektricitet.

Frätande ämnen med sekundärfara

brandfarliga^b	flytande	CF1	3470 FÄRG, FRÄTANDE, BRANDFARLIG (inkl färg, lack, emaljlack, bets, shellack, fernissa, polermedel, flytande spackel och flytande lackgrund) eller 3470 FÄRGRELATERAT MATERIAL, FRÄTANDE, BRANDFARLIGT (inkl färgförtunning och -lösningsmedel) 2734 FRÄTANDE AMINER, BRANDFARLIGA, FLYTANDE, N.O.S. eller 2734 POLYAMIINIT, NESTEMÄISET, SYÖVYTTÄVÄT, PALAVAT, N.O.S. 2986 KLOORISILANIT, SYÖVYTTÄVÄT, PALAVAT, N.O.S. 2920 SYÖVYTTÄVÄ NESTE, PALAVA, N.O.S.
	fasta	CF2	2921 FRÄTANDE FAST ÄMNE, BRANDFARLIGT, N.O.S.
självupphettande	flytande	CS1	3301 FRÄTANDE VÄTSKA, SJÄLVUPPHETTANDE, N.O.S.
CS	fasta	CS2	3095 FRÄTANDE FAST ÄMNE, SJÄLVUPPHETTANDE, N.O.S.
vattenreaktiva	flytande^b	CW1	3094 FRÄTANDE VÄTSKA, VATTENREAKTIV, N.O.S.
	fasta	CW2	3096 FRÄTANDE FAST ÄMNE, VATTENREAKTIVT, N.O.S.
oxiderande	flytande	CO1	3093 FRÄTANDE VÄTSKA, OXIDERANDE, N.O.S.
	fasta	CO2	3084 FRÄTANDE FAST ÄMNE, OXIDERANDE, N.O.S.

giftiga ^d	flytande ^c	CT1	3471 VÄTEDIFLUORIDER, LÖSNING, N.O.S. 2922 FRÄTANDE VÄTSKA, GIFTIG, N.O.S.
	CT	fasta ^e	CT2 2923 FRÄTANDE FAST ÄMNE, GIFTIGT, N.O.S.
brandfarliga, giftiga, flytande ^d			CFT
			Ingen samlingsbenämning med denna klassificeringskod är tillgänglig, vid behov sker tillordning till en samlingsbenämning med en klassificeringskod, som bestäms enligt tabellen för dominant fara i 2.1.3.9
oxiderande, giftiga ^{d, e}			COT
			Ingen samlingsbenämning med denna klassificeringskod är tillgänglig, vid behov sker tillordning till en samlingsbenämning med en klassificeringskod, som bestäms enligt tabellen för dominant fara i 2.1.3.9

^a Blandningar av fasta ämnen, som inte omfattas av dessa bestämmelser, med frätande vätskor får transporteras under UN 3244, utan tillämpning av klassificeringskriterierna för klass 8, förutsatt att ingen överskottsvätska syns vid tidpunkten för lastning eller när transportenheten försluts. Förpackningar ska motsvara en typ som klarat täthetsprovnigen för förpackningsgrupp II.

^b Klorasilaner som utvecklar brandfarliga gaser med vatten eller i fuktig luft är ämnen i klass 4.3.

^c Klorformiater med övervägande giftiga egenskaper är ämnen i klass 6.1.

^d Frätande ämnen, som enligt 2.2.61.1.4 - 2.2.61.1.9 är mycket giftiga vid inandning, är ämnen i klass 6.1.

^e UN 1690 NATRIUMFLUORID, FAST, UN 1812 KALIUMFLUORID, FAST, UN 2505 AMMONIUMFLUORID, UN 2674 NATRIUMFLUOROSILIKAT, UN 2856 FLUOROSILIKATER, N.O.S., UN 3415 NATRIUMFLUORIDLÖSNING och UN 3422 KALIUMFLUORIDLÖSNING är ämnen i klass 6.1.

2.2.9 KLASS 9. ÖVRIGA FARLIGA ÄMNEN OCH FÖREMÅL**2.2.9.1 Kriterier**

2.2.9.1.1 Klass 9 omfattar ämnen och föremål som utgör en fara under transport, vilken inte omfattas av definitionen för andra klasser.

2.2.9.1.2 Ämnen och föremål i klass 9 indelas enligt följande:

- M1 Ämnen som kan vara hälsofarliga vid inandning som fint damm;
- M2 Ämnen och utrustning, som i händelse av brand kan bilda dioxiner;
- M3 Ämnen som avger brandfarliga ångor
- M4 Litiumbatterier
- M5 Livräddningsutrustning
- M6 – M8 Miljöfarliga ämnen
 - M6 Vattenförorenande vätskor
 - M7 Vattenförorenande fasta ämnen
 - M8 Genetiskt modifierade mikroorganismer och organismer
- M9 – M10 Upphettade ämnen
 - M9 Vätskor
 - M10 Fasta ämnen
- M11 Övriga ämnen som utgör en fara under transport men inte omfattas av definitionen för någon annan klass

Definitioner och klassificering

2.2.9.1.3 Ämnen och föremål tillordnade klass 9, är angivna i kapitel 3.2 tabell A. Tillordning av ämnen, inklusive blandningar, som inte är upptagna i kapitel 3.2 tabell A, med tillämplig benämning i denna tabell eller 2.2.9.3 sker i överensstämmelse med 2.2.9.1.4 - 2.2.9.1.14.

Ämnen som kan vara hälsofarliga vid inandning som fint damm

2.2.9.1.4 Ämnen som kan vara hälsofarliga vid inandning som fint damm omfattar asbest och asbesthaltiga blandningar.

Ämnen och utrustning, som i händelse av brand kan bilda dioxiner

2.2.9.1.5 Ämnen och utrustning, som i händelse av brand kan bilda dioxiner omfattar polyklorerade bifenyler (PCB), terfenyler (PCT), polyhalogenerade bifenyler och terfenyler samt blandningar som innehåller dessa ämnen, och utrustning såsom transformatorer, kondensatorer och annan utrustning, som innehåller sådana ämnen eller blandningar.

Ann. Blandningar som innehåller högst 50 mg/kg PCB eller PCT, omfattas inte av dessa bestämmelser.

Ämnen som avger brandfarliga ångor

2.2.9.1.6 Ämnen som avger brandfarliga ångor omfattar polymerer, som innehåller brandfarliga vätskor med flampunkt upp till 55°C.

Litiumbatterier

2.2.9.1.7 Benämningen "litiumbatterier" omfattar alla celler och batterier som innehåller litium i någon form. De får tillordnas klass 9 om de motsvarar kraven i kapitel 3.3, särbestämmelse 230. De omfattas inte av dessa bestämmelser, om de uppfyller kraven i kapitel 3.3, särbestämmelse 188. De ska klassificeras enligt metoderna i avsnitt 38.3 i testhandboken.

Livräddningsutrustning

- 2.2.9.1.8 Livräddningsutrustning omfattar livräddningsutrustning och motorfordonskomponenter, som motsvarar definitionerna i kapitel 3.3, särbestämmelse 235 eller 296.
- 2.2.9.1.9 (Borttagen.)
- 2.2.9.1.10 *Miljöfarliga ämnen (akvatisk miljö)*
- 2.2.9.1.10.1 Allmänna definitioner
- 2.2.9.1.10.1.1 Miljöfarliga ämnen omfattar bland annat flytande eller fasta vattenförorenande ämnen samt lösningar och blandningar med sådana ämnen (som beredningar och avfall)
- I 2.2.9.1.10 innebär
- Ämne* Kemiskt grundämne och dess föreningar i naturlig eller framställd form, inklusive tillsatser som är nödvändiga för att bevara en produkts stabilitet samt eventuella föroreningar från tillverkningsprocessen, men med undantag av lösningsmedel som kan separeras från ämnet utan inverkan på ämnets stabilitet eller dess sammansättning.
- 2.2.9.1.10.1.2 Till akvatisk miljö räknas vattenlevande organismer och det akvatiska ekosystemet som de är en del av¹². Grunden för bestämning av fara är ämnets eller blandningens toxicitet i vatten, även om denna förutsättning kan förändras genom ytterligare information om nedbrytnings- och bioackumuleringsegenskaper.
- 2.2.9.1.10.1.3 Följande klassificeringsförfarande är avsett att tillämpas för alla ämnen och blandningar, men i några fall, t.ex. för metaller och svårösliga oorganiska föreningar, kan det krävas särskilda riktlinjer¹³.
- 2.2.9.1.10.1.4 Följande definitioner gäller för de förkortningar och begrepp som används i detta avsnitt:
- BCF (Bioconcentration Factor): biokoncentrationsfaktor;
 - BOD (Biochemical Oxygen Demand): biokemiskt syrebehov;
 - COD (Chemical Oxygen Demand): kemiskt syrebehov;
 - GLP (Good Laboratory Practice): god laboratoriesed;
 - EC₅₀: den verksamma koncentration av ämnet, som orsakar 50 % av den maximala reaktionen;
 - ErC₅₀: EC₅₀-värdet uttryckt som minskning av tillväxthastigheten;
 - K_{OW}: fördelningskoefficient oktanol/vatten;
 - LC₅₀ (50 % dödlighet): den koncentration av ett ämne i vatten som leder till döden hos 50 % (hälften) i en grupp försöksdjur;
 - L(E)C₅₀: LC₅₀ eller EC₅₀;
 - NOEC (No Observed Effect Concentration): koncentration vid vilken ingen verkan konstaterats;
 - OECD-riktlinjer (OECD Test Guidelines): riktlinjer för provning utgivna av organisationen för ekonomiskt samarbete och utveckling.
- 2.2.9.1.10.2 Definitioner och krav på uppgiftsunderlag
- 2.2.9.1.10.2.1 Grundelementen för klassificering av miljöfarliga ämnen (akvatisk miljö) är:
- akut toxicitet i vatten;
 - potentiell bioackumulerbarhet eller faktisk bioackumulering;
 - nedbrytbarhet (biotisk eller kemisk) för organiska kemikalier; och
 - kronisk toxicitet i vatten.

¹² Det innefattar inte vattenförorenande ämnen, för vilka det kan vara nödvändigt att betrakta inverkan även utanför den akvatiska miljön, t.ex. på folkhälsan.

¹³ Dessa återfinns i bilaga 10 till GHS.

- 2.2.9.1.10.2.2 Även om data från internationellt harmoniserade provningsmetoder föredras, får i praktiken även data från nationella metoder användas, i den mån de kan anses likvärdiga. I allmänhet har det beslutats att data för toxiciteten hos söt- och havsvattenarter kan anses som likvärdiga data och ska företrädesvis tas fram genom användning av OECD-riktlinjerna eller från metoder, som är likvärdiga enligt principerna för god laboratorised (GLP). Om sådana data inte finns till förfogande, ska klassificeringen ske på grundval av bästa tillgängliga data.
- 2.2.9.1.10.2.3 Akut toxicitet i vatten ska normalt bestämmas genom användning av ett 96-timmars LC₅₀-värde för fisk (OECD 203 eller likvärdig metod), ett 48-timmars EC₅₀-värde för dafnior (OECD 202 eller likvärdig metod) och/eller ett 72- eller 96-timmars EC₅₀-värde för alger (OECD 201 eller likvärdig metod). Dessa arter räknas som representativa för alla vattenorganismer och hänsyn får också tas till data om andra arter, t.ex. andmatsväxter, om provningsmetoden är lämplig.
- 2.2.9.1.10.2.4 Bioackumulering avser nettoresultatet av upptag, omvandling och eliminering av ett ämne i en organism via alla exponeringsvägar (dvs. luft, vatten, sediment/jord och livsmedel).
Potentiell bioackumulerbarhet ska normalt bestämmas genom användning av fördelningskoefficienten oktanol/vatten, vanligen beskriven som log K_{ow}, bestämd enligt OECD-riktlinje 107 eller 117. Även om detta representerar en potential för bioackumulering, ger en experimentellt bestämd biokoncentrationsfaktor (BCF) ett bättre mått och ska föredras om den är tillgänglig. BCF ska bestämmas enligt OECD 305.
- 2.2.9.1.10.2.5 Nedbrytning i miljön kan ske biotiskt eller kemiskt (t.ex. genom hydrolys) och de använda kriterierna återspeglar denna omständighet. Snabb biologisk nedbrytning konstateras enklast genom användning av OECD-riktlinjer för biologisk nedbrytbarhet (OECD 301 A-F). Att dessa riktlinjer uppfylls kan betraktas som indikator på snabb nedbrytning i de flesta miljöer. Dessa är riktlinjer för provning i sötvatten och följdaktligen har även användning av resultat från OECD 306 inkluderats, vilka är bättre lämpade för provning i havsmiljö. I den mån sådana uppgifter inte är tillgängliga, gäller att förhållandet BOD₅ (5 dygn)/COD $\geq 0,5$ räknas som indikation på snabb nedbrytning.
Kemisk nedbrytning, såsom hydrolys, kemisk och biotisk primärnedbrytning, nedbrytning i icke-akvatiska media och verifierad snabb nedbrytning i miljön kan alla bidra till att bestämma snabb nedbrytning¹⁴.
Ämnen räknas som snabbt nedbrytbara i miljön, om följande kriterier är uppfyllda:
- (a) i undersökningar avseende snabb biologisk nedbrytbarhet inom 28 dygn uppnås följande nedbrytningsnivåer:
 - (i) provningar baserade på upplöst organiskt kol: 70 %;
 - (ii) provningar baserade på syreupptagning eller koldioxidbildning: 60 % av teoretiskt maximivärde;
 Dessa värden för biologisk nedbrytbarhet ska ha erhållits inom 10 dygn efter att nedbrytningen börjat, därvid räknas nedbrytningens början som den tidpunkt, vid vilken 10 % av ämnet brutits ned; eller
 - (b) i de fall endast BOD- och COD-data är tillgängliga, när förhållandet BOD₅/COD $\geq 0,5$; eller
 - (c) om andra övertygande vetenskapliga bevis är tillgängliga för verifiering av att ämnet eller blandningen kan brytas ned inom en tidsrymd av 28 dygn till ett värde över 70 % i akvatisk miljö (biotisk och/eller kemisk).

¹⁴ Särskild vägledning för tolkning av data ges i kapitel 4.1 och GHS bilaga 9.

2.2.9.1.10.2.6 Det finns färre data om kronisk toxicitet än om akut toxicitet, och totalt sett är provningsmetoderna inte så standardiserade. Data, som bestämts enligt OECD-metod 210 (fisk i tidigt levnadsstadium) eller 211 (reproduktion av dafnior) och 201 (hämmad alg tillväxt), kan godtas. Andra verifierade och internationellt erkända provningar kan också användas. De "koncentrationer, vid vilka ingen verkan konstateras" (NOEC) eller andra likvärdiga L(E)C_x-värden ska användas.

2.2.9.1.10.3 Kategorier och kriterier för klassificering av ämnen

Ämnen ska tillordnas till "miljöfarliga ämnen (akvatisk miljö)", om de motsvarar kriterierna för akut toxicitet 1, kronisk toxicitet 1 eller kronisk toxicitet 2 enligt nedanstående tabell:

Akut toxicitet

Kategori: akut toxicitet 1	
Akut toxicitet:	
96 timmar LC ₅₀ -värde (för fisk)	≤ 1 mg/l och/eller
48 timmar EC ₅₀ -värde (för dafnior)	≤ 1 mg/l och/eller
72 eller 96 timmar ErC ₅₀ -värde (för alger eller andra vattenväxter)	≤ 1 mg/l

Kronisk toxicitet

Kategori: kronisk toxicitet 1	
Akut toxicitet:	
96 h LC ₅₀ (för fisk)	≤ 1 mg/l och/eller
48 h EC ₅₀ (för dafnior)	≤ 1 mg/l och/eller
72 eller 96 timmar ErC ₅₀ -värde (för alger eller andra vattenväxter)	≤ 1 mg/l
och ämnet är ej snabbt nedbrytbart och/eller $\log K_{ow} \geq 4$ (såvida inte det experimentellt bestämda BCF är < 500).	

Kategori: kronisk toxicitet 2	
Akut toxicitet:	
96 timmar LC ₅₀ -värde (för fisk)	> 1 till ≤ 10 mg/l och/eller
48 timmar EC ₅₀ -värde (för dafnior)	> 1 till ≤ 10 mg/l och/eller
72 eller 96 timmar ErC ₅₀ -värde (för alger eller andra vattenväxter)	> 1 till ≤ 10 mg/l
och ämnet är ej snabbt nedbrytbart och/eller $\log K_{ow} \geq 4$ (såvida inte det experimentellt bestämda BCF är < 500), såvida inte NOEC för den kroniska toxiciteten är >1 mg/l.	

Nedanstående flödesdiagram för klassificeringen visar metoden som ska tillämpas:

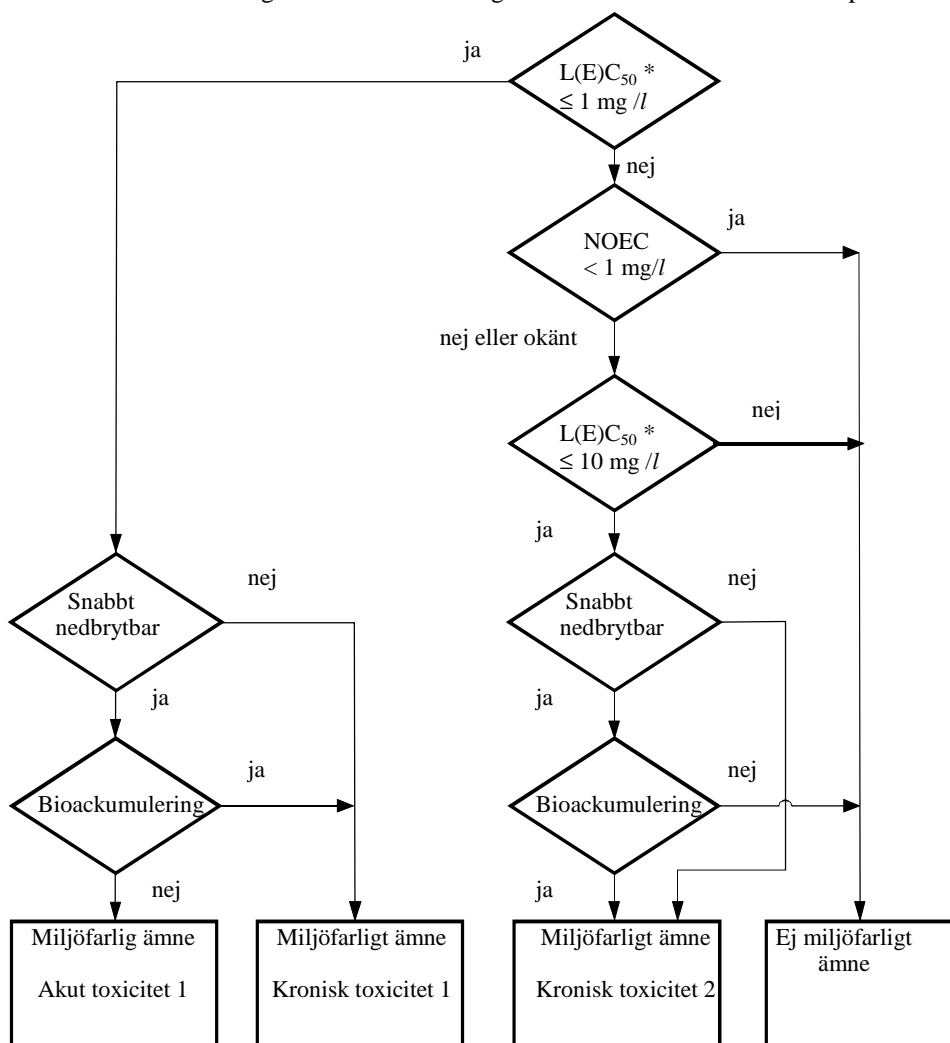

* Lägsta värdet av 96 timmar LC_{50} , 48 timmar LC_{50} eller 72 eller 96 timmar ErC_{50} efter vad som är lämpligt.

2.2.9.1.10.4 Kategorier och kriterier för klassificering av blandningar

2.2.9.1.10.4.1 Klassificeringssystemet för blandningar omfattar de klassificeringskategorier som används för ämnen, dvs. kategorin akut toxicitet 1 samt kategorierna kronisk toxicitet kategorierna 1 och 2. För att använda alla tillgängliga data för klassificering av blandningens vattenförorenande egenskaper, görs följande antagande, som tillämpas i förekommande fall:

De "relevanta beståndsdelarna" i en blandning är de, som förekommer i en koncentration av minst 1 viktprocent, såvida inte det förmodas (t.ex. i händelse av högtoxiska beståndsdelar) att en beståndsdel, som förekommer i en koncentration under 1 %, ändå kan vara relevant för klassificeringen av blandningen på grund av dess vattenförorenande egenskaper.

2.2.9.1.10.4.2 Klassificering av vattenförorenande egenskaper sker via en stegvis ansats och beror på vilken sorts information som är tillgänglig om själva blandningen och dess beståndsdelar. Den stegvisa ansatsen omfattar följande element:

- klassificering utgående från provade blandningar;
- klassificering utgående från principerna för extrapolering;
- användning av "addering av klassificerade beståndsdelar" och/eller en "summaformel".

Nedanstående figur 2.2.9.1.10.4.2 beskriver metodiken att följa:

Figur 2.2.9.1.10.4.2: Stegvis ansats för klassificering av blandningar, beroende på deras akuta och kroniska vattenförorenande egenskaper

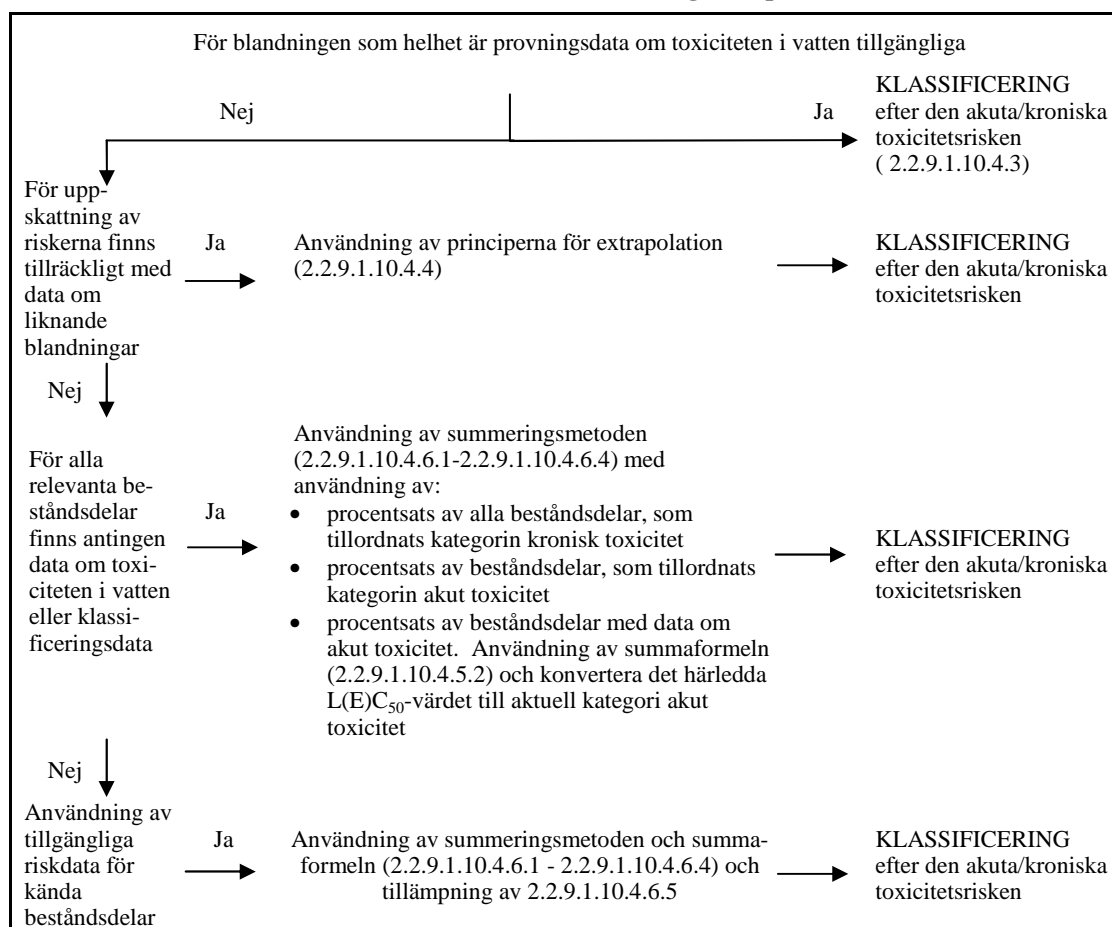

2.2.9.1.10.4.3 Klassificering av blandningar, om data är tillgängliga för hela blandningen

2.2.9.1.10.4.3.1 Om blandningen som helhet provats för bestämning av dess toxicitet i vatten, ska den klassificeras enligt kriterierna som antagits för ämnen, dock endast för akut toxicitet. Klassificeringen sker utgående från data för fisk, dafnior och alger/växter. Klassificering av blandningar genom användning av LC₅₀- eller EC₅₀-data för blandningen som helhet är inte möjlig för kategorierna kronisk toxicitet, då såväl toxicitetsdata som data för miljöpåverkan behövs, men dock inga data för nedbrytbarhet

och bioackumulering för blandningar i sin helhet föreligger. Det är inte möjligt att tillämpa kriterierna för tillordning till kategorierna kronisk toxicitet, då data från nedbrytbarhets- och bioackumuleringsprovningar av blandningar inte kan tolkas, de är utslagsgivande endast för enskilda ämnen.

2.2.9.1.10.4.3.2 Om provningsdata om akut toxicitet (LC_{50} eller EC_{50}) är tillgängliga för blandningen som helhet, ska dessa data, liksom informationen om klassificering av beståndsdelarna i relation till deras kroniska toxicitet, användas enligt följande för att komplettera klassificeringen av provade blandningar. Om data om kronisk (långtids-) toxicitet (NOEC) finns tillgängliga, ska dessa också användas.

- (a) $L(E)C_{50}$ (LC_{50} eller EC_{50}) för den provade blandningen ≤ 1 mg/l och NOEC för den provade blandningen $\leq 1,0$ mg/l eller okänd:
 - blandningen ska tillordnas kategorin akut toxicitet 1;
 - tillämpa summering av klassificerade beståndsdelar (se 2.2.9.1.10.4.6.3 och 2.2.9.1.10.4.6.4) för tillordning till kategorierna kronisk toxicitet (kronisk toxicitet 1, 2 eller inget behov av tillordning till någon kategori kronisk toxicitet).
- (b) $L(E)C_{50}$ för den provade blandningen ≤ 1 mg/l och NOEC för den provade blandningen $> 1,0$ mg/l:
 - blandningen ska tillordnas kategorin akut toxicitet 1;
 - tillämpa summering av klassificerade beståndsdelar (se 2.2.9.1.10.4.6.3 och 2.2.9.1.10.4.6.4) för tillordning till kategorin kronisk toxicitet 1. Om blandningen inte tillordnas till kategorin kronisk toxicitet 1, finns inget behov av tillordning till någon kategori kronisk toxicitet.
- (c) $L(E)C_{50}$ för den provade blandningen > 1 mg/l eller över vattenlösligheten och NOEC för den provade blandningen $\leq 1,0$ mg/l eller okänd:
 - inget behov av tillordning till kategorin akut toxicitet;
 - tillämpa summering av klassificerade beståndsdelar (se 2.2.9.1.10.4.6.3 och 2.2.9.1.10.4.6.4) för tillordning till en kategori kronisk toxicitet eller inget behov av tillordning till någon kategori kronisk toxicitet.
- (d) $L(E)C_{50}$ för den provade blandningen > 1 mg/l eller över vattenlösligheten och NOEC för den provade blandningen $> 1,0$ mg/l:
 - inget behov av tillordning till någon kategori akut eller kronisk toxicitet.

2.2.9.1.10.4.4 Principer för extrapolering

2.2.9.1.10.4.4.1 Om själva blandningen inte provats för bestämning av dess akvatiska miljöfarlighet, men dock data om enskilda beståndsdelar och om liknande provade blandningar föreligger, tillräckliga för att sakenligt karakterisera blandningens farlighet, då ska dessa data användas enligt nedanstående vedertagna extrapoleringsregler. Detta säkerställer att i det möjligaste mån används tillgängliga data för karakterisering av blandningens farlighet för klassificeringsförfarandet, utan behov av ytterligare djurförsök.

2.2.9.1.10.4.4.2 Utspädning

2.2.9.1.10.4.4.2.1 Om en blandning uppstår genom utspädning av en annan klassificerad blandning eller ett ämne med ett spädningsmedel och den har likvärdig eller lägre akvatisk faroklassificering än den minst toxiska ursprungliga beståndsdelan och som inte förväntas påverka akvatisk farlighet hos andra beståndsdelar, så ska blandningen klassificeras som likvärdig med den ursprungliga blandningen eller det ursprungliga ämnet.

2.2.9.1.10.4.4.2.2 Om en blandning uppstår genom utspädning av en annan klassificerad blandning eller ett ämne med vatten eller andra fullständigt icke-toxiska produkter, ska

blandningens toxicitet beräknas utgående från den ursprungliga blandningen eller det ursprungliga ämnet.

2.2.9.1.10.4.4.3 Satsvis produktion

Den akvatiska faroklassificeringen av en sats av en komplex blandning ska antas vara väsentligen likvärdig med den av en annan sats av samma handelsprodukt, vilken tillverkats eller stått under tillsyn av samma tillverkare, såvida inte det finns skäl förmoda att avsevärda variationer uppträder, vilka leder till en annan akvatisk faroklassificering av tillverkningsplatsen. I så fall krävs en ny klassificering.

2.2.9.1.10.4.4.4 Koncentration hos blandningar, som tillordnats till de striktaste klassificeringskategorierna (kronisk toxicitet 1 och akut toxicitet 1)

Om en blandning klassificerats i kategorin kronisk toxicitet 1 och/eller akut toxicitet 1, och beståndsdelar av blandningen, som klassificerats i kategorin kronisk toxicitet 1 och/eller akut toxicitet 1 koncentreras ytterligare, så ska blandningen med den högre koncentrationen klassificeras i samma kategori som den ursprungliga blandningen utan ytterligare provning.

2.2.9.1.10.4.4.5 Interpolering inom en toxicitetskategori

Om blandningarna A och B omfattas av samma klassificeringskategori, och det framställs en blandning C, i vilken koncentrationen av toxikologiskt aktiva beståndsdelar ligger mellan koncentrationerna av beståndsdelarna i blandningarna A och B, så ska blandning C klassificeras i samma kategori som blandningarna A och B. Märk väl att det måste vara samma beståndsdelar i alla tre blandningarna.

2.2.9.1.10.4.4.6 Väsentligen likartade blandningar

Om följande gäller:

- (a) två blandningar:
 - (i) A + B;
 - (ii) C + B;
- (b) koncentrationen av beståndsdel B är samma i båda blandningarna;
- (c) koncentrationen av beståndsdel A i blandning (i) är lika hög som koncentrationen av beståndsdel C i blandning (ii);
- (d) klassificeringen av beståndsdelarna A och C är tillgänglig och likartad, dvs. beståndsdelarna omfattas av samma kategori, och det förväntas inte att de påverkar den akvatiska toxiciteten av beståndsdel B;

så finns inget behov av att prova blandning (ii), om blandning (i) redan är karakteriserad genom provning och båda blandningarna omfattas av samma kategori.

2.2.9.1.10.4.5 Klassificering av blandningar, om data finns tillgängliga för alla beståndsdelar eller endast för några beståndsdelar i blandningen

2.2.9.1.10.4.5.1 Klassificeringen av en blandning ska ske med utgångspunkt i summering av koncentrationerna av dess klassificerade beståndsdelar. Procentsatsen beståndsdelar, klassificerade som "akut toxiska" eller "kroniskt toxiska", förs direkt in i summeringsmetoden. Detaljer om metoden beskrivs i 2.2.9.1.10.4.6.1-2.2.9.1.10.4.6.4.

2.2.9.1.10.4.5.2 Blandningar kan skapas genom kombination av såväl klassificerade beståndsdelar (kronisk toxicitet 1 och akut toxicitet 1 och 2), som beståndsdelar för vilka sakliga provningsdata finns tillgängliga. Om det finns tillräckliga data för toxiciteten tillgängliga för mer än en beståndsdel i blandningen, ska den kombinerade toxiciteten hos dessa beståndsdelar beräknas med användning av nedanstående summaformel, och den beräknade toxiciteten ska användas för att tillordna en akut toxicitetsfara till denna del av blandningen, som sedan används vid tillämpning av summeringsmetoden.

$$\frac{\sum C_i}{L(E)C_{50m}} = \sum \frac{C_i}{L(E)C_{50i}}$$

där:

C_i = koncentrationen av beståndsdel i (viktprocent);

$L(E)C_{50i}$ = (mg/l) LC_{50} eller EC_{50} för beståndsdel i;

n = antalet beståndsdelar, varvid i går från 1 till n;

$L(E)C_{50m}$ = $L(E)C_{50}$ för den del av blandningen där provningsdata föreligger.

2.2.9.1.10.4.5.3 Då summaformeln tillämpas för en del av blandningen, ska toxiciteten hos denna del av blandningen i första hand beräknas genom att för varje ämne använda toxicitetsvärden som har samband med samma arter (dvs. fisk, dafnior eller alger) och därefter använda den högsta erhållna toxiciteten (lägsta värdet, dvs. använda den känsligaste av de tre arterna). Emellertid, om toxicitetsdata för varje beståndsdel inte är tillgänglig för samma arter, ska toxicitetsvärdet för varje beståndsdel väljas på samma sätt som urvalet av toxicitetsvärden för klassificering av ämnen, dvs. den högre toxiciteten (från den känsligaste försöksorganismen) används. Den beräknade akuta toxiciteten ska sedan användas för att klassificera denna del av blandningen som akut toxicitet 1, genom användning av samma kriterier som beskrivs för ämnen.

2.2.9.1.10.4.5.4 Om en blandning klassificerats på olika sätt, ska den metod användas som ger det mest konservativa resultatet

2.2.9.1.10.4.6 Summeringsmetoden

2.2.9.1.10.4.6.1 Klassificeringsförfarande

I allmänhet upphäver en striktare klassificering av blandningar en mindre strikt, t.ex. upphäver en klassificering i kategorin kronisk toxicitet 1 en klassificering i kategorin kronisk toxicitet 2. Följaktligen är klassificeringsförfarandet därmed avslutat om resultatet ger en klassificering i kategorin kronisk toxicitet 1. En striktare klassificering än kategorin kronisk toxicitet 1 är inte möjlig och därmed behöver inte klassificeringsförfarandet drivas vidare.

2.2.9.1.10.4.6.2 Klassificering i kategorin akut toxicitet 1

2.2.9.1.10.4.6.2.1 Alla beståndsdelar klassificerade i kategorin akut toxicitet 1 ska beaktas. Om summan av dessa beståndsdelar är minst 25 %, ska hela blandningen klassificeras i kategorin akut toxicitet 1. Om resultatet av beräkningen ger en klassificering av blandningen i kategorin akut toxicitet 1 är klassificeringsförfarandet därmed slutfört.

2.2.9.1.10.4.6.2.2 Klassificering av blandningar med avseende på deras akuta toxicitet utgående från denna summering av klassificerade beståndsdelar, sammanfattas i nedanstående tabell 2.2.9.1.10.4.6.2.2.

Tabell 2.2.9.1.10.4.6.2.2: Klassificering av en blandning med avseende på akut toxicitet, utgående från summering av klassificerade beståndsdelar

Summa beståndsdelar klassificerade som:	Blandning klassificerad som:
Akut toxicitet 1 $\times M^a \geq 25$ %	Akut toxicitet 1

^a För förklaring av faktorn M, se 2.2.9.1.10.4.6.4.

2.2.9.1.10.4.6.3 Klassificering i kategorin kronisk toxicitet 1 och 2

2.2.9.1.10.4.6.3.1 Först ska alla beståndsdelar klassificerade i kategorin kronisk toxicitet 1 beaktas. Om summan av dessa beståndsdelar är minst 25 %, ska blandningen klassificeras i kategorin kronisk toxicitet 1. Om resultatet av beräkningen ger en klassificering av blandningen i kategorin kronisk toxicitet 1 är klassificeringsförfarandet därmed färdigt.

2.2.9.1.10.4.6.3.2 I de fall blandningen inte klassificeras i kategorin kronisk toxicitet 1, ska klassificering av blandningen i kategorin kronisk toxicitet 2 övervägas. En blandning ska klassificeras i kategorin kronisk toxicitet 2 om 10 gånger summan av alla beståndsdelar, klassificerade i kategorin kronisk toxicitet 1, plus summan av alla beståndsdelar, klassificerade i kategorin kronisk toxicitet 2, är minst 25 %. Om resultatet av beräkningen är klassificering av blandningen i kategorin kronisk toxicitet 2, är klassificeringsförfarandet därmed slutfört.

2.2.9.1.10.4.6.3.3 Klassificering av blandningar med avseende på deras kroniska toxicitet utgående från denna summering av klassificerade beståndsdelar, sammanfattas i nedanstående tabell 2.2.9.1.10.4.6.3.3.

Tabell 2.2.9.1.10.4.6.3.3: Klassificering av en blandning med avseende på kronisk toxicitet, utgående från summering av klassificerade beståndsdelar

Summa beståndsdelar klassificerade som:	Blandning klassificerad som:
Kronisk toxicitet 1 $\times M^a \geq 25 \%$	Kronisk toxicitet 1
$(M \times 10 \times \text{kronisk toxicitet 1}) +$ kronisk toxicitet 2 $\geq 25 \%$	Kronisk toxicitet 2

^a För förklaring av faktorn *M*, se 2.2.9.1.10.4.6.4.

2.2.9.1.10.4.6.4 Blandningar med högttoxiska beståndsdelar

Beståndsdelar i kategorin akut toxicitet 1 med en toxicitet långt under 1 mg/l kan påverka blandningens toxicitet och får vid tillämpning av summeringsmetoden en större vikt. Om en blandning innehåller beståndsdelar, som är klassificerade som akut 1 eller kronisk toxicitet 1, ska den i 2.2.9.1.10.4.6.2 och 2.2.9.1.10.4.6.3 beskrivna stegvisa ansatsen tillämpas, varvid i stället för ren uppsummering av procentsatser en viktad summa används, som bildas genom multiplikation av beståndsdelarnas koncentration av kategorin akut toxicitet 1 med en faktor. Detta betyder att koncentrationen av "akut toxicitet 1" i vänstra kolumnen i tabell 2.2.9.1.10.4.6.2.2 och koncentrationen av "kronisk toxicitet 1" i vänstra kolumnen i tabell 2.2.9.1.10.4.6.3.3 multipliceras med en lämplig multiplikationsfaktor. Den multiplikationsfaktor som ska användas för dessa beståndsdelar, definieras genom användning av toxicitetsvärdet, vilket sammanfattas i nedanstående tabell 2.2.9.1.10.4.6.4. För att klassificera en blandning med beståndsdelar med akut toxicitet 1 och/eller kronisk toxicitet 1, ska därför den som klassificerar vara informerad om värdet på faktorn *M* för tillämpning av summeringsmetoden. Alternativt får summaformeln (2.2.9.1.10.4.5.2) användas, om toxicitetsdata för alla högttoxiska beståndsdelar i blandningen finns tillgängliga och övertygande belegg föreligger för att alla andra beståndsdelar, inklusive dem där specifika data om akut toxicitet inte föreligger, uppvisar en ringa eller alls ingen toxicitet och inte bidrar väsentligt till blandningens miljöfarlighet.

Tabell 2.2.9.1.10.4.6.4: Multiplikationsfaktorer för högtoxiska beståndsdelar i blandningar

L(E)C ₅₀ -värde	Multiplikationsfaktor (M)
$0,1 < L(E)C_{50} \leq 1$	1
$0,01 < L(E)C_{50} \leq 0,1$	10
$0,001 < L(E)C_{50} \leq 0,01$	100
$0,0001 < L(E)C_{50} \leq 0,001$	1 000
$0,00001 < L(E)C_{50} \leq 0,0001$	10 000
(Fortsättning i intervall om en faktor 10)	

2.2.9.1.10.4.6.5 Klassificering av blandningar med beståndsdelar utan värderingsbar information

I det fall det för en eller flera relevanta beståndsdelar inte finns värderingsbar information om akut och/eller kronisk akvatisk farlighet tillgänglig, är slutsatsen att blandningen inte kan klassificeras i någon eller några definitiva farokategorier. I så fall ska blandningen klassificeras endast utgående från kända beståndsdelar men med det tillagda utlåtandet "x procent av blandningen består av en beståndsdel (beståndsdelar) med okänd farlighet för den akvatiska miljön".

2.2.9.1.10.5 Ämnen och blandningar, som är farliga för den akvatiska miljön och inte motsvarar kriterierna för någon annan klass i dessa bestämmelser.

2.2.9.1.10.5.1 Ämnen och blandningar som är farliga för den akvatiska miljön och inte motsvarar kriterierna för någon annan klass av dessa bestämmelser, ska betecknas:

UN 3077 MILJÖFARLIGA ÄMNEN, FASTA, N.O.S. eller
UN 3082 MILJÖFARLIGA ÄMNEN, FLYTANDE, N.O.S.

De ska placeras i förpackningsgrupp III.

2.2.9.1.10.5.2 Oavsett bestämmelserna i 2.2.9.1.10 ska,

- ämnen, som inte kan tillordnas till några benämningar i klass 9, med undantag för UN 3077 och UN 3082, inte heller till några benämningar i klass 1-8, men dock i aktuell version av rådets direktiv 67/548/EEG av 27 juni 1967 om tillnärmning av lagar och andra författningar om klassificering, förpackning och märkning av farliga ämnen¹⁵ har identifierats som ämnen vilka tillordnats bokstaven N, "miljöfarligt" (R50, R50/53, R51/53); ja
- lösningar och blandningar (såsom preparat, beredningar och avfall) av ämnen som i aktuell version av direktiv 67/548/EEG tillordnats bokstaven N, "miljöfarligt" (R50, R50/53, R51/53), och som i aktuell version av Europaparlamentets och rådets direktiv 1999/45/EG av 31 maj 1999 om tillnärmning av medlemsstaternas lagar och andra författningar om klassificering, förpackning och märkning av farliga preparat¹⁶ likaså har tillordnats bokstaven N, "miljöfarligt" (R50, R50/53, R51/53), och som inte kan tillordnas till några benämningar i klass 9, med undantag för UN 3077 och UN 3082 eller till några benämningar i klass 1-8;

ska tillordnas till UN 3077 respektive UN 3082 i klass 9.

¹⁵ Europeiska gemenskapernas tidning, nr L 196, av 16 augusti 1967, sid 1-5.

¹⁶ Europeiska gemenskapernas officiella tidning, nr L 200, 30 juli 1999, s. 1-68.

Genetiskt modifierade mikroorganismer (GMMO) och genetiskt modifierade organismer (GMO)

- 2.2.9.1.11 Genetiskt modifierade mikroorganismer (GMMO) och genetiskt modifierade organismer (GMO) är mikroorganismer och organismer i vilka det genetiska materialet avsiktligt har förändrats genom gentekniska metoder på ett sätt som inte förekommer i naturen. De ska tillordnas till klass 9 (UN 3245), om de inte motsvarar definitionen för smittförande ämnen, men kan förändra djur, växter eller mikrobiologiska ämnen på ett sätt som normalt inte kommer av naturlig fortplantning.

Ann. 1: GMMO och GMO som är smittförande ämnen ingår i klass 6.2, UN 2814, UN 2900 eller UN 3373.

Ann. 2: GMMO eller GMO omfattas inte av dessa bestämmelser, om de godkänns för användning av gentekniknämnden (vid internationella RID-bestämmelser behöriga myndigheter i ursprungs-, transit- och destinationsländerna)¹⁷.

Ann. 3: Levande djur får inte användas som bärare av genetiskt modifierade mikroorganismer i klass 9, med undantag av om dessa inte kan transporteras på annat sätt.

- 2.2.9.1.12 (Borttagen.)

Upphettade ämnen

- 2.2.9.1.13 Upphettade ämnen omfattar ämnen som transporteras eller lämnas till transport i flytande tillstånd vid eller över 100 °C, dock under deras flampunkt, om de har en sådan. De omfattar även fasta ämnen som transporteras eller lämnas till transport vid eller över 240 °C.

Ann. Upphettade ämnen får tillordnas klass 9 endast när de inte motsvarar kriterierna för någon annan klass.

Muut aineet, joista aiheutuu kuljetuksen aikana vaaraa ja jotka eivät vastaa muiden luokkien kriteereitä

- 2.2.9.1.14 De nedan nämnda olika ämnena, som inte omfattas av definitionen för någon annan klass, är tillordnade klass 9:

Fast ammoniakförening med flampunkt under 60 °C;

Mindre farlig ditionit;

Mycket lättflyktig vätska;

Ämne, som avger skadliga ångor;

Ämnen som innehåller allergener;

Reagenssatser och första förbandssats.

Ann. Följande ämnen och föremål, som är angivna i FN:s modellregelverk, omfattas inte av dessa bestämmelserna:

UN 1845 koldioxid, fast (torris);

UN 2071 ammoniumnitrat haltiga gödselmedel;

UN 2216 fiskmjöl (fiskavfall), stabiliserat;

UN 2807 magnetiserade ämnen;

UN 3166 förbränningsmotor eller fordon med brandfarlig gas som drivmedel eller fordon med brandfarlig vätska som drivmedel;

UN 3171 batteridrivna fordon eller UN 3171 batteridrivna utrustning;

UN 3334 vätska som omfattas av luftfartsbestämmelser, n.o.s.

UN 3335 fast ämne som omfattas av luftfartsbestämmelser, n.o.s.; ja

UN 3363 farligt gods i maskiner eller farligt gods i utrustning.

¹⁷ Se särskilt del C i Europaparlamentets och rådets direktiv 2001/18/EG av 12 mars 2001 om avsiktlig utsättning av genetiskt modifierade organismer i miljön som upphäver rådets direktiv 90/220/EEG (Europeiska gemenskapernas officiella tidning L 106 av 17 april 2001, sid. 8-14), vari tillståndsförfarandet för Europeiska Gemenskapen fastställs. Detta direktiv har ställts i kraft nationellt med gentekniklag 377/1995.

Inplacering i förpackningsgrupper

2.2.9.1.15 När så anges i kapitel 3.2, tabell A, kolumn 4, inplacerasämnerna och föremål i klass 9 i en av följande förpackningsgrupper beroende på sin farlighetsgrad:

Förpackningsgrupp II: farliga ämnen;

Förpackningsgrupp III: mindre farliga ämnen.

2.2.9.2 Ämnen och föremål ej tillåtna för transport

Följande ämnen och föremål är ej tillåtna för transport:

- litiumbatterier, som inte uppfyller villkoren i kapitel 3.3, särbestämmelse 188, 230 eller 636;
- tömda, ej rengjorda uppsamlingsbehållare för utrustning såsom transformatorer, kondensatorer och hydraulisk utrustning, vilka innehåller ämnen i UN 2315, 3151, 3152 eller 3432.

2.2.9.3 Förteckning över benämningar

ämnen som kan vara hälsofarliga vid inandning som fint damm	M1	2212 ASBEST, BLÅ (krokidolit)
		2212 ASBEST, BRUN (amosit, mysorit)
ämnen och utrustning som, i händelse av brand, kan bilda dioxiner	M2	2590 ASBEST, VIT (krysotil, aktinolit, antofyllit eller tremolit)
		2315 POLYKLORERADE BIFENYLER, FLYTANDE
		3432 POLYKLORERADE BIFENYLER, FASTA
		3151 POLYHALOGENERADE BIFENYLER, FLYTANDE eller
		3151 POLYHALOGENERADE TERFENYLER, FLYTANDE
		3152 POLYHALOGENERADE BIFENYLER, FASTA eller
ämnen som avger brandfarliga ångor	M3	3152 POLYHALOGENERADE TERFENYLER, FASTA
		2211 POLYMERKULOR, EXPANDERBARA som utvecklar brandfarliga ångor
litiumbatterier	M4	3314 GJUTMASSA AV PLASTFÖRENING som massa deg, blad eller i sprutad/pressad form, som avger brandfarliga ångor
		3090 LITIUMBATTERIER, PRIMÄRA (litiummetall och litiumlegeringar)
		3091 LITIUMBATTERIER, PRIMÄRA, I UTRUSTNING eller
		3091 LITIUMBATTERIER, PRIMÄRA, FÖRPACKADE MED UTRUSTNING (litiummetall och litiumlegeringar)
		3480 LITIUMJONBATTERIER (inkl. litiumjon-polymerbatterier)
		3481 LITIUMJONBATTERIER I UTRUSTNING (inkl. litiumjon-polymerbatterier), eller
		3481 LITIUMJONBATTERIER, FÖRPACKADE MED UTRUSTNING (inkl. litiumjon-polymerbatterier)

			2990	LIVRÄDDNINGSUTRUSTNING, SJÄLVUPPBLÅSANDE	
livräddningsutrustning	M5		3072	LIVRÄDDNINGSUTRUSTNING, EJ SJÄLVUPPBLÅSANDE, innehållande farligt gods som utrustning	
			3268	GASGENERATORER FÖR KROCKKUDDAR, eller	
			3268	KROCKKUDDEMODULER, eller	
			3268	BÄLTESFÖRSTRÄCKARE	
		flytande	M6	3082	MILJÖFARLIGA ÄMNEN, FLYTANDE, N.O.S.
	vattenförorenande	fasta	M7	3077	MILJÖFARLIGA ÄMNEN, FASTA, N.O.S.
miljöfarliga ämnen	genetiskt modifierade mikroorganismer och organismer	M8	3245	GENETISKT MODIFIERADE MIKROORGANISMER eller GENETISKT MODIFIERADE ORGANISMER	
		flytande	M9	3257	VÄTSKA, FÖRHÖJD TEMPERATUR, N.O.S., vid eller över 100 °C och under dess flampunkt (inkl smälta metaller, smälta salter, etc)
upphettade ämnen		fasta	M10	3258	FASTA ÄMNEN, FÖRHÖJD TEMPERATUR, N.O.S., vid eller över 240 °C
	övriga ämnen eller föremål som utgör en fara under transport, men som inte omfattas av någon annan klass		M11	3359	(Ingen samlingsbenämning är tillgänglig. Endast följande ämnen i kapitel 3.2, tabell A, med denna klassificeringskod, omfattas av bestämmelserna i klass 9.) 1841 AMMONIAKACETALDEHYD 1931 ZINKDITIONIT 1941 DIBROMDIFLUORMETAN 1990 BENSALDEHYD 2969 RICINFRÖN eller 2969 RICINMJÖL eller 2969 RICINFRÖKAKOR eller 2969 RICINFLINGOR 3316 REAGENSATS eller 3316 FÖRSTA FÖRBANDSSATS 3359 GASBEHANDLAD ENHET

KAPITEL 2.3 TESTMETODER

2.3.0 Allmänt

Såvida inget annat föreskrivs i kapitel 2.2 eller i detta kapitel, motsvarar de provningsmetoder som används för klassificering av farligt gods dem som beskrivs i testhandboken.

2.3.1 Utsvettningsstest för sprängämnen av typ A

2.3.1.1 UN 0081 BLANDSPRÄNGÄMNE, TYP A, som innehåller mer än 40 % flytande salpetersyraester, ska förutom den i testhandboken nämnda provningen även genomgå följande utsvettningsprovning.

2.3.1.2 Apparaturen (fig 1-3) som krävs för utsvettningsprovning av sprängämnen består av en ihålig bronscylinder. Cylindern som i ena änden är tillsluten med en platta av samma metall har en innerdiameter på 15,7 mm och ett djup av 40 mm. Den har 20 hål med vardera 0,5 mm diameter (fyra rader om fem hål) runt manteln. En på en längd av 48 mm cylindriskt utformad bronskolv, vars totala längd är 52 mm, kan glida in i den vertikalt ställda cylindern. Kolven vars diameter är 15,6 mm, belastas med en vikt på 2 220 g så att ett tryck av 120 kPa (1,2 bar) verkar på cylinderns bottenyta.

2.3.1.3 En liten sträng av 5 till 8 g av sprängämnet, 30 mm lång och 15 mm i diameter, viras in i mycket fin gasväv och placeras i cylindern. Kolven med belastning placeras sedan på den så att sprängämnet utsätts för ett tryck av 120 kPa (1,2 bar). Tiden som förflyter tills små oljedroppar (nitroglycerin) kan iaktas i mynningen på cylinderhålen noteras.

2.3.1.4 Sprängämnet anses uppfylla kraven om de första oljedropparna visar sig först efter mer än fem minuter när provningen utförts vid temperaturen 15-25°C.

Utsvettningsstest av sprängämnen

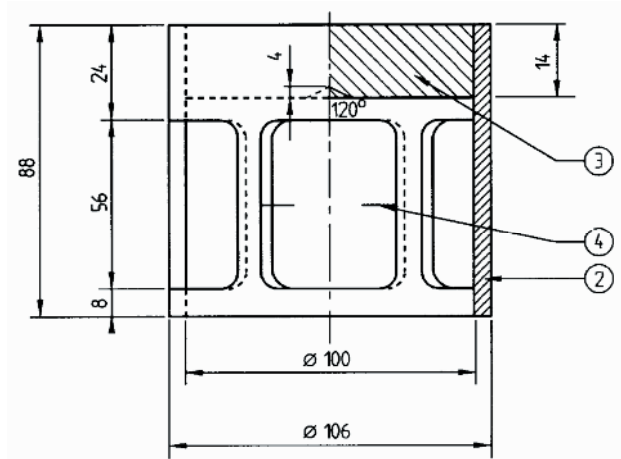

Fig. 1:
Klockformig
belastningstyngd, vikt
2 220 g, upphängningsbar på
bronskolven.

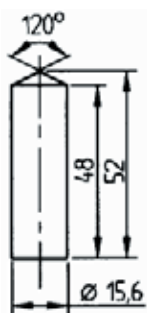

Fig 2:
Cylindrisk bronskolv, mått i mm.

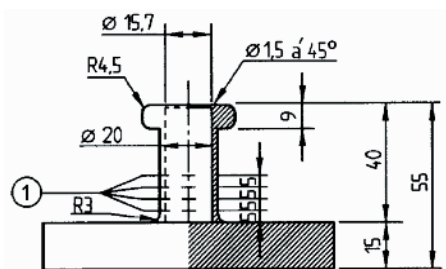

Fig 3:
Ihålig bronscylinder,
tillsluten i ena änden,
horisontal- och
vertikalprojektion, mått i mm.

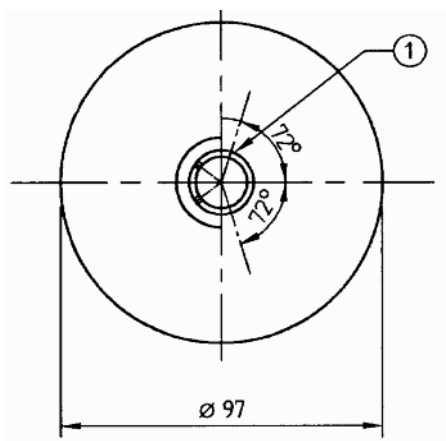

Fig 1 – 3:

- (1) Fyra rader med fem hål med diameter 0,5 mm
- (2) Koppar
- (3) Blyplatta med centrerad kon på undersidan
- (4) Fyra öppningar, ca. 46 mm x 56 mm, likformigt fördelade runt omkretsen.

2.3.2 Tester för blandningar av nitrerad cellulosa i klass 4.1

2.3.2.1 Nitrocellulosa får efter upphettning till 132°C under en halvtimme inte utveckla synliga gulbruna nitrösa gaser. Antändningstemperaturen ska ligga över 180°C. Se 2.3.2.3 - 2.3.2.8, 2.3.2.9 (a) och 2.3.2.10.

2.3.2.2 3 g plasticerad nitrocellulosa får efter upphettning till 132°C under en timme inte utveckla synliga gulbruna nitrösa gaser. Antändningstemperaturen ska ligga över 170°C. Se 2.3.2.3 - 2.3.2.8, 2.3.2.9 (b) och 2.3.2.10.

- 2.3.2.3 Nedan angivna provningsmetoder ska användas när meningsskiljaktigheter uppstår om huruvida ämnet får transporteras på väg.
- 2.3.2.4 Om andra metoder väljs för kontroll av beständighetsförhållanden, så som anges ovan i detta avsnitt, ska de leda till samma bedömning som de nedan angivna metoderna.
- 2.3.2.5 Vid den nedan beskrivna värmebeständighetsprovningen får temperaturen i det värmeskåp där provet befinner sig under provningen inte avvika mer än 2°C från den föreskrivna temperaturen. Provningsstiden för en 30 eller 60 minuters provning ska hållas med en avvikelse på högst 2 minuter. Värmeskåpet ska vara sådant att provningstemperaturen uppnås senast 5 minuter efter att provet satts in.
- 2.3.2.6 Före provning enligt 2.3.2.9 och 2.3.2.10 ska proverna torkas under minst 15 timmar vid rumstemperatur i en vakuumexsickator beskickad med smält och granulerad kalciumklorid. Provet ska bredas ut i ett tunt skikt, varvid prov, som varken är pulverformiga eller trådiga, ska antingen brytas, rivs eller skäras i små bitar. Trycket i exsickatorn ska hållas under 6,5 kPa (0,065 bar).
- 2.3.2.7 Före torkning som sker enligt villkoren i 2.3.2.6 ska ämnen enligt 2.3.2.2 förtorkas i ett väl ventilerat torkskåp, inställt på en temperatur av 70 °C, till dess att viktförlusten under 15 minuter understiger 0,3 % av ursprungsvikten.
- 2.3.2.8 Lågnitrerad nitrocellulosa enligt 2.3.2.1 ska först förtorkas enligt villkoren i 2.3.2.7, varefter torkningen avslutas genom förvaring minst 15 timmar i en med koncentrerad svavelsyra beskickad exsickator.

2.3.2.9 *Test av kemisk värmebeständighet*

- (a) Provning av ämne som anges i 2.3.2.1
- (i) I vart och ett av två provrör med följande dimensioner:
- | | |
|-------------------|--------|
| längd | 350 mm |
| invändig diameter | 16 mm |
| godstjocklek | 1,5 mm |
- placeras 1 g av ämnet torkat över kalciumklorid (om det är nödvändigt för torkningen finfördelas ämnet i bitar om högst 0,05 g). Båda provrören täcks med täta men löst sittande lock och placeras i ett torkskåp, så att minst fyra femtedelar av rörens längd är synliga, och utsätts för en konstant temperatur av 132°C under 30 minuter. Därvid iakttas om nitrösa gaser i form av gulbruna ångor, klart synliga mot en vit bakgrund, utvecklas under denna tid.
- (ii) Ämnet räknas som beständigt om sådana ångor inte uppträder.
- (b) Provning av plasticerad nitrocellulosa (se 2.3.2.2)
- (i) 3 g plasticerad nitrocellulosa fylls i likadana provrör som i (a), och dessa placeras sedan i ett värmeskåp med en konstant temperatur av 132 °C.
- (ii) Provröret med plasticerad nitrocellulosa förvaras i värmeskåp under en timme. Under den tiden får inte några gulbruna nitrösa gaser bli synliga. Iakttagelse och utvärdering sker som i (a) ovan.

2.3.2.10 *Antändningstemperatur*

(se 2.3.2.1 och 2.3.2.2)

- (a) Antändningstemperaturen bestäms genom upphettning av 0,2 g ämne inneslutet i ett provrör av glas, som nedsänks i Woods metallbad. Provröret placeras i badet då detta har uppnått 100°C. Badets temperatur ökas sedan med 5°C per minut.

- (b) Provröret ska ha följande dimensioner:
 - längd 125 mm
 - invändig diameter 15 mm
 - godstjocklek 0,5 mmoch ska nedsänkas till ett djup av 20 mm.
- (c) Provningsupprepas tre gånger och varje gång noteras den temperatur vid vilken ämnet antänds samt om förbränningen sker långsamt eller snabbt och om deflagration eller detonation sker.
- (d) Den lägsta temperatur som konstateras vid de tre provningarna utgör antändningstemperaturen.

2.3.3 Tester av brandfarliga vätskor i klass 3, 6.1 och 8

2.3.3.1 Test för att bestämma flampunkt

2.3.3.1.1 Flampunkten bestäms med någon av följande apparater:

- (a) Abel;
- (b) Abel-Bensky;
- (c) Tag;
- (d) Pensky-Martens;
- (e) apparatur enligt ISO 3679:1983 eller ISO 3680:1983.

2.3.3.1.2 För att bestämma flampunkten för färg, lim och liknande trögflytande produkter innehållande lösningsmedel får endast apparater och provningsmetoder användas, som är lämpliga för flampunktsbestämning hos trögflytande vätskor och motsvarar följande standarder:

- (a) internationell standard ISO 3679:1983;
- (b) internationell standard ISO 3680:1983;
- (c) internationell standard ISO 1523:1983;
- (d) tysk standard DIN 53213:1978, del 1.

2.3.3.1.3 Provningsförfarandet ska motsvara antingen en jämviktsmetod eller en ojämviktsmetod.

2.3.3.1.4 Vid provningsförfarande enligt en jämviktsmetod, se

- (a) internationell standard ISO 1516:1981;
- (b) internationell standard ISO 3680:1983;
- (c) internationell standard ISO 1523:1983;
- (d) internationell standard ISO 3679:1983.

2.3.3.1.5 Vid provningsförfarande enligt en ojämviktsmetod:

- (a) För Abel-apparatur, se
 - (i) brittisk standard BS 2000:1995, del 170;
 - (ii) fransk standard NF MO7-011:1988;
 - (iii) fransk standard NF T66-009:1969;
- (b) För Abel-Pensky-apparatur, se
 - (i) tysk standard DIN 51755, del 1:1974 (för temperaturer från 5 °C till 65 °C),
 - (ii) tysk standard DIN 51755, del 2:1978 (för temperaturer under 5 °C),
 - (iii) fransk standard NF MO7-036:1984;
- (c) För Tag-apparatur, se amerikansk standard ASTM D56:1993.
- (d) För Pensky-Martens-apparatur, se
 - (i) internationell standard ISO 2719:1988;
 - (ii) europeisk standard EN 22719:1994, i tillämplig nationell version (t ex BS 2000, del 404/EN 22719),

- (iii) amerikansk standard ASTM D 93:1994,
- (iv) Institute of Petroleum standard, IP 34:1988.

2.3.3.1.6 De i 2.3.3.1.4 och 2.3.3.1.5 angivna provningsmetoderna får användas endast för de flampunktsintervall som anges i respektive metod. Risken för kemisk reaktion mellan ämnet och provhållaren ska tas i beaktande vid val av metod. Apparaturen ska, såvida säkerheten är tillgodosedd, placeras på en dragfri plats. Av säkerhetsskäl får endast sådana metoder, där endast små provmängder om ca 2 ml används, tillämpas för organiska peroxider och självreaktiva ämnen (även kända som energetiska ämnen), eller för giftiga ämnen.

2.3.3.1.7 När flampunkten bestäms genom en ojämviktsmetod enligt 2.3.3.1.5 till $23^{\circ}\text{C} \pm 2^{\circ}\text{C}$ eller $60^{\circ}\text{C} \pm 2^{\circ}\text{C}$, ska detta resultat verifieras för respektive temperaturområde med en jämviktsmetod enligt 2.3.3.1.4.

2.3.3.1.8 Om oenighet råder om klassificeringen av en brandfarlig vätska, ska klassificeringen som avsändaren föreslagit accepteras, under förutsättning att en kontroll av vätskans flampunkt ger ett värde som inte avviker mer än 2°C från de i 2.2.3.1 angivna gränsvärdena (23°C respektive 60°C). Om avvikelsen är mer än 2°C , ska ännu en kontroll ske och då gäller det lägsta av de därvid erhållna värdena.

2.3.3.2 *Test för bestämning av peroxidhalt*

En kvantitet p (ca 5 g uppvägt på 0,01 g när) av den vätska som ska kontrolleras hålls i en Erlenmeyerkolv, 20 cm^3 ättiksyreanhydrid och omkring 1 g pulvriserad fast kaliumjodid tillsätts och omrörning sker. Efter tio minuter värms vätskan till omkring 60°C under tre minuter, den får sedan svalna under fem minuter och 25 cm^3 vatten tillsätts. Efter en halvtimme titreras den frigjorda joden med en 0,1 N lösning av natriumtiosulfat utan att någon indikator tillsätts. Fullständig avfärgning visar att reaktionen är avslutad. Om n utgör antalet cm^3 erforderlig tiosulfatlösning, erhålls den procentuella peroxidhalten i provet (beräknad som H_2O_2) genom formeln:

$$\frac{17n}{100p}$$

2.3.4 *Test för bestämning av flytbarhet*

För att bestämma flytbarheten hos flytande, trögflytande eller pastaartade ämnen och blandningar ska följande metod användas:

2.3.4.1 *Testutrustning*

Penetrometer enligt ISO 2137:1985, med en styrtapp på $47,5\text{ g} \pm 0,05\text{ g}$, siktskiva av duralumin med koniska hål och en vikt på $102,5\text{ g} \pm 0,05\text{ g}$ (se figur 1), penetrometerkärll med en invändig diameter på 72 mm - 80 mm för upptagning av provet.

2.3.4.2 *Testmetod*

Provet ska hållas i penetrometerkärlet minst 30 minuter före mätningen. Kärlet försluts tätt och lagras i vila fram till mätningen. Provet upphettas i det tätt förslutna penetrationskärlet till $35^{\circ}\text{C} \pm 0,5^{\circ}\text{C}$ och placeras på penetrometerbordet direkt före mätningen (högst 2 min). Siktskivans spets S sätts nu mot vätskeytan och penetrationsdjupet mäts som funktion av tiden.

2.3.4.3 Utvärdering av testresultatet

Ett ämne är pastaartat om, sedan spetsen S satts mot provets yta, den på mätutrustningen avlästa penetrationen

- (a) efter en belastningstid på $5 \text{ s} \pm 0,1 \text{ s}$, är mindre än $15,0 \text{ mm} \pm 0,3 \text{ mm}$, eller
- (b) efter en belastningstid på $5 \text{ s} \pm 0,1 \text{ s}$, är större än $15,0 \text{ mm} \pm 0,3 \text{ mm}$, men tillkommande penetration efter ytterligare $55 \text{ s} \pm 0,5 \text{ s}$ är mindre än $5,0 \text{ mm} \pm 0,5 \text{ mm}$.

Anm. Hos prov med flytgräns är det ofta omöjligt att få en plan yta i penetrometerkärlet och därmed erhålla tydliga begynnelsevillkor för mätningen vid ansättning av siktskivans spets S. För somliga prov kan dessutom siktskivans rörelse orsaka en elastisk deformation av ytan, vilket felaktigt visar en större penetration under de första sekunderna. I dessa fall kan utvärdering enligt (b) ovan vara ändamålsenlig.

Fig 1: Penetrometer

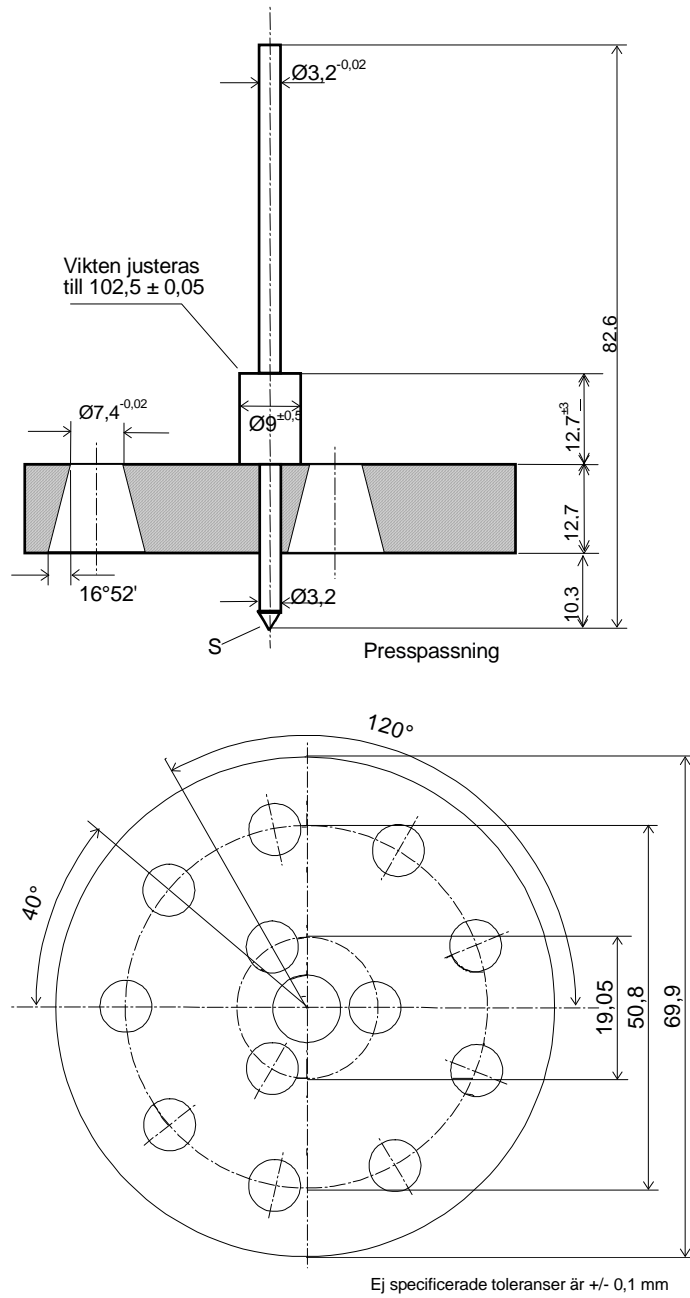

2.3.5**Klassificering av metallorganiska ämnen till klasserna 4.2 och 4.3**

Metallorganiska ämnen kan tillordnas till klass 4.2 respektive 4.3, beroende på deras fastställda egenskaper enligt provning N.1-N.5 i testhandboken, del III, avsnitt 33, i överensstämmelse med det i figur 2.3.5 återgivna flödesdiagrammet.

Ann. 1: Beroende på deras övriga egenskaper och tabellen över dominant fara (se 2.1.3.10) kan metallorganiska ämnen tillordnas till andra klasser.

Ann. 2: Brandfarliga lösningar med metallorganiska föreningar, i koncentrationer som inte är självantändande eller, som vid kontakt med vatten, inte utvecklar brandfarliga gaser i farliga mängder, ingår i klass 3.

Fig. 2.3.5:
Flödesdiagram för tillordning av metallorganiska ämnen till klasserna 4.2 och 4.3^b

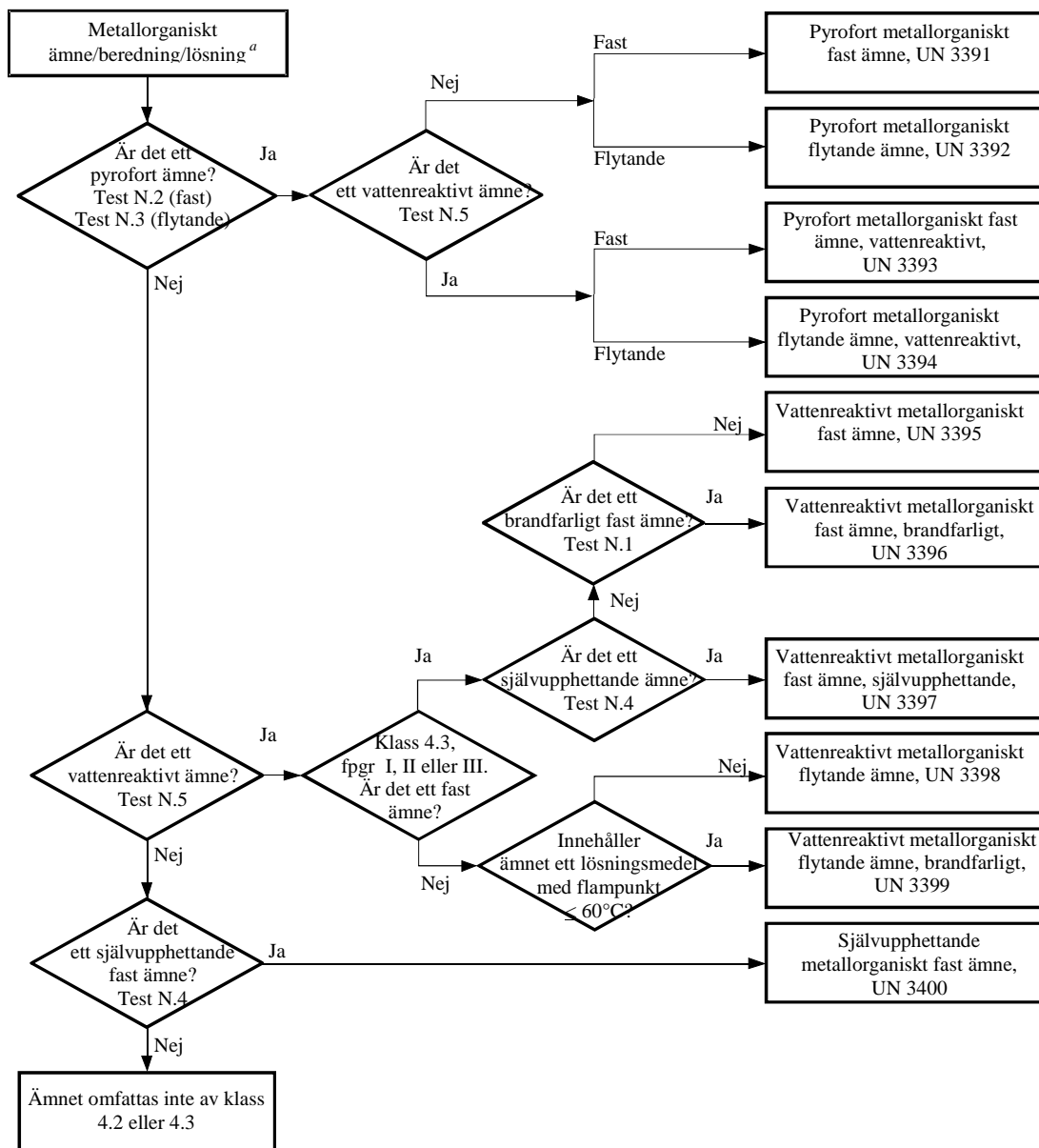

^a Om tillämpligt och om en provning är påkallad med hänsyn till reaktionsegenskaperna, skall egenskaperna hos klasserna 6.1 och 8 bestämmas enligt tabellen för dominant fara i 2.1.3.10.

^b Provningsmetoderna N.1-N.5 finns i testhandboken, del III, avsnitt 33.

DEL 3**FÖRTECKNING ÖVER FARLIGT GODS, SÄRBESTÄMMELSER OCH
UNDANTAG FÖR FARLIGT GODS FÖRPACKAT I BEGRÄNSADE
OCH REDUCERADE MÄNGDER****KAPITEL 3.1****ALLMÄNT****3.1.1 Inledning**

Utöver de bestämmelser som är angivna eller hänvisade till i tabellerna i denna del ska de allmänna bestämmelserna i varje del, kapitel och avsnitt beaktas. Dessa allmänna bestämmelser är inte angivna i tabellerna. Om en allmän bestämmelse står i motsatsförhållande till en särbestämmelse så har särbestämelsen företräde.

3.1.2 Officiell transportbenämning

Ann. Beträffande officiell transportbenämning som används för transport av prover, se 2.1.4.1.

3.1.2.1 Den officiella transportbenämningen är den del av benämningen som på bästa sätt beskriver godset i kapitel 3.2, tabell A och visas med versaler (med tillägg av siffror, grekiska bokstäver, "sec-", "tert-" och bokstäverna "m-", "n-", "o-" och "p-", som utgör en del av benämningen). Efter den officiella transportbenämningen kan en alternativ officiell transportbenämning anges inom parentes, t ex ETANOL (ETYLALKOHOL). Delar av en benämning, som anges med små bokstäver, betraktas inte som beståndsdel i den officiella transportbenämningen.

3.1.2.2 Om bindeorden "och" eller "eller" anges med små bokstäver eller delar av benämningen är skilda åt med komman, behöver inte nödvändigtvis den fullständiga benämningen anges i godsdeklarationen eller i märkningen av kollit. Detta är särskilt fallet när flera olika benämningar uppträder under ett och samma UN-nummer. Följande exempel åskådliggör valet av officiell transportbenämning i sådana fall:

- (a) UN 1057 TÄNDARE eller REFILLER TILL TÄNDARE - den officiella transportbenämningen är den av nedanstående benämningar som är lämpligast:
TÄNDARE
REFILLER TILL TÄNDARE
- (b) UN 2793 METALLISKT JÄRN som BORRSPÅN, FRÄSSPÅN, SVARVSPÅN, BEARBETNINGSSPÅN i självupphettande form. Som officiell transportbenämning väljs den av nedanstående benämningar som är lämpligast:
METALLISKT JÄRN, BORRSPÅN
METALLISKT JÄRN, FRÄSSPÅN
METALLISKT JÄRN, SVARVSPÅN
METALLISKT JÄRN, BEARBETNINGSSPÅN

3.1.2.3 Den officiella transportbenämningen får användas i singular eller plural. Om denna benämning innehåller begrepp för närmare precisering, är dessutom ordningen av dessa begrepp i godsdeklarationen eller i märkningen av kollina valfri. Till exempel "DIMETYLAMIN, VATTENLÖSNING" får alternativt skrivas "VATTENLÖSNING AV DIMETYLAMIN". För gods i klass 1 får handelsnamn eller militära benämningar användas, vilka innehåller den officiella transportbenämningen kompletterad med beskrivande text.

- 3.1.2.4 Många ämnen har separata benämningar för flytande och fast tillstånd (se definitioner av vätska och fast ämne i 1.2.1) och så även för det fasta ämnet och lösningen. Dessa är tillordnade till olika UN-nummer, som inte nödvändigtvis kommer efter varandra ¹.
- 3.1.2.5 Om ett ämne, som enligt definitionen i 1.2.1 är ett fast ämne, överlämnas för transport i smält tillstånd, ska den officiella transportbenämningen kompletteras med "SMÄLT", såvida inte detta redan förekommer med versaler i den i kapitel 3.2 tabell A angivna benämningen (t ex ALKYLFENOL, FAST, N.O.S., SMÄLT).
- 3.1.2.6 Med undantag av självreaktiva ämnen och organiska peroxider och med undantag av de fall där uttrycket "STABILISERAD" anges med stora bokstäver i benämningen i kapitel 3.2, tabell A, kolumn 2, ska för ett ämne uttrycket "STABILISERAD" läggas till som en del av den officiella transportbenämningen (t ex "GIFTIG VÄTSKA, ORGANISK, N.O.S., STABILISERAD"), om det på grund av bestämmelserna i 2.2.x.2 skulle vara förbjudet för transport utan stabilisering eftersom det har förmåga att under normala transportförhållanden reagera på ett farligt sätt.
- Om temperaturkontroll tillämpas för stabilisering av ett sådant ämne för att förebygga utveckling av farligt övertryck gäller följande:
- (a) För vätskor: vätskor för vilka det krävs temperaturkontroll ² är förbjudna för järnvägstransport.
- (b) För gaser: transportvillkoren ska godkännas av säkerhetsteknikcentralen.
- 3.1.2.7 Hydrater får transporteras under den officiella transportbenämningen för det vattenfria ämnet.
- 3.1.2.8 *Gruppbenämningar eller N.O.S.-benämningar ("not otherwise specified")***
- 3.1.2.8.1 De officiella transportbenämningarna för samlingsbenämningar och N.O.S.-benämningar, till vilka särbestämmelse 274 tillordnats i kapitel 3.2, tabell A, kolumn 6, ska kompletteras med godsets tekniska benämning. För explosiva ämnen och föremål i klass 1 får beskrivningen av det farliga godset kompletteras med ytterligare beskrivning som anger handelsnamn eller militära benämningar. De tekniska benämningarna ska anges inom parentes omedelbart efter den officiella transportbenämningen. En ändamålsenlig precisering, såsom "innehåller" eller "innehållande" eller andra betecknande uttryck, såsom "blandning", "lösning" osv. samt procentandelen av den tekniska beståndsdelens får likaså användas. Exempel: "UN 1993 BRANDFARLIG VÄTSKA, N.O.S. (innehåller xylen och bensen), 3, II".
- Anm. Vid internationella RID-transporter kan nationell lag eller internationell överenskommelse förbjuda exakt beskrivning av ämnen som är reglerade.*
- 3.1.2.8.1.1 Den tekniska benämningen ska vara en vedertagen kemisk benämning, i förekommande fall en vedertagen biologisk benämning eller annan benämning som brukar användas i vetenskapliga och tekniska handböcker, tidskrifter och texter. Handelsnamn får inte användas för detta ändamål. För pesticider får endast allmänt brukliga ISO-benämningar, andra benämningar enligt "The WHO Recommended Classification of Pesticides by Hazard and Guidelines to Classification" eller benämningar på aktiv substans användas.
- 3.1.2.8.1.2 Om blandningar av farligt gods beskrivs med en av de N.O.S.- eller gruppbenämningar, till vilka särbestämmelse 274 är tillordnad i kapitel 3.2, tabell A, kolumn 6, behöver inte

¹ Detaljer framgår av den alfabetiska förteckningen (kapitel 3.2, tabell B), t ex:

NITROXYLEN, FLYTANDE 6.1 1665

NITROXYLEN, FAST 6.1 3447

² Detta innefattar alla ämnen (inklusive ämnen som stabiliseras med kemiska inhibitorer), vars temperatur för självaccelererande sönderfall (SADT) uppgår till högst 50 °C i den omslutning som används för transporten.

fler än de två beståndsdelar anges, vilka är avgörande för blandningens farlighet. Om kollit som innehåller en blandning är försett med etikett för sekundärfara, ska en av de båda inom parentes angivna tekniska benämningarna vara namnet på den beståndsdel, som kräver användning av etiketten för sekundärfara.

Ann. 1: Se 5.4.1.2.2.

Ann. 2: Vid internationella RID-transporter kan en exakt beskrivning för ämnen som är reglerade vara förbjuden i nationell lag eller internationella överenskommelser.

3.1.2.8.1.3 Hur den officiella transportbenämningen för en N.O.S.-benämning kompletteras med den tekniska benämningen:

UN 2902 PESTICID, FLYTANDE, GIFTIG, N.O.S. (drazoxolon)

UN 3394 PYROFORT METALLORGANISKT ÄMNE, FLYTANDE, VATTENREAKTIVT (trimetylgallium).

3.1.2.9 *Blandningar och lösningar som innehåller ett farligt ämne*

Om, enligt klassificeringsbestämmelserna i 2.1.3.3, blandningar och lösningar ska anses som det namngivna ämnet, ska "LÖSNING" respektive "BLANDNING" komplettera den officiella transportbenämningen, t ex "ACETON, LÖSNING". Därutöver får även lösningens eller blandningens koncentration anges, t ex "ACETON, LÖSNING, 75 %".

KAPITEL 3.2

FÖRTECKNING ÖVER FARLIGT GODS

3.2.1

Tabell A: Förteckning över farligt gods i UN-nummerordning

Varje rad i tabell A i detta kapitel behandlar i regel det eller de ämnen eller föremål, som omfattas av ett visst UN-nummer. Om ämnen eller föremål, som hör till ett och samma UN-nummer, har olika kemiska eller fysikaliska egenskaper och/eller transportbestämmelser, kan emellertid flera på varandra följande rader användas för dessa UN-nummer.

Varje kolumn i tabell A ägnas åt ett bestämt tema, som anges i nedanstående förklarande anmärkningar. Skärningspunkten mellan kolumner och rader innehåller information om det i kolumnen ifråga behandlade tema för det eller de ämnen eller föremål som hör till motsvarande rad:

- de första fyra första cellerna identifierar till raden hörande ämnen eller föremål (särbestämmelserna i kolumn 6 kan ange ytterligare information med avseende på detta),
- de följande cellerna anger tillämpliga särbestämmelser, antingen som fullständig information eller i kodform. Koderna hänvisar till detaljerad information, som finns i den del eller det kapitel, avsnitt eller delavsnitt, som anges i nedanstående förklarande anmärkningar. En tom cell betyder antingen att inga särskilda bestämmelser finns och endast de allmänna bestämmelserna är tillämpliga eller att en i de förklarande anmärkningarna angiven transportinskränkning gäller.

Till de tillämpliga allmänna bestämmelserna hänvisas inte i motsvarande kolumnerceller. Nedanstående förklarande anmärkningar anger för varje kolumn den del eller det kapitel, avsnitt eller delavsnitt där de återfinns.

Förklarande anmärkningar för varje kolumn:

Kolumn (1) "UN-nummer"

Denna kolumn innehåller UN-numret

- för det farliga ämnet eller föremålet, om ett eget särskilt UN-nummer har tillordnats ämnet eller föremålet, eller
- för gruppbenämning eller N.O.S.-benämning, till vilken inte namngivna ämnen eller föremål har tillordnats enligt kriterierna i del 2 ("beslutsträden").

Kolumn (2) "Benämning och beskrivning"

Denna kolumn innehåller i versaler namnet på ämnet eller föremålet, om ett eget UN-nummer har tillordnats ämnet eller föremålet, eller den grupp- eller N.O.S.-benämning, som ämnet eller föremålet tillordnats enligt kriterierna i del 2 ("beslutsträden"). Detta namn skall användas som den officiella transportbenämningen eller, när lämpligt, som en del av den officiella transportbenämningen (se 3.1.2 för ytterligare detaljer om den officiella transportbenämningen).

Efter den officiella transportbenämningen har tillfogats en beskrivande text med små bokstäver, för att förklara omfattningen av benämningen i de fall där klassificerings- och/eller transportvillkor för ämnet eller föremålet under vissa omständigheter kan vara olika.

Kolumn (3a) "Klass"

Denna kolumn innehåller numret på klassen, vars definition omfattar det farliga ämnet eller föremålet. Detta nummer på klassen tillordnas enligt metoderna och kriterierna i del 2.

Kolumn (3b) "Klassificeringskod"

Denna kolumn innehåller klassificeringskoden för det farliga ämnet eller föremålet.

- För farliga ämnen eller föremål i klass 1 består koden av numret på riskgruppen och bokstaven för den samhanteringsgrupp, som tillordning sker till enligt metoderna och kriterierna i 2.2.1.1.4.
- För farliga ämnen eller föremål i klass 2 består koden av en siffra och en eller flera bokstäver för gruppen av farliga egenskaper, vilka förklaras i 2.2.2.1.2 och 2.2.2.1.3.
- För farliga ämnen eller föremål i klass 3, 4.1, 4.2, 4.3, 5.1, 5.2, 6.1, 6.2, 8 och 9 förklaras koden i 2.2.x.1.2¹
- Farliga ämnen eller föremål i klass 7 har ingen klassificeringskod.

Kolumn (4) "Förpackningsgrupp"

Denna kolumn innehåller numret på förpackningsgruppen (I, II eller III), som är tillordnad det farliga ämnet. Dessa nummer på förpackningsgrupper tillordnas på grundval av metoderna och kriterierna i del 2. Vissa föremål och ämnen har inte inplacerats i någon förpackningsgrupp.

Kolumn (5) "Etiketter"

Denna kolumn innehåller numret för förlagan till de etiketter/storetiketter (se 5.2.2.2 och 5.3.1.7), som ska placeras på kollin, containrar, tankcontainrar, UN-tankar, MEG-containrar, cisternvagnar, vagnar med avmonterbara tankar, batterivagnar och vagnar.

De för vissa ämnen inom parentes angivna rangeringsetiketterna enligt förlaga 13 och 15 (se 5.3.4) ska användas för märkning enbart i följande fall:

- klass 1: på båda sidor av vagnar, vid transport av vagnslaster av dessa ämnen,
- klass 2: på båda sidor av cisternvagnar, batterivagnar, vagnar med avmonterbara tankar och vagnar, på vilka tankcontainrar, MEG-containrar eller UN-tankar transporteras.

Dock betecknar "7X" för ämnen eller föremål i klass 7 en etikett enligt förlaga nr 7A, 7B respektive 7C beroende på kategori (se 5.1.5.3.4 och 5.2.2.1.11.1) eller en storetikett enligt förlaga 7D (se 5.3.1.1.3 och 5.3.1.7.2).

De allmänna bestämmelserna för placering av etiketter/storetiketter (t ex etiketternas nummer, plats där de ska placeras) finns för kollin och småcontainrar i 5.2.2.1 och för storcontainrar, tankcontainrar, MEG-containrar, UN-tankar, cisternvagnar, vagnar med avmonterbara tankar, batterivagnar och vagnar i 5.3.1

Ann. Ovannämnda etiketteringsbestämmelser kan ändras genom de i kolumn 6 angivna särbestämmelserna.

Kolumn (6) "Särbestämmelser"

Denna kolumn innehåller den numeriska koden för de särbestämmelser som skall uppfyllas. Dessa bestämmelser avser ett brett register av temaområden, som huvudsakligen har samband med innehållet i kolumnerna 1-5 (t ex transportförbud, undantag från bestämmelserna, förklaringar till klassificeringen av vissa former av det farliga godset ifråga samt ytterligare bestämmelser för etikettering och märkning) och är

¹x = numret på det farliga ämnets eller föremålets klass, i förekommande fall utan punkt.

förtecknade i kapitel 3.3. Innehåller kolumn 6 ingen notering, gäller inga särbestämmelser utöver innehållet i kolumnerna 1-5 för det farliga godset ifråga.

Kolumn (7a) "Begränsade mängder"

Denna kolumn innehåller en alfanumerisk kod med följande innebörd:

- "LQO" betyder att inga undantag från dessa bestämmelser finns för det förpackade farliga godset i begränsade mängder,
- de övriga alfanumeriska koderna som börjar med bokstäverna "LQ" betyder att dessa bestämmelser inte är tillämpliga, om de i kapitel 3.4 angivna villkoren är uppfyllda.

Kolumn (7b) "Reducerade mängder"

Denna kolumn innehåller en alfanumerisk kod med följande innebörd:

- "EO" betyder att inga undantag från dessa bestämmelser finns för det farliga godset förpackat i reducerade mängder,
- de övriga alfanumeriska koderna som börjar med bokstäverna "E" betyder att dessa bestämmelser inte är tillämpliga, om de angivna villkoren i kapitel 3.5 är uppfyllda.

Kolumn (8) "Förpackningsinstruktioner"

Denna kolumn innehåller den alfanumeriska koden för tillämpliga förpackningsinstruktioner:

- den alfanumeriska koden som börjar med bokstaven "P" avser förpackningsinstruktioner för förpackningar och kärl (utom IBC-behållare och storytterförpackningar), och den som börjar med bokstaven "R" avser förpackningsinstruktioner för tunnplåtsförpackningar. Dessa är förtecknade i 4.1.4.1 och anger tillåtna förpackningar och kärl. Dessa anger också vilka av de allmänna förpackningsbestämmelserna i 4.1.1, 4.1.2 och 4.1.3 och vilka av de särskilda förpackningsbestämmelserna i 4.1.5, 4.1.6, 4.1.7, 4.1.8 och 4.1.9 som skall uppfyllas. Om kolumn 8 inte innehåller någon kod som börjar med bokstaven "P" eller "R", får det farliga godset ifråga inte transporteras i förpackningar.
- den alfanumeriska koden som börjar med bokstäverna "IBC" avser förpackningsinstruktioner för IBC-behållare. Dessa är förtecknade i 4.1.4.2 och anger tillåtna IBC-behållare. Dessa anger också vilka av de allmänna förpackningsbestämmelserna i 4.1.1, 4.1.2 och 4.1.3 och vilka av de särskilda förpackningsbestämmelserna i 4.1.5, 4.1.6, 4.1.7, 4.1.8 och 4.1.9 som skall uppfyllas. Om kolumn 8 inte innehåller någon kod som börjar med bokstäverna "IBC", får det farliga godset ifråga inte transporteras i IBC-behållare.
- den alfanumeriska koden som börjar med bokstäverna "LP" avser förpackningsinstruktionerna för storytterförpackningar. Dessa är förtecknade i 4.1.4.3 och anger tillåtna storytterförpackningar. Dessa anger också vilka av de allmänna förpackningsbestämmelserna i 4.1.1, 4.1.2 och 4.1.3 och vilka av de särskilda förpackningsbestämmelserna i 4.1.5, 4.1.6, 4.1.7, 4.1.8 och 4.1.9 som skall uppfyllas. Om kolumn 8 inte innehåller någon kod som börjar med bokstäverna "LP", får det farliga godset ifråga inte transporteras i storytterförpackningar.

Ann. Ovannämnda förpackningsinstruktioner kan ändras genom de i kolumn 9a angivna särbestämmelserna för förpackningar.

Kolumn (9a) "Särbestämmelser för förpackningen"

Denna kolumn innehåller den alfanumeriska koden för tillämpliga särbestämmelser för förpackningen:

- "den alfanumeriska koden som börjar med bokstäverna "PP" eller "RR" avser de särbestämmelser som också skall uppfyllas för förpackningar och kärl (utom IBC-behållare och storförpackningar). Dessa är förtecknade i 4.1.4.1 i slutet av motsvarande förpackningsinstruktion i kolumn 8 (med bokstaven "P" eller "R"). Om kolumn 9a inte innehåller någon kod som börjar med bokstäverna "PP" eller "RR", gäller ingen av de i slutet av motsvarande förpackningsinstruktion förtecknade särbestämmelserna.
- den alfanumeriska koden som börjar med bokstaven "B" eller bokstäverna "BB" avser de särbestämmelser som också skall uppfyllas för IBC-behållare. Dessa är förtecknade i 4.1.4.2 i slutet av motsvarande förpackningsinstruktion i kolumn 8 (med bokstäverna "IBC"). Om kolumn 9a inte innehåller någon kod som börjar med bokstaven "B" eller bokstäverna "BB", gäller ingen av de i slutet av motsvarande förpackningsinstruktion förtecknade särbestämmelserna.
- den alfanumeriska koden som börjar med bokstaven "L" avser de särbestämmelser som också skall uppfyllas för storförpackningar. Dessa är förtecknade i 4.1.4.3 i slutet av motsvarande förpackningsinstruktion i kolumn 8 (med bokstäverna "LP"). Om kolumn 9a inte innehåller någon kod som börjar med bokstaven "L", gäller ingen av de i slutet av motsvarande förpackningsinstruktion förtecknade särbestämmelserna.

Kolumn (9b) "Särskilda bestämmelser för samemballering"

Denna kolumn innehåller den alfanumeriska koden för tillämpliga särskilda bestämmelser för samemballering. Dessa koder som börjar med bokstäverna "MP" är förtecknade i 4.1.10. Om kolumn 9b inte innehåller någon kod som börjar med bokstäverna "MP", gäller endast de allmänna bestämmelserna (se 4.1.1.5 och 4.1.1.6).

Kolumn (10) "Instruktioner för UN-tankar och bulkcontainrar"

Denna kolumn innehåller en alfanumerisk kod, som enligt 4.2.5.2.1 - 4.2.5.2.4 och 4.2.5.2.6, är tillordnad en instruktion för UN-tankar. Denna instruktion för UN-tankar motsvarar de minst stränga tankbestämmelserna, som är tillåtna för transport av ämnet i fråga i UN-tankar. Koder som betecknar övriga tillåtna instruktioner för UN-tankar för transport av ämnet, finns i 4.2.5.2.5. Om ingen kod är angiven är transport i UN-tankar inte tillåten, såvida inte i fråga om klass 7 strålsäkerhetscentralen eller i fråga om alla andra klasser säkerhetsteknikcentralen gett tillstånd enligt 6.7.1.3.

De allmänna bestämmelserna för konstruktion, tillverkning, utrustning, typgodkännande, kontroll och märkning av UN-tankar återfinns i kapitel 6.7. De allmänna bestämmelserna för användning (t ex fyllning) återfinns i 4.2.1 - 4.2.4.

Angivelsen "(M)" betyder att ämnet får transporteras i UN-MEG-containrar.

Ann. Ovannämnda bestämmelser kan ändras genom de i kolumn 11 angivna särbestämmelserna.

Denna kolumn kan även innehålla den alfanumeriska kod som börjar med bokstäverna "BK", vilken avser de i kapitel 6.11 beskrivna bulkcontainertyperna som får användas för transport av gods i bulk enligt 7.3.1.1 (a) och 7.3.2.

Kolumn (11) "Särbestämmelser för UN-tankar och bulkcontainrar"

Denna kolumn innehåller den alfanumeriska koden för särbestämmelser som också skall uppfyllas för UN-tankar. Dessa koder, som börjar med bokstäverna "TP", avser särbestämmelser för tillverkning eller användning av dessa UN-tankar. De återfinns i 4.2.5.3.

Ann. Dessa särbestämmelser gäller inte bara för UN-tankar specificerade i kolumn 10, utan i den mån de är tekniskt tillämpbara även för UN-tankar som får användas enligt tabellen i 4.2.5.2.5.

Kolumn (12) "Tankkoder för VAK/RID-tankar"

Denna kolumn innehåller en alfanumerisk kod, som beskriver en tanktyp enligt 4.3.3.1.1 (för gaser i klass 2) eller 4.3.4.1.1 (för ämnen i klasserna 3 till 9). Denna tanktyp motsvarar de minst stränga tankbestämmelserna, som är tillåtna för transport av ämnet i fråga i VAK/RID-tankar. Koderna som beskriver övriga tillåtna tanktyper är förtecknade i 4.3.3.1.2 (för gaser i klass 2) eller 4.3.4.1.2 (för ämnen i klasserna 3 till 9). Om ingen kod är angiven är transport i VAK/RID-tankar inte tillåten.

Om i denna kolumn en tankkod för fasta ämnen (S) och för flytande ämnen (L) är angiven, betyder det att detta ämne får överlämnas till transport i fast eller flytande (smält) tillstånd. I allmänhet gäller denna bestämmelse för ämnen med smältpunkt mellan 20 °C och 180 °C.

Om i denna kolumn endast en tankkod för flytande ämnen (L) är angiven för ett fast ämne, innebär det att ämnet endast överlämnas för tanktransport i flytande (smält) tillstånd.

De allmänna bestämmelserna för tillverkning, utrustning, typgodkännande, kontroll och märkning, som inte är angivna i tankkoden, återfinns i 6.8.1, 6.8.2, 6.8.3 och 6.8.5. De allmänna bestämmelserna för användning (t ex högsta fyllnadsgrad, minsta provtryck) återfinns i 4.3.1 - 4.3.4.

Angivelsen "(M)" efter tankkoden innebär att ämnet även får transporteras i batterivagnar eller MEG-containrar.

Angivelsen "(+)" efter tankkoden innebär att alternativ användning av tankar endast är tillåten om det finns angivet i typgodkännandecertifikatet.

För tankcontainrar av fiberarmerad plast, se 4.4.1 och kapitel 6.9 och för slamsugartankar, se 4.5.1 och kapitel 6.10.

Ann. Ovannämnda bestämmelser kan ändras genom de i kolumn 13 angivna särbestämmelserna.

Kolumn (13) "Särbestämmelser för VAK/RID-tankar"

Denna kolumn innehåller alfanumeriska koder för de särbestämmelser som också skall uppfyllas för tankar:

- den alfanumeriska koden som börjar med "TU" avser särbestämmelser för användning av dessa tankar. De återfinns i 4.3.5,
- den alfanumeriska koden som börjar med "TC" avser särbestämmelser för tillverkning av dessa tankar. De återfinns i 6.8.4 (a),
- den alfanumeriska koden som börjar med "TE" avser särbestämmelser för utrustning av dessa tankar. De återfinns i 6.8.4 (b),
- den alfanumeriska koden som börjar med "TA" avser särbestämmelser för typgodkännande av dessa tankar. De återfinns i 6.8.4 (c),

- den alfanumeriska koden som börjar med "TT" avser särbestämmelser för kontroll av dessa tankar. De återfinns i 6.8.4 (d),
- den alfanumeriska koden som börjar med "TM" avser särbestämmelser för märkning av dessa tankar. De återfinns i 6.8.4 (e).

Ann. Dessa särbestämmelser gäller inte bara för tankar specificerade i kolumn 12, utan i den mån de är tekniskt tillämpbara även för tankar som får användas enligt hierarkierna i 4.3.3.1.2 och 4.3.4.1.2.

Kolumn (14) (Tills vidare blank.)

Kolumn (15) "Transportkategori"

Denna kolumn innehåller en numerisk kod för undantag av transporter, som genomförs av företag i samband med deras huvudverksamhet. Koderna för de enskilda transportkategorierna är förtecknade i nummerordning i 1.1.3.1 (c).

Kolumn (16) "Särbestämmelser för transport av kollin"

Denna kolumn innehåller de alfanumeriska koderna för särbestämmelser för transport av kollin. Dessa koder som börjar med bokstaven "W" är förtecknade i 7.2.4. Allmänna bestämmelser för transport av kollin återfinns i kapitel 7.1 och 7.2.

Ann. Dessutom skall särbestämmelser för lastning, lossning och hantering i kolumn 18 beaktas.

Kolumn (17) "Särbestämmelser för transport i bulk"

Denna kolumn innehåller de alfanumeriska koderna för tillämpliga särbestämmelser för transport i bulk. Dessa koder som börjar med bokstäverna "VW" är förtecknade i 7.3.3. Om ingen kod är angiven, får det farliga godset i fråga inte transporteras i bulk. Allmänna bestämmelser avseende transport i bulk finns i kapitel 7.1 och 7.3.

Ann. Dessutom skall särbestämmelser för lastning, lossning och hantering i kolumn 18 beaktas.

Kolumn (18) "Särbestämmelser för transport – lastning, lossning och hantering"

Denna kolumn innehåller de alfanumeriska koderna för tillämpliga särbestämmelser för lastning, lossning samt hantering. Dessa koder som börjar med bokstäverna "CW" är förtecknade i 7.5.11. Om ingen kod är angiven, gäller endast de allmänna bestämmelserna (se 7.5.1 - 7.5.10).

Kolumn (19) "Expressgods"

Denna kolumn innehåller de alfanumeriska koderna för tillämpliga särbestämmelser för transport som expressgods. Dessa koder som börjar med bokstäverna "CE" är förtecknade i kapitel 7.6 i nummerordning. Om kolumn 19 inte innehåller någon kod som börjar med bokstäverna "CE", får det farliga godset i fråga inte transporteras som expressgods.

Kolumn (20) "Farlighetsnummer"

Denna kolumn innehåller ett nummer som för ämnen och föremål i klasserna 2 till och med 9 består av två eller tre siffror (i vissa fall föregångna av bokstaven X), och som för ämnen och föremål i klass 1 består av klassificeringskoden (se kolumn 3b). Detta nummer ska enligt 5.3.2.1 anges på den övre delen av den orange färgade skylten. Innebörden av detta farlighetsnummer förklaras i 5.3.2.3.

TABELL A

FÖRTECKNING ÖVER FARLIGT GODS I UN-NUMMERORDNING

UN-nr	Benämning och beskrivning	Klass	Klassificeringskod	Förpackningsgrupp	Etiketter	Särbestäm- melser	Begränsade och reducerade mängder		Förpackning		
							3.4.6	3.5.1.2	Förpackningsinstruktioner	Särbestäm. för förpackningen	Bestäm. för samemballering
(1)	(2)	(3a)	(3b)	(4)	(5)	(6)	(7a)	(7b)	(8)	(9a)	(9b)
	3.1.2	2.2	2.2	2.1.1.3	5.2.2	3.3	3.4.6	3.5.1.2	4.1.4	4.1.4	4.1.10
0004	AMMONIUMPIKRAT, torrt eller fuktat med mindre än 10 vikt-% vatten	1	1.1D		1 (+13)		LQ0	E0	P112a P112b P112c	PP26	MP20
0005	PATRONER FÖR VAPEN, med sprängladdning	1	1.1F		1 (+13)		LQ0	E0	P130		MP23
0006	PATRONER FÖR VAPEN, med sprängladdning	1	1.1E		1 (+13)		LQ0	E0	P130 LP101	PP67 L1	MP21
0007	PATRONER FÖR VAPEN, med sprängladdning	1	1.2F		1 (+13)		LQ0	E0	P130		MP23
0009	BRANDAMMUNITION, med eller utan central-, separerings- eller drivladdning	1	1.2G		1		LQ0	E0	P130 LP101	PP67 L1	MP23
0010	BRANDAMMUNITION, med eller utan central-, separerings- eller drivladdning	1	1.3G		1		LQ0	E0	P130 LP101	PP67 L1	MP23
0012	PATRONER FÖR VAPEN, FULLPROJEKTIL eller PATRONER, HANDELDVAPEN	1	1.4S		1.4		LQ0	E0	P130		MP23 MP24
0014	PATRONER FÖR VAPEN, LÖS AMMUNITION eller PATRONER, HANDELDVAPEN, LÖS AMMUNITION	1	1.4S		1.4		LQ0	E0	P130		MP23 MP24
0015	RÖKAMMUNITION, med eller utan central-, separerings- eller drivladdning	1	1.2G		1		LQ0	E0	P130 LP101	PP67 L1	MP23
0015	RÖKAMMUNITION, med eller utan central-, separerings- eller drivladdning, med korrosiva ämnen	1	1.2G		1+8		LQ0	E0	P130 LP101	PP67 L1	MP23
0016	RÖKAMMUNITION, med eller utan central-, separerings- eller drivladdning	1	1.3G		1		LQ0	E0	P130 LP101	PP67 L1	MP23
0016	RÖKAMMUNITION, med eller utan central-, separerings- eller drivladdning, med korrosiva ämnen	1	1.3G		1+8		LQ0	E0	P130 LP101	PP67 L1	MP23
0018	TÄRGASAMMUNITION, med central-, separerings- eller drivladdning	1	1.2G		1+6.1+ 8		LQ0	E0	P130 LP101	PP67 L1	MP23
0019	TÄRGASAMMUNITION, med central-, separerings- eller drivladdning	1	1.3G		1+6.1+ 8		LQ0	E0	P130 LP101	PP67 L1	MP23
0020	AMMUNITION, GIFTIG, med central-, separerings- eller drivladdning	1	1.2K	FÖRBUD							
0021	AMMUNITION, GIFTIG, med central-, separerings- eller drivladdning	1	1.3K	FÖRBUD							
0027	SVARTKRUT, (VAPENKRUT), som korn eller pulver	1	1.1D		1 (+13)		LQ0	E0	P113	PP50	MP20 MP24
0028	SVARTKRUT, PRESSKROPPAR eller som TABLETTER	1	1.1D		1 (+13)		LQ0	E0	P113	PP51	MP20 MP24
0029	SPRÄNGKAPSLAR, ICKE ELEKTRISKA , apterade	1	1.1B		1 (+13)		LQ0	E0	P131	PP68	MP23
0030	SPRÄNGKAPSLAR, ELEKTRISKA , apterade	1	1.1B		1 (+13)		LQ0	E0	P131		MP23
0033	BOMBER, med sprängladdning	1	1.1F		1 (+13)		LQ0	E0	P130		MP23
0034	BOMBER, med sprängladdning	1	1.1D		1 (+13)		LQ0	E0	P130 LP101	PP67 L1	MP21
0035	BOMBER, med sprängladdning	1	1.2D		1		LQ0	E0	P130 LP101	PP67 L1	MP21
0037	FOTOBOMBER	1	1.1F		1 (+13)		LQ0	E0	P130		MP23
0038	FOTOBOMBER	1	1.1D		1 (+13)		LQ0	E0	P130 LP101	PP67 L1	MP21
0039	FOTOBOMBER	1	1.2G		1		LQ0	E0	P130 LP101	PP67 L1	MP23

UN-tankar och bulkcontainrar		RID-tank		Transport-kategori	Särbestäm-melser för Kollin	Bulk	Lastning, lossning och hantering	Express-gods	Färlig-hets-nummer	Un-nr
Instruk-tioner	Sär-bestäm-melser	Tankkod	Särbestäm-melser							
4.2.5.2, 7.3.2	4.2.5.3	4.3	4.3.5, 6.8.4	1.1.3.1 (c)	7.2.4	7.3.3	7.5.11	7.6	5.3.2.3	
(10)	(11)	(12)	(13)	(15)	(16)	(17)	(18)	(19)	(20)	(1)
				1	W2 W3		CW1		1.1D	0004
				1	W2		CW1		1.1F	0005
				1	W2		CW1		1.1E	0006
				1	W2		CW1		1.2F	0007
				1	W2		CW1		1.2G	0009
				1	W2		CW1		1.3G	0010
				4	W2		CW1	CE1	1.4S	0012
				4	W2		CW1	CE1	1.4S	0014
				1	W2		CW1		1.2G	0015
				1	W2		CW1		1.2G	0015
				1	W2		CW1		1.3G	0016
				1	W2		CW1		1.3G	0016
				1	W2		CW1 CW28		1.2G	0018
				1	W2		CW1 CW28		1.3G	0019
FÖRBUD										0020
FÖRBUD										0021
				1	W2 W3		CW1		1.1D	0027
				1	W2		CW1		1.1D	0028
				1	W2		CW1		1.1B	0029
				1	W2		CW1		1.1B	0030
				1	W2		CW1		1.1F	0033
				1	W2		CW1		1.1D	0034
				1	W2		CW1		1.2D	0035
				1	W2		CW1		1.1F	0037
				1	W2		CW1		1.1D	0038
				1	W2		CW1		1.2G	0039

UN-nr	Benämning och beskrivning	Klass	Klassificeringskod	Förpackningsgrupp	Etiketter	Särbestäm- melser	Begränsade och reducerade mängder		Förpackning		
									Förpackningsinstruktioner	Särbestäm. för förpackningen	Bestäm. för samemballering
	3.1.2	2.2	2.2	2.1.1.3	5.2.2	3.3	3.4.6	3.5.1.2	4.1.4	4.1.4	4.1.10
(1)	(2)	(3a)	(3b)	(4)	(5)	(6)	(7a)	(7b)	(8)	(9a)	(9b)
0042	FÖRSTÄRKNINGSLADDNINGAR, utan sprängkapsel	1	1.1D		1 (+13)		LQ0	E0	P132a P132b		MP21
0043	CENTRALLADDNINGAR, explosiva	1	1.1D		1 (+13)		LQ0	E0	P133	PP69	MP21
0044	TÄNDHATTAR	1	1.4S		1.4		LQ0	E0	P133		MP23 MP24
0048	FÖRSTÖRELSLADDNINGAR	1	1.1D		1 (+13)		LQ0	E0	P130 LP101	PP67 L1	MP21
0049	BLIXTLJUSPATRONER	1	1.1G		1 (+13)		LQ0	E0	P135		MP23
0050	BLIXTLJUSPATRONER	1	1.3G		1		LQ0	E0	P135		MP23
0054	SIGNALPATRONER	1	1.3G		1		LQ0	E0	P135		MP23 MP24
0055	PATRONER TOMMA MED TÄNDHATT	1	1.4S		1.4		LQ0	E0	P136		MP23
0056	SJUNKBOMBER	1	1.1D		1 (+13)		LQ0	E0	P130 LP101	PP67 L1	MP21
0059	RSV-LADDNINGAR, utan sprängkapsel	1	1.1D		1 (+13)		LQ0	E0	P137	PP70	MP21
0060	ÖVERFÖRINGSLADDNINGAR	1	1.1D		1 (+13)		LQ0	E0	P132a P132b		MP21
0065	DETONERANDE STUBIN, flexibel	1	1.1D		1 (+13)		LQ0	E0	P139	PP71 PP72	MP21
0066	ANTÄNDNINGSTRÅD	1	1.4G		1.4		LQ0	E0	P140		MP23
0070	LINAVSKÄRARE, EXPLOSIVA	1	1.4S		1.4		LQ0	E0	P134 LP102		MP23
0072	CYKLOTRIMETYLENTRINITRAMIN, (CYKLONIT, HEXOGEN, RDX), FUKTAT med minst 15 vikt-% vatten.	1	1.1D		1 (+15)	266	LQ0	E0	P112a	PP45	MP20
0073	SPRÄNGKAPSLAR FÖR AMMUNITION	1	1.1B		1 (+13)		LQ0	E0	P133		MP23
0074	DIAZODINITROFENOL, FUKTAD, med minst 40 vikt-% vatten eller blandning av vatten och alkohol	1	1.1A	FÖRBUD							
0075	DIETYLENGLYKOLDINITRAT, OKÄNSLIGGJORD, med minst 25 vikt-% icke-flyktigt, vattenolösligt flegmatiseringsmedel	1	1.1D		1 (+15)	266	LQ0	E0	P115	PP53 PP54 PP57 PP58	MP20
0076	DINITROFENOL, torr eller fuktad med mindre än 15 vikt-% vatten	1	1.1D		1+6.1 (+13)		LQ0	E0	P112a P112b P112c	PP26	MP20
0077	DINITROFENOLATER av alkalimetaller, torra eller fuktade med mindre än 15 vikt-% vatten	1	1.3C		1+6.1 (+13)		LQ0	E0	P114a P114b	PP26	MP20
0078	DINITRORESORCIN, torr eller fuktad med mindre än 15 vikt-% vatten	1	1.1D		1 (+13)		LQ0	E0	P112a P112b P112c	PP26	MP20
0079	HEXANITRODIFENYLAMIN (DIPIKRYLAMIN, HEXYL)	1	1.1D		1 (+13)		LQ0	E0	P112b P112c		MP20
0081	BLANDSPRÄNGÄMNE, TYP A	1	1.1D		1 (+13)	616 617	LQ0	E0	P116	PP63 PP66	MP20
0082	BLANDSPRÄNGÄMNE, TYP B	1	1.1D		1 (+13)	617	LQ0	E0	P116 IBC100	PP61 PP62 PP65 B9	MP20
0083	BLANDSPRÄNGÄMNE, TYP C	1	1.1D		1 (+15)	267 617	LQ0	E0	P116		MP20
0084	BLANDSPRÄNGÄMNE, TYP D	1	1.1D		1 (+13)	617	LQ0	E0	P116		MP20
0092	BLOSS, YTTÄCKANDE	1	1.3G		1		LQ0	E0	P135		MP23
0093	LUFTBLOSS	1	1.3G		1		LQ0	E0	P135		MP23

UN-tankar och bulkcontainrar		RID-tank		Transport-kategori	Särbestäm-melser för	Bulk	Lastning, lossning och hantering	Express-gods	Farlig-hets-nummer	Un-nr
Instruk-tioner	Sär-bestäm-melser	Tankkod	Särbestäm-melser		Kollin					
4.2.5.2, 7.3.2	4.2.5.3	4.3	4.3.5, 6.8.4	1.1.3.1 (c)	7.2.4	7.3.3	7.5.11	7.6	5.3.2.3	
(10)	(11)	(12)	(13)	(15)	(16)	(17)	(18)	(19)	(20)	(1)
				1	W2		CW1		1.1D	0042
				1	W2		CW1		1.1D	0043
				4	W2		CW1	CE1	1.4S	0044
				1	W2		CW1		1.1D	0048
				1	W2		CW1		1.1G	0049
				1	W2		CW1		1.3G	0050
				1	W2		CW1		1.3G	0054
				4	W2		CW1	CE1	1.4S	0055
				1	W2		CW1		1.1D	0056
				1	W2		CW1		1.1D	0059
				1	W2		CW1		1.1D	0060
				1	W2		CW1		1.1D	0065
				2	W2		CW1	CE1	1.4G	0066
				4	W2		CW1	CE1	1.4S	0070
				1	W2		CW1		1.1D	0072
				1	W2		CW1		1.1B	0073
FÖRBUD										0074
				1	W2		CW1		1.1D	0075
				1	W2 W3		CW1 CW28		1.1D	0076
				1	W2 W3		CW1 CW28		1.3C	0077
				1	W2 W3		CW1		1.1D	0078
				1	W2 W3		CW1		1.1D	0079
				1	W2 W3		CW1		1.1D	0081
				1	W2 W3		CW1		1.1D	0082
				1	W2 W3		CW1		1.1D	0083
				1	W2		CW1		1.1D	0084
				1	W2		CW1		1.3G	0092
				1	W2		CW1		1.3G	0093

UN-nr	Benämning och beskrivning	Klass	Klassificeringskod	Förpackningsgrupp	Etiketter	Särbestäm- melser	Begränsade och reducerade mängder		Förpackning		
							3.4.6	3.5.1.2	Förpackningsinstruktioner	Särbestäm. för förpackningen	Bestäm. för samemballering
(1)	(2)	(3a)	(3b)	(4)	(5)	(6)	(7a)	(7b)	(8)	(9a)	(9b)
0094	BLIXTLJUSPULVER	1	1.1G		1 (+13)		LQ0	E0	P113	PP49	MP20
0099	BERGSPRÄCKNINGSANORDNINGAR , EXPLOSIVA, utan sprängkapsel, för oljeborrhål	1	1.1D		1 (+13)		LQ0	E0	P134 LP102		MP21
0101	FYRVERKARSTUBIN , EJ DETONERANDE	1	1.3G		1		LQ0	E0	P140	PP74 PP75	MP23
0102	DETONERANDE STUBIN, rörstubin	1	1.2D		1		LQ0	E0	P139	PP71	MP21
0103	ANTÄNDNINGSRÖR	1	1.4G		1.4		LQ0	E0	P140		MP23
0104	DETONERANDE STUBIN MED SVAG VERKAN, rörstubin	1	1.4D		1.4		LQ0	E0	P139	PP71	MP21
0105	SVARTKRUTSSTUBIN,	1	1.4S		1.4		LQ0	E0	P140	PP73	MP23
0106	TÄNDRÖR	1	1.1B		1 (+13)		LQ0	E0	P141		MP23
0107	TÄNDRÖR	1	1.2B		1 (+13)		LQ0	E0	P141		MP23
0110	ÖVNINGSGRANATER, hand eller gevär	1	1.4S		1.4		LQ0	E0	P141		MP23
0113	GUANYLNITROSAMINO- GUANYLIDENHYDRAZIN, FUKTAD med minst 30 vikt-% vatten	1	1.1A	FÖRBUD							
0114	GUANYLNITROSAMINO- GUANYLTETRAZEN (TETRACEN), FUKTAD, med minst 30 vikt-% vatten eller blandning av vatten och alkohol	1	1.1A	FÖRBUD							
0118	HEXOLIT(HEXOTOL), torr eller fuktad med mindre än 15 vikt-% vatten	1	1.1D		1 (+13)		LQ0	E0	P112a P112b P112c		MP20
0121	ÖVERFÖRINGSTÄNDARE	1	1.1G		1 (+13)		LQ0	E0	P142		MP23
0124	PERFORERINGSANORDNINGAR, MED RSV-LADDNING, för oljeborrhål, utan sprängkapsel	1	1.1D		1 (+13)		LQ0	E0	P101		MP21
0129	BLYAZID, FUKTAD, med minst 20 vikt- % vatten eller blandning av vatten och alkohol	1	1.1A	FÖRBUD							
0130	BLYSTYFNAT (BLYTRINITRORESORCINAT), FUKTAT, med minst 20 vikt-% vatten eller blandning av vatten och alkohol	1	1.1A	FÖRBUD							
0131	STUBINTÄNDARE	1	1.4S		1.4		LQ0	E0	P142		MP23
0132	DEFLAGRERANDE METALLSALTER AV AROMATISKA NITROFÖRENINGAR, N.O.S.	1	1.3C		1 (+13)	274	LQ0	E0	P114a P114b	PP26	MP2
0133	MANNITOLHEXANITRAT (NITROMANNITOL), FUKTAT, med minst 40 vikt-% vatten eller en blandning av alkohol och vatten	1	1.1D		1 (+15)	266	LQ0	E0	P112a		MP20
0135	KVICKSILVERFULMINAT, FUKTAT, med minst 20 vikt-% vatten eller blandning av vatten och alkohol	1	1.1A	FÖRBUD							
0136	MINOR, med sprängladdning	1	1.1F		1 (+13)		LQ0	E0	P130		MP23
0137	MINOR, med sprängladdning	1	1.1D		1 (+13)		LQ0	E0	P130 LP101	PP67 L1	MP21
0138	MINOR, med sprängladdning	1	1.2D		1		LQ0	E0	P130 LP101	PP67 L1	MP21

UN-tankar och bulkcontainrar		RID-tank		Transport-kategori	Särbestäm-melser för	Bulk	Lastning, lossning och hantering	Express-gods	Farlig-hets-nummer	Un-nr
Instruk-tioner	Sär-bestäm-melser	Tankkod	Särbestäm-melser		Kollin					
4.2.5.2, 7.3.2	4.2.5.3	4.3	4.3.5, 6.8.4	1.1.3.1 (c)	7.2.4	7.3.3	7.5.11	7.6	5.3.2.3	
(10)	(11)	(12)	(13)	(15)	(16)	(17)	(18)	(19)	(20)	(1)
				1	W2 W3		CW1		1.1G	0094
				1	W2		CW1		1.1D	0099
				1	W2		CW1		1.3G	0101
				1	W2		CW1		1.2D	0102
				2	W2		CW1		1.4G	0103
				2	W2		CW1		1.4D	0104
				4	W2		CW1	CE1	1.4S	0105
				1	W2		CW1		1.1B	0106
				1	W2		CW1		1.2B	0107
				4	W2		CW1	CE1	1.4S	0110
FÖRBUD										0113
FÖRBUD										0114
				1	W2 W3		CW1		1.1D	0118
				1	W2		CW1		1.1G	0121
				1	W2		CW1		1.1D	0124
FÖRBUD										0129
FÖRBUD										0130
				4	W2		CW1	CE1	1.4S	0131
				1	W2 W3		CW1		1.3C	0132
				1	W2		CW1		1.1D	0133
FÖRBUD										0135
				1	W2		CW1		1.1F	0136
				1	W2		CW1		1.1D	0137
				1	W2		CW1		1.2D	0138

UN-nr	Benämning och beskrivning	Klass	Klassificeringskod	Förpackningsgrupp	Etiketter	Särbestäm- melser	Begränsade och reducerade mängder		Förpackning		
							3.4.6	3.5.1.2	Förpackningsinstruktioner	Särbestäm. för förpackningen	Bestäm. för samemballering
(1)	(2)	(3a)	(3b)	(4)	(5)	(6)	(7a)	(7b)	(8)	(9a)	(9b)
	3.1.2	2.2	2.2	2.1.1.3	5.2.2	3.3	3.4.6	3.5.1.2	4.1.4	4.1.4	4.1.10
0143	NITROGLYCERIN, OKÄNSLIGGJORT, med minst 40 vikt-% icke-flyktigt, vattenlösligt flegmatiseringsmedel	1	1.1D		1+6.1 (+15)	266 271	LQ0	E0	P115	PP53 PP54 PP57 PP58	MP20
0144	NITROGLYCERIN, LÖSNING I ALKOHOL, med mer än 1 % men högst 10 % nitroglycerin	1	1.1D		1 (+13)	500	LQ0	E0	P115	PP45 PP55 PP56 PP59 PP60	MP20
0146	NITROSTÄRKELSE, torr eller fuktad med mindre än 20 vikt-% vatten	1	1.1D		1 (+15)		LQ0	E0	P112a P112b P112c		MP20
0147	NITROURINÄMNE (NITROUREA)	1	1.1D		1 (+13)		LQ0	E0	P112b		MP20
0150	PENTAERYTRITETRANITRAT (PENTAERYTRITOLTETRANITRAT, PETN), FUKTAT, med minst 25 vikt-% vatten, eller OKÄNSLIGGJORT med minst 15 vikt-% desensibiliseringsmedel	1	1.1D		1 (+15)	266	LQ0	E0	P112a P112b		MP20
0151	PENTYTOL, torr eller fuktad med mindre än 15 vikt-% vatten	1	1.1D		1 (+13)		LQ0	E0	P112a P112b P112c		MP20
0153	TRINITROANILIN (PIKRAMID)	1	1.1D		1 (+13)		LQ0	E0	P112b P112c		MP20
0154	TRINITROFENOL (PIKRINSYRA), torr eller fuktad med mindre än 30 vikt-% vatten	1	1.1D		1 (+13)		LQ0	E0	P112a P112b P112c	PP26	MP20
0155	TRINITROKLORBENSEN (PIKRYLKLORID)	1	1.1D		1 (+13)		LQ0	E0	P112b P112c		MP20
0159	KRUTMASSA (KRUTPASTA), FUKTAD, med minst 25 vikt-% vatten	1	1.3C		1 (+13)	266	LQ0	E0	P111	PP43	MP20
0160	KRUT, RÖKSVAGT	1	1.1C		1 (+15)		LQ0	E0	P114b	PP50 PP52	MP20 MP24
0161	KRUT, RÖKSVAGT	1	1.3C		1 (+13)		LQ0	E0	P114b	PP50 PP52	MP20 MP24
0167	PROJEKTILER, med sprängladdning	1	1.1F		1 (+13)		LQ0	E0	P130		MP23
0168	PROJEKTILER, med sprängladdning	1	1.1D		1 (+13)		LQ0	E0	P130 LP101	PP67 L1	MP21
0169	PROJEKTILER, med sprängladdning	1	1.2D		1		LQ0	E0	P130 LP101	PP67 L1	MP21
0171	LYSAMMUNITION, med eller utan central-, separerings- eller drivladdning	1	1.2G		1		LQ0	E0	P130 LP101	PP67 L1	MP23
0173	UTLÖSNINGSANORDNINGAR, EXPLOSIVA	1	1.4S		1.4		LQ0	E0	P134 LP102		MP23
0174	EXPLOSIVA NITAR	1	1.4S		1.4		LQ0	E0	P134 LP102		MP23
0180	RAKETER, med sprängladdning	1	1.1F		1 (+13)		LQ0	E0	P130		MP23
0181	RAKETER, med sprängladdning	1	1.1E		1 (+13)		LQ0	E0	P130 LP101	PP67 L1	MP21
0182	RAKETER, med sprängladdning	1	1.2E		1		LQ0	E0	P130 LP101	PP67 L1	MP21
0183	RAKETER, med inert stridsdel	1	1.3C		1		LQ0	E0	P130 LP101	PP67 L1	MP22
0186	RAKETMOTORER	1	1.3C		1		LQ0	E0	P130 LP101	PP67 L1	MP22 MP24
0190	PROV, EXPLOSIVÄMNE, andra än initialsprängämne	1				16 274	LQ0	E0	P101		MP2
0191	SIGNALBLOSS HAND	1	1.4G		1.4		LQ0	E0	P135		MP23 MP24
0192	KNALLSIGNALER FÖR JÄRNVÄG	1	1.1G		1 (+13)		LQ0	E0	P135		MP23

UN-tankar och bulkcontainrar		RID-tank		Transport-kategori	Särbestäm-melser för	Bulk	Lastning, lossning och hantering	Express-gods	Farlig-hets-nummer	Un-nr
Instruk-tioner	Sär-bestäm-melser	Tankkod	Särbestäm-melser							
4.2.5.2, 7.3.2	4.2.5.3	4.3	4.3.5, 6.8.4	1.1.3.1 (c)	7.2.4	7.3.3	7.5.11	7.6	5.3.2.3	
(10)	(11)	(12)	(13)	(15)	(16)	(17)	(18)	(19)	(20)	(1)
				1	W2		CW1 CW28		1.1D	0143
				1	W2		CW1		1.1D	0144
				1	W2 W3		CW1		1.1D	0146
				1	W2 W3		CW1		1.1D	0147
				1	W2 W3		CW1		1.1D	0150
				1	W2 W3		CW1		1.1D	0151
				1	W2 W3		CW1		1.1D	0153
				1	W2 W3		CW1		1.1D	0154
				1	W2 W3		CW1		1.1D	0155
				1	W2		CW1		1.3C	0159
				1	W2 W3		CW1		1.1C	0160
				1	W2 W3		CW1		1.3C	0161
				1	W2		CW1		1.1F	0167
				1	W2		CW1		1.1D	0168
				1	W2		CW1		1.2D	0169
				1	W2		CW1		1.2G	0171
				4	W2		CW1	CE1	1.4S	0173
				4	W2		CW1	CE1	1.4S	0174
				1	W2		CW1		1.1F	0180
				1	W2		CW1		1.1E	0181
				1	W2		CW1		1.2E	0182
				1	W2		CW1		1.3C	0183
				1	W2		CW1		1.3C	0186
				0	W2		CW1			0190
				2	W2		CW1		1.4G	0191
				1	W2		CW1		1.1G	0192

UN-nr	Benämning och beskrivning	Klass	Klassificeringskod	Förpackningsgrupp	Etiketter	Särbestäm- melser	Begränsade och reducerade mängder		Förpackning		
							3.4.6	3.5.1.2	Förpackningsinstruktioner	Särbestäm. för förpackningen	Bestäm. för samemballering
(1)	(2)	(3a)	(3b)	(4)	(5)	(6)	(7a)	(7b)	(8)	(9a)	(9b)
	3.1.2	2.2	2.2	2.1.1.3	5.2.2	3.3	3.4.6	3.5.1.2	4.1.4	4.1.4	4.1.10
0193	KNALLSIGNALER FÖR JÄRNVÄG	1	1.4S		1.4		LQ0	E0	P135		MP23
0194	NÖDSIGNALER, fartyg	1	1.1G		1 (+13)		LQ0	E0	P135		MP23 MP24
0195	NÖDSIGNALER, fartyg	1	1.3G		1		LQ0	E0	P135		MP23 MP24
0196	RÖKSIGNALER	1	1.1G		1 (+13)		LQ0	E0	P135		MP23
0197	RÖKSIGNALER	1	1.4G		1.4		LQ0	E0	P135		MP23 MP24
0204	KNALLADDNINGAR, EXPLOSIVA	1	1.2F		1 (+13)		LQ0	E0	P134 LP102		MP23
0207	TETRANITROANILIN	1	1.1D		1 (+13)		LQ0	E0	P112b P112c		MP20
0208	TRINITROFENYLMETYLNITRAMIN (TEIRYL)	1	1.1D		1 (+15)		LQ0	E0	P112b P112c		MP20
0209	TRINITROTOLUEN, (TNT, trotyl), torr eller fuktad med mindre än 30 vikt-% vatten	1	1.1D		1 (+13)		LQ0	E0	P112b P112c	PP46	MP20
0212	SPÄRLJUS FÖR AMMUNITION	1	1.3G		1		LQ0	E0	P133	PP69	MP23
0213	TRINITROANISOL	1	1.1D		1 (+13)		LQ0	E0	P112b P112c		MP20
0214	TRINITROBENSEN, torr eller fuktad med mindre än 30 vikt-% vatten	1	1.1D		1 (+13)		LQ0	E0	P112a P112b P112c		MP20
0215	TRINITROBENSUESYRA, torr eller fuktad med mindre än 30 vikt-% vatten	1	1.1D		1 (+13)		LQ0	E0	P112a P112b P112c		MP20
0216	TRINITRO-m-KRESOL	1	1.1D		1 (+13)		LQ0	E0	P112b P112c	PP26	MP20
0217	TRINITRONAFTALEN	1	1.1D		1 (+13)		LQ0	E0	P112b P112c		MP20
0218	TRINITROFENETOL	1	1.1D		1 (+13)		LQ0	E0	P112b P112c		MP20
0219	TRINITRORESORCINOL (STYFNINSYRA), torrt eller fuktad med mindre än 20 vikt-% vatten eller en blandning av alkohol och vatten	1	1.1D		1 (+15)		LQ0	E0	P112a P112b P112c	PP26	MP20
0220	UREANITRAT, torrt eller fuktad med mindre än 20 vikt-% vatten	1	1.1D		1 (+13)		LQ0	E0	P112a P112b P112c		MP20
0221	STRIDSDELAR, TORPED, med sprängladdning	1	1.1D		1 (+13)		LQ0	E0	P130 LP101	PP67 L1	MP21
0222	AMMONIUMNITRAT Innehållande mer än 0.2% brännbara ämnen, inkl organiska ämnen beräknade som kol, med uteslutande av varje annat tillsatt ämne	1	1.1D		1 (+13)		LQ0	E0	P112b P112c	PP47	MP20
0224	BARIUMAZID, torr eller fuktad med mindre än 50 vikt-% vatten	1	1.1A	FÖRBUD							
0225	FÖRSTÄRKNINGSLADDNINGAR MED SPRÄNGKAPSEL	1	1.1B		1 (+13)		LQ0	E0	P133	PP69	MP23
0226	CYKLOTETRAMETYLENTETRANITRAMIN, (HMX, OKTOGEN), FUKTAD med minst 15 vikt-% vatten	1	1.1D		1 (+15)	266	LQ0	E0	P112a	PP45	MP20
0234	NATRIUMDINITRO-o-KRESOLAT, torrt eller fuktad med mindre än 15 vikt-% vatten	1	1.3C		1 (+13)		LQ0	E0	P114a P114b	PP26	MP20
0235	NATRIUMPIKRAMAT, torrt eller fuktad med mindre än 20 vikt-% vatten	1	1.3C		1 (+13)		LQ0	E0	P114a P114b	PP26	MP20
0236	ZIRKONIUMPIKRAMAT, torrt eller fuktad med mindre än 20 vikt-% vatten	1	1.3C		1 (+13)		LQ0	E0	P114a P114b	PP26	MP20

UN-tankar och bulkcontainrar		RID-tank		Transport-kategori	Särbestäm-melser för	Bulk	Lastning, lossning och hantering	Express-gods	Farlig-hets-nummer	Un-nr
Instruk-tioner	Sär-bestäm-melser	Tankkod	Särbestäm-melser							
4.2.5.2, 7.3.2	4.2.5.3	4.3	4.3.5, 6.8.4	1.1.3.1 (c)	7.2.4	7.3.3	7.5.11	7.6	5.3.2.3	
(10)	(11)	(12)	(13)	(15)	(16)	(17)	(18)	(19)	(20)	(1)
				4	W2		CW1	CE1	1.4S	0193
				1	W2		CW1		1.1G	0194
				1	W2		CW1		1.3G	0195
				1	W2		CW1		1.1G	0196
				2	W2		CW1		1.4G	0197
				1	W2		CW1		1.2F	0204
				1	W2 W3		CW1		1.1D	0207
				1	W2 W3		CW1		1.1D	0208
				1	W2 W3		CW1		1.1D	0209
				1	W2		CW1		1.3G	0212
				1	W2 W3		CW1		1.1D	0213
				1	W2 W3		CW1		1.1D	0214
				1	W2 W3		CW1		1.1D	0215
				1	W2 W3		CW1		1.1D	0216
				1	W2 W3		CW1		1.1D	0217
				1	W2 W3		CW1		1.1D	0218
				1	W2 W3		CW1		1.1D	0219
				1	W2 W3		CW1		1.1D	0220
				1	W2		CW1		1.1D	0221
				1	W2 W3		CW1		1.1D	0222
FÖRBUD										0224
				1	W2		CW1		1.1B	0225
				1	W2		CW1		1.1D	0226
				1	W2 W3		CW1		1.3C	0234
				1	W2 W3		CW1		1.3C	0235
				1	W2 W3		CW1		1.3C	0236

UN-nr	Benämning och beskrivning	Klass	Klassificeringskod	Förpackningsgrupp	Etiketter	Särbestäm- melser	Begränsade och reducerade mängder		Förpackning		
									Förpackningsinstruktioner	Särbestäm. för förpackningen	Bestäm. för samemballering
	3.1.2	2.2	2.2	2.1.1.3	5.2.2	3.3	3.4.6	3.5.1.2	4.1.4	4.1.4	4.1.10
(1)	(2)	(3a)	(3b)	(4)	(5)	(6)	(7a)	(7b)	(8)	(9a)	(9b)
0237	RSV-LADDNINGAR FLEXIBLA LINJÅRA	1	1.4D		1.4		LQ0	E0	P138		MP21
0238	LINKASTARRAKETER	1	1.2G		1		LQ0	E0	P130		MP23 MP24
0240	LINKASTARRAKETER	1	1.3G		1		LQ0	E0	P130		MP23 MP24
0241	BLANDSPRÄNGÄMNE, TYPE	1	1.1D		1 (+13)	617	LQ0	E0	P116 IBC100	PP61 PP62 PP65 B10	MP20
0242	DRIVLADDNINGAR FÖR ARTILLERIPJÄSER	1	1.3C		1		LQ0	E0	P130		MP22
0243	BRANDAMMUNITION, VIT FOSFOR, med central-, separerings- eller drivladdning	1	1.2H		1 (+13)		LQ0	E0	P130 LP101	PP67 L1	MP23
0244	BRANDAMMUNITION, VIT FOSFOR, med central-, separerings- eller drivladdning	1	1.3H		1 (+13)		LQ0	E0	P130 LP101	PP67 L1	MP23
0245	RÖKAMMUNITION, VIT FOSFOR, med central-, separerings- eller drivladdning	1	1.2H		1 (+13)		LQ0	E0	P130 LP101	PP67 L1	MP23
0246	RÖKAMMUNITION, VIT FOSFOR, med central-, separerings- eller drivladdning	1	1.3H		1 (+13)		LQ0	E0	P130 LP101	PP67 L1	MP23
0247	BRANDAMMUNITION, vätska eller gel, med central-, separerings- eller drivladdning	1	1.3J		1 (+13)		LQ0	E0	P101		MP23
0248	ANORDNINGAR, VATTENAKTIVERBARA, med central-, separerings- eller drivladdning	1	1.2L		1 (+13)	274	LQ0	E0	P144	PP77	MP1
0249	ANORDNINGAR, VATTENAKTIVERBARA, med central-, separerings- eller drivladdning	1	1.3L		1 (+13)	274	LQ0	E0	P144	PP77	MP1
0250	RAKETMOTORER, MED HYPERGOLA VÄTSKOR, med eller utan separeringsladdning	1	1.3L		1 (+13)		LQ0	E0	P101		MP1
0254	LYSAMMUNITION, med eller utan central-, separerings- eller drivladdning	1	1.3G		1		LQ0	E0	P130 LP101	PP67 L1	MP23
0255	SPRÄNGKAPSLAR, ELEKTRISKA, apterade	1	1.4B		1.4		LQ0	E0	P131		MP23
0257	TÄNDRÖR	1	1.4B		1.4		LQ0	E0	P141		MP23
0266	OKTOLIT (OKTOL), torr eller fuktat med mindre än 15 vikt-% vatten	1	1.1D		1 (+13)		LQ0	E0	P112a P112b P112c		MP20
0267	SPRÄNGKAPSLAR, ICKE-ELEKTRISKA, apterade	1	1.4B		1.4		LQ0	E0	P131	PP68	MP23
0268	FÖRSTÄRKNINGSLADDNINGAR, MED SPRÄNGKAPSEL	1	1.2B		1 (+13)		LQ0	E0	P133	PP69	MP23
0271	DRIVLADDNINGAR	1	1.1C		1 (+13)		LQ0	E0	P143	PP76	MP22
0272	DRIVLADDNINGAR	1	1.3C		1		LQ0	E0	P143	PP76	MP22
0275	AKTIVATORER, EXPLOSIVA (PATRONER MED DRIVSPEGEL)	1	1.3C		1		LQ0	E0	P134 LP102		MP22
0276	AKTIVATORER, EXPLOSIVA (PATRONER MED DRIVSPEGEL)	1	1.4C		1.4		LQ0	E0	P134 LP102		MP22
0277	PATRONER FÖR OLJEBORRHÅL	1	1.3C		1		LQ0	E0	P134 LP102		MP22
0278	PATRONER FÖR OLJEBORRHÅL	1	1.4C		1.4		LQ0	E0	P134 LP102		MP22

UN-tankar och bulkcontainrar		RID-tank		Transport-kategori	Särbestäm-melser för Kollin	Bulk	Lastning, lossning och hantering	Express-gods	Farlig-hets-nummer	Un-nr
Instruk-tioner	Sär-bestäm-melser	Tankkod	Särbestäm-melser							
4.2.5.2, 7.3.2	4.2.5.3	4.3	4.3.5, 6.8.4	1.1.3.1 (c)	7.2.4	7.3.3	7.5.11	7.6	5.3.2.3	
(10)	(11)	(12)	(13)	(15)	(16)	(17)	(18)	(19)	(20)	(1)
				2	W2		CW1		1.4D	0237
				1	W2		CW1		1.2G	0238
				1	W2		CW1		1.3G	0240
				1	W2		CW1		1.1D	0241
				1	W2		CW1		1.3C	0242
				1	W2		CW1		1.2H	0243
				1	W2		CW1		1.3H	0244
				1	W2		CW1		1.2H	0245
				1	W2		CW1		1.3H	0246
				1	W2		CW1		1.3J	0247
				0	W2		CW1 CW4		1.2L	0248
				0	W2		CW1 CW4		1.3L	0249
				0	W2		CW1 CW4		1.3L	0250
				1	W2		CW1		1.3G	0254
				2	W2		CW1		1.4B	0255
				2	W2		CW1		1.4B	0257
				1	W2 W3		CW1		1.1D	0266
				2	W2		CW1		1.4B	0267
				1	W2		CW1		1.2B	0268
				1	W2		CW1		1.1C	0271
				1	W2		CW1		1.3C	0272
				1	W2		CW1		1.3C	0275
				2	W2		CW1		1.4C	0276
				1	W2		CW1		1.3C	0277
				2	W2		CW1		1.4C	0278

UN-nr	Benämning och beskrivning	Klass	Klassificeringskod	Förpackningsgrupp	Etiketter	Särbestäm- melser	Begränsade och reducerade mängder		Förpackning		
									Förpackningsinstruktioner	Särbestäm. för förpackningen	Bestäm. för samemballering
(1)	(2)	(3a)	(3b)	(4)	(5)	(6)	(7a)	(7b)	(8)	(9a)	(9b)
	3.1.2	2.2	2.2	2.1.1.3	5.2.2	3.3	3.4.6	3.5.1.2	4.1.4	4.1.4	4.1.10
0279	DRIVLADDNINGAR FÖR ARTILLERIPJÄSER	1	1.1C		1 (+13)		LQ0	E0	P130		MP22
0280	RAKETMOTORER	1	1.1C		1 (+13)		LQ0	E0	P130 LP101	PP67 L1	MP22
0281	RAKETMOTORER	1	1.2C		1		LQ0	E0	P130 LP101	PP67 L1	MP22
0282	NITROGUANIDIN, (PIKRIT), torrt eller fuktat med mindre än 20 vikt-% vatten	1	1.1D		1 (+13)		LQ0	E0	P112a P112b P112c		MP20
0283	FÖRSTÄRKNINGSLADDNINGAR, utan sprängkapsel	1	1.2D		1		LQ0	E0	P132a P132b		MP21
0284	GRANATER, hand- eller gevärs-, med sprängladdning	1	1.1D		1 (+13)		LQ0	E0	P141		MP21
0285	GRANATER, hand- eller gevärs-, med sprängladdning	1	1.2D		1		LQ0	E0	P141		MP21
0286	STRIDSDELAR, RAKET, med sprängladdning	1	1.1D		1 (+13)		LQ0	E0	P130 LP101	PP67 L1	MP21
0287	STRIDSDELAR, RAKET, med sprängladdning	1	1.2D		1		LQ0	E0	P130 LP101	PP67 L1	MP21
0288	RSV-LADDNINGAR, FLEXIBLA, LINJÄRA	1	1.1D		1 (+13)		LQ0	E0	P138		MP21
0289	DETONERANDE STUBIN, flexibel	1	1.4D		1.4		LQ0	E0	P139	PP71 PP72	MP21
0290	DETONERANDE STUBIN, rörstubin	1	1.1D		1 (+13)		LQ0	E0	P139	PP71	MP21
0291	BOMBER, med sprängladdning	1	1.2F		1 (+13)		LQ0	E0	P130		MP23
0292	GRANATER, hand- eller gevärs-, med sprängladdning	1	1.1F		1 (+13)		LQ0	E0	P141		MP23
0293	GRANATER, hand- eller gevärs-, med sprängladdning	1	1.2F		1 (+13)		LQ0	E0	P141		MP23
0294	MINOR, med sprängladdning	1	1.2F		1 (+13)		LQ0	E0	P130		MP23
0295	RAKETER, med sprängladdning	1	1.2F		1 (+13)		LQ0	E0	P130		MP23
0296	KNALLLADDNINGAR, EXPLOSIVA	1	1.1F		1 (+13)		LQ0	E0	P134 LP101		MP23
0297	LYSAMMUNITION, med eller utan central-, separerings- eller drivladdning	1	1.4G		1.4		LQ0	E0	P130 LP101	PP67 L1	MP23
0299	FOTOBOMBER	1	1.3G		1		LQ0	E0	P130 LP101	PP67 L1	MP23
0300	BRANDAMMUNITION, med eller utan central-, separerings- eller drivladdning	1	1.4G		1.4		LQ0	E0	P130 LP101	PP67 L1	MP23
0301	TÄRGASAMMUNITION, med eller utan central-, separerings- eller drivladdning	1	1.4G		1.4+6.1 +8		LQ0	E0	P130 LP101	PP67 L1	MP23
0303	RÖKAMMUNITION med eller utan central-, separerings- eller drivladdning	1	1.4G		1.4		LQ0	E0	P130 LP101	PP67 L1	MP23
0303	RÖKAMMUNITION med eller utan central-, separerings- eller drivladdning, med korrosiva ämnen	1	1.4G		1.4+8		LQ0	E0	P130 LP101	PP67 L1	MP23
0305	BLIXTLJUSPULVER	1	1.3G		1		LQ0	E0	P113	PP49	MP20
0306	SPÄRLJUS FÖR AMMUNITION	1	1.4G		1.4		LQ0	E0	P133	PP69	MP23
0312	SIGNALPATRONER	1	1.4G		1.4		LQ0	E0	P135		MP23 MP24
0313	RÖKSIGNALER	1	1.2G		1		LQ0	E0	P135		MP23
0314	ÖVERFÖRINGSTÄNDARE	1	1.2G		1		LQ0	E0	P142		MP23
0315	ÖVERFÖRINGSTÄNDARE	1	1.3G		1		LQ0	E0	P142		MP23
0316	ANTÄNDMEDEL	1	1.3G		1		LQ0	E0	P141		MP23
0317	ANTÄNDMEDEL	1	1.4G		1.4		LQ0	E0	P141		MP23
0318	ÖVNINGSGRANATER, hand eller gevär	1	1.3G		1		LQ0	E0	P141		MP23

UN-tankar och bulkcontainrar		RID-tank		Transport-kategori	Särbestäm-melser för	Bulk	Lastning, lossning och hantering	Express-gods	Farlig-hets-nummer	Un-nr
Instruk-tioner	Sär-bestäm-melser	Tankkod	Särbestäm-melser		Kollin					
4.2.5.2, 7.3.2	4.2.5.3	4.3	4.3.5, 6.8.4	1.1.3.1 (c)	7.2.4	7.3.3	7.5.11	7.6	5.3.2.3	
(10)	(11)	(12)	(13)	(15)	(16)	(17)	(18)	(19)	(20)	(1)
				1	W2		CW1		1.1C	0279
				1	W2		CW1		1.1C	0280
				1	W2		CW1		1.2C	0281
				1	W2 W3		CW1		1.1D	0282
				1	W2		CW1		1.2D	0283
				1	W2		CW1		1.1D	0284
				1	W2		CW1		1.2D	0285
				1	W2		CW1		1.1D	0286
				1	W2		CW1		1.2D	0287
				1	W2		CW1		1.1D	0288
				2	W2		CW1		1.4D	0289
				1	W2		CW1		1.1D	0290
				1	W2		CW1		1.2F	0291
				1	W2		CW1		1.1F	0292
				1	W2		CW1		1.2F	0293
				1	W2		CW1		1.2F	0294
				1	W2		CW1		1.2F	0295
				1	W2		CW1		1.1F	0296
				2	W2		CW1		1.4G	0297
				1	W2		CW1		1.3G	0299
				2	W2		CW1		1.4G	0300
				2	W2		CW1 CW28		1.4G	0301
				2	W2		CW1		1.4G	0303
				2	W2		CW1		1.4G	0303
				1	W2 W3		CW1		1.3G	0305
				2	W2		CW1		1.4G	0306
				2	W2		CW1		1.4G	0312
				1	W2		CW1		1.2G	0313
				1	W2		CW1		1.2G	0314
				1	W2		CW1		1.3G	0315
				1	W2		CW1		1.3G	0316
				2	W2		CW1		1.4G	0317
				1	W2		CW1		1.3G	0318

UN-nr	Benämning och beskrivning	Klass	Klassificeringskod	Förpackningsgrupp	Etiketter	Särbestäm- melser	Begränsade och reducerade mängder		Förpackning		
									Förpackningsinstruktioner	Särbestäm. för förpackningen	Bestäm. för samemballering
	3.1.2	2.2	2.2	2.1.1.3	5.2.2	3.3	3.4.6	3.5.1.2	4.1.4	4.1.4	4.1.10
(1)	(2)	(3a)	(3b)	(4)	(5)	(6)	(7a)	(7b)	(8)	(9a)	(9b)
0319	TÄNDPATRONER	1	1.3G		1		LQ0	E0	P133		MP23
0320	TÄNDPATRONER	1	1.4G		1.4		LQ0	E0	P133		MP23
0321	PATRONER FÖR VAPEN, med sprängladdning	1	1.2E		1		LQ0	E0	P130 LP101	PP67 L1	MP21
0322	RAKETMOTORER, MED HYPERGOLA VÄTSKOR, med eller utan separeringsladdning	1	1.2L		1 (+13)		LQ0	E0	P101		MP1
0323	AKTIVATORER, EXPLOSIVA (PATRONER MED DRIVSPEGEL)	1	1.4S		1.4		LQ0	E0	P134 LP102		MP23
0324	PROJEKTILER, med sprängladdning	1	1.2F		1 (+13)		LQ0	E0	P130		MP23
0325	ÖVERFÖRINGSTÄNDARE	1	1.4G		1.4		LQ0	E0	P142		MP23
0326	PATRONER FÖR VAPEN, LÖS AMMUNITION	1	1.1C		1 (+13)		LQ0	E0	P130		MP22
0327	PATRONER FÖR VAPEN LÖS AMMUNITION, eller PATRONER FÖR HANDELDVAPEN, LÖS AMMUNITION	1	1.3C		1		LQ0	E0	P130		MP22
0328	PATRONER FÖR VAPEN, FULLPROJEKTIL eller PATRONER, HANDELDVAPEN	1	1.2C		1		LQ0	E0	P130 LP101	PP67 L1	MP22
0329	TORPEDER, med sprängladdning	1	1.1E		1 (+13)		LQ0	E0	P130 LP101	PP67 L1	MP21
0330	TORPEDER, med sprängladdning	1	1.1F		1 (+13)		LQ0	E0	P130		MP23
0331	BLANDSPRÄNGÄMNE, TYP B	1	1.5D		1.5	617	LQ0	E0	P116 IBC100	PP61 PP62 PP64 PP65	MP20
0332	BLANDSPRÄNGÄMNE, TYP E	1	1.5D		1.5	617	LQ0	E0	P116 IBC100	PP61 PP62 PP65	MP20
0333	FYRVERKERIER	1	1.1G		1 (+13)	645	LQ0	E0	P135		MP23 MP24
0334	FYRVERKERIER	1	1.2G		1	645	LQ0	E0	P135		MP23 MP24
0335	FYRVERKERIER	1	1.3G		1	645	LQ0	E0	P135		MP23 MP24
0336	FYRVERKERIER	1	1.4G		1.4	645	LQ0	E0	P135		MP23 MP24
0337	FYRVERKERIER	1	1.4S		1.4	645	LQ0	E0	P135		MP23 MP24
0338	PATRONER FÖR VAPEN LÖS AMMUNITION, eller PATRONER FÖR HANDELDVAPEN, LÖS	1	1.4C		1.4		LQ0	E0	P130		MP22
0339	PATRONER FÖR VAPEN FULLPROJEKTIL, eller PATRONER FÖR HANDELDVAPEN	1	1.4C		1.4		LQ0	E0	P130		MP22
0340	NITROCELLULOSA, torr eller fuktad med mindre än 25 vikt-% vatten (eller alkohol)	1	1.1D		1 (+15)		LQ0	E0	P112a P112b		MP20
0341	NITROCELLULOSA, omodifierad eller mjukgjord med mindre än 18 vikt-% mjukningsmedel	1	1.1D		1 (+15)		LQ0	E0	P112b		MP20
0342	NITROCELLULOSA, fuktad med minst 25 vikt-% alkohol	1	1.3C		1 (+13)	105	LQ0	E0	P114a	PP43	MP20
0343	NITROCELLULOSA, PLASTICERAD, med minst 18 vikt-% mjukningsmedel	1	1.3C		1 (+13)	105	LQ0	E0	P111		MP20
0344	PROJEKTILER, med sprängladdning	1	1.4D		1.4		LQ0	E0	P130 LP101	PP67 L1	MP21
0345	PROJEKTILER, barlastade med spårlyus	1	1.4S		1.4		LQ0	E0	P130 LP101	PP67 L1	MP23

UN-tankar och bulkcontainrar		RID-tank		Transport-kategori	Särbestäm	Bulk	Lastning, lossning och hantering	Express-gods	Farlig-hets-nummer	Un-nr
Instruk-tioner	Sär-bestäm-melser	Tankkod	Särbestäm-melser		mels för					
4.2.5.2, 7.3.2	4.2.5.3	4.3	4.3.5, 6.8.4	1.1.3.1 (c)	7.2.4	7.3.3	7.5.11	7.6	5.3.2.3	
(10)	(11)	(12)	(13)	(15)	(16)	(17)	(18)	(19)	(20)	(1)
				1	W2		CW1		1.3G	0319
				2	W2		CW1		1.4G	0320
				1	W2		CW1		1.2E	0321
				0	W2		CW1 CW4		1.2L	0322
				4	W2		CW1	CE1	1.4S	0323
				1	W2		CW1		1.2F	0324
				2	W2		CW1		1.4G	0325
				1	W2		CW1		1.1C	0326
				1	W2		CW1		1.3C	0327
				1	W2		CW1		1.2C	0328
				1	W2		CW1		1.1E	0329
				1	W2		CW1		1.1F	0330
T1	TP1 TP17 TP32			1	W2		CW1		1.5D	0331
T1	TP1 TP17 TP32			1	W2		CW1		1.5D	0332
				1	W2 W3		CW1		1.1G	0333
				1	W2 W3		CW1		1.2G	0334
				1	W2 W3		CW1		1.3G	0335
				2	W2		CW1	CE1	1.4G	0336
				4	W2		CW1	CE1	1.4S	0337
				2	W2		CW1		1.4C	0338
				2	W2		CW1		1.4C	0339
				1	W2 W3		CW1		1.1D	0340
				1	W2 W3		CW1		1.1D	0341
				1	W2		CW1		1.3C	0342
				1	W2		CW1		1.3C	0343
				2	W2		CW1		1.4D	0344
				4	W2		CW1	CE1	1.4S	0345

UN-nr	Benämning och beskrivning	Klass	Klassificeringskod	Förpackningsgrupp	Etiketter	Särbestäm- melser	Begränsade och reducerade mängder		Förpackning		
							3.4.6	3.5.1.2	Förpackningsinstruktioner	Särbestäm. för förpackningen	Bestäm. för samemballering
(1)	(2)	(3a)	(3b)	(4)	(5)	(6)	(7a)	(7b)	(8)	(9a)	(9b)
	3.1.2	2.2	2.2	2.1.1.3	5.2.2	3.3	3.4.6	3.5.1.2	4.1.4	4.1.4	4.1.10
0346	PROJEKTILER, med centralladdning eller separeringsladdning	1	1.2D		1		LQ0	E0	P130 LP101	PP67 L1	MP21
0347	PROJEKTILER, med central- eller separeringsladdning	1	1.4D		1.4		LQ0	E0	P130 LP101	PP67 L1	MP21
0348	PATRONER FÖR VAPEN, med sprängladdning	1	1.4F		1.4		LQ0	E0	P130		MP23
0349	FÖREMÅL, EXPLOSIVA, N.O.S.	1	1.4S		1.4	178 274	LQ0	E0	P101		MP2
0350	FÖREMÅL, EXPLOSIVA, N.O.S.	1	1.4B		1.4	178 274	LQ0	E0	P101		MP2
0351	FÖREMÅL, EXPLOSIVA, N.O.S.	1	1.4C		1.4	178 274	LQ0	E0	P101		MP2
0352	FÖREMÅL, EXPLOSIVA, N.O.S.	1	1.4D		1.4	178 274	LQ0	E0	P101		MP2
0353	FÖREMÅL, EXPLOSIVA, N.O.S.	1	1.4G		1.4	178 274	LQ0	E0	P101		MP2
0354	FÖREMÅL, EXPLOSIVA, N.O.S.	1	1.1L		1 (+13)	178 274	LQ0	E0	P101		MP1
0355	FÖREMÅL, EXPLOSIVA, N.O.S.	1	1.2L		1 (+13)	178 274	LQ0	E0	P101		MP1
0356	FÖREMÅL, EXPLOSIVA, N.O.S.	1	1.3L		1 (+13)	178 274	LQ0	E0	P101		MP1
0357	EXPLOSIVÄMNER, N.O.S.	1	1.1L		1 (+13)	178 274	LQ0	E0	P101		MP1
0358	EXPLOSIVÄMNER, N.O.S.	1	1.2L		1 (+13)	178 274	LQ0	E0	P101		MP1
0359	EXPLOSIVÄMNER, N.O.S.	1	1.3L		1 (+13)	178 274	LQ0	E0	P101		MP1
0360	SPRÄNGKAPSLAR, ICKE-ELEKTRISKA, apterade	1	1.1B		1 (+13)		LQ0	E0	P131		MP23
0361	SPRÄNGKAPSLAR, ICKE-ELEKTRISKA, apterade	1	1.4B		1.4		LQ0	E0	P131		MP23
0362	ÖVNINGSAMMUNITION	1	1.4G		1.4		LQ0	E0	P130 LP101	PP67 L1	MP23
0363	ANSKJUTNINGSAMMUNITION	1	1.4G		1.4		LQ0	E0	P130 LP101	PP67 L1	MP23
0364	SPRÄNGKAPSLAR FÖR AMMUNITION	1	1.2B		1 (+13)		LQ0	E0	P133		MP23
0365	SPRÄNGKAPSLAR FÖR AMMUNITION	1	1.4B		1.4		LQ0	E0	P133		MP23
0366	SPRÄNGKAPSLAR FÖR AMMUNITION	1	1.4S		1.4		LQ0	E0	P133		MP23
0367	TÄNDRÖR	1	1.4S		1.4		LQ0	E0	P141		MP23
0368	ANTÄNDMEDEL	1	1.4S		1.4		LQ0	E0	P141		MP23
0369	STRIDSDELAR, RAKET, med sprängladdning	1	1.1F		1 (+13)		LQ0	E0	P130		MP23
0370	STRIDSDELAR, RAKET, med centralladdning eller separeringsladdning	1	1.4D		1.4		LQ0	E0	P130 LP101	PP67 L1	MP21
0371	STRIDSDELAR, RAKET, med centralladdning eller separeringsladdning	1	1.4F		1.4		LQ0	E0	P130		MP23
0372	ÖVNINGSGRANATER, hand eller gevär	1	1.2G		1		LQ0	E0	P141		MP23
0373	SIGNALBLOSS, HAND	1	1.4S		1.4		LQ0	E0	P135		MP23 MP24
0374	KNALLADDNINGAR	1	1.1D		1 (+13)		LQ0	E0	P134 LP102		MP21
0375	KNALLADDNINGAR	1	1.2D		1		LQ0	E0	P134 LP102		MP21
0376	TÄNDPATRONER	1	1.4S		1.4		LQ0	E0	P133		MP23
0377	TÄNDHATTAR	1	1.1B		1 (+13)		LQ0	E0	P133		MP23
0378	TÄNDHATTAR	1	1.4B		1.4		LQ0	E0	P133		MP23

UN-tankar och bulkcontainrar		RID-tank		Transport-kategori	Särbestäm-melser för Kollin	Bulk	Lastning, lossning och hantering	Express-gods	Farlig-hets-nummer	Un-nr
Instruk-tioner	Sär-bestäm-melser	Tankkod	Särbestäm-melser							
4.2.5.2, 7.3.2	4.2.5.3	4.3	4.3.5, 6.8.4	1.1.3.1 (c)	7.2.4	7.3.3	7.5.11	7.6	5.3.2.3	
(10)	(11)	(12)	(13)	(15)	(16)	(17)	(18)	(19)	(20)	(1)
				1	W2		CW1		1.2D	0346
				2	W2		CW1		1.4D	0347
				2	W2		CW1		1.4F	0348
				4	W2		CW1	CE1	1.4S	0349
				2	W2		CW1		1.4B	0350
				2	W2		CW1		1.4C	0351
				2	W2		CW1		1.4D	0352
				2	W2		CW1		1.4G	0353
				0	W2		CW1 CW4		1.1L	0354
				0	W2		CW1 CW4		1.2L	0355
				0	W2		CW1 CW4		1.3L	0356
				0	W2		CW1 CW4		1.1L	0357
				0	W2		CW1 CW4		1.2L	0358
				0	W2		CW1 CW4		1.3L	0359
				1	W2		CW1		1.1B	0360
				2	W2		CW1		1.4B	0361
				2	W2		CW1		1.4G	0362
				2	W2		CW1		1.4G	0363
				1	W2		CW1		1.2B	0364
				2	W2		CW1		1.4B	0365
				4	W2		CW1	CE1	1.4S	0366
				4	W2		CW1	CE1	1.4S	0367
				4	W2		CW1	CE1	1.4S	0368
				1	W2		CW1		1.1F	0369
				2	W2		CW1		1.4D	0370
				2	W2		CW1		1.4F	0371
				1	W2		CW1		1.2G	0372
				4	W2		CW1	CE1	1.4S	0373
				1	W2		CW1		1.1D	0374
				1	W2		CW1		1.2D	0375
				4	W2		CW1	CE1	1.4S	0376
				1	W2		CW1		1.1B	0377
				2	W2		CW1		1.4B	0378

UN-nr	Benämning och beskrivning	Klass	Klassificeringskod	Förpackningsgrupp	Etiketter	Särbestämmer	Begränsade och reducerade mängder		Förpackning		
							3.4.6	3.5.1.2	Förpackningsinstruktioner	Särbestäm. för förpackningen	Bestäm. för samemballering
(1)	(2)	(3a)	(3b)	(4)	(5)	(6)	(7a)	(7b)	(8)	(9a)	(9b)
	3.1.2	2.2	2.2	2.1.1.3	5.2.2	3.3	3.4.6	3.5.1.2	4.1.4	4.1.4	4.1.10
0379	PATRONHYLSOR TOMMA MED TÄNDHATT	1	1.4C		1.4		LQ0	E0	P136		MP22
0380	FÖREMÅL, PYROFORA	1	1.2L		1 (+13)		LQ0	E0	P101		MP1
0381	AKTIVATORER, EXPLOSIVA (PATRONER MED DRIVSPEGEL)	1	1.2C		1		LQ0	E0	P134 LP102		MP22
0382	KOMPONENTER, TÄNDKEDJA, N.O.S.	1	1.2B		1 (+13)	178 274	LQ0	E0	P101		MP2
0383	KOMPONENTER, TÄNDKEDJA, N.O.S.	1	1.4B		1.4	178 274	LQ0	E0	P101		MP2
0384	KOMPONENTER, TÄNDKEDJA, N.O.S.	1	1.4S		1.4	178 274	LQ0	E0	P101		MP2
0385	5-NITROBENSOTRIAZOL	1	1.1D		1 (+13)		LQ0	E0	P112b P112c		MP20
0386	TRINITROBENSSENSULFONSYRA	1	1.1D		1 (+13)		LQ0	E0	P112b P112c	PP26	MP20
0387	TRINITROFLUORENON	1	1.1D		1 (+13)		LQ0	E0	P112b P112c		MP20
0388	TRINITROTOLUEN (TNT) I BLANDNING MED TRINITROBENSEN, eller TRINITROTOLUEN (TNT) I BLANDNING MED	1	1.1D		1 (+13)		LQ0	E0	P112b P112c		MP20
0389	TRINITROTOLUEN (TNT) I BLANDNING MED TRINITROBENSEN OCH HEXANITROSTILBEN	1	1.1D		1 (+13)		LQ0	E0	P112b P112c		MP20
0390	TRITONAL	1	1.1D		1 (+13)		LQ0	E0	P112b P112c		MP20
0391	CYKLOTRIMETYLENTRINITRAMIN (CYKLONIT, HEXOGEN, RDX) I BLANDNING MED CYKLOTETRAMETYLENTETRAMIN (OKTOGEN, HMX), FUKTAD, med minst 15 vikt-% vatten eller DESENSIBILISERAD med minst 10 vikt-% desensibiliseringsmedel	1	1.1D		1 (+15)	266	LQ0	E0	P112a P112b		MP20
0392	HEXANITROSTILBEN	1	1.1D		1 (+13)		LQ0	E0	P112b P112c		MP20
0393	HEXOTONAL	1	1.1D		1 (+13)		LQ0	E0	P112b		MP20
0394	TRINITRORESORCINOL, (STYFNINSYRA), FUKTAD, med minst 20 vikt-% vatten eller en blandning av vatten och alkohol, (tricin)	1	1.1D		1 (+15)		LQ0	E0	P112a	PP26	MP20
0395	VÄTSKERAKETMOTORER	1	1.2J		1 (+13)		LQ0	E0	P101		MP23
0396	VÄTSKERAKETMOTORER	1	1.3J		1 (+13)		LQ0	E0	P101		MP23
0397	VÄTSKERAKETER, med sprängladdning	1	1.1J		1 (+13)		LQ0	E0	P101		MP23
0398	VÄTSKERAKETER, med sprängladdning	1	1.2J		1 (+13)		LQ0	E0	P101		MP23
0399	BOMBER INNEHÅLLANDE BRANDFARLIG VÄTSKA, med sprängladdning	1	1.1J		1 (+13)		LQ0	E0	P101		MP23
0400	BOMBER INNEHÅLLANDE BRANDFARLIG VÄTSKA, med sprängladdning	1	1.2J		1 (+13)		LQ0	E0	P101		MP23
0401	DIPIKRYLSULFID, torr eller fuktad med mindre än 10 vikt-% vatten	1	1.1D		1 (+13)		LQ0	E0	P112a P112b P112c		MP20
0402	AMMONIUMPERKLOLAT	1	1.1D		1 (+13)	152	LQ0	E0	P112b P112c		MP20
0403	LUFTBLOSS	1	1.4G		1.4		LQ0	E0	P135		MP23

UN-tankar och bulkcontainrar		RID-tank		Transport-kategori	Särbestäm-melser för	Bulk	Lastning, lossning och hantering	Express-gods	Farlig-hets-nummer	Un-nr
Instruk-tioner	Sär-bestäm-melser	Tankkod	Särbestäm-melser							
4.2.5.2, 7.3.2	4.2.5.3	4.3	4.3.5, 6.8.4	1.1.3.1 (c)	7.2.4	7.3.3	7.5.11	7.6	5.3.2.3	
(10)	(11)	(12)	(13)	(15)	(16)	(17)	(18)	(19)	(20)	(1)
				2	W2		CW1		1.4C	0379
				0	W2		CW1 CW4		1.2L	0380
				1	W2		CW1		1.2C	0381
				1	W2		CW1		1.2B	0382
				2	W2		CW1		1.4B	0383
				4	W2		CW1	CE1	1.4S	0384
				1	W2 W3		CW1		1.1D	0385
				1	W2 W3		CW1		1.1D	0386
				1	W2 W3		CW1		1.1D	0387
				1	W2 W3		CW1		1.1D	0388
				1	W2 W3		CW1		1.1D	0389
				1	W2 W3		CW1		1.1D	0390
				1	W2 W3		CW1		1.1D	0391
				1	W2 W3		CW1		1.1D	0392
				1	W2 W3		CW1		1.1D	0393
				1	W2		CW1		1.1D	0394
				1	W2		CW1		1.2J	0395
				1	W2		CW1		1.3J	0396
				1	W2		CW1		1.1J	0397
				1	W2		CW1		1.2J	0398
				1	W2		CW1		1.1J	0399
				1	W2		CW1		1.2J	0400
				1	W2 W3		CW1		1.1D	0401
				1	W2 W3		CW1		1.1D	0402
				2	W2		CW1		1.4G	0403

UN-nr	Benämning och beskrivning	Klass	Klassificeringskod	Förpackningsgrupp	Etiketter	Särbestäm- melser	Begränsade och reducerade mängder		Förpackning		
									Förpackningsinstruktioner	Särbestäm. för förpackningen	Bestäm. för samemballering
	3.1.2	2.2	2.2	2.1.1.3	5.2.2	3.3	3.4.6	3.5.1.2	4.1.4	4.1.4	4.1.10
(1)	(2)	(3a)	(3b)	(4)	(5)	(6)	(7a)	(7b)	(8)	(9a)	(9b)
0404	LUFTBLOSS	1	1.4S		1.4		LQ0	E0	P135		MP23
0405	SIGNALPATRONER	1	1.4S		1.4		LQ0	E0	P135		MP23 MP24
0406	DINITROSOBENSEN	1	1.3C		1 (+13)		LQ0	E0	P114b		MP20
0407	TETRAZOL-1-ÄTTIKSYRA	1	1.4C		1.4		LQ0	E0	P114b		MP20
0408	TÄNDRÖR, med säkringar	1	1.1D		1 (+13)		LQ0	E0	P141		MP21
0409	TÄNDRÖR, med säkringar	1	1.2D		1		LQ0	E0	P141		MP21
0410	TÄNDRÖR, med säkringar	1	1.4D		1.4		LQ0	E0	P141		MP21
0411	PENTAERYTRITTETRANITRAT (PENTAERYTRITOLTETRANITRAT; PETN), med minst 7 vikt-% vax	1	1.1D		1 (+15)	131	LQ0	E0	P112b P112c		MP20
0412	PATRONER FÖR VAPEN, med sprängladdning	1	1.4E		1.4		LQ0	E0	P130 LP101	PP67 L1	MP21
0413	PATRONER FÖR VAPEN, LÖS AMMUNITION	1	1.2C		1		LQ0	E0	P130		MP22
0414	DRIVLADDNINGAR FÖR ARTILLERIPJÄSER	1	1.2C		1		LQ0	E0	P130		MP22
0415	DRIVLADDNINGAR	1	1.2C		1		LQ0	E0	P143	PP76	MP22
0417	PATRONER FÖR VAPEN FULLPROJEKTIL, eller PATRONER FÖR HANDELDVAPEN	1	1.3C		1		LQ0	E0	P130		MP22
0418	BLOSS, YTTÄCKANDE	1	1.1G		1 (+13)		LQ0	E0	P135		MP23
0419	BLOSS, YTTÄCKANDE	1	1.2G		1		LQ0	E0	P135		MP23
0420	LUFTBLOSS	1	1.1G		1 (+13)		LQ0	E0	P135		MP23
0421	LUFTBLOSS	1	1.2G		1		LQ0	E0	P135		MP23
0424	PROJEKTILER, barlastade med spårlyus	1	1.3G		1		LQ0	E0	P130 LP101	PP67 L1	MP23
0425	PROJEKTILER, barlastade med spårlyus	1	1.4G		1.4		LQ0	E0	P130 LP101	PP67 L1	MP23
0426	PROJEKTILER, med centralladdning eller separeringsladdning	1	1.2F		1 (+13)		LQ0	E0	P130		MP23
0427	PROJEKTILER, med centralladdning eller separeringsladdning	1	1.4F		1.4		LQ0	E0	P130		MP23
0428	FÖREMÅL, PYROTEKNISKA, för tekniska ändamål	1	1.1G		1 (+13)		LQ0	E0	P135		MP23 MP24
0429	FÖREMÅL, PYROTEKNISKA, för tekniska ändamål	1	1.2G		1		LQ0	E0	P135		MP23 MP24
0430	FÖREMÅL, PYROTEKNISKA, för tekniska ändamål	1	1.3G		1		LQ0	E0	P135		MP23 MP24
0431	FÖREMÅL, PYROTEKNISKA, för tekniska ändamål	1	1.4G		1.4		LQ0	E0	P135		MP23 MP24
0432	FÖREMÅL, PYROTEKNISKA, för tekniska ändamål	1	1.4S		1.4		LQ0	E0	P135		MP23 MP24
0433	KRUTMASSA (KRUTPASTA), FUKTAD, med minst 17 vikt-% alkohol	1	1.1C		1 (+13)	266	LQ0	E0	P111		MP20
0434	PROJEKTILER, med centralladdning eller separeringsladdning	1	1.2G		1		LQ0	E0	P130 LP101	PP67 L1	MP23
0435	PROJEKTILER, med centralladdning eller separeringsladdning	1	1.4G		1.4		LQ0	E0	P130 LP101	PP67 L1	MP23
0436	RAKETER, med separeringsladdning	1	1.2C		1		LQ0	E0	P130 LP101	PP67 L1	MP22
0437	RAKETER, med separeringsladdning	1	1.3C		1		LQ0	E0	P130 LP101	PP67 L1	MP22
0438	RAKETER, med separeringsladdning	1	1.4C		1.4		LQ0	E0	P130 LP101	PP67 L1	MP22
0439	RSV-LADDNINGAR, utan sprängkapsel	1	1.2D		1		LQ0	E0	P137	PP70	MP21

UN-tankar och bulkcontainrar		RID-tank		Transport-kategori	Särbestäm-melser för	Bulk	Lastning, lossning och hantering	Express-gods	Farlig-hets-nummer	Un-nr
Instruk-tioner	Sär-bestäm-melser	Tankkod	Särbestäm-melser		Kollin					
4.2.5.2, 7.3.2	4.2.5.3	4.3	4.3.5, 6.8.4	1.1.3.1 (c)	7.2.4	7.3.3	7.5.11	7.6	5.3.2.3	
(10)	(11)	(12)	(13)	(15)	(16)	(17)	(18)	(19)	(20)	(1)
				4	W2		CW1	CE1	1.4S	0404
				4	W2		CW1	CE1	1.4S	0405
				1	W2 W3		CW1		1.3C	0406
				2	W2		CW1		1.4C	0407
				1	W2		CW1		1.1D	0408
				1	W2		CW1		1.2D	0409
				2	W2		CW1		1.4D	0410
				1	W2 W3		CW1		1.1D	0411
				2	W2		CW1		1.4E	0412
				1	W2		CW1		1.2C	0413
				1	W2		CW1		1.2C	0414
				1	W2		CW1		1.2C	0415
				1	W2		CW1		1.3C	0417
				1	W2		CW1		1.1G	0418
				1	W2		CW1		1.2G	0419
				1	W2		CW1		1.1G	0420
				1	W2		CW1		1.2G	0421
				1	W2		CW1		1.3G	0424
				2	W2		CW1		1.4G	0425
				1	W2		CW1		1.2F	0426
				2	W2		CW1		1.4F	0427
				1	W2		CW1		1.1G	0428
				1	W2		CW1		1.2G	0429
				1	W2		CW1		1.3G	0430
				2	W2		CW1	CE1	1.4G	0431
				4	W2		CW1	CE1	1.4S	0432
				1	W2		CW1		1.1C	0433
				1	W2		CW1		1.2G	0434
				2	W2		CW1		1.4G	0435
				1	W2		CW1		1.2C	0436
				1	W2		CW1		1.3C	0437
				2	W2		CW1		1.4C	0438
				1	W2		CW1		1.2D	0439

UN-nr	Benämning och beskrivning	Klass	Klassificeringskod	Förpackningsgrupp	Etiketter	Särbestäm- melser	Begränsade och reducerade mängder		Förpackning		
									Förpackningsinstruktioner	Särbestäm. för förpackningen	Bestäm. för samemballering
	3.1.2	2.2	2.2	2.1.1.3	5.2.2	3.3	3.4.6	3.5.1.2	4.1.4	4.1.4	4.1.10
(1)	(2)	(3a)	(3b)	(4)	(5)	(6)	(7a)	(7b)	(8)	(9a)	(9b)
0440	RSV-LADDNINGAR, utan sprängkapsel	1	1.4D		1.4		LQ0	E0	P137	PP70	MP21
0441	RSV-LADDNINGAR, utan sprängkapsel	1	1.4S		1.4		LQ0	E0	P137	PP70	MP23
0442	LADDNINGAR FÖR SPRÄNGFOGNING, KOMMERSIELLA, utan sprängkapsel	1	1.1D		1 (+13)		LQ0	E0	P137		MP21
0443	LADDNINGAR FÖR SPRÄNGFOGNING, KOMMERSIELLA, utan sprängkapsel	1	1.2D		1		LQ0	E0	P137		MP21
0444	LADDNINGAR FÖR SPRÄNGFOGNING, KOMMERSIELLA, utan sprängkapsel	1	1.4D		1.4		LQ0	E0	P137		MP21
0445	LADDNINGAR FÖR SPRÄNGFOGNING, KOMMERSIELLA, utan sprängkapsel	1	1.4S		1.4		LQ0	E0	P137		MP23
0446	DRIVLADDNINGSHYLSOR, BRÄNNBARA, TOMMA, UTAN TÄNDHATT	1	1.4C		1.4		LQ0	E0	P136		MP22
0447	DRIVLADDNINGSHYLSOR, BRÄNNBARA, TOMMA, UTAN TÄNDHATT	1	1.3C		1		LQ0	E0	P136		MP22
0448	5-MERKAPTOTETRAZOL-1-ÄTTIKSYRA	1	1.4C		1.4		LQ0	E0	P114b		MP20
0449	VÄTSKETORPEDER, med eller utan sprängladdning	1	1.1J		1 (+13)		LQ0	E0	P101		MP23
0450	VÄTSKETORPEDER, med fullprojektil	1	1.3J		1 (+13)		LQ0	E0	P101		MP23
0451	TORPEDER, med sprängladdning	1	1.1D		1 (+13)		LQ0	E0	P130 LP101	PP67 L1	MP21
0452	ÖVNINGSGRANATER, hand eller gevär	1	1.4G		1.4		LQ0	E0	P141		MP23
0453	LINKASTARRAKETER	1	1.4G		1.4		LQ0	E0	P130		MP23
0454	ÖVERFÖRINGSTÄNDARE	1	1.4S		1.4		LQ0	E0	P142		MP23
0455	SPRÄNGKAPSLAR, ICKE-ELEKTRISKA, apterade	1	1.4S		1.4		LQ0	E0	P131	PP68	MP23
0456	SPRÄNGKAPSLAR, ELEKTRISKA, apterade	1	1.4S		1.4		LQ0	E0	P131		MP23
0457	SPRÄNGLADDNINGAR, PLASTBUNDNA	1	1.1D		1 (+13)		LQ0	E0	P130		MP21
0458	SPRÄNGLADDNINGAR, PLASTBUNDNA	1	1.2D		1		LQ0	E0	P130		MP21
0459	SPRÄNGLADDNINGAR, PLASTBUNDNA	1	1.4D		1.4		LQ0	E0	P130		MP21
0460	SPRÄNGLADDNINGAR, PLASTBUNDNA	1	1.4S		1.4		LQ0	E0	P130		MP23
0461	KOMPONENTER, TÄNDKEDJA, N.O.S.	1	1.1B		1 (+13)	178 274	LQ0	E0	P101		MP2
0462	FÖREMÅL, EXPLOSIVA, N.O.S.	1	1.1C		1 (+13)	178 274	LQ0	E0	P101		MP2
0463	FÖREMÅL, EXPLOSIVA, N.O.S.	1	1.1D		1 (+13)	178 274	LQ0	E0	P101		MP2
0464	FÖREMÅL, EXPLOSIVA, N.O.S.	1	1.1E		1 (+13)	178 274	LQ0	E0	P101		MP2
0465	FÖREMÅL, EXPLOSIVA, N.O.S.	1	1.1F		1 (+13)	178 274	LQ0	E0	P101		MP2
0466	FÖREMÅL, EXPLOSIVA, N.O.S.	1	1.2C		1	178 274	LQ0	E0	P101		MP2
0467	FÖREMÅL, EXPLOSIVA, N.O.S.	1	1.2D		1	178 274	LQ0	E0	P101		MP2
0468	FÖREMÅL, EXPLOSIVA, N.O.S.	1	1.2E		1	178 274	LQ0	E0	P101		MP2

UN-tankar och bulkcontainrar		RID-tank		Transport-kategori	Särbestäm-melser för Kollin	Bulk	Lastning, lossning och hantering	Express-gods	Farlig-hets-nummer	Un-nr
Instruk-tioner	Sär-bestäm-melser	Tankkod	Särbestäm-melser							
4.2.5.2, 7.3.2	4.2.5.3	4.3	4.3.5, 6.8.4	1.1.3.1 (c)	7.2.4	7.3.3	7.5.11	7.6	5.3.2.3	
(10)	(11)	(12)	(13)	(15)	(16)	(17)	(18)	(19)	(20)	(1)
				2	W2		CW1		1.4D	0440
				4	W2		CW1	CE1	1.4S	0441
				1	W2		CW1		1.1D	0442
				1	W2		CW1		1.2D	0443
				2	W2		CW1		1.4D	0444
				4	W2		CW1	CE1	1.4S	0445
				2	W2		CW1		1.4C	0446
				1	W2		CW1		1.3C	0447
				2	W2		CW1		1.4C	0448
				1	W2		CW1		1.1J	0449
				1	W2		CW1		1.3J	0450
				1	W2		CW1		1.1D	0451
				2	W2		CW1		1.4G	0452
				2	W2		CW1		1.4G	0453
				4	W2		CW1	CE1	1.4S	0454
				4	W2		CW1	CE1	1.4S	0455
				4	W2		CW1	CE1	1.4S	0456
				1	W2		CW1		1.1D	0457
				1	W2		CW1		1.2D	0458
				2	W2		CW1		1.4D	0459
				4	W2		CW1	CE1	1.4S	0460
				1	W2		CW1		1.1B	0461
				1	W2		CW1		1.1C	0462
				1	W2		CW1		1.1D	0463
				1	W2		CW1		1.1E	0464
				1	W2		CW1		1.1F	0465
				1	W2		CW1		1.2C	0466
				1	W2		CW1		1.2D	0467
				1	W2		CW1		1.2E	0468

UN-nr	Benämning och beskrivning	Klass	Klassificeringskod	Förpackningsgrupp	Etiketter	Särbestäm- melser	Begränsade och reducerade mängder		Förpackning		
									Förpackningsinstruktioner	Särbestäm. för förpackningen	Bestäm. för samemballering
	3.1.2	2.2	2.2	2.1.1.3	5.2.2	3.3	3.4.6	3.5.1.2	4.1.4	4.1.4	4.1.10
(1)	(2)	(3a)	(3b)	(4)	(5)	(6)	(7a)	(7b)	(8)	(9a)	(9b)
0469	FÖREMÅL, EXPLOSIVA, N.O.S.	1	1.2F		1 (+13)	178 274	LQ0	E0	P101		MP2
0470	FÖREMÅL, EXPLOSIVA, N.O.S.	1	1.3C		1	178 274	LQ0	E0	P101		MP2
0471	FÖREMÅL, EXPLOSIVA, N.O.S.	1	1.4E		1.4	178 274	LQ0	E0	P101		MP2
0472	FÖREMÅL, EXPLOSIVA, N.O.S.	1	1.4F		1.4	178 274	LQ0	E0	P101		MP2
0473	EXPLOSIVÄMNEN, N.O.S.	1	1.1A	FÖRBUD							
0474	EXPLOSIVÄMNEN, N.O.S.	1	1.1C		1 (+13)	178 274	LQ0	E0	P101		MP2
0475	EXPLOSIVÄMNEN, N.O.S.	1	1.1D		1 (+13)	178 274	LQ0	E0	P101		MP2
0476	EXPLOSIVÄMNEN, N.O.S.	1	1.1G		1 (+13)	178 274	LQ0	E0	P101		MP2
0477	EXPLOSIVÄMNEN, N.O.S.	1	1.3C		1 (+13)	178 274	LQ0	E0	P101		MP2
0478	EXPLOSIVÄMNEN, N.O.S.	1	1.3G		1	178 274	LQ0	E0	P101		MP2
0479	EXPLOSIVÄMNEN, N.O.S.	1	1.4C		1.4	178 274	LQ0	E0	P101		MP2
0480	EXPLOSIVÄMNEN, N.O.S.	1	1.4D		1.4	178 274	LQ0	E0	P101		MP2
0481	EXPLOSIVÄMNEN, N.O.S.	1	1.4S		1.4	178 274	LQ0	E0	P101		MP2
0482	EXPLOSIVÄMNEN, MYCKET OKÄNSLIGA (ÄMNEN, EVD), N.O.S.	1	1.5D		1.5	178 274	LQ0	E0	P101		MP2
0483	CYKLOTRIMETYLENTRINITRAMIN (CYKLONIT, HEXOGEN, RDX), OKÄNSLIGGJORD	1	1.1D		1 (+13)		LQ0	E0	P112b P112c		MP20
0484	CYKLOTETRAMETYLENTETRANITR AMIN (OKTOGEN, HMX), OKÄNSLIGGJORD	1	1.1D		1 (+13)		LQ0	E0	P112b P112c		MP20
0485	EXPLOSIVÄMNEN, N.O.S.	1	1.4G		1.4	178 274	LQ0	E0	P101		MP2
0486	FÖREMÅL, EXPLOSIVA, EXTREMT OKÄNSLIGA (FÖREMÅL EEI)	1	1.6N		1.6		LQ0	E0	P101		MP23
0487	RÖKSNALAR	1	1.3G		1		LQ0	E0	P135		MP23
0488	ÖVNINGSAMMUNITION	1	1.3G		1		LQ0	E0	P130 LP101	PP67 L1	MP23
0489	DINITROGLYKOLURIL	1	1.1D		1 (+13)		LQ0	E0	P112b P112c		MP20
0490	NITROTRIAZOLON	1	1.1D		1 (+13)		LQ0	E0	P112b P112c		MP20
0491	DRIVLADNINGAR	1	1.4C		1.4		LQ0	E0	P143	PP76	MP22
0492	KNALLSNALAR FÖR JÄRNVÄG	1	1.3G		1		LQ0	E0	P135		MP23
0493	KNALLSNALAR FÖR JÄRNVÄG	1	1.4G		1.4		LQ0	E0	P135		MP23
0494	PERFORERINGSLADNINGAR, utan sprängkapsel, för oljeborrhål	1	1.4D		1.4		LQ0	E0	P101		MP21
0495	DRIVMEDEL, FLYTANDE	1	1.3C		1 (+13)	224	LQ0	E0	P115	PP53 PP54 PP57 PP58	MP20
0496	OKTONAL	1	1.1D		1 (+13)		LQ0	E0	P112b P112c		MP20
0497	DRIVMEDEL, FLYTANDE	1	1.1C		1 (+13)	224	LQ0	E0	P115	PP53 PP54 PP57 PP58	MP20
0498	DRIVMEDEL, FAST	1	1.1C		1 (+13)		LQ0	E0	P114b		MP20

UN-tankar och bulkcontainrar		RID-tank		Transport-kategori	Särbestäm-melser för Kollin	Bulk	Lastning, lossning och hantering	Express-gods	Farlig-hets-nummer	Un-nr
Instruk-tioner	Sär-bestäm-melser	Tankkod	Särbestäm-melser							
4.2.5.2, 7.3.2	4.2.5.3	4.3	4.3.5, 6.8.4	1.1.3.1 (c)	7.2.4	7.3.3	7.5.11	7.6	5.3.2.3	
(10)	(11)	(12)	(13)	(15)	(16)	(17)	(18)	(19)	(20)	(1)
				1	W2		CW1		1.2F	0469
				1	W2		CW1		1.3C	0470
				2	W2		CW1		1.4E	0471
				2	W2		CW1		1.4F	0472
FÖRBUD										0473
				1	W2 W3		CW1		1.1C	0474
				1	W2 W3		CW1		1.1D	0475
				1	W2 W3		CW1		1.1G	0476
				1	W2 W3		CW1		1.3C	0477
				1	W2 W3		CW1		1.3G	0478
				2	W2		CW1		1.4C	0479
				2	W2		CW1		1.4D	0480
				4	W2		CW1		1.4S	0481
				1	W2		CW1		1.5D	0482
				1	W2 W3		CW1		1.1D	0483
				1	W2 W3		CW1		1.1D	0484
				2	W2 W3		CW1		1.4G	0485
				2	W2		CW1		1.6N	0486
				1	W2		CW1		1.3G	0487
				1	W2		CW1		1.3G	0488
				1	W2 W3		CW1		1.1D	0489
				1	W2 W3		CW1		1.1D	0490
				2	W2		CW1		1.4C	0491
				1	W2		CW1		1.3G	0492
				2	W2		CW1		1.4G	0493
				2	W2		CW1		1.4D	0494
				1	W2		CW1		1.3C	0495
				1	W2 W3		CW1		1.1D	0496
				1	W2		CW1		1.1C	0497
				1	W2		CW1		1.1C	0498

UN-nr	Benämning och beskrivning	Klass	Klassificeringskod	Förpackningsgrupp	Etiketter	Särbestäm- melser	Begränsade och reducerade mängder		Förpackning		
									Förpackningsinstruktioner	Särbestäm. för förpackningen	Bestäm. för samemballering
	3.1.2	2.2	2.2	2.1.1.3	5.2.2	3.3	3.4.6	3.5.1.2	4.1.4	4.1.4	4.1.10
(1)	(2)	(3a)	(3b)	(4)	(5)	(6)	(7a)	(7b)	(8)	(9a)	(9b)
0499	DRIVMEDEL, FAST	1	1.3C		1 (+13)		LQ0	E0	P114b		MP20
0500	SPRÄNGKAPSLAR, ICKE-ELEKTRISKA, apterade	1	1.4S		1.4		LQ0	E0	P131		MP23
0501	DRIVMEDEL, FAST	1	1.4C		1.4		LQ0	E0	P114b		MP20
0502	RAKETER, inert stridsdel	1	1.2C		1		LQ0	E0	P130 LP101	PP67 L1	MP22
0503	GASGENERATORER FÖR KROCKKUDDAR eller KROCKKUDDEMODULER eller BÄLTESFÖRSTRÄCKARE	1	1.4G		1.4	235 289	LQ0	E0	P135		MP23
0504	1H-TETRAZOL	1	1.1D		1 (+13)		LQ0	E0	P112c	PP48	MP20
0505	NÖDSIGNALER, fartyg	1	1.4G		1.4		LQ0	E0	P135		MP23 MP24
0506	NÖDSIGNALER, fartyg	1	1.4S		1.4		LQ0	E0	P135		MP23 MP24
0507	RÖKSIGNALER	1	1.4S		1.4		LQ0	E0	P135		MP23 MP24
0508	1-HYDROXYBENSOTRIAZOL, VATTENFRI, torr eller fuktad med mindre än 20 vikt-% vatten	1	1.3C		1 (+13)		LQ0	E0	P114b	PP48 PP50	MP20
1001	ACETYLEN, LÖST	2	4F		2.1 (+13)		LQ0	E0	P200		MP9
1002	LUFT, KOMPRIMERAD (TRYCKLUFT)	2	1A		2.2 (+13)	292	LQ1	E1	P200		MP9
1003	LUFT, KYLD, FLYTANDE	2	3O		2.2+5.1 (+13)		LQ0	E0	P203		MP9
1005	AMMONIAK, VATTENFRI	2	2TC		2.3+8 (+13)	23	LQ0	E0	P200		MP9
1006	ARGON, KOMPRIMERAD	2	1A		2.2 (+13)		LQ1	E1	P200		MP9
1008	BORTRIFLUORID	2	2TC		2.3+8 (+13)		LQ0	E0	P200		MP9
1009	BROMTRIFLUORMETAN (KÖLDMEDIUM R 13B1)	2	2A		2.2 (+13)		LQ1	E1	P200		MP9
1010	BUTADIENER, STABILISERADE, eller BUTADIENER OCH KOLVÄTEN, BLANDNING, STABILISERAD, med ett ångtryck vid 70°C på högst 1,1 MPa (11 bar) och en densitet vid 50°C på minst 0,525 kg/l	2	2F		2.1 (+13)	618	LQ0	E0	P200		MP9

UN-tankar och bulkcontainrar		RID-tank		Transport-kategori	Särbestäm-melser för Kollin	Bulk	Lastning, lossning och hantering	Express-gods	Farlig-hets-nummer	Un-nr
Instruk-tioner	Sär-bestäm-melser	Tankkod	Särbestäm-melser							
4.2.5.2, 7.3.2	4.2.5.3	4.3	4.3.5, 6.8.4	1.1.3.1 (c)	7.2.4	7.3.3	7.5.11	7.6	5.3.2.3	
(10)	(11)	(12)	(13)	(15)	(16)	(17)	(18)	(19)	(20)	(1)
				1	W2		CW1		1.3C	0499
				4	W2		CW1	CE1	1.4S	0500
				2	W2		CW1		1.4C	0501
				1	W2		CW1		1.2C	0502
				2	W2		CW1		1.4G	0503
				1	W2		CW1		1.1D	0504
				2	W2		CW1		1.4G	0505
				4	W2		CW1	CE1	1.4S	0506
				4	W2		CW1	CE1	1.4S	0507
				1	W2 W3		CW1		1.3C	0508
		PxBN(M)	TU17 TU38 TE22 TA4 TT9	2			CW9 CW10 CW36	CE2	239	1001
(M)		CxBN(M)	TA4 TT9	3			CW9 CW10	CE3	20	1002
T75	TP5 TP22	RxBN	TU7 TU19 TA4 TT9 TM6	3	W5		CW9 CW11 CW30 CW36	CE2	225	1003
T50 (M)		PxBH(M)	TU38 TE22 TE25 TA4 TT8 TT9 TM6	1			CW9 CW10 CW36		268	1005
(M)		CxBN(M)	TA4 TT9	3			CW9 CW10 CW36	CE3	20	1006
(M)		PxBH(M)	TU38 TE22 TE25 TA4 TT9 TM6	1			CW9 CW10 CW36		268	1008
T50 (M)		PxBN(M)	TA4 TT9 TM6	3			CW9 CW10 CW36	CE3	20	1009
T50 (M)		PxBN(M)	TU38 TE22 TA4 TT9 TM6	2			CW9 CW10 CW36	CE3	239	1010

UN-nr	Benämning och beskrivning	Klass	Klassificeringskod	Förpackningsgrupp	Etiketter	Särbestäm- melser	Begränsade och reducerade mängder		Förpackning		
							3.4.6	3.5.1.2	Förpackningsinstruktioner	Särbestäm. för förpackningen	Bestäm. för samemballering
(1)	(2)	(3a)	(3b)	(4)	(5)	(6)	(7a)	(7b)	(8)	(9a)	(9b)
1011	BUTAN	2	2F		2.1 (+13)		LQ0	E0	P200		MP9
1012	1-BUTEN eller cis-2-BUTEN eller trans-2-BUTEN eller BUTENER, BLANDNING	2	2F		2.1 (+13)		LQ0	E0	P200		MP9
1013	KOLDIOXID	2	2A		2.2 (+13)	584 653	LQ1	E1	P200		MP9
1016	KOLMONOXID, KOMPRIMERAD	2	1TF		2.3+2.1 (+13)		LQ0	E0	P200		MP9
1017	KLOR	2	2TOC		2.3+5.1 +8 (+13)		LQ0	E0	P200		MP9
1018	KLORDIFLUORMETAN (KÖLDMEDIUM R 22)	2	2A		2.2 (+13)		LQ1	E1	P200		MP9
1020	KLORPENTAFLUORETAN (KÖLDMEDIUM R 115)	2	2A		2.2 (+13)		LQ1	E1	P200		MP9
1021	1-KLOR-1,2,2,2-TETRAFLUORETAN (KÖLDMEDIUM R 124)	2	2A		2.2 (+13)		LQ1	E1	P200		MP9
1022	KLORTRIFLUORMETAN (KÖLDMEDIUM R 13)	2	2A		2.2 (+13)		LQ1	E1	P200		MP9
1023	KOLGAS, KOMPRIMERAD	2	1TF		2.3+2.1 (+13)		LQ0	E0	P200		MP9
1026	DICYAN	2	2TF		2.3+2.1 (+13)		LQ0	E0	P200		MP9
1027	CYKLOPROPAN	2	2F		2.1 (+13)		LQ0	E0	P200		MP9
1028	DIKLORDIFLUORMETAN (KÖLDMEDIUM R 12)	2	2A		2.2 (+13)		LQ1	E1	P200		MP9
1029	DIKLORFLUORMETAN (KÖLDMEDIUM R 21)	2	2A		2.2 (+13)		LQ1	E1	P200		MP9
1030	1,1-DIFLUORETAN (KÖLDMEDIUM R 152a)	2	2F		2.1 (+13)		LQ0	E0	P200		MP9

UN-tankar och bulkcontainrar		RID-tank		Transport-kategori	Särbestäm-melser för			Express-gods	Farlig-hets-nummer	Un-nr
Instruk-tioner	Sär-bestäm-melser	Tankkod	Särbestäm-melser		Kollin	Bulk	Lastning, lossning och han-tering			
(10)	(11)	(12)	(13)	(15)	(16)	(17)	(18)	(19)	(20)	(1)
4.2.5.2, 7.3.2	4.2.5.3	4.3	4.3.5, 6.8.4	1.1.3.1 (c)	7.2.4	7.3.3	7.5.11	7.6	5.3.2.3	
T50 (M)		PxBN(M)	TU38 TE22 TA4 TT9 TM6	2			CW9 CW10 CW36	CE3	23	1011
T50 (M)		PxBN(M)	TU38 TE22 TA4 TT9 TM6	2			CW9 CW10 CW36	CE3	23	1012
(M)		PxBN(M)	TA4 TT9 TM6	3			CW9 CW10 CW36	CE3	20	1013
(M)		CxBH(M)	TU38 TE22 TE25 TA4 TT9	1			CW9 CW10 CW36		263	1016
T50 (M)	TP19	P22DH(M)	TU38 TE22 TE25 TA4 TT9 TM6	1			CW9 CW10 CW36		265	1017
T50 (M)		PxBN(M)	TA4 TT9 TM6	3			CW9 CW10 CW36	CE3	20	1018
T50 (M)		PxBN(M)	TA4 TT9 TM6	3			CW9 CW10 CW36	CE3	20	1020
T50 (M)		PxBN(M)	TA4 TT9 TM6	3			CW9 CW10 CW36	CE3	20	1021
(M)		PxBN(M)	TA4 TT9 TM6	3			CW9 CW10 CW36	CE3	20	1022
(M)		CxBH(M)	TU38 TE22 TE25 TA4 TT9	1			CW9 CW10 CW36		263	1023
(M)		PxBH(M)	TU38 TE22 TE25 TA4 TT9 TM6	1			CW9 CW10 CW36		263	1026
T50 (M)		PxBN(M)	TU38 TE22 TA4 TT9 TM6	2			CW9 CW10 CW36	CE3	23	1027
T50 (M)		PxBN(M)	TA4 TT9 TM6	3			CW9 CW10 CW36	CE3	20	1028
T50 (M)		PxBN(M)	TA4 TT9 TM6	3			CW9 CW10 CW36	CE3	20	1029
T50 (M)		PxBN(M)	TU38 TE22 TA4 TT9 TM6	2			CW9 CW10 CW36	CE3	23	1030

UN-nr	Benämning och beskrivning	Klass	Klassificeringskod	Förpackningsgrupp	Etiketter	Särbestäm- melser	Begränsade och reducerade mängder		Förpackning		
									Förpackningsinstruktioner	Särbestäm. för förpackningen	Bestäm. för samemballering
(1)	(2)	(3a)	(3b)	(4)	(5)	(6)	(7a)	(7b)	(8)	(9a)	(9b)
1032	DIMETYLAMIN, VATTENFRI	2	2F		2.1 (+13)		LQ0	E0	P200		MP9
1033	DIMETYLETER	2	2F		2.1 (+13)		LQ0	E0	P200		MP9
1035	ETAN	2	2F		2.1 (+13)		LQ0	E0	P200		MP9
1036	ETYLAMIN	2	2F		2.1 (+13)		LQ0	E0	P200		MP9
1037	ETYLKLORID	2	2F		2.1 (+13)		LQ0	E0	P200		MP9
1038	ETEN, KYLD, FLYTANDE	2	3F		2.1 (+13)		LQ0	E0	P203		MP9
1039	ETYLMETYLETER	2	2F		2.1 (+13)		LQ0	E0	P200		MP9
1040	ETYLENOXID	2	2TF		2.3+2.1		LQ0	E0	P200		MP9
1040	ETYLENOXID MED KVÄVE upp till ett totalt tryck av 1 MPa (10 bar) vid 50°C	2	2TF		2.3+2.1 (+13)		LQ0	E0	P200		MP9
1041	ETYLENOXID OCH KOLDIOXID, BLANDNING, med mer än 9 % dock högst 87 % etylenoxid	2	2F		2.1 (+13)		LQ0	E0	P200		MP9
1043	KROTONALDEHYD eller KROTONALDEHYD, STABILISERAD	2			2.2	642					
1044	BRANDSLÄCKARE, med komprimerad eller kondenserad gas	2	6A		2.2	225 594	LQ0	E0	P003		MP9
1045	FLUOR, KOMPRIMERAD	2	1TOC		2.3+5.1 +8		LQ0	E0	P200		MP9
1046	HELIUM, KOMPRIMERAT	2	1A		2.2 (+13)		LQ1	E1	P200		MP9

UN-tankar och bulkcontainrar		RID-tank		Transport-kategori	Särbestäm-melser för Kollin	Bulk	Lastning, lossning och hantering	Express-gods	Farlig-hets-nummer	Un-nr
Instruk-tioner	Sär-bestäm-melser	Tankkod	Särbestäm-melser							
4.2.5.2, 7.3.2	4.2.5.3	4.3	4.3.5, 6.8.4	1.1.3.1 (c)	7.2.4	7.3.3	7.5.11	7.6	5.3.2.3	
(10)	(11)	(12)	(13)	(15)	(16)	(17)	(18)	(19)	(20)	(1)
T50 (M)		PxBN(M)	TU38 TE22 TA4 TT9 TM6	2			CW9 CW10 CW36	CE3	23	1032
T50 (M)		PxBN(M)	TU38 TE22 TA4 TT9 TM6	2			CW9 CW10 CW36	CE3	23	1033
(M)		PxBN(M)	TU38 TE22 TA4 TT9 TM6	2			CW9 CW10 CW36	CE3	23	1035
T50 (M)		PxBN(M)	TU38 TE22 TA4 TT9 TM6	2			CW9 CW10 CW36	CE3	23	1036
T50 (M)		PxBN(M)	TU38 TE22 TA4 TT9 TM6	2			CW9 CW10 CW36	CE3	23	1037
T75	TP5	RxBN	TU18 TU38 TE22 TA4 TT9 TM6	2	W5		CW9 CW11 CW30 CW36	CE2	223	1038
(M)		PxBN(M)	TU38 TE22 TA4 TT9 TM6	2			CW9 CW10 CW36	CE3	23	1039
(M)				1			CW9 CW10 CW36		263	1040
T50 (M)	TP20	PxBH(M)	TU38 TE22 TE25 TA4 TT9 TM6	1			CW9 CW10 CW36		263	1040
T50 (M)		PxBN(M)	TU38 TE22 TA4 TT9 TM6	2			CW9 CW10 CW36	CE3	239	1041
										1043
				3			CW9	CE2	20	1044
				1			CW9 CW10 CW36		265	1045
(M)		CxBN(M)	TA4 TT9	3			CW9 CW10	CE3	20	1046

UN-nr	Benämning och beskrivning	Klass	Klassificeringskod	Förpackningsgrupp	Etiketter	Särbestäm- melser	Begränsade och reducerade mängder		Förpackning		
							3.4.6	3.5.1.2	Förpackningsinstruktioner	Särbestäm. för förpackningen	Bestäm. för samemballering
(1)	(2)	(3a)	(3b)	(4)	(5)	(6)	(7a)	(7b)	(8)	(9a)	(9b)
	3.1.2	2.2	2.2	2.1.1.3	5.2.2	3.3	3.4.6	3.5.1.2	4.1.4	4.1.4	4.1.10
1048	VÄTEBROMID, VATTENFRI	2	2TC		2.3+8 (+13)		LQ0	E0	P200		MP9
1049	VÄTE, KOMPRIMERAD	2	1F		2.1 (+13)		LQ0	E0	P200		MP9
1050	VÄTEKLORID, VATTENFRI	2	2TC		2.3+8 (+13)		LQ0	E0	P200		MP9
1051	CYANVÄTE, STABILISERAT, med mindre än 3% vatten	6.1	TF1	I	6.1+3	603	LQ0	E5	P200		MP2
1052	VÄTEFLUORID, VATTENFRI	8	CT1	I	8+6.1		LQ0	E0	P200		MP2
1053	SVAVELVÄTE	2	2TF		2.3+2.1 (+13)		LQ0	E0	P200		MP9
1055	ISOBUTYLEN	2	2F		2.1 (+13)		LQ0	E0	P200		MP9
1056	KRYPTON, KOMPRIMERAD	2	1A		2.2 (+13)		LQ1	E1	P200		MP9
1057	TÄNDARE eller REFILLER TILL TÄNDARE, innehållande brandfarlig gas	2	6F		2.1	201 654	LQ0	E0	P002	PP84 RR5	MP9
1058	KONDENSERADE GASER, ej brandfarliga, trycksatta med kväve, koldioxid eller luft	2	2A		2.2 (+13)		LQ1	E1	P200		MP9
1060	METYLACETYLEN- OCH PROPADIENBLANDNING, STABILISERAD som blandning P1 eller blandning P2	2	2F		2.1 (+13)	581	LQ0	E0	P200		MP9
1061	METYLAMIN, VATTENFRI	2	2F		2.1 (+13)		LQ0	E0	P200		MP9

UN-tankar och bulkcontainrar		RID-tank		Transport-kategori	Särbestäm-melser för Kollin	Bulk	Lastning, lossning och hantering	Express-gods	Farlig-hets-nummer	Un-nr
Instruk-tioner	Sär-bestäm-melser	Tankkod	Särbestäm-melser							
4.2.5.2, 7.3.2	4.2.5.3	4.3	4.3.5, 6.8.4	1.1.3.1 (c)	7.2.4	7.3.3	7.5.11	7.6	5.3.2.3	
(10)	(11)	(12)	(13)	(15)	(16)	(17)	(18)	(19)	(20)	(1)
(M)		PxBH(M)	TU38 TE22 TE25 TA4 TT9 TM6	1			CW9 CW10 CW36		268	1048
(M)		CxBN(M)	TU38 TE22 TA4 TT9	2			CW9 CW10 CW36	CE3	23	1049
(M)		PxBH(M)	TU38 TE22 TE25 TA4 TT9 TM6	1			CW9 CW10 CW36		268	1050
				0			CW13 CW28 CW31		663	1051
T10	TP2	L21DH(+)	TU14 TU34 TU38 TC1 TE17 TE21 TE22 TE25 TA4 TT4 TT9 TM3	1			CW13 CW28 CW34		886	1052
(M)		PxDH(M)	TU38 TE22 TE25 TA4 TT9 TM6	1			CW9 CW10 CW36		263	1053
T50 (M)		PxBN(M)	TU38 TE22 TA4 TT9 TM6	2			CW9 CW10 CW36	CE3	23	1055
(M)		CxBN(M)	TA4 TT9	3			CW9 CW10 CW36	CE3	20	1056
				2			CW9	CE2	23	1057
(M)		PxBN(M)	TA4 TT9 TM6	3			CW9 CW10 CW36	CE3	20	1058
T50 (M)		PxBN(M)	TU38 TE22 TA4 TT9 TM6	2			CW9 CW10 CW36	CE3	239	1060
T50 (M)		PxBN(M)	TU38 TE22 TA4 TT9 TM6	2			CW9 CW10 CW36	CE3	23	1061

UN-nr	Benämning och beskrivning	Klass	Klassificeringskod	Förpackningsgrupp	Etiketter	Särbestäm- melser	Begränsade och reducerade mängder		Förpackning		
							3.4.6	3.5.1.2	Förpackningsinstruktioner	Särbestäm. för förpackningen	Bestäm. för samemballering
(1)	(2)	(3a)	(3b)	(4)	(5)	(6)	(7a)	(7b)	(8)	(9a)	(9b)
1062	METYLBROMID med högst 2 % klorpikrin	2	2T		2.3 (+13)	23	LQ0	E0	P200		MP9
1063	METYLKLORID (KÖLDMEDIUM R40)	2	2F		2.1 (+13)		LQ0	E0	P200		MP9
1064	METYLMERKAPTAN	2	2TF		2.3+2.1 (+13)		LQ0	E0	P200		MP9
1065	NEON, KOMPRIMERAD	2	1A		2.2 (+13)		LQ1	E1	P200		MP9
1066	KVÄVE, KOMPRIMERAD	2	1A		2.2 (+13)		LQ1	E1	P200		MP9
1067	DIKVÄVETETROXID (KVÄVEDIOXID)	2	2TOC		2.3+5.1 +8 (+13)		LQ0	E0	P200		MP9
1069	NITROSYLKLORID	2	2TC		2.3+8		LQ0	E0	P200		MP9
1070	DIKVÄVEOXID	2	2O		2.2+5.1 (+13)	584	LQ0	E0	P200		MP9
1071	OLJEGAS, KOMPRIMERAD	2	1TF		2.3+2.1 (+13)		LQ0	E0	P200		MP9
1072	SYRE (OXYGEN), KOMPRIMERAD	2	1O		2.2+5.1 (+13)		LQ0	E0	P200		MP9
1073	SYRE (OXYGEN), KYLD, FLYTANDE	2	3O		2.2+5.1 (+13)		LQ0	E0	P203		MP9
1075	PETROLEUMGASER, KONDENSERADE	2	2F		2.1 (+13)	274 583 639	LQ0	E0	P200		MP9
1076	FOSGEN	2	2TC		2.3+8 (+13)		LQ0	E0	P200		MP9
1077	PROPYLEN	2	2F		2.1 (+13)		LQ0	E0	P200		MP9
1078	KÖLDMEDIUM N.O.S. som blandning F1, F2 eller F3	2	2A		2.2 (+13)	274 582	LQ1	E1	P200		MP9

UN-tankar och bulkcontainrar		RID-tank		Transport-kategori	Särbestäm-melser för Kollin	Bulk	Lastning, lossning och hantering	Express-gods	Farlig-hets-nummer	Un-nr
Instruk-tioner	Sär-bestäm-melser	Tankkod	Särbestäm-melser							
4.2.5.2, 7.3.2	4.2.5.3	4.3	4.3.5, 6.8.4	1.1.3.1 (c)	7.2.4	7.3.3	7.5.11	7.6	5.3.2.3	
(10)	(11)	(12)	(13)	(15)	(16)	(17)	(18)	(19)	(20)	(1)
T50 (M)		PxBH(M)	TU38 TE22 TE25 TA4 TT9 TM6	1			CW9 CW10 CW36		26	1062
T50 (M)		PxBN(M)	TU38 TE22 TA4 TT9 TM6	2			CW9 CW10 CW36	CE3	23	1063
T50 (M)		PxDH(M)	TU38 TE22 TE25 TA4 TT9 TM6	1			CW9 CW10 CW36		263	1064
(M)		CxBN(M)	TA4 TT9	3			CW9 CW10 CW36	CE3	20	1065
(M)		CxBN(M)	TA4 TT9	3			CW9 CW10 CW36	CE3	20	1066
T50	TP21	PxBH(M)	TU17 TU38 TE22 TA4 TT9	1			CW9 CW10 CW36		265	1067
				1			CW9 CW10 CW36		268	1069
(M)		PxBN(M)	TA4 TT9 TM6	3			CW9 CW10 CW36	CE3	25	1070
(M)		CxBH(M)	TU38 TE22 TE25 TA4 TT9	1			CW9 CW10 CW36		263	1071
(M)		CxBN(M)	TA4 TT9	3			CW9 CW10 CW36	CE3	25	1072
T75	TP5 TP22	RxBN	TU7 TU19 TA4 TT9 TM6	3	W5		CW9 CW11 CW30 CW36	CE2	225	1073
T50 (M)		PxBN(M)	TU38 TE22 TA4 TT9 TM6	2			CW9 CW10 CW36	CE3	23	1075
		P22DH(M)	TU17 TU38 TE22 TA4 TT9	1			CW9 CW10 CW36		268	1076
T50 (M)		PxBN(M)	TU38 TE22 TA4 TT9 TM6	2			CW9 CW10 CW36	CE3	23	1077
T50 (M)		PxBN(M)	TA4 TT9 TM6	3			CW9 CW10 CW36	CE3	20	1078

UN-nr	Benämning och beskrivning	Klass	Klassificeringskod	Förpackningsgrupp	Etiketter	Särbestäm- melser	Begränsade och reducerade mängder		Förpackning		
							3.4.6	3.5.1.2	Förpacknings- instruk- tioner	Särbe- stäm. för förpack- ningen	Bestäm. för sam- emballer- ing
(1)	(2)	(3a)	(3b)	(4)	(5)	(6)	(7a)	(7b)	(8)	(9a)	(9b)
1079	SVAVELDIOXID	2	2TC		2.3+8 (+13)		LQ0	E0	P200		MP9
1080	SVAVELHEXAFLUORID	2	2A		2.2 (+13)		LQ1	E1	P200		MP9
1081	TETRAFLUORETYLEN, STABILISERAD	2	2F		2.1		LQ0	E0	P200		MP9
1082	TRIFLUORKLORETYLEN, STABILISERAD	2	2TF		2.3+2.1 (+13)		LQ0	E0	P200		MP9
1083	TRIMETYLAMIN, VATTENFRI	2	2F		2.1 (+13)		LQ0	E0	P200		MP9
1085	VINYLBROMID, STABILISERAD	2	2F		2.1 (+13)		LQ0	E0	P200		MP9
1086	VINYLKLORID, STABILISERAD	2	2F		2.1 (+13)		LQ0	E0	P200		MP9
1087	METYLVINYLETER, STABILISERAD	2	2F		2.1 (+13)		LQ0	E0	P200		MP9
1088	ACETAL	3	F1	II	3		LQ4	E2	P001 IBC02 R001		MP19
1089	ACETALDEHYD	3	F1	I	3		LQ3	E3	P001		MP7 MP17
1090	ACETON	3	F1	II	3		LQ4	E2	P001 IBC02 R001		MP19
1091	ACETONOLJOR	3	F1	II	3		LQ4	E2	P001 IBC02 R001		MP19
1092	AKROLEIN, STABILISERAD	6.1	TF1	I	6.1+3		LQ0	E5	P601		MP8 MP17
1093	AKRYLNITRIL, STABILISERAD	3	FT1	I	3+6.1		LQ0	E0	P001		MP7 MP17
1098	ALLYLALKOHOL	6.1	TF1	I	6.1+3		LQ0	E5	P602		MP8 MP17

UN-tankar och bulkcontainrar		RID-tank		Transport-kategori	Särbestäm-melser för Kollin	Bulk	Lastning, lossning och hantering	Express-gods	Farlig-hets-nummer	Un-nr
Instruk-tioner	Sär-bestäm-melser	Tankkod	Särbestäm-melser							
4.2.5.2, 7.3.2	4.2.5.3	4.3	4.3.5, 6.8.4	1.1.3.1 (c)	7.2.4	7.3.3	7.5.11	7.6	5.3.2.3	
(10)	(11)	(12)	(13)	(15)	(16)	(17)	(18)	(19)	(20)	(1)
T50 (M)	TP19	PxDH(M)	TU38 TE22 TE25 TA4 TT9 TM6	1			CW9 CW10 CW36		268	1079
(M)		PxBN(M)	TA4 TT9 TM6	3			CW9 CW10 CW36	CE3	20	1080
(M)				2			CW9 CW10 CW36	CE3	239	1081
T50 (M)		PxBH(M)	TU38 TE22 TE25 TA4 TT9 TM6	1			CW9 CW10 CW36		263	1082
T50 (M)		PxBN(M)	TU38 TE22 TA4 TT9 TM6	2			CW9 CW10 CW36	CE3	23	1083
T50 (M)		PxBN(M)	TU38 TE22 TA4 TT9 TM6	2			CW9 CW10 CW36	CE3	239	1085
T50 (M)		PxBN(M)	TU38 TE22 TA4 TT9 TM6	2			CW9 CW10 CW36	CE3	239	1086
T50 (M)		PxBN(M)	TU38 TE22 TA4 TT9 TM6	2			CW9 CW10 CW36	CE3	239	1087
T4	TP1	LGBF		2				CE7	33	1088
T11	TP2 TP7	L4BN	TU8	1					33	1089
T4	TP1	LGBF		2				CE7	33	1090
T4	TP1 TP8	LGBF		2				CE7	33	1091
T22	TP2 TP7 TP35	L10CH	TU14 TU15 TU38 TE21 TE22	1			CW13 CW28 CW31		663	1092
T14	TP2	L10CH	TU14 TU15 TU38 TE21 TE22	1			CW13 CW28		336	1093
T20	TP2 TP35	L10CH	TU14 TU15 TU38 TE21 TE22	1			CW13 CW28 CW31		663	1098

UN-nr	Benämning och beskrivning	Klass	Klassificeringskod	Förpackningsgrupp	Etiketter	Särbestäm- melser	Begränsade och reducerade mängder		Förpackning		
							3.4.6	3.5.1.2	Förpackningsinstruktioner	Särbestäm. för förpackningen	Bestäm. för samemballering
(1)	(2)	(3a)	(3b)	(4)	(5)	(6)	(7a)	(7b)	(8)	(9a)	(9b)
1099	ALLYLBROMID	3	FT1	I	3+6.1		LQ0	E0	P001		MP7 MP17
1100	ALLYLKLORID	3	FT1	I	3+6.1		LQ0	E0	P001		MP7 MP17
1104	AMYLACETATER	3	F1	III	3		LQ7	E1	P001 IBC03 LP01 R001		MP19
1105	PENTANOLER	3	F1	II	3		LQ4	E2	P001 IBC02 R001		MP19
1105	PENTANOLER	3	F1	III	3		LQ7	E1	P001 IBC03 LP01 R001		MP19
1106	AMYLAMINER	3	FC	II	3+8		LQ4	E2	P001 IBC02		MP19
1106	AMYLAMINER	3	FC	III	3+8		LQ7	E1	P001 IBC03 R001		MP19
1107	AMYLKLORIDER	3	F1	II	3		LQ4	E2	P001 IBC02 R001		MP19
1108	1-PENTEN (n-AMYLEN)	3	F1	I	3		LQ3	E3	P001		MP7 MP17
1109	AMYLFORMIATER	3	F1	III	3		LQ7	E1	P001 IBC03 LP01 R001		MP19
1110	n-AMYLMETYLKETON	3	F1	III	3		LQ7	E1	P001 IBC03 LP01 R001		MP19
1111	AMYLMERKAPTANER	3	F1	II	3		LQ4	E2	P001 IBC02 R001		MP19
1112	AMYLNITRATER	3	F1	III	3		LQ7	E1	P001 IBC03 LP01 R001		MP19
1113	AMYLNITRITER	3	F1	II	3		LQ4	E2	P001 IBC02 R001		MP19
1114	BENSEN	3	F1	II	3		LQ4	E2	P001 IBC02 R001		MP19
1120	BUTANOLER	3	F1	II	3		LQ4	E2	P001 IBC02 R001		MP19
1120	BUTANOLER	3	F1	III	3		LQ7	E1	P001 IBC03 LP01 R001		MP19
1123	BUTYLACETATER	3	F1	II	3		LQ4	E2	P001 IBC02 R001		MP19

UN-tankar och bulkcontainrar		RID-tank		Transport-kategori	Särbestäm-melser för Kollin	Bulk	Lastning, lossning och hantering	Express-gods	Farlig-hets-nummer	Un-nr
Instruk-tioner	Sär-bestäm-melser	Tankkod	Särbestäm-melser							
4.2.5.2, 7.3.2	4.2.5.3	4.3	4.3.5, 6.8.4	1.1.3.1 (c)	7.2.4	7.3.3	7.5.11	7.6	5.3.2.3	
(10)	(11)	(12)	(13)	(15)	(16)	(17)	(18)	(19)	(20)	(1)
T14	TP2	L10CH	TU14 TU15 TU38 TE21 TE22	1			CW13 CW28		336	1099
T14	TP2	L10CH	TU14 TU15 TU38 TE21 TE22	1			CW13 CW28		336	1100
T2	TP1	LGBF		3				CE4	30	1104
T4	TP1 TP29	LGBF		2				CE7	33	1105
T2	TP1	LGBF		3				CE4	30	1105
T7	TP1	L4BH		2				CE7	338	1106
T4	TP1	L4BN		3				CE4	38	1106
T4	TP1	LGBF		2				CE7	33	1107
T11	TP2	L4BN		1					33	1108
T2	TP1	LGBF		3				CE4	30	1109
T2	TP1	LGBF		3				CE4	30	1110
T4	TP1	LGBF		2				CE7	33	1111
T2	TP1	LGBF		3				CE4	30	1112
T4	TP1	LGBF		2				CE7	33	1113
T4	TP1	LGBF		2				CE7	33	1114
T4	TP1 TP29	LGBF		2				CE7	33	1120
T2	TP1	LGBF		3				CE4	30	1120
T4	TP1	LGBF		2				CE7	33	1123

UN-nr	Benämning och beskrivning	Klass	Klassificeringskod	Förpackningsgrupp	Etiketter	Särbestäm- melser	Begränsade och reducerade mängder		Förpackning		
							3.4.6	3.5.1.2	Förpackningsinstruktioner	Särbestäm. för förpackningen	Bestäm. för samemballering
(1)	(2)	(3a)	(3b)	(4)	(5)	(6)	(7a)	(7b)	(8)	(9a)	(9b)
1123	BUTYLACETATER	3	F1	III	3		LQ7	E1	P001 IBC03 LP01 R001		MP19
1125	n-BUTYLAMIN	3	FC	II	3+8		LQ4	E2	P001 IBC02		MP19
1126	1-BROMBUTAN	3	F1	II	3		LQ4	E2	P001 IBC02 R001		MP19
1127	KLORBUTANER	3	F1	II	3		LQ4	E2	P001 IBC02 R001		MP19
1128	n-BUTYLFORMIAT	3	F1	II	3		LQ4	E2	P001 IBC02 R001		MP19
1129	BUTYRALDEHYD	3	F1	II	3		LQ4	E2	P001 IBC02 R001		MP19
1130	KAMFEROLJA	3	F1	III	3		LQ7	E1	P001 IBC03 LP01 R001		MP19
1131	KOLDISULFID	3	FT1	I	3+6.1		LQ0	E0	P001	PP31	MP7 MP17
1133	LIM, med brandfarlig vätska	3	F1	I	3		LQ3	E3	P001		MP7 MP17
1133	LIM, med brandfarlig vätska (ångtryck vid 50°C över 110 kPa)	3	F1	II	3	640C	LQ6	E2	P001	PP1	MP19
1133	LIM, med brandfarlig vätska (ångtryck vid 50°C högst 110 kPa)	3	F1	II	3	640D	LQ6	E2	P001 IBC02 R001	PP1	MP19
1133	LIM, med brandfarlig vätska	3	F1	III	3	640E	LQ7	E1	P001 IBC03 LP01 R001	PP1	MP19
1133	LIM, med brandfarlig vätska (med flampunkt under 23°C och trögflytande enligt 2.2.3.1.4) (kokpunkt högst 35°C)	3	F1	III	3	640F	LQ7	E1	P001 LP01 R001	PP1	MP19
1133	LIM, med brandfarlig vätska (med flampunkt under 23°C och trögflytande enligt 2.2.3.1.4) (ångtryck vid 50°C över 110 kPa, kokpunkt över 35°C)	3	F1	III	3	640G	LQ7	E1	P001 LP01 R001	PP1	MP19
1133	LIM, med brandfarlig vätska (med flampunkt under 23°C och trögflytande enligt 2.2.3.1.4) (ångtryck vid 50°C högst 110 kPa)	3	F1	III	3	640H	LQ7	E1	P001 IBC02 LP01 R001	PP1	MP19
1134	KLORBENSEN	3	F1	III	3		LQ7	E1	P001 IBC03 LP01 R001		MP19
1135	ETYLENKLORHYDRIN	6.1	TF1	I	6.1+3		LQ0	E5	P001		MP8 MP17
1136	TJÄRKOLDESTILLAT, BRANDFARLIG	3	F1	II	3		LQ4	E2	P001 IBC02 R001		MP19

UN-tankar och bulkcontainrar		RID-tank		Transport-kategori	Särbestäm-melser för Kollin	Bulk	Lastning, lossning och hantering	Express-gods	Farlig-hets-nummer	Un-nr
Instruk-tioner	Sär-bestäm-melser	Tankkod	Särbestäm-melser							
4.2.5.2, 7.3.2	4.2.5.3	4.3	4.3.5, 6.8.4	1.1.3.1 (c)	7.2.4	7.3.3	7.5.11	7.6	5.3.2.3	
(10)	(11)	(12)	(13)	(15)	(16)	(17)	(18)	(19)	(20)	(1)
T2	TP1	LGBF		3				CE4	30	1123
T7	TP1	L4BH		2				CE7	338	1125
T4	TP1	LGBF		2				CE7	33	1126
T4	TP1	LGBF		2				CE7	33	1127
T4	TP1	LGBF		2				CE7	33	1128
T4	TP1	LGBF		2				CE7	33	1129
T2	TP1	LGBF		3				CE4	30	1130
T14	TP2 TP7	L10CH	TU14 TU15 TU38 TE21 TE22	1			CW13 CW28		336	1131
T11	TP1 TP8 TP27	L4BN		1					33	1133
T4	TP1 TP8	L1.5BN		2				CE7	33	1133
T4	TP1 TP8	LGBF		2				CE7	33	1133
T2	TP1	LGBF		3				CE4	30	1133
T2	TP1	L4BN		3				CE4	33	1133
T2	TP1	L1.5BN		3				CE4	33	1133
T2	TP1	LGBF		3				CE4	33	1133
T2	TP1	LGBF		3				CE4	30	1134
T14	TP2	L10CH	TU14 TU15 TU38 TE21 TE22	1			CW13 CW28 CW31		663	1135
T4	TP1	LGBF		2				CE7	33	1136

UN-nr	Benämning och beskrivning	Klass	Klassificeringskod	Förpackningsgrupp	Etiketter	Särbestämmer	Begränsade och reducerade mängder		Förpackning		
									Förpackningsinstruktioner	Särbestäm. för förpackningen	Bestäm. för samemballering
(1)	(2)	(3a)	(3b)	(4)	(5)	(6)	(7a)	(7b)	(8)	(9a)	(9b)
	3.1.2	2.2	2.2	2.1.1.3	5.2.2	3.3	3.4.6	3.5.1.2	4.1.4	4.1.4	4.1.10
1136	TJÄRKOLSDESTILLAT, BRANDFARLIG	3	F1	III	3		LQ7	E1	P001 IBC03 LP01 R001		MP19
1139	TÄCKLÖSNING (inkl ytbehandling eller beläggning som används i industriellt eller annat syfte, såsom underrederbehandling av fordon, beklädnad i fat eller tunnor)	3	F1	I	3		LQ3	E3	P001		MP7 MP17
1139	TÄCKLÖSNING (inkl ytbehandling eller beläggning som används i industriellt eller annat syfte, såsom underrederbehandling av fordon, beklädnad i fat eller tunnor) (ångtryck vid 50°C över 110 kPa)	3	F1	II	3	640C	LQ6	E2	P001		MP19
1139	TÄCKLÖSNING (inkl ytbehandling eller beläggning som används i industriellt eller annat syfte, såsom underrederbehandling av fordon, beklädnad i fat eller tunnor) (ångtryck vid 50°C högst 110 kPa)	3	F1	II	3	640D	LQ6	E2	P001 IBC02 R001		MP19
1139	TÄCKLÖSNING (inkl ytbehandling eller beläggning som används i industriellt eller annat syfte, såsom underrederbehandling av fordon, beklädnad i fat eller tunnor)	3	F1	III	3	640E	LQ7	E1	P001 IBC03 LP01 R001		MP19
1139	TÄCKLÖSNING (inkl ytbehandling eller beläggning som används i industriellt eller annat syfte, såsom underrederbehandling av fordon, beklädnad i fat eller tunnor) (med flampunkt under 23°C och trögflytande enligt 2.2.3.1.4) (kokpunkt högst 35°C)	3	F1	III	3	640F	LQ7	E1	P001 LP01 R001		MP19
1139	TÄCKLÖSNING (inkl ytbehandling eller beläggning som används i industriellt eller annat syfte, såsom underrederbehandling av fordon, beklädnad i fat eller tunnor) (med flampunkt under 23°C och trögflytande enligt 2.2.3.1.4) (ångtryck vid 50°C över 110 kPa, kokpunkt över 35°C)	3	F1	III	3	640G	LQ7	E1	P001 LP01 R001		MP19
1139	TÄCKLÖSNING (inkl ytbehandling eller beläggning som används i industriellt eller annat syfte, såsom underrederbehandling av fordon, beklädnad i fat eller tunnor) (med flampunkt under 23°C och trögflytande enligt 2.2.3.1.4) (ångtryck vid 50°C högst 110 kPa)	3	F1	III	3	640H	LQ7	E1	P001 IBC02 LP01 R001		MP19
1143	KROTONALDEHYD eller KROTONALDEHYD, STABILISERAD	6.1	TF1	I	6.1+3	324	LQ0	E5	P001		MP8 MP17
1144	KROTONYLEN	3	F1	I	3		LQ3	E3	P001		MP7 MP17
1145	CYKLOHEXAN	3	F1	II	3		LQ4	E2	P001 IBC02 R001		MP19
1146	CYKLOPENTAN	3	F1	II	3		LQ4	E2	P001 IBC02 R001		MP19
1147	DEKAHYDRONAFTALEN	3	F1	III	3		LQ7	E1	P001 IBC03 LP01 R001		MP19

UN-tankar och bulkcontainrar		RID-tank		Transport-kategori	Särbestäm-melser för Kollin	Bulk	Lastning, lossning och hantering	Express-gods	Farlig-hets-nummer	Un-nr
Instruk-tioner	Sär-bestäm-melser	Tankkod	Särbestäm-melser							
4.2.5.2, 7.3.2	4.2.5.3	4.3	4.3.5, 6.8.4	1.1.3.1 (c)	7.2.4	7.3.3	7.5.11	7.6	5.3.2.3	
(10)	(11)	(12)	(13)	(15)	(16)	(17)	(18)	(19)	(20)	(1)
T4	TP1 TP29	LGBF		3				CE4	30	1136
T11	TP1 TP8 TP27	L4BN		1					33	1139
T4	TP1 TP8	L1.5BN		2				CE7	33	1139
T4	TP1 TP8	LGBF		2				CE7	33	1139
T2	TP1	LGBF		3				CE4	30	1139
T2	TP1	L4BN		3				CE4	33	1139
T2	TP1	L1.5BN		3				CE4	33	1139
T2	TP1	LGBF		3				CE4	33	1139
T20	TP2 TP35	L10CH	TU14 TU15 TU38 TE21 TE22	1			CW13 CW28 CW31		663	1143
T11	TP2	L4BN		1					339	1144
T4	TP1	LGBF		2				CE7	33	1145
T7	TP1	LGBF		2				CE7	33	1146
T2	TP1	LGBF		3				CE4	30	1147

UN-nr	Benämning och beskrivning	Klass	Klassificeringskod	Förpackningsgrupp	Etiketter	Särbestäm- melser	Begränsade och reducerade mängder		Förpackning		
									Förpackningsinstruktioner	Särbestäm. för förpackningen	Bestäm. för samemballering
(1)	(2)	(3a)	(3b)	(4)	(5)	(6)	(7a)	(7b)	(8)	(9a)	(9b)
1148	DIACETONALKOHOL, teknisk	3	F1	II	3		LQ4	E2	P001 IBC02 R001		MP19
1148	DIACETONALKOHOL, kemiskt ren	3	F1	III	3		LQ7	E1	P001 IBC03 LP01 R001		MP19
1149	DIBUTYLETER	3	F1	III	3		LQ7	E1	P001 IBC03 LP01 R001		MP19
1150	1,2-DIKLORETYLEN	3	F1	II	3		LQ4	E2	P001 IBC02 R001		MP19
1152	DIKLORPENTANER	3	F1	III	3		LQ7	E1	P001 IBC03 LP01 R001		MP19
1153	ETYLENGLYKOLDIETYLETER	3	F1	II	3		LQ4	E2	P001 IBC02 R001		MP19
1153	ETYLENGLYKOLDIETYLETER	3	F1	III	3		LQ7	E1	P001 IBC03 LP01 R001		MP19
1154	DIETYLAMIN	3	FC	II	3+8		LQ4	E2	P001 IBC02		MP19
1155	DIETYLETER (ETYLETER)	3	F1	I	3		LQ3	E3	P001		MP7 MP17
1156	DIETYLKETON	3	F1	II	3		LQ4	E2	P001 IBC02 R001		MP19
1157	DIISOBTYLYKETON	3	F1	III	3		LQ7	E1	P001 IBC03 LP01 R001		MP19
1158	DIISOPROPYLAMIN	3	FC	II	3+8		LQ4	E2	P001 IBC02		MP19
1159	DIISOPROPYLETER	3	F1	II	3		LQ4	E2	P001 IBC02 R001		MP19
1160	DIMETYLAMIN, VATTENLÖSNING	3	FC	II	3+8		LQ4	E2	P001 IBC02		MP19
1161	DIMETYLKARBONAT	3	F1	II	3		LQ4	E2	P001 IBC02 R001		MP19
1162	DIMETYLDIKLORSILAN	3	FC	II	3+8		LQ4	E2	P010		MP19
1163	DIMETYLHYDRAZIN, OSYMMETRISK	6.1	TFC	I	6.1+3+ 8		LQ0	E5	P602		MP8 MP17
1164	DIMETYL-SULFID	3	F1	II	3		LQ4	E2	P001 IBC02	B8	MP19
1165	DIOXAN	3	F1	II	3		LQ4	E2	P001 IBC02 R001		MP19
1166	DIOXOLAN	3	F1	II	3		LQ4	E2	P001 IBC02 R001		MP19
1167	DIVINYLETER, STABILISERAD	3	F1	I	3		LQ3	E3	P001		MP7 MP17

UN-tankar och bulkcontainrar		RID-tank		Transportkategorin	Särbestäm- melser för	Bulk	Lastning, lossning och han- tering	Express- gods	Farlig- hets- nummer	Un- nr
Instruk- tioner	Sär- bestäm- melser	Tankkod	Särbestäm- melser							
4.2.5.2, 7.3.2	4.2.5.3	4.3	4.3.5, 6.8.4	1.1.3.1 (c)	7.2.4	7.3.3	7.5.11	7.6	5.3.2.3	
(10)	(11)	(12)	(13)	(15)	(16)	(17)	(18)	(19)	(20)	(1)
T4	TP1	LGBF		2				CE7	33	1148
T2	TP1	LGBF		3				CE4	30	1148
T2	TP1	LGBF		3				CE4	30	1149
T7	TP2	LGBF		2				CE7	33	1150
T2	TP1	LGBF		3				CE4	30	1152
T4	TP1	LGBF		2				CE7	33	1153
T2	TP1	LGBF		3				CE4	30	1153
T7	TP1	L4BH		2				CE7	338	1154
T11	TP2	L4BN		1					33	1155
T4	TP1	LGBF		2				CE7	33	1156
T2	TP1	LGBF		3				CE4	30	1157
T7	TP1	L4BH		2				CE7	338	1158
T4	TP1	LGBF		2				CE7	33	1159
T7	TP1	L4BH		2				CE7	338	1160
T4	TP1	LGBF		2				CE7	33	1161
T10	TP2 TP7	L4BH		2				CE7	X338	1162
T20	TP2 TP35	L10CH	TU14 TU15 TU38 TE21 TE22	1			CW13 CW28 CW31		663	1163
T7	TP2	L1.5BN		2				CE7	33	1164
T4	TP1	LGBF		2				CE7	33	1165
T4	TP1	LGBF		2				CE7	33	1166
T11	TP2	L4BN		1					339	1167

UN-nr	Benämning och beskrivning	Klass	Klassificeringskod	Förpackningsgrupp	Etiketter	Särbestäm-melser	Begränsade och reducerade mängder		Förpackning		
									Förpackningsinstruktioner	Särbestäm. för förpackningen	Bestäm. för samemballering
	3.1.2	2.2	2.2	2.1.1.3	5.2.2	3.3	3.4.6	3.5.1.2	4.1.4	4.1.4	4.1.10
(1)	(2)	(3a)	(3b)	(4)	(5)	(6)	(7a)	(7b)	(8)	(9a)	(9b)
1169	EXTRAKT, AROMATISKA, FLYTANDE	3	F1	I	3		LQ3	E3	P001		MP7 MP17
1169	EXTRAKT, AROMATISKA, FLYTANDE (ångtryck vid 50°C över 110 kPa)	3	F1	II	3	601 640C	LQ6	E2	P001		MP19
1169	EXTRAKT, AROMATISKA, FLYTANDE (ångtryck vid 50°C högst 110 kPa)	3	F1	II	3	601 640D	LQ6	E2	P001 IBC02 R001		MP19
1169	EXTRAKT, AROMATISKA, FLYTANDE	3	F1	III	3	601 640E	LQ7	E1	P001 IBC03 LP01 R001		MP19
1169	EXTRAKT, AROMATISKA, FLYTANDE (med flampunkt under 23°C och trögflytande enligt 2.2.3.1.4) (kokpunkt högst 35°C)	3	F1	III	3	601 640F	LQ7	E1	P001 LP01 R001		MP19
1169	EXTRAKT, AROMATISKA, FLYTANDE (med flampunkt under 23°C och trögflytande enligt 2.2.3.1.4) (ångtryck vid 50°C över 110 kPa, kokpunkt över 35°C)	3	F1	III	3	601 640G	LQ7	E1	P001 LP01 R001		MP19
1169	EXTRAKT, AROMATISKA, FLYTANDE (med flampunkt under 23°C och trögflytande enligt 2.2.3.1.4) (ångtryck vid 50°C högst 110 kPa)	3	F1	III	3	601 640H	LQ7	E1	P001 IBC02 LP01 R001		MP19
1170	ETANOL (ETYLALKOHOL) eller ETANOLLÖSNING (ETYLALKOHOLLÖSNING)	3	F1	II	3	144 601	LQ4	E2	P001 IBC02 R001		MP19
1170	ETANOLLÖSNING (ETYLALKOHOLLÖSNING)	3	F1	III	3	144 601	LQ7	E1	P001 IBC03 LP01 R001		MP19
1171	ETYLENGLYKOLMONOETYLETER	3	F1	III	3		LQ7	E1	P001 IBC03 LP01 R001		MP19
1172	ETYLENGLYKOLMONOETYLETERA CETAT	3	F1	III	3		LQ7	E1	P001 IBC03 LP01 R001		MP19
1173	ETYLACETAT	3	F1	II	3		LQ4	E2	P001 IBC02 R001		MP19
1175	ETYLBENSEN	3	F1	II	3		LQ4	E2	P001 IBC02 R001		MP19
1176	ETYLBORAT	3	F1	II	3		LQ4	E2	P001 IBC02 R001		MP19
1177	2-ETYL BUTYLACETAT	3	F1	III	3		LQ7	E1	P001 IBC03 LP01 R001		MP19
1178	2-ETYL BUTYRALDEHYD	3	F1	II	3		LQ4	E2	P001 IBC02 R001		MP19
1179	ETYL BUTYLETER	3	F1	II	3		LQ4	E2	P001 IBC02 R001		MP19
1180	ETYL BUTYRAT	3	F1	III	3		LQ7	E1	P001 IBC03 LP01 R001		MP19

UN-tankar och bulkcontainrar		RID-tank		Transport-kategori	Särbestäm-melser för Kollin	Bulk	Lastning, lossning och hantering	Express-gods	Farlig-hets-nummer	Un-nr
Instruk-tioner	Sär-bestäm-melser	Tankkod	Särbestäm-melser							
4.2.5.2, 7.3.2	4.2.5.3	4.3	4.3.5, 6.8.4	1.1.3.1 (c)	7.2.4	7.3.3	7.5.11	7.6	5.3.2.3	
(10)	(11)	(12)	(13)	(15)	(16)	(17)	(18)	(19)	(20)	(1)
		L4BN		1					33	1169
T4	TP1 TP8	L1.5BN		2				CE7	33	1169
T4	TP1 TP8	LGBF		2				CE7	33	1169
T2	TP1	LGBF		3				CE4	30	1169
T2	TP1	L4BN		3				CE4	33	1169
T2	TP1	L1.5BN		3				CE4	33	1169
T2	TP1	LGBF		3				CE4	33	1169
T4	TP1	LGBF		2				CE7	33	1170
T2	TP1	LGBF		3				CE4	30	1170
T2	TP1	LGBF		3				CE4	30	1171
T2	TP1	LGBF		3				CE4	30	1172
T4	TP1	LGBF		2				CE7	33	1173
T4	TP1	LGBF		2				CE7	33	1175
T4	TP1	LGBF		2				CE7	33	1176
T2	TP1	LGBF		3				CE4	30	1177
T4	TP1	LGBF		2				CE7	33	1178
T4	TP1	LGBF		2				CE7	33	1179
T2	TP1	LGBF		3				CE4	30	1180

UN-nr	Benämning och beskrivning	Klass	Klassificeringskod	Förpackningsgrupp	Etiketter	Särbestäm- melser	Begränsade och reducerade mängder		Förpackning		
							3.4.6	3.5.1.2	Förpackningsinstruktioner	Särbestäm. för förpackningen	Bestäm. för samemballering
(1)	(2)	(3a)	(3b)	(4)	(5)	(6)	(7a)	(7b)	(8)	(9a)	(9b)
	3.1.2	2.2	2.2	2.1.1.3	5.2.2	3.3	3.4.6	3.5.1.2	4.1.4	4.1.4	4.1.10
1181	ETYLKLORACETAT	6.1	TF1	II	6.1+3		LQ17	E4	P001 IBC02		MP15
1182	ETYLKLORFORMIAT	6.1	TFC	I	6.1+3+ 8		LQ0	E5	P602		MP8 MP17
1183	ETYLDIKLORSILAN	4.3	WFC	I	4.3+3+ 8		LQ0	E0	P401	RR7	MP2
1184	ETYLENDIKLORID	3	FT1	II	3+6.1		LQ0	E2	P001 IBC02		MP19
1185	ETYLENIMIN, STABILISERAD	6.1	TF1	I	6.1+3		LQ0	E5	P601		MP2
1188	ETYLENGLYKOLMONOMETYLETER	3	F1	III	3		LQ7	E1	P001 IBC03 LP01 R001		MP19
1189	ETYLENGLYKOLMONOMETYLETER ACETAT	3	F1	III	3		LQ7	E1	P001 IBC03 LP01 R001		MP19
1190	ETYLFORMIAT	3	F1	II	3		LQ4	E2	P001 IBC02 R001		MP19
1191	OKTYLALDEHYDER	3	F1	III	3		LQ7	E1	P001 IBC03 LP01 R001		MP19
1192	ETYLLAKTAT	3	F1	III	3		LQ7	E1	P001 IBC03 LP01 R001		MP19
1193	METYLETYLKETON (ETYLMETYLKETON)	3	F1	II	3		LQ4	E2	P001 IBC02 R001		MP19
1194	ETYLNITRITLÖSNING	3	FT1	I	3+6.1		LQ0	E0	P001		MP7 MP17
1195	ETYLPROPIONAT	3	F1	II	3		LQ4	E2	P001 IBC02 R001		MP19
1196	ETYLTRIKLORSILAN	3	FC	II	3+8		LQ4	E2	P010		MP19
1197	EXTRAKT, SMAKÄMNEN, FLYTANDE	3	F1	I	3		LQ3	E3	P001		MP7 MP17
1197	EXTRAKT, SMAKÄMNEN, FLYTANDE (ångtryck vid 50°C över 110 kPa)	3	F1	II	3	601 640C	LQ6	E2	P001		MP19
1197	EXTRAKT, SMAKÄMNEN, FLYTANDE (ångtryck vid 50°C högst 110 kPa)	3	F1	II	3	601 640D	LQ6	E2	P001 IBC02 R001		MP19

UN-tankar och bulkcontainrar		RID-tank		Transport-kategori	Särbestäm-melser för Kollin	Bulk	Lastning, lossning och hantering	Express-gods	Farlig-hets-nummer	Un-nr
Instruk-tioner	Sär-bestäm-melser	Tankkod	Särbestäm-melser							
4.2.5.2, 7.3.2	4.2.5.3	4.3	4.3.5, 6.8.4	1.1.3.1 (c)	7.2.4	7.3.3	7.5.11	7.6	5.3.2.3	
(10)	(11)	(12)	(13)	(15)	(16)	(17)	(18)	(19)	(20)	(1)
T7	TP2	L4BH	TU15	2			CW13 CW28 CW31	CE5	63	1181
T14	TP2	L10CH	TU14 TU15 TU38 TE21 TE22	1			CW13 CW28 CW31		663	1182
T14	TP2 TP7	L10DH	TU14 TU23 TU38 TE21 TE22 TM2 TM3	0	W1		CW23		X338	1183
T7	TP1	L4BH	TU15	2			CW13 CW28	CE7	336	1184
T22	TP2	L15CH	TU14 TU15 TU38 TE21 TE22 TE25	1			CW13 CW28 CW31		663	1185
T2	TP1	LGBF		3				CE4	30	1188
T2	TP1	LGBF		3				CE4	30	1189
T4	TP1	LGBF		2				CE7	33	1190
T2	TP1	LGBF		3				CE4	30	1191
T2	TP1	LGBF		3				CE4	30	1192
T4	TP1	LGBF		2				CE7	33	1193
		L10CH	TU14 TU15 TU38 TE21 TE22	1			CW13 CW28		336	1194
T4	TP1	LGBF		2				CE7	33	1195
T10	TP2 TP7	L4BH		2				CE7	X338	1196
		L4BN		1					33	1197
T4	TP1 TP8	L1.5BN		2				CE7	33	1197
T4	TP1 TP8	LGBF		2				CE7	33	1197

UN-nr	Benämning och beskrivning	Klass	Klassificeringskod	Förpackningsgrupp	Etiketter	Särbestäm- melser	Begränsade och reducerade mängder		Förpackning		
									Förpackningsinstruktioner	Särbestäm. för förpackningen	Bestäm. för samemballering
(1)	(2)	(3a)	(3b)	(4)	(5)	(6)	(7a)	(7b)	(8)	(9a)	(9b)
	3.1.2	2.2	2.2	2.1.1.3	5.2.2	3.3	3.4.6	3.5.1.2	4.1.4	4.1.4	4.1.10
1197	EXTRAKT, SMAKÄMNEN, FLYTANDE	3	F1	III	3	601 640E	LQ7	E1	P001 IBC03 LP01 R001		MP19
1197	EXTRAKT, SMAKÄMNEN, FLYTANDE (med flampunkt under 23°C och trögflytande enligt 2.2.3.1.4) (kokpunkt högst 35°C)	3	F1	III	3	601 640F	LQ7	E1	P001 LP01 R001		MP19
1197	EXTRAKT, SMAKÄMNEN, FLYTANDE (med flampunkt under 23°C och trögflytande enligt 2.2.3.1.4) (ångtryck vid 50°C över 110 kPa, kokpunkt över 35°C)	3	F1	III	3	601 640G	LQ7	E1	P001 LP01 R001		MP19
1197	EXTRAKT, SMAKÄMNEN, FLYTANDE (med flampunkt under 23°C och trögflytande enligt 2.2.3.1.4) (ångtryck vid 50°C högst 110 kPa)	3	F1	III	3	601 640H	LQ7	E1	P001 IBC02 LP01 R001		MP19
1198	FORMALDEHYDLÖSNING, BRANDFÄRLIG	3	FC	III	3+8		LQ7	E1	P001 IBC03 R001		MP19
1199	FURALDEHYDER	6.1	TF1	II	6.1+3		LQ0	E4	P001 IBC02		MP15
1201	FINKELOLJA	3	F1	II	3		LQ4	E2	P001 IBC02 R001		MP19
1201	FINKELOLJA	3	F1	III	3		LQ7	E1	P001 IBC03 LP01 R001		MP19
1202	DIESELBRÄNSLE eller DIESELOLJA eller ELDNINGSSOLJA, LÄTT eller GASOLJA (flampunkt högst 60°C)	3	F1	III	3	640K	LQ7	E1	P001 IBC03 LP01 R001		MP19
1202	DIESELBRÄNSLE som överensstämmer med standard EN 590:2004 eller DIESELOLJA eller ELDNINGSSOLJA, LÄTT eller GASOLJA (med flampunkt enligt EN 590:2004)	3	F1	III	3	640L	LQ7	E1	P001 IBC03 LP01 R001		MP19
1202	DIESELBRÄNSLE eller DIESELOLJA eller ELDNINGSSOLJA, LÄTT eller GASOLJA (flampunkt över 60°C upp till och med 100°C) <i>Anm. I RID-bestämmelserna ingår inte eldningsolja, tung.</i>	3	F1	III	3	640M	LQ7	E1	P001 IBC03 LP01 R001		MP19
1203	BENSIN	3	F1	II	3	243 534	LQ4	E2	P001 IBC02 R001	BB2	MP19
1204	NITROGLYCERIN, LÖSNING I ALKOHOL, med högst 1 % nitroglycerin	3	D	II	3	601	LQ0	E0	P001 IBC02	PP5	MP2
1206	HEPTANER	3	F1	II	3		LQ4	E2	P001 IBC02 R001		MP19
1207	HEXALDEHYD	3	F1	III	3		LQ7	E1	P001 IBC03 LP01 R001		MP19
1208	HEXANER	3	F1	II	3		LQ4	E2	P001 IBC02 R001		MP19

UN-tankar och bulkcontainrar		RID-tank		Transport-kategori	Särbestäm-melser för Kollin	Bulk	Lastning, lossning och hantering	Express-gods	Farlig-hets-nummer	Un-nr
Instruk-tioner	Sär-bestäm-melser	Tankkod	Särbestäm-melser							
4.2.5.2, 7.3.2	4.2.5.3	4.3	4.3.5, 6.8.4	1.1.3.1 (c)	7.2.4	7.3.3	7.5.11	7.6	5.3.2.3	
(10)	(11)	(12)	(13)	(15)	(16)	(17)	(18)	(19)	(20)	(1)
T2	TP1	LGBF		3				CE4	30	1197
T2	TP1	L4BN		3				CE4	33	1197
T2	TP1	L1.5BN		3				CE4	33	1197
T2	TP1	LGBF		3				CE4	33	1197
T4	TP1	L4BN		3				CE4	38	1198
T7	TP2	L4BH	TU15	2			CW13 CW28 CW31	CE5	63	1199
T4	TP1	LGBF		2				CE7	33	1201
T2	TP1	LGBF		3				CE4	30	1201
T2	TP1	LGBF		3				CE4	30	1202
T2	TP1	LGBF		3				CE4	30	1202
T2	TP1	LGBV		3				CE4	30	1202
T4	TP1	LGBF	TU9 TU51	2				CE7	33	1203
				2				CE7	33	1204
T4	TP1	LGBF		2				CE7	33	1206
T2	TP1	LGBF		3				CE4	30	1207
T4	TP1	LGBF		2				CE7	33	1208

UN-nr	Benämning och beskrivning	Klass	Klassificeringskod	Förpackningsgrupp	Etiketter	Särbestäm- melser	Begränsade och reducerade mängder		Förpackning		
									Förpackningsinstruktioner	Särbestäm. för förpackningen	Bestäm. för samemballering
(1)	(2)	(3a)	(3b)	(4)	(5)	(6)	(7a)	(7b)	(8)	(9a)	(9b)
	3.1.2	2.2	2.2	2.1.1.3	5.2.2	3.3	3.4.6	3.5.1.2	4.1.4	4.1.4	4.1.10
1210	TRYCKFÄRG, brandfarlig eller TRYCKFÄRGSRELATERAT MATERIAL (inkl tryckfärgsförtunning och -lösningsmedel), brandfarliga	3	F1	I	3	163	LQ3	E3	P001		MP7 MP17
1210	TRYCKFÄRG, brandfarlig eller TRYCKFÄRGSRELATERAT MATERIAL (inkl tryckfärgsförtunning och -lösningsmedel), brandfarliga (ångtryck vid 50°C över 110 kPa)	3	F1	II	3	163 640C	LQ6	E2	P001	PP1	MP19
1210	TRYCKFÄRG, brandfarlig eller TRYCKFÄRGSRELATERAT MATERIAL (inkl tryckfärgsförtunning och -lösningsmedel), brandfarliga (ångtryck vid 50°C högst 110 kPa)	3	F1	II	3	163 640D	LQ6	E2	P001 IBC02 R001	PP1	MP19
1210	TRYCKFÄRG, brandfarlig eller TRYCKFÄRGSRELATERAT MATERIAL (inkl tryckfärgsförtunning och -lösningsmedel), brandfarliga	3	F1	III	3	163 640E	LQ7	E1	P001 IBC03 LP01 R001	PP1	MP19
1210	TRYCKFÄRG, brandfarlig eller TRYCKFÄRGSRELATERAT MATERIAL (inkl tryckfärgsförtunning och -lösningsmedel), brandfarliga (med flampunkt under 23°C och trögflytande enligt 2.2.3.1.4) (kokpunkt högst 35°C)	3	F1	III	3	163 640F	LQ7	E1	P001 LP01 R001	PP1	MP19
1210	TRYCKFÄRG, brandfarlig eller TRYCKFÄRGSRELATERAT MATERIAL (inkl tryckfärgsförtunning och -lösningsmedel), brandfarliga (med flampunkt under 23°C och trögflytande enligt 2.2.3.1.4) (ångtryck vid 50°C över 110 kPa, kokpunkt över 35°C)	3	F1	III	3	163 640G	LQ7	E1	P001 LP01 R001	PP1	MP19
1210	TRYCKFÄRG, brandfarlig eller TRYCKFÄRGSRELATERAT MATERIAL (inkl tryckfärgsförtunning och -lösningsmedel), brandfarliga (med flampunkt under 23°C och trögflytande enligt 2.2.3.1.4) (ångtryck vid 50°C högst 110 kPa)	3	F1	III	3	163 640H	LQ7	E1	P001 IBC02 LP01 R001	PP1	MP19
1212	ISOBUTANOL (ISOBUTYLALKOHOL)	3	F1	III	3		LQ7	E1	P001 IBC03 LP01 R001		MP19
1213	ISOBUTYLACETAT	3	F1	II	3		LQ4	E2	P001 IBC02 R001		MP19
1214	ISOBUTYLAMIN	3	FC	II	3+8		LQ4	E2	P001 IBC02		MP19
1216	ISOOKTENER	3	F1	II	3		LQ4	E2	P001 IBC02 R001		MP19
1218	ISOPREN, STABILISERAD	3	F1	I	3		LQ3	E3	P001		MP7 MP17
1219	ISOPROPANOL (ISOPROPYLALKOHOL)	3	F1	II	3	601	LQ4	E2	P001 IBC02 R001		MP19
1220	ISOPROPYLACETAT	3	F1	II	3		LQ4	E2	P001 IBC02 R001		MP19
1221	ISOPROPYLAMIN	3	FC	I	3+8		LQ3	E0	P001		MP7 MP17

UN-tankar och bulkcontainrar		RID-tank		Transport-kategori	Särbestäm-melser för Kollin	Bulk	Lastning, lossning och hantering	Express-gods	Farlig-hets-nummer	Un-nr
Instruk-tioner	Sär-bestäm-melser	Tankkod	Särbestäm-melser							
4.2.5.2, 7.3.2	4.2.5.3	4.3	4.3.5, 6.8.4	1.1.3.1 (c)	7.2.4	7.3.3	7.5.11	7.6	5.3.2.3	
(10)	(11)	(12)	(13)	(15)	(16)	(17)	(18)	(19)	(20)	(1)
T11	TP1 TP8	L4BN		1					33	1210
T4	TP1 TP8	L1.5BN		2				CE7	33	1210
T4	TP1 TP8	LGBF		2				CE7	33	1210
T2	TP1	LGBF		3				CE4	30	1210
T2	TP1	L4BN		3				CE4	33	1210
T2	TP1	L1.5BN		3				CE4	33	1210
T2	TP1	LGBF		3				CE4	33	1210
T2	TP1	LGBF		3				CE4	30	1212
T4	TP1	LGBF		2				CE7	33	1213
T7	TP1	L4BH		2				CE7	338	1214
T4	TP1	LGBF		2				CE7	33	1216
T11	TP2	L4BN		1					339	1218
T4	TP1	LGBF		2				CE7	33	1219
T4	TP1	LGBF		2				CE7	33	1220
T11	TP2	L10CH	TU14 TU38 TE21 TE22	1					338	1221

UN-nr	Benämning och beskrivning	Klass	Klassificeringskod	Förpackningsgrupp	Etiketter	Särbestäm- melser	Begränsade och reducerade mängder		Förpackning		
							3.4.6	3.5.1.2	Förpackningsinstruktioner	Särbestäm. för förpackningen	Bestäm. för samemballering
(1)	(2)	(3a)	(3b)	(4)	(5)	(6)	(7a)	(7b)	(8)	(9a)	(9b)
1222	ISOPROPYLNITRAT	3	F1	II	3		LQ4	E2	P001 IBC02 R001	B7	MP19
1223	FOTOGEN	3	F1	III	3		LQ7	E1	P001 IBC03 LP01 R001		MP19
1224	KETONER, FLYTANDE, N.O.S. (ångtryck vid 50°C över 110 kPa)	3	F1	II	3	274 640C	LQ4	E2	P001		MP19
1224	KETONER, FLYTANDE, N.O.S. (ångtryck vid 50°C högst 110 kPa)	3	F1	II	3	274 640D	LQ4	E2	P001 IBC02 R001		MP19
1224	KETONER, FLYTANDE, N.O.S.	3	F1	III	3	274	LQ7	E1	P001 IBC03 LP01 R001		MP19
1228	MERKAPTANER, FLYTANDE, BRANDFARLIGA, GIFTIGA, N.O.S. eller MERKAPTANBLANDNING, FLYTANDE, BRANDFARLIGA, GIFTIGA N.O.S.	3	FT1	II	3+6.1	274	LQ0	E2	P001 IBC02		MP19
1228	MERKAPTANER, FLYTANDE, BRANDFARLIGA, GIFTIGA, N.O.S. eller MERKAPTANBLANDNING, FLYTANDE, BRANDFARLIGA, GIFTIGA N.O.S.	3	FT1	III	3+6.1	274	LQ7	E1	P001 IBC03 R001		MP19
1229	MESITYLOXID	3	F1	III	3		LQ7	E1	P001 IBC03 LP01 R001		MP19
1230	METANOL	3	FT1	II	3+6.1	279	LQ0	E2	P001 IBC02		MP19
1231	METYLACETAT	3	F1	II	3		LQ4	E2	P001 IBC02 R001		MP19
1233	METYLAMYLACETAT	3	F1	III	3		LQ7	E1	P001 IBC03 LP01 R001		MP19
1234	METYLAL	3	F1	II	3		LQ4	E2	P001 IBC02	B8	MP19
1235	METYLAMIN, VATTENLÖSNING	3	FC	II	3+8		LQ4	E2	P001 IBC02		MP19
1237	METYLBUTYRAT	3	F1	II	3		LQ4	E2	P001 IBC02 R001		MP19
1238	METYLKLORFORMIAT	6.1	TFC	I	6.1+3+ 8		LQ0	E5	P602		MP8 MP17
1239	KLORDIMETYLETER	6.1	TF1	I	6.1+3		LQ0	E5	P602		MP8 MP17

UN-tankar och bulkcontainrar		RID-tank		Transport-kategori	Särbestäm-melser för Kollin	Bulk	Lastning, lossning och hantering	Express-gods	Farlig-hets-nummer	Un-nr
Instruk-tioner	Sär-bestäm-melser	Tankkod	Särbestäm-melser							
4.2.5.2, 7.3.2	4.2.5.3	4.3	4.3.5, 6.8.4	1.1.3.1 (c)	7.2.4	7.3.3	7.5.11	7.6	5.3.2.3	
(10)	(11)	(12)	(13)	(15)	(16)	(17)	(18)	(19)	(20)	(1)
				2				CE7	33	1222
T2	TP2	LGBF		3				CE4	30	1223
T7	TP1 TP8 TP28	L1.5BN		2				CE7	33	1224
T7	TP1 TP8 TP28	LGBF		2				CE7	33	1224
T4	TP1 TP29	LGBF		3				CE4	30	1224
T11	TP2 TP27	L4BH	TU15	2			CW13 CW28	CE7	336	1228
T7	TP1 TP28	L4BH	TU15	3			CW13 CW28	CE4	36	1228
T2	TP1	LGBF		3				CE4	30	1229
T7	TP2	L4BH	TU15	2			CW13 CW28	CE7	336	1230
T4	TP1	LGBF		2				CE7	33	1231
T2	TP1	LGBF		3				CE4	30	1233
T7	TP2	L1.5BN		2				CE7	33	1234
T7	TP1	L4BH		2				CE7	338	1235
T4	TP1	LGBF		2				CE7	33	1237
T22	TP2 TP35	L10CH	TU14 TU15 TU38 TE21 TE22	1			CW13 CW28 CW31		663	1238
T22	TP2 TP35	L10CH	TU14 TU15 TU38 TE21 TE22	1			CW13 CW28 CW31		663	1239

UN-nr	Benämning och beskrivning	Klass	Klassificeringskod	Förpackningsgrupp	Etiketter	Särbestämmer	Begränsade och reducerade mängder		Förpackning		
							3.4.6	3.5.1.2	Förpackningsinstruktioner	Särbestäm. för förpackningen	Bestäm. för samemballering
(1)	(2)	(3a)	(3b)	(4)	(5)	(6)	(7a)	(7b)	(8)	(9a)	(9b)
	3.1.2	2.2	2.2	2.1.1.3	5.2.2	3.3	3.4.6	3.5.1.2	4.1.4	4.1.4	4.1.10
1242	METYLDIKLORSILAN	4.3	WFC	I	4.3+3+8		LQ0	E0	P401	RR7	MP2
1243	METYLFORMIAT	3	F1	I	3		LQ3	E3	P001		MP7 MP17
1244	METYLHYDRAZIN	6.1	TFC	I	6.1+3+8		LQ0	E5	P602		MP8 MP17
1245	METYLISOBUTYLKETON	3	F1	II	3		LQ4	E2	P001 IBC02 R001		MP19
1246	METYLISOPROPENYLKETON, STABILISERAD	3	F1	II	3		LQ4	E2	P001 IBC02 R001		MP19
1247	METYLMETAKRYLAT, MONOMER, STABILISERAD	3	F1	II	3		LQ4	E2	P001 IBC02 R001		MP19
1248	METYLPROPIONAT	3	F1	II	3		LQ4	E2	P001 IBC02 R001		MP19
1249	METYLPROPYLKETON	3	F1	II	3		LQ4	E2	P001 IBC02 R001		MP19
1250	METYLTRIKLORSILAN	3	FC	II	3+8		LQ4	E2	P010		MP19
1251	METYLVINYLKETON, STABILISERAD	6.1	TFC	I	6.1+3+8		LQ0	E5	P601	RR7	MP8 MP17
1259	NICKELKARBONYL	6.1	TF1	I	6.1+3		LQ0	E5	P601		MP2
1261	NITROMETAN	3	F1	II	3		LQ4	E2	P001 R001	RR2	MP19
1262	OKTANER	3	F1	II	3		LQ4	E2	P001 IBC02 R001		MP19
1263	FÄRG (inkl färg, lack, emaljlack, bets, shellack, fernissa, polermedel, flytande spackel och flytande lackgrund) eller FÄRGRELATERAT MATERIAL (inkl färgförtunning och -lösningsmedel)	3	F1	I	3	163 650	LQ3	E3	P001		MP7 MP17
1263	FÄRG (inkl färg, lack, emaljlack, bets, shellack, fernissa, polermedel, flytande spackel och flytande lackgrund) eller FÄRGRELATERAT MATERIAL (inkl färgförtunning och -lösningsmedel) (ångtryck vid 50°C över 110 kPa)	3	F1	II	3	163 640C 650	LQ6	E2	P001	PP1	MP19

UN-tankar och bulkcontainrar		RID-tank		Transport-kategori	Särbestäm-melser för Kollin	Bulk	Lastning, lossning och hantering	Express-gods	Farlig-hets-nummer	Un-nr
Instruk-tioner	Sär-bestäm-melser	Tankkod	Särbestäm-melser							
4.2.5.2, 7.3.2	4.2.5.3	4.3	4.3.5, 6.8.4	1.1.3.1 (c)	7.2.4	7.3.3	7.5.11	7.6	5.3.2.3	
(10)	(11)	(12)	(13)	(15)	(16)	(17)	(18)	(19)	(20)	(1)
T14	TP2 TP7	L10DH	TU14 TU24 TU38 TE21 TE22 TM2 TM3	0	W1		CW23		X338	1242
T11	TP2	L4BN		1					33	1243
T22	TP2 TP35	L10CH	TU14 TU15 TU38 TE21 TE22	1			CW13 CW28 CW31		663	1244
T4	TP1	LGBF		2				CE7	33	1245
T4	TP1	LGBF		2				CE7	339	1246
T4	TP1	LGBF		2				CE7	339	1247
T4	TP1	LGBF		2				CE7	33	1248
T4	TP1	LGBF		2				CE7	33	1249
T10	TP2 TP7	L4BH		2				CE7	X338	1250
T14	TP2	L10CH	TU14 TU15 TU38 TE21 TE22	1			CW13 CW28 CW31		639	1251
		L15CH	TU14 TU15 TU31 TU38 TE21 TE22 TE25 TM3	1			CW13 CW28 CW31		663	1259
				2				CE7	33	1261
T4	TP1	LGBF		2				CE7	33	1262
T11	TP1 TP8 TP27	L4BN		1					33	1263
T4	TP1 TP8 TP28	L1.5BN		2				CE7	33	1263

UN-nr	Benämning och beskrivning	Klass	Klassificeringskod	Förpackningsgrupp	Etiketter	Särbestämmer	Begränsade och reducerade mängder		Förpackning		
									Förpackningsinstruktioner	Särbestäm. för förpackningen	Bestäm. för samemballering
(1)	(2)	(3a)	(3b)	(4)	(5)	(6)	(7a)	(7b)	(8)	(9a)	(9b)
	3.1.2	2.2	2.2	2.1.1.3	5.2.2	3.3	3.4.6	3.5.1.2	4.1.4	4.1.4	4.1.10
1263	FÄRG (inkl färg, lack, emaljlack, bets, shellack, fernissa, polermedel, flytande spackel och flytande lackgrund) eller FÄRGRELATERAT MATERIAL (inkl färgförtunning och -lösningsmedel) (ångtryck vid 50°C högst 110 kPa)	3	F1	II	3	163 640D 650	LQ6	E2	P001 IBC02 R001	PP1	MP19
1263	FÄRG (inkl färg, lack, emaljlack, bets, shellack, fernissa, polermedel, flytande spackel och flytande lackgrund) eller FÄRGRELATERAT MATERIAL (inkl färgförtunning och -lösningsmedel)	3	F1	III	3	163 640E 650	LQ7	E1	P001 IBC03 LP01 R001	PP1	MP19
1263	FÄRG (inkl färg, lack, emaljlack, bets, shellack, fernissa, polermedel, flytande spackel och flytande lackgrund) eller FÄRGRELATERAT MATERIAL (inkl färgförtunning och -lösningsmedel) (med flampunkt under 23°C och trögflytande enligt 2.2.3.1.4) (kokpunkt högst 35°C)	3	F1	III	3	163 640F 650	LQ7	E1	P001 LP01 R001	PP1	MP19
1263	FÄRG (inkl färg, lack, emaljlack, bets, shellack, fernissa, polermedel, spackel och lackgrund) eller FÄRGRELATERAT MATERIAL (inkl färgförtunning och -lösningsmedel) (trögflytande enligt 2.2.3.1.4) (med flampunkt under 23°C och trögflytande enligt 2.2.3.1.4) (ångtryck vid 50°C över 110 kPa, kokpunkt över 35°C)	3	F1	III	3	163 640G 650	LQ7	E1	P001 LP01 R001	PP1	MP19
1263	FÄRG (inkl färg, lack, emaljlack, bets, shellack, fernissa, polermedel, spackel och lackgrund) eller FÄRGRELATERAT MATERIAL (inkl färgförtunning och -lösningsmedel) (trögflytande enligt 2.2.3.1.4) (med flampunkt under 23°C och trögflytande enligt 2.2.3.1.4) (ångtryck vid 50°C högst 110 kPa)	3	F1	III	3	163 640H 650	LQ7	E1	P001 IBC02 LP01 R001	PP1	MP19
1264	PARALDEHYD	3	F1	III	3		LQ7	E1	P001 IBC03 LP01 R001		MP19
1265	PENTANER, flytande	3	F1	I	3		LQ3	E3	P001		MP7 MP17
1265	PENTANER, flytande	3	F1	II	3		LQ4	E2	P001 IBC02	B8	MP19
1266	PARFYMPRODUKTER, med brandfarligt lösningsmedel	3	F1	I	3		LQ3	E3	P001		MP7 MP17
1266	PARFYMPRODUKTER, med brandfarligt lösningsmedel (ångtryck vid 50°C över 110 kPa)	3	F1	II	3	640C	LQ6	E2	P001		MP19
1266	PARFYMPRODUKTER, med brandfarligt lösningsmedel (ångtryck vid 50°C högst 110 kPa)	3	F1	II	3	640D	LQ6	E2	P001 IBC02 R001		MP19
1266	PARFYMPRODUKTER, med brandfarligt lösningsmedel	3	F1	III	3	640E	LQ7	E1	P001 IBC03 LP01 R001		MP19
1266	PARFYMPRODUKTER, med brandfarligt lösningsmedel (med flampunkt under 23°C och trögflytande enligt 2.2.3.1.4) (kokpunkt högst 35°C)	3	F1	III	3	640F	LQ7	E1	P001 LP01 R001		MP19

UN-tankar och bulkcontainrar		RID-tank		Transport-kategori	Särbestäm-melser för Kollin	Bulk	Lastning, lossning och hantering	Express-gods	Farlig-hets-nummer	Un-nr
Instruk-tioner	Sär-bestäm-melser	Tankkod	Särbestäm-melser							
4.2.5.2, 7.3.2	4.2.5.3	4.3	4.3.5, 6.8.4	1.1.3.1 (c)	7.2.4	7.3.3	7.5.11	7.6	5.3.2.3	
(10)	(11)	(12)	(13)	(15)	(16)	(17)	(18)	(19)	(20)	(1)
T4	TP1 TP8 TP28	LGBF		2				CE7	33	1263
T2	TP1 TP29	LGBF		3				CE4	30	1263
T2	TP1 TP29	L4BN		3				CE4	33	1263
T2	TP1 TP29	L1.5BN		3				CE4	33	1263
T2	TP1 TP29	LGBF		3				CE4	33	1263
T2	TP1	LGBF		3				CE4	30	1264
T11	TP2	L4BN		1					33	1265
T4	TP1	L1.5BN		2				CE7	33	1265
		L4BN		1					33	1266
T4	TP1 TP8	L1.5BN		2				CE7	33	1266
T4	TP1 TP8	LGBF		2				CE7	33	1266
T2	TP1	LGBF		3				CE4	30	1266
T2	TP1	L4BN		3				CE4	33	1266

UN-nr	Benämning och beskrivning	Klass	Klassificeringskod	Förpackningsgrupp	Etiketter	Särbestäm- melser	Begränsade och reducerade mängder		Förpackning		
									Förpackningsinstruktioner	Särbestäm. för förpackningen	Bestäm. för samemballering
(1)	(2)	(3a)	(3b)	(4)	(5)	(6)	(7a)	(7b)	(8)	(9a)	(9b)
	3.1.2	2.2	2.2	2.1.1.3	5.2.2	3.3	3.4.6	3.5.1.2	4.1.4	4.1.4	4.1.10
1266	PARFYMPRODUKTER, med brandfarligt lösningsmedel (med flampunkt under 23°C och trögflytande enligt 2.2.3.1.4) (ångtryck vid 50°C över 110 kPa, kokpunkt över 35°C)	3	F1	III	3	640G	LQ7	E1	P001 LP01 R001		MP19
1266	PARFYMPRODUKTER, med brandfarligt lösningsmedel (med flampunkt under 23°C och trögflytande enligt 2.2.3.1.4) (ångtryck vid 50°C högst 110 kPa)	3	F1	III	3	640H	LQ7	E1	P001 IBC02 LP01 R001		MP19
1267	RÅOLJA	3	F1	I	3	649	LQ3	E3	P001		MP7 MP17
1267	RÅOLJA (ångtryck vid 50°C över 110 kPa)	3	F1	II	3	640C 649	LQ4	E2	P001		MP19
1267	RÅOLJA (ångtryck vid 50°C högst 110 kPa)	3	F1	II	3	640D 649	LQ4	E2	P001 IBC02 R001		MP19
1267	RÅOLJA	3	F1	III	3		LQ7	E1	P001 IBC03 LP01 R001		MP19
1268	PETROLEUMDESTILLAT, N.O.S. eller PETROLEUMPRODUKTER, N.O.S.	3	F1	I	3	649	LQ3	E3	P001		MP7 MP17
1268	PETROLEUMDESTILLAT, N.O.S. eller PETROLEUMPRODUKTER, N.O.S. (ångtryck vid 50°C över 110 kPa)	3	F1	II	3	640C 649	LQ4	E2	P001		MP19
1268	PETROLEUMDESTILLAT, N.O.S. eller PETROLEUMPRODUKTER, N.O.S. (ångtryck vid 50°C högst 110 kPa)	3	F1	II	3	640D 649	LQ4	E2	P001 IBC02 R001		MP19
1268	PETROLEUMDESTILLAT, N.O.S. eller PETROLEUMPRODUKTER, N.O.S.	3	F1	III	3		LQ7	E1	P001 IBC03 LP01 R001		MP19
1272	PINE OIL	3	F1	III	3		LQ7	E1	P001 IBC03 LP01 R001		MP19
1274	n-PROPANOL (PROPYLALKOHOL, NORMAL)	3	F1	II	3		LQ4	E2	P001 IBC02 R001		MP19
1274	n-PROPANOL (PROPYLALKOHOL, NORMAL)	3	F1	III	3		LQ7	E1	P001 IBC03 LP01 R001		MP19
1275	PROPIONALDEHYD	3	F1	II	3		LQ4	E2	P001 IBC02 R001		MP19
1276	n-PROPYLACETAT	3	F1	II	3		LQ4	E2	P001 IBC02 R001		MP19
1277	PROPYLAMIN	3	FC	II	3+8		LQ4	E2	P001 IBC02		MP19
1278	1-KLORPROPAN (propylklorid)	3	F1	II	3		LQ4	E2	P001 IBC02	B8	MP19
1279	1,2-DIKLORPROPAN	3	F1	II	3		LQ4	E2	P001 IBC02 R001		MP19
1280	PROPYLENOXID	3	F1	I	3		LQ3	E3	P001		MP7 MP17
1281	PROPYLFORMIATER	3	F1	II	3		LQ4	E2	P001 IBC02 R001		MP19

UN-tankar och bulkcontainrar		RID-tank		Transport-kategori	Särbestäm-melser för Kollin	Bulk	Lastning, lossning och hantering	Express-gods	Farlig-hets-nummer	Un-nr
Instruk-tioner	Sär-bestäm-melser	Tankkod	Särbestäm-melser							
4.2.5.2, 7.3.2	4.2.5.3	4.3	4.3.5, 6.8.4	1.1.3.1 (c)	7.2.4	7.3.3	7.5.11	7.6	5.3.2.3	
(10)	(11)	(12)	(13)	(15)	(16)	(17)	(18)	(19)	(20)	(1)
T2	TP1	L1.5BN		3				CE4	33	1266
T2	TP1	LGBF		3				CE4	33	1266
T11	TP1 TP8	L4BN		1					33	1267
T4	TP1 TP8	L1.5BN		2				CE7	33	1267
T4	TP1 TP8	LGBF		2				CE7	33	1267
T2	TP1	LGBF		3				CE4	30	1267
T11	TP1 TP8	L4BN		1					33	1268
T7	TP1 TP8 TP28	L1.5BN		2				CE7	33	1268
T7	TP1 TP8 TP28	LGBF		2				CE7	33	1268
T4	TP1 TP29	LGBF		3				CE4	30	1268
T2	TP1	LGBF		3				CE4	30	1272
T4	TP1	LGBF		2				CE7	33	1274
T2	TP1	LGBF		3				CE4	30	1274
T7	TP1	LGBF		2				CE7	33	1275
T4	TP1	LGBF		2				CE7	33	1276
T7	TP1	L4BH		2				CE7	338	1277
T7	TP2	L1.5BN		2				CE7	33	1278
T4	TP1	LGBF		2				CE7	33	1279
T11	TP2 TP7	L4BN		1					33	1280
T4	TP1	LGBF		2				CE7	33	1281

UN-nr	Benämning och beskrivning	Klass	Klassificeringskod	Förpackningsgrupp	Etiketter	Särbestämmer	Begränsade och reducerade mängder		Förpackning		
							3.4.6	3.5.1.2	Förpackningsinstruktioner	Särbestäm. för förpackningen	Bestäm. för samemballering
(1)	(2)	(3a)	(3b)	(4)	(5)	(6)	(7a)	(7b)	(8)	(9a)	(9b)
1282	PYRIDIN	3	F1	II	3		LQ4	E2	P001 IBC02 R001		MP19
1286	HARTSOLJA	3	F1	I	3		LQ3	E3	P001		MP7 MP17
1286	HARTSOLJA (ångtryck vid 50°C över 110 kPa)	3	F1	II	3	640C	LQ6	E2	P001		MP19
1286	HARTSOLJA (ångtryck vid 50°C högst 110 kPa)	3	F1	II	3	640D	LQ6	E2	P001 IBC02 R001		MP19
1286	HARTSOLJA	3	F1	III	3	640E	LQ7	E1	P001 IBC03 LP01 R001		MP19
1286	HARTSOLJA (med flampunkt under 23°C och trögflytande enligt 2.2.3.1.4) (kokpunkt högst 35°C)	3	F1	III	3	640F	LQ7	E1	P001 LP01 R001		MP19
1286	HARTSOLJA (med flampunkt under 23°C och trögflytande enligt 2.2.3.1.4) (ångtryck vid 50°C över 110 kPa, kokpunkt över 35°C)	3	F1	III	3	640G	LQ7	E1	P001 LP01 R001		MP19
1286	HARTSOLJA (med flampunkt under 23°C och trögflytande enligt 2.2.3.1.4) (ångtryck vid 50°C högst 110 kPa)	3	F1	III	3	640H	LQ7	E1	P001 IBC02 LP01 R001		MP19
1287	GUMMILÖSNING	3	F1	I	3		LQ3	E3	P001		MP7 MP17
1287	GUMMILÖSNING (ångtryck vid 50°C över 110 kPa)	3	F1	II	3	640C	LQ6	E2	P001		MP19
1287	GUMMILÖSNING (ångtryck vid 50°C högst 110 kPa)	3	F1	II	3	640D	LQ6	E2	P001 IBC02 R001		MP19
1287	GUMMILÖSNING	3	F1	III	3	640E	LQ7	E1	P001 IBC03 LP01 R001		MP19
1287	GUMMILÖSNING (med flampunkt under 23°C och trögflytande enligt 2.2.3.1.4) (kokpunkt högst 35°C)	3	F1	III	3	640F	LQ7	E1	P001 LP01 R001		MP19
1287	GUMMILÖSNING (med flampunkt under 23°C och trögflytande enligt 2.2.3.1.4) (ångtryck vid 50°C över 110 kPa, kokpunkt över 35°C)	3	F1	III	3	640G	LQ7	E1	P001 LP01 R001		MP19
1287	GUMMILÖSNING (med flampunkt under 23°C och trögflytande enligt 2.2.3.1.4) (ångtryck vid 50°C högst 110 kPa)	3	F1	III	3	640H	LQ7	E1	P001 IBC02 LP01 R001		MP19
1288	SKIFFEROLJA	3	F1	II	3		LQ4	E2	P001 IBC02 R001		MP19
1288	SKIFFEROLJA	3	F1	III	3		LQ7	E1	P001 IBC03 LP01 R001		MP19
1289	NATRIUMMETYLAT, LÖSNING i alkohol	3	FC	II	3+8		LQ4	E2	P001 IBC02		MP19
1289	NATRIUMMETYLAT, LÖSNING i alkohol	3	FC	III	3+8		LQ7	E1	P001 IBC02 R001		MP19
1292	TETRAEYLSILIKAT	3	F1	III	3		LQ7	E1	P001 IBC03 LP01 R001		MP19

UN-tankar och bulkcontainrar		RID-tank		Transport-kategori	Särbestäm-melser för Kollin	Bulk	Lastning, lossning och hantering	Express-gods	Farlig-hets-nummer	Un-nr
Instruk-tioner	Sär-bestäm-melser	Tankkod	Särbestäm-melser							
4.2.5.2, 7.3.2	4.2.5.3	4.3	4.3.5, 6.8.4	1.1.3.1 (c)	7.2.4	7.3.3	7.5.11	7.6	5.3.2.3	
(10)	(11)	(12)	(13)	(15)	(16)	(17)	(18)	(19)	(20)	(1)
T4	TP2	LGBF		2				CE7	33	1282
		L4BN		1					33	1286
T4	TP1	L1.5BN		2				CE7	33	1286
T4	TP1	LGBF		2				CE7	33	1286
T2	TP1	LGBF		3				CE4	30	1286
T2	TP1	L4BN		3				CE4	33	1286
T2	TP1	L1.5BN		3				CE4	33	1286
T2	TP1	LGBF		3				CE4	33	1286
		L4BN		1					33	1287
T4	TP1 TP8	L1.5BN		2				CE7	33	1287
T4	TP1 TP8	LGBF		2				CE7	33	1287
T2	TP1	LGBF		3				CE4	30	1287
T2	TP1	L4BN		3				CE4	33	1287
T2	TP1	L1.5BN		3				CE4	33	1287
T2	TP1	LGBF		3				CE4	33	1287
T4	TP1 TP8	LGBF		2				CE7	33	1288
T2	TP1	LGBF		3				CE4	30	1288
T7	TP1 TP8	L4BH		2				CE7	338	1289
T4	TP1	L4BN		3				CE4	38	1289
T2	TP1	LGBF		3				CE4	30	1292

UN-nr	Benämning och beskrivning	Klass	Klassificeringskod	Förpackningsgrupp	Etiketter	Särbestäm- melser	Begränsade och reducerade mängder		Förpackning		
									Förpackningsinstruktioner	Särbestäm. för förpackningen	Bestäm. för samemballering
(1)	(2)	(3a)	(3b)	(4)	(5)	(6)	(7a)	(7b)	(8)	(9a)	(9b)
	3.1.2	2.2	2.2	2.1.1.3	5.2.2	3.3	3.4.6	3.5.1.2	4.1.4	4.1.4	4.1.10
1293	TINKTURER, MEDICINSKA	3	F1	II	3	601	LQ4	E2	P001 IBC02 R001		MP19
1293	TINKTURER, MEDICINSKA	3	F1	III	3	601	LQ7	E1	P001 IBC03 LP01 R001		MP19
1294	TOLUEN	3	F1	II	3		LQ4	E2	P001 IBC02 R001		MP19
1295	TRIKLORSILAN	4.3	WFC	I	4.3+3+ 8		LQ0	E0	P401	RR7	MP2
1296	TRIETYLAMIN	3	FC	II	3+8		LQ4	E2	P001 IBC02		MP19
1297	TRIMETYLAMIN, VATTENLÖSNING, med högst 50 vikt-% trimetylammin	3	FC	I	3+8		LQ3	E0	P001		MP7 MP17
1297	TRIMETYLAMIN, VATTENLÖSNING, med högst 50 vikt-% trimetylammin	3	FC	II	3+8		LQ4	E2	P001 IBC02		MP19
1297	TRIMETYLAMIN, VATTENLÖSNING, med högst 50 vikt-% trimetylammin	3	FC	III	3+8		LQ7	E1	P001 IBC03 R001		MP19
1298	TRIMETYLKLORSILAN	3	FC	II	3+8		LQ4	E2	P010		MP19
1299	TERPENTIN	3	F1	III	3		LQ7	E1	P001 IBC03 LP01 R001		MP19
1300	TERPENTINERSÄTTNING, lacknafta	3	F1	II	3		LQ4	E2	P001 IBC02 R001		MP19
1300	TERPENTINERSÄTTNING, lacknafta	3	F1	III	3		LQ7	E1	P001 IBC03 LP01 R001		MP19
1301	VINYLCETAT, STABILISERAD	3	F1	II	3		LQ4	E2	P001 IBC02 R001		MP19
1302	ETYLVINYLETER, STABILISERAD	3	F1	I	3		LQ3	E3	P001		MP7 MP17
1303	VINYLDENKLORID, STABILISERAD	3	F1	I	3		LQ3	E3	P001		MP7 MP17
1304	ISOBUTYLVINYLETER, STABILISERAD	3	F1	II	3		LQ4	E2	P001 IBC02 R001		MP19
1305	VINYLTRIKLORSILAN	3	FC	II	3+8		LQ4	E2	P010		MP19
1306	TRÄMPREGNERINGSMEDEL, FLYTANDE (ångtryck vid 50°C över 110 kPa)	3	F1	II	3	640C	LQ6	E2	P001		MP19
1306	TRÄMPREGNERINGSMEDEL, FLYTANDE (ångtryck vid 50°C högst 110 kPa)	3	F1	II	3	640D	LQ6	E2	P001 IBC02 R001		MP19
1306	TRÄMPREGNERINGSMEDEL, FLYTANDE	3	F1	III	3	640E	LQ7	E1	P001 IBC03 LP01 R001		MP19

UN-tankar och bulkcontainrar		RID-tank		Transport-kategori	Särbestäm-melser för Kollin	Bulk	Lastning, lossning och hantering	Express-gods	Farlig-hets-nummer	Un-nr
Instruk-tioner	Sär-bestäm-melser	Tankkod	Särbestäm-melser							
4.2.5.2, 7.3.2	4.2.5.3	4.3	4.3.5, 6.8.4	1.1.3.1 (c)	7.2.4	7.3.3	7.5.11	7.6	5.3.2.3	
(10)	(11)	(12)	(13)	(15)	(16)	(17)	(18)	(19)	(20)	(1)
T4	TP1 TP8	LGBF		2				CE7	33	1293
T2	TP1	LGBF		3				CE4	30	1293
T4	TP1	LGBF		2				CE7	33	1294
T14	TP2 TP7	L10DH	TU14 TU25 TU38 TE21 TE22 TM2 TM3	0	W1		CW23		X338	1295
T7	TP1	L4BH		2				CE7	338	1296
T11	TP1	L10CH	TU14 TU38 TE21 TE22	1					338	1297
T7	TP1	L4BH		2				CE7	338	1297
T7	TP1	L4BN		3				CE4	38	1297
T10	TP2 TP7	L4BH		2				CE7	X338	1298
T2	TP1	LGBF		3				CE4	30	1299
T4	TP1	LGBF		2				CE7	33	1300
T2	TP1	LGBF		3				CE4	30	1300
T4	TP1	LGBF		2				CE7	339	1301
T11	TP2	L4BN		1					339	1302
T12	TP2 TP7	L4BN		1					339	1303
T4	TP1	LGBF		2				CE7	339	1304
T10	TP2 TP7	L4BH		2				CE7	X338	1305
T4	TP1 TP8	L1.5BN		2				CE7	33	1306
T4	TP1 TP8	LGBF		2				CE7	33	1306
T2	TP1	LGBF		3				CE4	30	1306

UN-nr	Benämning och beskrivning	Klass	Klassificeringskod	Förpackningsgrupp	Etiketter	Särbestäm- melser	Begränsade och reducerade mängder		Förpackning		
									Förpackningsinstruktioner	Särbestäm. för förpackningen	Bestäm. för samemballering
(1)	(2)	(3a)	(3b)	(4)	(5)	(6)	(7a)	(7b)	(8)	(9a)	(9b)
	3.1.2	2.2	2.2	2.1.1.3	5.2.2	3.3	3.4.6	3.5.1.2	4.1.4	4.1.4	4.1.10
1306	TRÄIMPREGNERINGSMEDEL, FLYTANDE (med flampunkt under 23°C och trögflytande enligt 2.2.3.1.4) (kokpunkt högst 35°C)	3	F1	III	3	640F	LQ7	E1	P001 LP01 R001		MP19
1306	TRÄIMPREGNERINGSMEDEL, FLYTANDE (med flampunkt under 23°C och trögflytande enligt 2.2.3.1.4) (ångtryck vid 50°C över 110 kPa, kokpunkt över 35°C)	3	F1	III	3	640G	LQ7	E1	P001 LP01 R001		MP19
1306	TRÄIMPREGNERINGSMEDEL, FLYTANDE (med flampunkt under 23°C och trögflytande enligt 2.2.3.1.4) (ångtryck vid 50°C högst 110 kPa)	3	F1	III	3	640H	LQ7	E1	P001 IBC02 LP01 R001		MP19
1307	XYLENER	3	F1	II	3		LQ4	E2	P001 IBC02 R001		MP19
1307	XYLENER	3	F1	III	3		LQ7	E1	P001 IBC03 LP01 R001		MP19
1308	ZIRKONIUM UPPSLAMMAT I BRANDFARLIG VÄTSKA	3	F1	I	3		LQ3	E3	P001	PP33	MP7 MP17
1308	ZIRKONIUM UPPSLAMMAT I BRANDFARLIG VÄTSKA (ångtryck vid 50°C över 110 kPa)	3	F1	II	3	640C	LQ4	E2	P001 R001	PP33	MP19
1308	ZIRKONIUM UPPSLAMMAT I BRANDFARLIG VÄTSKA (ångtryck vid 50°C högst 110 kPa)	3	F1	II	3	640D	LQ4	E2	P001 R001	PP33	MP19
1308	ZIRKONIUM, UPPSLAMMAT I BRANDFARLIG VÄTSKA	3	F1	III	3		LQ7	E1	P001 R001		MP19
1309	ALUMINIUMPULVER, YTBELAGT	4.1	F3	II	4.1		LQ8	E2	P002 IBC08	PP38 B4	MP11
1309	ALUMINIUMPULVER, YTBELAGT	4.1	F3	III	4.1		LQ9	E1	P002 IBC08 LP02 R001	PP11 B3	MP11
1310	AMMONIUMPIKRAT, FUKTAT, med minst 10 vikt-% vatten.	4.1	D	I	4.1		LQ0	E0	P406	PP26	MP2
1312	BORNEOL	4.1	F1	III	4.1		LQ9	E1	P002 IBC08 LP02 R001	B3	MP10
1313	KALCIUMRESINAT	4.1	F3	III	4.1		LQ9	E1	P002 IBC06 R001		MP11
1314	KALCIUMRESINAT, NEDSMÅLT	4.1	F3	III	4.1		LQ9	E1	P002 IBC04 R001		MP11
1318	KOBOLTRESINAT, UTFÄLLD	4.1	F3	III	4.1		LQ9	E1	P002 IBC06 R001		MP11
1320	DINITROFENOL, FUKTAD med minst 15 vikt-% vatten	4.1	DT	I	4.1+6.1		LQ0	E0	P406	PP26	MP2
1321	DINITROFENOLATER, FUKTADE med minst 15 vikt-% vatten	4.1	DT	I	4.1+6.1		LQ0	E0	P406	PP26	MP2
1322	DINITRORESORCINOL, FUKTAD med minst 15 vikt-% vatten	4.1	D	I	4.1		LQ0	E0	P406	PP26	MP2
1323	FERROCERIUM	4.1	F3	II	4.1	249	LQ8	E2	P002 IBC08	B4	MP11
1324	FILMER PÅ NITROCELLULOSABAS, gelatinerade, ej rester	4.1	F1	III	4.1		LQ9	E1	P002 R001	PP15	MP11
1325	BRANDFARLIGT FAST ÄMNE, ORGANISKT, N.O.S.	4.1	F1	II	4.1	274	LQ8	E2	P002 IBC08	B4	MP10

UN-tankar och bulkcontainrar		RID-tank		Transport-kategori	Särbestäm-melser för Kollin	Bulk	Lastning, lossning och hantering	Express-gods	Farlig-hets-nummer	Un-nr
Instruk-tioner	Sär-bestäm-melser	Tankkod	Särbestäm-melser							
4.2.5.2, 7.3.2	4.2.5.3	4.3	4.3.5, 6.8.4	1.1.3.1 (c)	7.2.4	7.3.3	7.5.11	7.6	5.3.2.3	
(10)	(11)	(12)	(13)	(15)	(16)	(17)	(18)	(19)	(20)	(1)
T2	TP1	L4BN		3				CE4	33	1306
T2	TP1	L1.5BN		3				CE4	33	1306
T2	TP1	LGBF		3				CE4	33	1306
T4	TP1	LGBF		2				CE7	33	1307
T2	TP1	LGBF		3				CE4	30	1307
		L4BN		1					33	1308
		L1.5BN		2				CE7	33	1308
		LGBF		2				CE7	33	1308
		LGBF		3				CE4	30	1308
T3	TP33	SGAN		2	W1			CE10	40	1309
T1	TP33	SGAV		3	W1	VW1		CE11	40	1309
				1	W1				40	1310
T1	TP33	SGAV		3	W1	VW1		CE11	40	1312
T1	TP33	SGAV		3	W1 W12	VW1		CE11	40	1313
T1	TP33	SGAV		3	W1	VW1		CE11	40	1314
T1	TP33	SGAV		3	W1 W12	VW1		CE11	40	1318
				1	W1		CW28		46	1320
				1	W1		CW28		46	1321
				1	W1				40	1322
T3	TP33	SGAN		2	W1			CE10	40	1323
				3	W1			CE11	40	1324
T3	TP33	SGAN		2	W1			CE10	40	1325

UN-nr	Benämning och beskrivning	Klass	Klassificeringskod	Förpackningsgrupp	Etiketter	Särbestäm- melser	Begränsade och reducerade mängder		Förpackning		
									Förpackningsinstruktioner	Särbestäm. för förpackningen	Bestäm. för samemballering
(1)	(2)	(3a)	(3b)	(4)	(5)	(6)	(7a)	(7b)	(8)	(9a)	(9b)
	3.1.2	2.2	2.2	2.1.1.3	5.2.2	3.3	3.4.6	3.5.1.2	4.1.4	4.1.4	4.1.10
1325	BRANDFARLIGT FAST ÄMNE, ORGANISKT, N.O.S.	4.1	F1	III	4.1	274	LQ9	E1	P002 IBC08 LP02 R001	B3	MP10
1326	HAFNIUMPULVER, FUKTAD med minst 25 vikt-% vatten	4.1	F3	II	4.1	586	LQ8	E2	P410 IBC06	PP40	MP11
1327	Hö, Halm eller Bhusa	4.1	F1	Fri							
1328	HEXAMETYLENTETRAMIN	4.1	F1	III	4.1		LQ9	E1	P002 IBC08 R001	B3	MP10
1330	MANGANRESINAT	4.1	F3	III	4.1		LQ9	E1	P002 IBC06 R001		MP11
1331	TÄNDSTICKOR, "STRIKE ANYWHERE"	4.1	F1	III	4.1	293	LQ9	E1	P407	PP27	MP12
1332	METALDEHYD	4.1	F1	III	4.1		LQ9	E1	P002 IBC08 LP02 R001	B3	MP10
1333	CERIUM, plattor, tackor, stänger	4.1	F3	II	4.1		LQ8	E2	P002 IBC08	B4	MP11
1334	NAFTALEN, RÅ eller NAFTALEN, REN	4.1	F1	III	4.1	501	LQ9	E1	P002 IBC08 LP02 R001	B3	MP10
1336	NITROGUANIDIN (PIKRIT), FUKTAD med minst 20 vikt-% vatten	4.1	D	I	4.1		LQ0	E0	P406		MP2
1337	NITROSTÄRKELSE, FUKTAD med minst 20 vikt-% vatten	4.1	D	I	4.1		LQ0	E0	P406		MP2
1338	FOSFOR, AMORF	4.1	F3	III	4.1		LQ9	E1	P410 IBC08 R001	B3	MP11
1339	FOSFORHEPTASULFID (kemisk formel P4S7) fri från gul och vit fosfor	4.1	F3	II	4.1	602	LQ8	E2	P410 IBC04		MP11
1340	FOSFORPENTASULFID (kemisk formel P2S5) fri från gul och vit fosfor	4.3	WF2	II	4.3+4.1	602	LQ11	E2	P410 IBC04		MP14
1341	FOSFORSESKVISULFID (kemisk formel P4S3) fri från gul och vit fosfor	4.1	F3	II	4.1	602	LQ8	E2	P410 IBC04		MP11
1343	FOSFORTRISULFID (kemisk formel P4S6) fri från gul och vit fosfor	4.1	F3	II	4.1	602	LQ8	E2	P410 IBC04		MP11
1344	TRINITROFENOL (PIKRINSYRA), FUKTAD med minst 30 vikt-% vatten	4.1	D	I	4.1		LQ0	E0	P406	PP26	MP2
1345	GUMMIRESTER, malet, eller GUMMISHODDY, pulvrerad eller granulerad	4.1	F1	II	4.1		LQ8	E2	P002 IBC08	B4	MP11
1346	KISELPULVER, AMORFT	4.1	F3	III	4.1	32	LQ9	E1	P002 IBC08 LP02 R001	B3	MP11
1347	SILVERPIKRAT, FUKTAD med minst 30 vikt-% vatten	4.1	D	I	4.1		LQ0	E0	P406	PP25 PP26	MP2
1348	NATRIUMDINITRO-o-KRESOLAT, FUKTAD med minst 15 vikt-% vatten	4.1	DT	I	4.1+6.1		LQ0	E0	P406	PP26	MP2
1349	NATRIUMPIKRAMAT, FUKTAD med minst 20 vikt-% vatten	4.1	D	I	4.1		LQ0	E0	P406	PP26	MP2
1350	SVAVEL (även svavelblomma)	4.1	F3	III	4.1	242	LQ9	E1	P002 IBC08 LP02 R001	B3	MP11
1352	TITANPULVER, FUKTAD med minst 25 vikt-% vatten	4.1	F3	II	4.1	586	LQ8	E2	P410 IBC06	PP40	MP11

UN-tankar och bulkcontainrar		RID-tank		Transport-kategori	Särbestäm-melser för Kollin	Bulk	Lastning, lossning och hantering	Express-gods	Farlig-hets-nummer	Un-nr
Instruk-tioner	Sär-bestäm-melser	Tankkod	Särbestäm-melser							
4.2.5.2, 7.3.2	4.2.5.3	4.3	4.3.5, 6.8.4	1.1.3.1 (c)	7.2.4	7.3.3	7.5.11	7.6	5.3.2.3	
(10)	(11)	(12)	(13)	(15)	(16)	(17)	(18)	(19)	(20)	(1)
T1	TP33	SGAV		3	W1	VW1		CE11	40	1325
T3	TP33	SGAN		2	W1 W12			CE10	40	1326
Fri										1327
T1	TP33	SGAV		3	W1	VW1		CE11	40	1328
T1	TP33	SGAV		3	W1 W12	VW1		CE11	40	1330
				4	W1			CE11	40	1331
T1	TP33	SGAV		3	W1	VW1		CE11	40	1332
				2	W1			CE10	40	1333
T1 BK1 BK2	TP33	SGAV		3	W1	VW2		CE11	40	1334
				1	W1				40	1336
				1	W1				40	1337
T1	TP33	SGAV		3	W1	VW1		CE11	40	1338
T3	TP33	SGAN		2	W1			CE10	40	1339
T3	TP33	SGAN		0	W1		CW23	CE10	423	1340
T3	TP33	SGAN		2	W1			CE10	40	1341
T3	TP33	SGAN		2	W1			CE10	40	1343
				1	W1				40	1344
T3	TP33	SGAN		4	W1			CE10	40	1345
T1	TP33	SGAV		3	W1	VW1		CE11	40	1346
				1	W1				40	1347
				1	W1		CW28		46	1348
				1	W1				40	1349
T1 BK1 BK2	TP33	SGAV		3	W1	VW1		CE11	40	1350
T3	TP33	SGAN		2	W1 W12			CE10	40	1352

UN-nr	Benämning och beskrivning	Klass	Klassificeringskod	Förpackningsgrupp	Etiketter	Särbestäm- melser	Begränsade och reducerade mängder		Förpackning		
									Förpackningsinstruktioner	Särbestäm. för förpackningen	Bestäm. för samemballering
(1)	(2)	(3a)	(3b)	(4)	(5)	(6)	(7a)	(7b)	(8)	(9a)	(9b)
	3.1.2	2.2	2.2	2.1.1.3	5.2.2	3.3	3.4.6	3.5.1.2	4.1.4	4.1.4	4.1.10
1353	FIBRER, IMPREGNERADE MED LÅGNITRERAD NITROCELLULOSA N.O.S. eller VÄVNADER, IMPREGNERADE MED LÅGNITRERAD NITROCELLULOSA N.O.S.	4.1	F1	III	4.1	274 502	LQ9	E1	P410 IBC08 R001	B3	MP11
1354	TRINITROBENSEN, FUKTAD med minst 30 vikt-% vatten	4.1	D	I	4.1		LQ0	E0	P406		MP2
1355	TRINITROBENSUESYRA, FUKTAD med minst 30 vikt-% vatten	4.1	D	I	4.1		LQ0	E0	P406		MP2
1356	TRINITROTOLUEN (TNT), FUKTAD med minst 30 vikt-% vatten	4.1	D	I	4.1		LQ0	E0	P406		MP2
1357	UREANITRAT, FUKTAD med minst 20 vikt-% vatten	4.1	D	I	4.1	227	LQ0	E0	P406		MP2
1358	ZIRKONIUMPULVER, FUKTAD med minst 25 vikt-% vatten	4.1	F3	II	4.1	586	LQ8	E2	P410 IBC06	PP40	MP11
1360	KALCIUMFOSFID	4.3	WT2	I	4.3+6.1		LQ0	E0	P403		MP2
1361	KOL eller KIMRÖK, animaliskt eller vegetabiliskt ursprung	4.2	S2	II	4.2		LQ0	E2	P002 IBC06	PP12	MP14
1361	KOL eller KIMRÖK, animaliskt eller vegetabiliskt ursprung	4.2	S2	III	4.2		LQ0	E1	P002 IBC08 LP02 R001	PP12 B3	MP14
1362	AKTIVT KOL	4.2	S2	III	4.2	646	LQ0	E1	P002 IBC08 LP02 R001	PP11 B3	MP14
1363	KOPRA	4.2	S2	III	4.2		LQ0	E1	P003 IBC08 LP02 R001	PP20 B3 B6	MP14
1364	BOMULLSAVFALL, OLJIGA	4.2	S2	III	4.2		LQ0	E1	P003 IBC08 LP02 R001	PP19 B3 B6	MP14
1365	BOMULL, FUKTAD	4.2	S2	III	4.2		LQ0	E1	P003 IBC08 LP02 R001	PP19 B3 B6	MP14
1369	p-NITROSODIMETYLANILIN	4.2	S2	II	4.2		LQ0	E2	P410 IBC06		MP14
1372	Fibrer av animaliskt ursprung eller fibrer av vegetabiliskt ursprung, brända, våta eller fuktiga	4.2	S2				Fri				
1373	FIBRER eller VÄVNADER, ANIMALISKA, VEGETABILISKA eller SYNTETISKA, N.O.S., impregnerade med olja	4.2	S2	III	4.2	274	LQ0	E1	P410 IBC08 R001	B3	MP14
1374	FISKMJÖL (FISKRESTER), INSTABILT	4.2	S2	II	4.2	300	LQ0	E2	P410 IBC08	B4	MP14
1376	JÄRNOXID, FÖRBRUKAD eller JÄRNSVAMP, FÖRBRUKAD, från kolgasrening	4.2	S4	III	4.2	592	LQ0	E1	P002 IBC08 LP02 R001	B3	MP14
1378	METALLKATALYSATOR, FUKTAD, med synligt överskott av vätska	4.2	S4	II	4.2	274	LQ0	E2	P410 IBC01	PP39	MP14
1379	PAPPER, BEHANDLAT MED OMÅTTAD OLJA, otillräckligt torkat (inkl karbonpapper)	4.2	S2	III	4.2		LQ0	E1	P410 IBC08 R001	B3	MP14

UN-tankar och bulkcontainrar		RID-tank		Transport-kategori	Särbestäm-melser för Kollin	Bulk	Lastning, lossning och hantering	Express-gods	Farlig-hets-nummer	Un-nr
Instruk-tioner	Sär-bestäm-melser	Tankkod	Särbestäm-melser							
4.2.5.2, 7.3.2	4.2.5.3	4.3	4.3.5, 6.8.4	1.1.3.1 (c)	7.2.4	7.3.3	7.5.11	7.6	5.3.2.3	
(10)	(11)	(12)	(13)	(15)	(16)	(17)	(18)	(19)	(20)	(1)
				3	W1			CE11	40	1353
				1	W1				40	1354
				1	W1				40	1355
				1	W1				40	1356
				1	W1				40	1357
T3	TP33	SGAN		2	W1 W12			CE10	40	1358
				1	W1		CW23 CW28		X462	1360
T3	TP33	SGAN	TU11	2	W1 W12 W13			CE10	40	1361
T1	TP33	SGAV		4	W1 W13	VW4		CE11	40	1361
T1	TP33	SGAV		4	W1	VW4		CE11	40	1362
				3	W1	VW4		CE11	40	1363
				3	W1	VW4		CE11	40	1364
				3	W1	VW4		CE11	40	1365
T3	TP33	SGAN		2	W1 W12			CE10	40	1369
Fri										1372
T1	TP33			3	W1	VW4		CE11	40	1373
T3	TP33			2	W1			CE10	40	1374
T1 BK2	TP33	SGAV		3	W1	VW4		CE11	40	1376
T3	TP33	SGAN		2	W1			CE10	40	1378
				3	W1	VW4		CE11	40	1379

UN-nr	Benämning och beskrivning	Klass	Klassificeringskod	Förpackningsgrupp	Etiketter	Särbestäm- melser	Begränsade och reducerade mängder		Förpackning		
							3.4.6	3.5.1.2	Förpackningsinstruktioner	Särbestäm. för förpackningen	Bestäm. för samemballering
(1)	(2)	(3a)	(3b)	(4)	(5)	(6)	(7a)	(7b)	(8)	(9a)	(9b)
	3.1.2	2.2	2.2	2.1.1.3	5.2.2	3.3	3.4.6	3.5.1.2	4.1.4	4.1.4	4.1.10
1380	PENTABORAN	4.2	ST3	I	4.2+6.1		LQ0	E0	P601		MP2
1381	FOSFOR, VIT eller GUL, I VATTEN eller I LÖSNING	4.2	ST3	I	4.2+6.1	503	LQ0	E0	P405		MP2
1381	FOSFOR, VIT eller GUL, TORR	4.2	ST4	I	4.2+6.1	503	LQ0	E0	P405		MP2
1382	KALIUMSULFID, VATTENFRI eller KALIUMSULFID med mindre än 30 % kristallvatten	4.2	S4	II	4.2	504	LQ0	E2	P410 IBC06		MP14
1383	PYROFOR METALL, N.O.S. eller PYROFOR LEGERING, N.O.S.	4.2	S4	I	4.2	274	LQ0	E0	P404		MP13
1384	NATRIUMDITIONIT (NATRIUMHYDROSULFIT)	4.2	S4	II	4.2		LQ0	E2	P410 IBC06		MP14
1385	NATRIUMSULFID, VATTENFRI eller NATRIUMSULFID med mindre än 30 % kristallvatten	4.2	S4	II	4.2	504	LQ0	E2	P410 IBC06		MP14
1386	FRÖKAKOR, som innehåller mer än 1,5 vikt-% olja och högst 11 vikt-% fukt	4.2	S2	III	4.2		LQ0	E1	P003 IBC08 LP02 R001	PP20 B3 B6	MP14
1387	Ylleavfall, vätt	4.2	S2	Fri							
1389	ALKALIMETALLAMALGAM, FLYTANDE	4.3	W1	I	4.3	182 274	LQ0	E0	P402	RR8	MP2
1390	ALKALIMETALLAMIDER	4.3	W2	II	4.3	182 274 505	LQ11	E2	P410 IBC07		MP14
1391	ALKALIMETALLDISPERSION eller DISPERSION AV ALKALISKA JORDARTSMETALLER, med flampunkt högst 60°C	4.3	W1	I	4.3	182 183 274 506	LQ0	E0	P402	RR8	MP2
1391	ALKALIMETALLDISPERSION eller DISPERSION AV ALKALISKA JORDARTSMETALLER, med flampunkt över 60°C	4.3	WF1	I	4.3+3	182 183 274 506	LQ0	E0	P402	RR8	MP2
1392	AMALGAM AV ALKALISKA JORDARTSMETALLER, FLYTANDE	4.3	W1	I	4.3	183 274 506	LQ0	E0	P402		MP2
1393	LEGERING AV ALKALISKA JORDARTSMETALLER, N.O.S.	4.3	W2	II	4.3	183 274 506	LQ11	E2	P410 IBC07		MP14
1394	ALUMINIUMKARBID	4.3	W2	II	4.3		LQ11	E2	P410 IBC07		MP14
1395	ALUMINIUMKISELJÄRNpulver	4.3	WT2	II	4.3+6.1		LQ11	E2	P410 IBC05	PP40	MP14

UN-tankar och bulkcontainrar		RID-tank		Transport-kategori	Särbestäm-melser för Kollin	Bulk	Lastning, lossning och hantering	Express-gods	Farlig-hets-nummer	Un-nr
Instruk-tioner	Sär-bestäm-melser	Tankkod	Särbestäm-melser							
4.2.5.2, 7.3.2	4.2.5.3	4.3	4.3.5, 6.8.4	1.1.3.1 (c)	7.2.4	7.3.3	7.5.11	7.6	5.3.2.3	
(10)	(11)	(12)	(13)	(15)	(16)	(17)	(18)	(19)	(20)	(1)
		L21DH	TU14 TU38 TC1 TE21 TE22 TE25 TM1	0	W1		CW28		333	1380
T9	TP3 TP31	L10DH(+)	TU14 TU16 TU21 TU38 TE3 TE21 TE22	0	W1		CW28		46	1381
T9	TP3 TP31	L10DH(+)	TU14 TU16 TU21 TU38 TE3 TE21 TE22	0	W1		CW28		46	1381
T3	TP33	SGAN		2	W1 W12			CE10	40	1382
T21	TP7 TP33			0	W1				43	1383
T3	TP33	SGAN		2	W1 W12			CE10	40	1384
T3	TP33	SGAN		2	W1 W12			CE10	40	1385
				3	W1	VW4		CE11	40	1386
Fri										1387
		L10BN(+)	TU1 TE5 TT3 TM2	1	W1		CW23		X323	1389
T3	TP33	SGAN		0	W1 W12		CW23	CE10	423	1390
		L10BN(+)	TU1 TE5 TT3 TM2	1	W1		CW23		X323	1391
		L10BN(+)	TU1 TE5 TT3 TM2	1	W1		CW23		X323	1391
		L10BN(+)	TU1 TE5 TT3 TM2	1	W1		CW23		X323	1392
T3	TP33	SGAN		2	W1 W12		CW23	CE7	423	1393
T3	TP33	SGAN		2	W1 W12	VW5	CW23	CE10	423	1394
T3	TP33	SGAN		2	W1		CW23 CW28	CE10	462	1395

UN-nr	Benämning och beskrivning	Klass	Klassificeringskod	Förpackningsgrupp	Etiketter	Särbestäm-melser	Begränsade och reducerade mängder		Förpackning		
							(7a)	(7b)	Förpackningsinstruktioner	Särbestäm. för förpackningen	Bestäm. för samemballering
	3.1.2	2.2	2.2	2.1.1.3	5.2.2	3.3	3.4.6	3.5.1.2	4.1.4	4.1.4	4.1.10
(1)	(2)	(3a)	(3b)	(4)	(5)	(6)	(7a)	(7b)	(8)	(9a)	(9b)
1396	ALUMINIUMPULVER, EJ YTBELAGT	4.3	W2	II	4.3		LQ12	E2	P410 IBC07	PP40	MP14
1396	ALUMINIUMPULVER, EJ YTBELAGT	4.3	W2	III	4.3		LQ12	E1	P410 IBC08 R001	B4	MP14
1397	ALUMINIUMFOSFID	4.3	WT2	I	4.3+6.1	507	LQ0	E0	P403		MP2
1398	ALUMINIUMKISELPULVER, EJ YTBELAGT	4.3	W2	III	4.3	37	LQ12	E1	P410 IBC08 R001	B4	MP14
1400	BARIUM	4.3	W2	II	4.3		LQ11	E2	P410 IBC07		MP14
1401	KALCIUM	4.3	W2	II	4.3		LQ11	E2	P410 IBC07		MP14
1402	KALCIUMKARBID	4.3	W2	I	4.3		LQ0	E0	P403 IBC04		MP2
1402	KALCIUMKARBID	4.3	W2	II	4.3		LQ11	E2	P410 IBC07		MP14
1403	KALCIUMCYANAMID med mer än 0,1 vikt-% kalciumkarbid	4.3	W2	III	4.3	38	LQ12	E1	P410 IBC08 R001	B4	MP14
1404	KALCIUMHYDRID	4.3	W2	I	4.3		LQ0	E0	P403		MP2
1405	KALCIUMSILICID	4.3	W2	II	4.3		LQ11	E2	P410 IBC07		MP14
1405	KALCIUMSILICID	4.3	W2	III	4.3		LQ12	E1	P410 IBC08 R001	B4	MP14
1407	CESIUM	4.3	W2	I	4.3		LQ0	E0	P403 IBC04		MP2
1408	KISELJÄRN med minst 30 vikt-% men mindre än 90 vikt-% kisel	4.3	WT2	III	4.3+6.1	39	LQ12	E1	P003 IBC08 R001	PP20 B4 B6	MP14
1409	METALLHYDRIDER, VATTENREAKTIVA, N.O.S.	4.3	W2	I	4.3	274 508	LQ0	E0	P403		MP2
1409	METALLHYDRIDER, VATTENREAKTIVA, N.O.S.	4.3	W2	II	4.3	274 508	LQ11	E2	P410 IBC04		MP14
1410	LITIUMALUMINIUMHYDRID	4.3	W2	I	4.3		LQ0	E0	P403		MP2
1411	LITIUMALUMINIUMHYDRID I ETER	4.3	WF1	I	4.3+3		LQ0	E0	P402	RR8	MP2
1413	LITUMBORHYDRID	4.3	W2	I	4.3		LQ0	E0	P403		MP2
1414	LITUMHYDRID	4.3	W2	I	4.3		LQ0	E0	P403		MP2
1415	LITIUM	4.3	W2	I	4.3		LQ0	E0	P403 IBC04		MP2
1417	KISELLITIUM	4.3	W2	II	4.3		LQ11	E2	P410 IBC07		MP14
1418	MAGNESIUMPULVER eller PULVER AV MAGNESIUMLEGERINGAR	4.3	WS	I	4.3+4.2		LQ0	E0	P403		MP2
1418	MAGNESIUMPULVER eller PULVER AV MAGNESIUMLEGERINGAR	4.3	WS	II	4.3+4.2		LQ11	E2	P410 IBC05		MP14
1418	MAGNESIUMPULVER eller PULVER AV MAGNESIUMLEGERINGAR	4.3	WS	III	4.3+4.2		LQ12	E1	P410 IBC08 R001	B4	MP14

UN-tankar och bulkcontainrar		RID-tank		Transport-kategori	Särbestäm-melser för	Bulk	Lastning, lossning och hantering	Express-gods	Farlig-hets-nummer	Un-nr
Instruk-tioner	Sär-bestäm-melser	Tankkod	Särbestäm-melser							
4.2.5.2, 7.3.2	4.2.5.3	4.3	4.3.5, 6.8.4	1.1.3.1 (c)	7.2.4	7.3.3	7.5.11	7.6	5.3.2.3	
(10)	(11)	(12)	(13)	(15)	(16)	(17)	(18)	(19)	(20)	(1)
T3	TP33	SGAN		2	W1 W12		CW23	CE10	423	1396
T1	TP33	SGAN		3	W1	VW5	CW23	CE11	423	1396
				1	W1		CW23 CW28		X462	1397
T1	TP33	SGAN		3	W1	VW5	CW23	CE11	423	1398
T3	TP33	SGAN		2	W1 W12		CW23	CE10	423	1400
T3	TP33	SGAN		2	W1 W12		CW23	CE10	423	1401
T9	TP7 TP33			1	W1		CW23		X423	1402
T3	TP33	SGAN		2	W1 W12	VW5	CW23	CE10	423	1402
T1	TP33	SGAN		0	W1		CW23	CE11	423	1403
				1	W1		CW23		X423	1404
T3	TP33	SGAN		2	W1 W12	VW7	CW23	CE10	423	1405
T1	TP33	SGAN		3	W1	VW5 VW7	CW23	CE11	423	1405
		L10CH(+)	TU2 TU14 TU38 TE5 TE21 TE22 TT3 TM2	1	W1		CW23		X423	1407
T1 BK2	TP33	SGAN		3	W1	VW1	CW23 CW28	CE11	462	1408
				1	W1		CW23		X423	1409
T3	TP33	SGAN		2	W1		CW23	CE10	423	1409
				1	W1		CW23		X423	1410
				1	W1		CW23		X323	1411
				1	W1		CW23		X423	1413
				1	W1		CW23		X423	1414
		L10BN(+)	TU1 TE5 TT3 TM2	1	W1		CW23		X423	1415
T3	TP33	SGAN		2	W1 W12		CW23	CE10	423	1417
				1	W1		CW23		X423	1418
T3	TP33	SGAN		2	W1		CW23	CE10	423	1418
T1	TP33	SGAN		3	W1	VW5	CW23	CE11	423	1418

UN-nr	Benämning och beskrivning	Klass	Klassificeringskod	Förpackningsgrupp	Etiketter	Särbestäm- melser	Begränsade och reducerade mängder		Förpackning		
									Förpackningsinstruktioner	Särbestäm. för förpackningen	Bestäm. för samemballering
	3.1.2	2.2	2.2	2.1.1.3	5.2.2	3.3	3.4.6	3.5.1.2	4.1.4	4.1.4	4.1.10
(1)	(2)	(3a)	(3b)	(4)	(5)	(6)	(7a)	(7b)	(8)	(9a)	(9b)
1419	MAGNESIUMALUMINIUMFOSFID	4.3	WT2	I	4.3+6.1		LQ0	E0	P403		MP2
1420	KALIUMMETALLEGERINGAR, FLYTANDE	4.3	W1	I	4.3		LQ0	E0	P402		MP2
1421	ALKALIMETALLEGERING, FLYTANDE, N.O.S.	4.3	W1	I	4.3	182 274	LQ0	E0	P402	RR8	MP2
1422	KALIUM-NATRIUMLEGERINGAR, FLYTANDE	4.3	W1	I	4.3		LQ0	E0	P402		MP2
1423	RUBIDIUM	4.3	W2	I	4.3		LQ0	E0	P403 IBC04		MP2
1426	NATRIUMBORHYDRID	4.3	W2	I	4.3		LQ0	E0	P403		MP2
1427	NATRIUMHYDRID	4.3	W2	I	4.3		LQ0	E0	P403		MP2
1428	NATRIUM	4.3	W2	I	4.3		LQ0	E0	P403 IBC04		MP2
1431	NATRIUMMETYLAT	4.2	SC4	II	4.2+8		LQ0	E2	P410 IBC05		MP14
1432	NATRIUMFOSFID	4.3	WT2	I	4.3+6.1		LQ0	E0	P403		MP2
1433	TENNFOSFIDER	4.3	WT2	I	4.3+6.1		LQ0	E0	P403		MP2
1435	ZINKASKA	4.3	W2	III	4.3		LQ12	E1	P002 IBC08 R001	B4	MP14
1436	ZINKPULVER eller ZINKDAMM	4.3	WS	I	4.3+4.2		LQ0	E0	P403		MP2
1436	ZINKPULVER eller ZINKDAMM	4.3	WS	II	4.3+4.2		LQ11	E2	P410 IBC07	PP40	MP14
1436	ZINKPULVER eller ZINKDAMM	4.3	WS	III	4.3+4.2		LQ12	E1	P410 IBC08 R001	B4	MP14
1437	ZIRKONIUMHYDRID	4.1	F3	II	4.1		LQ8	E2	P410 IBC04	PP40	MP11
1438	ALUMINIUMNITRAT	5.1	O2	III	5.1		LQ12	E1	P002 IBC08 LP02 R001	B3	MP10
1439	AMMONIUMDIKROMAT	5.1	O2	II	5.1		LQ11	E2	P002 IBC08	B4	MP2
1442	AMMONIUMPERKLOLAT	5.1	O2	II	5.1	152	LQ11	E2	P002 IBC06		MP2
1444	AMMONIUMPERSULFAT	5.1	O2	III	5.1		LQ12	E1	P002 IBC08 LP02 R001	B3	MP10
1445	BARIUMKLOLAT, FAST	5.1	OT2	II	5.1+6.1		LQ11	E2	P002 IBC06		MP2
1446	BARIUMNITRAT	5.1	OT2	II	5.1+6.1		LQ11	E2	P002 IBC08	B4	MP2

UN-tankar och bulkcontainrar		RID-tank		Transportkategorier	Särbestäm- melser för Kollin	Bulk	Lastning, lossning och hantering	Express- gods	Farlig- hets- nummer	Un- nr
Instruk- tioner	Sär- bestäm- melser	Tankkod	Särbestäm- melser							
4.2.5.2, 7.3.2	4.2.5.3	4.3	4.3.5, 6.8.4	1.1.3.1 (c)	7.2.4	7.3.3	7.5.11	7.6	5.3.2.3	
(10)	(11)	(12)	(13)	(15)	(16)	(17)	(18)	(19)	(20)	(1)
				1	W1		CW23 CW28		X462	1419
		L10BN(+)	TU1 TE5 TT3 TM2	1	W1		CW23		X323	1420
		L10BN(+)	TU1 TE5 TT3 TM2	1	W1		CW23		X323	1421
T9	TP3 TP7 TP31	L10BN(+)	TU1 TE5 TT3 TM2	1	W1		CW23		X323	1422
		L10CH(+)	TU2 TU14 TU38 TE5 TE21 TE22 TT3 TM2	1	W1		CW23		X423	1423
				1	W1		CW23		X423	1426
				1	W1		CW23		X423	1427
T9	TP7 TP33	L10BN(+)	TU1 TE5 TT3 TM2	1	W1		CW23		X423	1428
T3	TP33	SGAN		2	W1			CE10	48	1431
				1	W1		CW23 CW28		X462	1432
				1	W1		CW23 CW28		X462	1433
T1	TP33	SGAN		3	W1	VW5	CW23	CE11	423	1435
				1	W1		CW23		X423	1436
T3	TP33	SGAN		2	W1 W12		CW23	CE10	423	1436
T1	TP33	SGAN		3	W1	VW5	CW23	CE11	423	1436
T3	TP33	SGAN		2	W1			CE10	40	1437
T1 BK1 BK2	TP33	SGAV	TU3	3		VW8	CW24	CE11	50	1438
T3	TP33	SGAN	TU3	2	W11		CW24	CE10	50	1439
T3	TP33			2	W11 W12	VW8	CW24	CE10	50	1442
T1	TP33	SGAV	TU3	3		VW8	CW24	CE11	50	1444
T3	TP33	SGAN	TU3	2	W11 W12		CW24 CW28	CE10	56	1445
T3	TP33	SGAN	TU3	2	W11		CW24 CW28	CE10	56	1446

UN-nr	Benämning och beskrivning	Klass	Klassificeringskod	Förpackningsgrupp	Etiketter	Särbestäm- melser	Begränsade och reducerade mängder		Förpackning		
									Förpackningsinstruktioner	Särbestäm. för förpackningen	Bestäm. för samemballering
	3.1.2	2.2	2.2	2.1.1.3	5.2.2	3.3	3.4.6	3.5.1.2	4.1.4	4.1.4	4.1.10
(1)	(2)	(3a)	(3b)	(4)	(5)	(6)	(7a)	(7b)	(8)	(9a)	(9b)
1447	BARIUMPERKLORAT, FAST	5.1	OT2	II	5.1+6.1		LQ11	E2	P002 IBC06		MP2
1448	BARIUMPERMANGANAT	5.1	OT2	II	5.1+6.1		LQ11	E2	P002 IBC06		MP2
1449	BARIUMPEROXID	5.1	OT2	II	5.1+6.1		LQ11	E2	P002 IBC06		MP2
1450	BROMATER, OORGANISKA, N.O.S.	5.1	O2	II	5.1	274 604	LQ11	E2	P002 IBC08	B4	MP2
1451	CESIUMNITRAT	5.1	O2	III	5.1		LQ12	E1	P002 IBC08 LP02 R001	B3	MP10
1452	KALCIUMKLORAT	5.1	O2	II	5.1		LQ11	E2	P002 IBC08	B4	MP2
1453	KALCIUMKLORIT	5.1	O2	II	5.1		LQ11	E2	P002 IBC08	B4	MP2
1454	KALCIUMNITRAT	5.1	O2	III	5.1	208	LQ12	E1	P002 IBC08 LP02 R001	B3	MP10
1455	KALCIUMPERKLORAT	5.1	O2	II	5.1		LQ11	E2	P002 IBC06		MP2
1456	KALCIUMPERMANGANAT	5.1	O2	II	5.1		LQ11	E2	P002 IBC06		MP2
1457	KALCIUMPEROXID	5.1	O2	II	5.1		LQ11	E2	P002 IBC06		MP2
1458	BORAT OCH KLORATBLANDNING	5.1	O2	II	5.1		LQ11	E2	P002 IBC08	B4	MP2
1458	BORAT OCH KLORATBLANDNING	5.1	O2	III	5.1		LQ12	E1	P002 IBC08 LP02 R001	B3	MP2
1459	KLORAT OCH MAGNESIUMKLORID I BLANDNING, FAST	5.1	O2	II	5.1		LQ11	E2	P002 IBC08	B4	MP2
1459	KLORAT OCH MAGNESIUMKLORID I BLANDNING, FAST	5.1	O2	III	5.1		LQ12	E1	P002 IBC08 LP02 R001	B3	MP2
1461	KLORATER, OORGANISKA, N.O.S.	5.1	O2	II	5.1	274 605	LQ11	E2	P002 IBC06		MP2
1462	KLORITER, OORGANISKA, N.O.S.	5.1	O2	II	5.1	274 509 606	LQ11	E2	P002 IBC06		MP2
1463	KROMTRIOXID, VATTENFRI (fast kromsyra)	5.1	OTC	II	5.1 +6.1+8	510	LQ11	E2	P002 IBC08	B4	MP2
1465	DIDYMIUMNITRAT	5.1	O2	III	5.1		LQ12	E1	P002 IBC08 LP02 R001	B3	MP10
1466	JÄRN(III)NITRAT	5.1	O2	III	5.1		LQ12	E1	P002 IBC08 LP02 R001	B3	MP10
1467	GUANIDINNITRAT	5.1	O2	III	5.1		LQ12	E1	P002 IBC08 LP02 R001	B3	MP10
1469	BLYNITRAT	5.1	OT2	II	5.1+6.1		LQ11	E2	P002 IBC08	B4	MP2
1470	BLYPERKLORAT, FAST	5.1	OT2	II	5.1+6.1		LQ11	E2	P002 IBC06		MP2

UN-tankar och bulkcontainrar		RID-tank		Transport-kategori	Särbestäm-melser för Kollin	Bulk	Lastning, lossning och hantering	Express-gods	Farlig-hets-nummer	Un-nr
Instruk-tioner	Sär-bestäm-melser	Tankkod	Särbestäm-melser							
4.2.5.2, 7.3.2	4.2.5.3	4.3	4.3.5, 6.8.4	1.1.3.1 (c)	7.2.4	7.3.3	7.5.11	7.6	5.3.2.3	
(10)	(11)	(12)	(13)	(15)	(16)	(17)	(18)	(19)	(20)	(1)
T3	TP33	SGAN	TU3	2	W11 W12		CW24 CW28	CE10	56	1447
T3	TP33	SGAN	TU3	2	W11 W12		CW24 CW28	CE10	56	1448
T3	TP33	SGAN	TU3	2	W11 W12		CW24 CW28	CE10	56	1449
T3	TP33	SGAV	TU3	2	W11	VW8	CW24	CE10	50	1450
T1	TP33	SGAV	TU3	3		VW8	CW24	CE11	50	1451
T3	TP33	SGAV	TU3	2	W11	VW8	CW24	CE10	50	1452
T3	TP33	SGAN	TU3	2	W11		CW24	CE10	50	1453
T1 BK1 BK2	TP33	SGAV	TU3	3		VW8	CW24	CE11	50	1454
T3	TP33	SGAV	TU3	2	W11 W12	VW8	CW24	CE10	50	1455
T3	TP33	SGAN	TU3	2	W11 W12		CW24	CE10	50	1456
T3	TP33	SGAN	TU3	2	W11 W12		CW24	CE10	50	1457
T3	TP33	SGAV	TU3	2	W11	VW8	CW24	CE10	50	1458
T1	TP33	SGAV	TU3	3		VW8	CW24	CE11	50	1458
T3	TP33	SGAV	TU3	2	W11	VW8	CW24	CE10	50	1459
T1	TP33	SGAV	TU3	3		VW8	CW24	CE11	50	1459
T3	TP33	SGAV	TU3	2	W11 W12	VW8	CW24	CE10	50	1461
T3	TP33	SGAN	TU3	2	W11 W12		CW24	CE10	50	1462
T3	TP33	SGAN	TU3	2	W11 W12		CW24 CW28	CE10	568	1463
T1	TP33	SGAV	TU3	3		VW8	CW24	CE11	50	1465
T1	TP33	SGAV	TU3	3		VW8	CW24	CE11	50	1466
T1	TP33	SGAV	TU3	3		VW8	CW24	CE11	50	1467
T3	TP33	SGAN	TU3	2	W11		CW24 CW28	CE10	56	1469
T3	TP33	SGAN	TU3	2	W11 W12		CW24 CW28	CE10	56	1470

UN-nr	Benämning och beskrivning	Klass	Klassificeringskod	Förpackningsgrupp	Etiketter	Särbestäm- melser	Begränsade och reducerade mängder		Förpackning		
							3.4.6	3.5.1.2	Förpackningsinstruktioner	Särbestäm. för förpackningen	Bestäm. för samemballering
(1)	(2)	(3a)	(3b)	(4)	(5)	(6)	(7a)	(7b)	(8)	(9a)	(9b)
1471	LITIUHYPKLOLIT, TORR eller LITIUHYPKLOLIT, BLANDNINGAR	5.1	O2	II	5.1		LQ11	E2	P002 IBC08	B4	MP10
1472	LITIUHYPKLOLIT	5.1	O2	II	5.1		LQ11	E2	P002 IBC06		MP2
1473	MAGNESIUMBROMAT	5.1	O2	II	5.1		LQ11	E2	P002 IBC08	B4	MP2
1474	MAGNESIUMNITRAT	5.1	O2	III	5.1	332	LQ12	E1	P002 IBC08 LP02 R001	B3	MP10
1475	MAGNESIUMPERKLOLIT	5.1	O2	II	5.1		LQ11	E2	P002 IBC06		MP2
1476	MAGNESIUMPERKLOLIT	5.1	O2	II	5.1		LQ11	E2	P002 IBC06		MP2
1477	NITRATER, OORGANISKA, N.O.S.	5.1	O2	II	5.1	274 511	LQ11	E2	P002 IBC08	B4	MP10
1477	NITRATER, OORGANISKA, N.O.S.	5.1	O2	III	5.1	274 511	LQ12	E1	P002 IBC08 LP02 R001	B3	MP10
1479	OXIDERANDE FAST ÄMNE, N.O.S.	5.1	O2	I	5.1	274	LQ0	E0	P503 IBC05		MP2
1479	OXIDERANDE FAST ÄMNE, N.O.S.	5.1	O2	II	5.1	274	LQ11	E2	P002 IBC08	B4	MP2
1479	OXIDERANDE FAST ÄMNE, N.O.S.	5.1	O2	III	5.1	274	LQ12	E1	P002 IBC08 LP02 R001	B3	MP2
1481	PERKLOLITER, OORGANISKA, N.O.S.	5.1	O2	II	5.1	274	LQ11	E2	P002 IBC06		MP2
1481	PERKLOLITER, OORGANISKA, N.O.S.	5.1	O2	III	5.1	274	LQ12	E1	P002 IBC08 LP02 R001	B3	MP2
1482	PERMANGANATER, OORGANISKA, N.O.S.	5.1	O2	II	5.1	274 608	LQ11	E2	P002 IBC06		MP2
1482	PERMANGANATER, OORGANISKA, N.O.S.	5.1	O2	III	5.1	274 608	LQ12	E1	P002 IBC08 LP02 R001	B3	MP2
1483	PEROXIDER, OORGANISKA, N.O.S.	5.1	O2	II	5.1	274	LQ11	E2	P002 IBC06		MP2
1483	PEROXIDER, OORGANISKA, N.O.S.	5.1	O2	III	5.1	274	LQ12	E1	P002 IBC08 LP02 R001	B3	MP2
1484	KALIUMBROMAT	5.1	O2	II	5.1		LQ11	E2	P002 IBC08	B4	MP2
1485	KALIUMKLOLIT	5.1	O2	II	5.1		LQ11	E2	P002 IBC08	B4	MP2
1486	KALIUMNITRAT	5.1	O2	III	5.1		LQ12	E1	P002 IBC08 LP02 R001	B3	MP10
1487	KALIUMNITRAT OCH NATRIUMNITRIT, BLANDNING	5.1	O2	II	5.1	607	LQ11	E2	P002 IBC08	B4	MP10
1488	KALIUMNITRIT	5.1	O2	II	5.1		LQ11	E2	P002 IBC08	B4	MP10
1489	KALIUMPERKLOLIT	5.1	O2	II	5.1		LQ11	E2	P002 IBC06		MP2
1490	KALIUMPERMANGANAT	5.1	O2	II	5.1		LQ11	E2	P002 IBC08	B4	MP2

UN-tankar och bulkcontainrar		RID-tank		Transport-kategori	Särbestäm-melser för Kollin	Bulk	Lastning, lossning och hantering	Express-gods	Farlig-hets-nummer	Un-nr
Instruk-tioner	Sär-bestäm-melser	Tankkod	Särbestäm-melser							
4.2.5.2, 7.3.2	4.2.5.3	4.3	4.3.5, 6.8.4	1.1.3.1 (c)	7.2.4	7.3.3	7.5.11	7.6	5.3.2.3	
(10)	(11)	(12)	(13)	(15)	(16)	(17)	(18)	(19)	(20)	(1)
		SGAN	TU3	2	W11		CW24	CE10	50	1471
T3	TP33	SGAN	TU3	2	W11 W12		CW24	CE10	50	1472
T3	TP33	SGAV	TU3	2	W11	VW8	CW24	CE10	50	1473
T1 BK1 BK2	TP33	SGAV	TU3	3		VW8	CW24	CE11	50	1474
T3	TP33	SGAV	TU3	2	W11 W12	VW8	CW24	CE10	50	1475
T3	TP33	SGAN	TU3	2	W11 W12		CW24	CE10	50	1476
T3	TP33	SGAN	TU3	2	W11		CW24	CE10	50	1477
T1	TP33	SGAV	TU3	3		VW8	CW24	CE11	50	1477
				1	W10		CW24		55	1479
T3	TP33	SGAN	TU3	2	W11		CW24	CE10	50	1479
T1	TP33	SGAN	TU3	3			CW24	CE11	50	1479
T3	TP33	SGAV	TU3	2	W11 W12	VW8	CW24	CE10	50	1481
T1	TP33	SGAV	TU3	3		VW8	CW24	CE11	50	1481
T3	TP33	SGAN	TU3	2	W11 W12		CW24	CE10	50	1482
T1	TP33	SGAN	TU3	3			CW24	CE11	50	1482
T3	TP33	SGAN	TU3	2	W11 W12		CW24	CE10	50	1483
T1	TP33	SGAN	TU3	3			CW24	CE11	50	1483
T3	TP33	SGAV	TU3	2	W11	VW8	CW24	CE10	50	1484
T3	TP33	SGAV	TU3	2	W11	VW8	CW24	CE10	50	1485
T1 BK1 BK2	TP33	SGAV	TU3	3		VW8	CW24	CE11	50	1486
T3	TP33	SGAV	TU3	2	W11	VW8	CW24	CE10	50	1487
T3	TP33	SGAV	TU3	2	W11	VW8	CW24	CE10	50	1488
T3	TP33	SGAV	TU3	2	W11 W12	VW8	CW24	CE10	50	1489
T3	TP33	SGAN	TU3	2	W11		CW24	CE10	50	1490

UN-nr	Benämning och beskrivning	Klass	Klassificeringskod	Förpackningsgrupp	Etiketter	Särbestäm- melser	Begränsade och reducerade mängder		Förpackning		
									Förpackningsinstruktioner	Särbestäm. för förpackningen	Bestäm. för samemballering
(1)	(2)	(3a)	(3b)	(4)	(5)	(6)	(7a)	(7b)	(8)	(9a)	(9b)
	3.1.2	2.2	2.2	2.1.1.3	5.2.2	3.3	3.4.6	3.5.1.2	4.1.4	4.1.4	4.1.10
1491	KALIUMPEROXID	5.1	O2	I	5.1		LQ0	E0	P503 IBC06		MP2
1492	KALIUMPERSULFAT	5.1	O2	III	5.1		LQ12	E1	P002 IBC08 LP02 R001	B3	MP10
1493	SILVERNITRAT	5.1	O2	II	5.1		LQ11	E2	P002 IBC08	B4	MP10
1494	NATRIUMBROMAT	5.1	O2	II	5.1		LQ11	E2	P002 IBC08	B4	MP2
1495	NATRIUMKLORAT	5.1	O2	II	5.1		LQ11	E2	P002 IBC08	B4	MP2
1496	NATRIUMKLORIT	5.1	O2	II	5.1		LQ11	E2	P002 IBC08	B4	MP2
1498	NATRIUMNITRAT	5.1	O2	III	5.1		LQ12	E1	P002 IBC08 LP02 R001	B3	MP10
1499	NATRIUMNITRAT OCH KALIUMNITRAT, BLANDNINGAR	5.1	O2	III	5.1		LQ12	E1	P002 IBC08 LP02 R001	B3	MP10
1500	NATRIUMNITRIT	5.1	OT2	III	5.1+6.1		LQ12	E1	P002 IBC08 R001	B3	MP10
1502	NATRIUMPERKLORAT	5.1	O2	II	5.1		LQ11	E2	P002 IBC06		MP2
1503	NATRIUMPERMANGANAT	5.1	O2	II	5.1		LQ11	E2	P002 IBC06		MP2
1504	NATRIUMPEROXID	5.1	O2	I	5.1		LQ0	E0	P503 IBC05		MP2
1505	NATRIUMPERSULFAT	5.1	O2	III	5.1		LQ12	E1	P002 IBC08 LP02 R001	B3	MP10
1506	STRONTIUMKLORAT	5.1	O2	II	5.1		LQ11	E2	P002 IBC08	B4	MP2
1507	STRONTIUMNITRAT	5.1	O2	III	5.1		LQ12	E1	P002 IBC08 LP02 R001	B3	MP10
1508	STRONTIUMPERKLORAT	5.1	O2	II	5.1		LQ11	E2	P002 IBC06		MP2
1509	STRONTIUMPEROXID	5.1	O2	II	5.1		LQ11	E2	P002 IBC06		MP2
1510	TETRANITROMETAN	5.1	OT1	I	5.1+6.1	609	LQ0	E0	P602		MP2
1511	UREAVÄTEPEROXID	5.1	OC2	III	5.1+8		LQ12	E1	P002 IBC08 R001	B3	MP2
1512	ZINKAMMONIUMNITRIT	5.1	O2	II	5.1		LQ11	E2	P002 IBC08	B4	MP10
1513	ZINKKLORAT	5.1	O2	II	5.1		LQ11	E2	P002 IBC08	B4	MP2
1514	ZINKNITRAT	5.1	O2	II	5.1		LQ11	E2	P002 IBC08	B4	MP10
1515	ZINKPERMANGANAT	5.1	O2	II	5.1		LQ11	E2	P002 IBC06		MP2
1516	ZINKPEROXID	5.1	O2	II	5.1		LQ11	E2	P002 IBC06		MP2
1517	ZIRKONIUMPIKRAMAT, FUKTAT med minst 20 vikt-% vatten	4.1	D	I	4.1		LQ0	E0	P406	PP26	MP2

UN-tankar och bulkcontainrar		RID-tank		Transport-kategori	Särbestäm-melser för	Bulk	Lastning, lossning och hantering	Express-gods	Farlig-hets-nummer	Un-nr
Instruk-tioner	Sär-bestäm-melser	Tankkod	Särbestäm-melser							
4.2.5.2, 7.3.2	4.2.5.3	4.3	4.3.5, 6.8.4	1.1.3.1 (c)	7.2.4	7.3.3	7.5.11	7.6	5.3.2.3	
(10)	(11)	(12)	(13)	(15)	(16)	(17)	(18)	(19)	(20)	(1)
				1	W10 W12		CW24		55	1491
T1	TP33	SGAV	TU3	3		VW8	CW24	CE11	50	1492
T3	TP33	SGAV	TU3	2	W11	VW8	CW24	CE10	50	1493
T3	TP33	SGAV	TU3	2	W11	VW8	CW24	CE10	50	1494
T3 BK1 BK2	TP33	SGAV	TU3	2	W11	VW8	CW24	CE10	50	1495
T3	TP33	SGAN	TU3	2	W11		CW24	CE10	50	1496
T1 BK1 BK2	TP33	SGAV	TU3	3		VW8	CW24	CE11	50	1498
T1 BK1 BK2	TP33	SGAV	TU3	3		VW8	CW24	CE11	50	1499
T1	TP33	SGAN	TU3	3			CW24 CW28	CE11	56	1500
T3	TP33	SGAV	TU3	2	W11 W12	VW8	CW24	CE10	50	1502
T3	TP33	SGAN	TU3	2	W11 W12		CW24	CE10	50	1503
				1	W10		CW24		55	1504
T1	TP33	SGAV	TU3	3		VW8	CW24	CE11	50	1505
T3	TP33	SGAV	TU3	2	W11	VW8	CW24	CE10	50	1506
T1	TP33	SGAV	TU3	3		VW8	CW24	CE11	50	1507
T3	TP33	SGAV	TU3	2	W11 W12	VW8	CW24	CE10	50	1508
T3	TP33	SGAN	TU3	2	W11 W12		CW24	CE10	50	1509
		L4BN	TU3 TU28	1	W5		CW24 CW28		559	1510
T1	TP33	SGAN	TU3	3			CW24	CE11	58	1511
T3	TP33	SGAN	TU3	2	W11		CW24	CE10	50	1512
T3	TP33	SGAV	TU3	2	W11	VW8	CW24	CE10	50	1513
T3	TP33	SGAN	TU3	2	W11		CW24	CE10	50	1514
T3	TP33	SGAN	TU3	2	W11 W12		CW24	CE10	50	1515
T3	TP33	SGAN	TU3	2	W11 W12		CW24	CE10	50	1516
				1	W1				40	1517

UN-nr	Benämning och beskrivning	Klass	Klassificeringskod	Förpackningsgrupp	Etiketter	Särbestäm- melser	Begränsade och reducerade mängder		Förpackning		
							3.4.6	3.5.1.2	Förpackningsinstruktioner	Särbestäm. för förpackningen	Bestäm. för samemballering
(1)	(2)	(3a)	(3b)	(4)	(5)	(6)	(7a)	(7b)	(8)	(9a)	(9b)
1541	ACETONCYANHYDRIN, STABILISERAD	6.1	T1	I	6.1		LQ0	E5	P602		MP8 MP17
1544	ALKALOIDER, FASTA, N.O.S. eller ALKALOIDSALTER, FASTA, N.O.S.	6.1	T2	I	6.1	43 274	LQ0	E5	P002 IBC07		MP18
1544	ALKALOIDER, FASTA, N.O.S. eller ALKALOIDSALTER, FASTA, N.O.S.	6.1	T2	II	6.1	43 274	LQ18	E4	P002 IBC08	B4	MP10
1544	ALKALOIDER, FASTA, N.O.S. eller ALKALOIDSALTER, FASTA, N.O.S.	6.1	T2	III	6.1	43 274	LQ9	E1	P002 IBC08 LP02 R001	B3	MP10
1545	ALLYLISOTIOCYANAT, STABILISERAD	6.1	TF1	II	6.1+3		LQ17	E4	P001 IBC02		MP15
1546	AMMONIUMARSENAT	6.1	T5	II	6.1		LQ18	E4	P002 IBC08	B4	MP10
1547	ANILIN	6.1	T1	II	6.1	279	LQ17	E4	P001 IBC02		MP15
1548	ANILINHYDROKLORID	6.1	T2	III	6.1		LQ9	E1	P002 IBC08 LP02 R001	B3	MP10
1549	ANTIMONFÖRENING OORGANISK, FAST, N.O.S.	6.1	T5	III	6.1	45 274 512	LQ9	E1	P002 IBC08 LP02 R001	B3	MP10
1550	ANTIMONLAKTAT	6.1	T5	III	6.1		LQ9	E1	P002 IBC08 LP02 R001	B3	MP10
1551	ANTIMONKALIUMTARTRAT	6.1	T5	III	6.1		LQ9	E1	P002 IBC08 LP02 R001	B3	MP10
1553	ARSENIKSYRA, FLYTANDE	6.1	T4	I	6.1		LQ0	E5	P001		MP8 MP17
1554	ARSENIKSYRA, FAST	6.1	T5	II	6.1		LQ18	E4	P002 IBC08	B4	MP10
1555	ARSENIKBROMID	6.1	T5	II	6.1		LQ18	E4	P002 IBC08	B4	MP10
1556	ARSENIKFÖRENING, FLYTANDE, N.O.S., oorganisk, inklusive arsenater, n.o.s., arseniter, n.o.s. och arseniksulfider, n.o.s.	6.1	T4	I	6.1	43 274	LQ0	E5	P001		MP8 MP17
1556	ARSENIKFÖRENING, FLYTANDE, N.O.S., oorganisk, inklusive arsenater, n.o.s., arseniter, n.o.s. och arseniksulfider, n.o.s.	6.1	T4	II	6.1	43 274	LQ17	E4	P001 IBC02		MP15

UN-tankar och bulkcontainrar		RID-tank		Transport-kategori	Särbestäm-melser för Kollin	Bulk	Lastning, lossning och hantering	Express-gods	Farlig-hets-nummer	Un-nr
Instruk-tioner	Sär-bestäm-melser	Tankkod	Särbestäm-melser							
4.2.5.2, 7.3.2	4.2.5.3	4.3	4.3.5, 6.8.4	1.1.3.1 (c)	7.2.4	7.3.3	7.5.11	7.6	5.3.2.3	
(10)	(11)	(12)	(13)	(15)	(16)	(17)	(18)	(19)	(20)	(1)
T14	TP2	L10CH	TU14 TU15 TU38 TE21 TE22	1			CW13 CW28 CW31		669	1541
T6	TP33	S10AH	TU15	1	W10 W12		CW13 CW28 CW31		66	1544
T3	TP33	SGAH L4BH	TU15	2	W11		CW13 CW28 CW31	CE9	60	1544
T1	TP33	SGAH L4BH	TU15	2		VW9	CW13 CW28 CW31	CE11	60	1544
T7	TP2	L4BH	TU15	2			CW13 CW28 CW31	CE5	639	1545
T3	TP33	SGAH	TU15	2	W11		CW13 CW28 CW31	CE9	60	1546
T7	TP2	L4BH	TU15	2			CW13 CW28 CW31	CE5	60	1547
T1	TP33	SGAH	TU15	2		VW9	CW13 CW28 CW31	CE11	60	1548
T1	TP33	SGAH L4BH	TU15	2		VW9	CW13 CW28 CW31	CE11	60	1549
T1	TP33	SGAH L4BH	TU15	2		VW9	CW13 CW28 CW31	CE11	60	1550
T1	TP33	SGAH L4BH	TU15	2		VW9	CW13 CW28 CW31	CE11	60	1551
T20	TP2 TP7	L10CH	TU14 TU15 TU38 TE21 TE22	1			CW13 CW28 CW31		66	1553
T3	TP33	SGAH L4BH	TU15	2	W11		CW13 CW28 CW31	CE9	60	1554
T3	TP33	SGAH L4BH	TU15	2	W11		CW13 CW28 CW31	CE9	60	1555
T14	TP2 TP27	L10CH	TU14 TU15 TU38 TE21 TE22	1			CW13 CW28 CW31		66	1556
T11	TP2 TP27	L4BH	TU15	2			CW13 CW28 CW31	CE5	60	1556

UN-nr	Benämning och beskrivning	Klass	Klassificeringskod	Förpackningsgrupp	Etiketter	Särbestämmer	Begränsade och reducerade mängder		Förpackning		
							3.4.6	3.5.1.2	Förpackningsinstruktioner	Särbestäm. för förpackningen	Bestäm. för samemballering
(1)	(2)	(3a)	(3b)	(4)	(5)	(6)	(7a)	(7b)	(8)	(9a)	(9b)
	3.1.2	2.2	2.2	2.1.1.3	5.2.2	3.3	3.4.6	3.5.1.2	4.1.4	4.1.4	4.1.10
1556	ARSENIKFÖRENING, FLYTANDE, N.O.S., oorganisk, inklusive arsenater, n.o.s., arseniter, n.o.s. och arseniksulfider, n.o.s.	6.1	T4	III	6.1	43 274	LQ7	E1	P001 IBC03 LP01 R001		MP19
1557	ARSENIKFÖRENING, FAST, N.O.S., oorganisk, inklusive arsenater, n.o.s., arseniter, n.o.s. och arseniksulfider, n.o.s.	6.1	T5	I	6.1	43 274	LQ0	E5	P002 IBC07		MP18
1557	ARSENIKFÖRENING, FAST, N.O.S., oorganisk, inklusive arsenater, n.o.s., arseniter, n.o.s. och arseniksulfider, n.o.s.	6.1	T5	II	6.1	43 274	LQ18	E4	P002 IBC08	B4	MP10
1557	ARSENIKFÖRENING, FAST, N.O.S., oorganisk, inklusive arsenater, n.o.s., arseniter, n.o.s. och arseniksulfider, n.o.s.	6.1	T5	III	6.1	43 274	LQ9	E1	P002 IBC08 LP02 R001	B3	MP10
1558	ARSENİK	6.1	T5	II	6.1		LQ18	E4	P002 IBC08	B4	MP10
1559	ARSENİKPENTOXID	6.1	T5	II	6.1		LQ18	E4	P002 IBC08	B4	MP10
1560	ARSENİKTRIKLORID	6.1	T4	I	6.1		LQ0	E5	P602		MP8 MP17
1561	ARSENİKTRIOXID	6.1	T5	II	6.1		LQ18	E4	P002 IBC08	B4	MP10
1562	ARSENİKDAMM	6.1	T5	II	6.1		LQ18	E4	P002 IBC08	B4	MP10
1564	BARIUMFÖRENING, N.O.S.	6.1	T5	II	6.1	177 274 513 587	LQ18	E4	P002 IBC08	B4	MP10
1564	BARIUMFÖRENING, N.O.S.	6.1	T5	III	6.1	177 274 513 587	LQ9	E1	P002 IBC08 LP02 R001	B3	MP10
1565	BARIUMCYANID	6.1	T5	I	6.1		LQ0	E5	P002 IBC07		MP18
1566	BERYLLIUMFÖRENING, N.O.S.	6.1	T5	II	6.1	274 514	LQ18	E4	P002 IBC08	B4	MP10
1566	BERYLLIUMFÖRENING, N.O.S.	6.1	T5	III	6.1	274 514	LQ9	E1	P002 IBC08 LP02 R001	B3	MP10
1567	BERYLLIUMPULVER	6.1	TF3	II	6.1+4.1		LQ18	E4	P002 IBC08	B4	MP10
1569	BROMACETON	6.1	TF1	II	6.1+3		LQ17	E4	P602		MP15
1570	BRUCIN	6.1	T2	I	6.1	43	LQ0	E5	P002 IBC07		MP18
1571	BARIUMAZID, FUKTAD med minst 50 vikt-% vatten	4.1	DT	I	4.1+6.1	568	LQ0	E0	P406		MP2

UN-tankar och bulkcontainrar		RID-tank		Transport-kategori	Särbestäm-melser för Kollin	Bulk	Lastning, lossning och hantering	Express-gods	Farlig-hets-nummer	Un-nr
Instruk-tioner	Sär-bestäm-melser	Tankkod	Särbestäm-melser							
4.2.5.2, 7.3.2	4.2.5.3	4.3	4.3.5, 6.8.4	1.1.3.1 (c)	7.2.4	7.3.3	7.5.11	7.6	5.3.2.3	
(10)	(11)	(12)	(13)	(15)	(16)	(17)	(18)	(19)	(20)	(1)
T7	TP2 TP28	L4BH	TU15	2			CW13 CW28 CW31	CE8	60	1556
T6	TP33	S10AH L10CH	TU15 TU38 TE22	1	W10 W12		CW13 CW28 CW31		66	1557
T3	TP33	SGAH L4BH	TU15	2	W11		CW13 CW28 CW31	CE9	60	1557
T1	TP33	SGAH L4BH	TU15	2		VW9	CW13 CW28 CW31	CE11	60	1557
T3	TP33	SGAH	TU15	2	W11		CW13 CW28 CW31	CE9	60	1558
T3	TP33	SGAH	TU15	2	W11		CW13 CW28 CW31	CE9	60	1559
T14	TP2	L10CH	TU14 TU15 TU38 TE21 TE22	1			CW13 CW28 CW31		66	1560
T3	TP33	SGAH	TU15	2	W11		CW13 CW28 CW31	CE9	60	1561
T3	TP33	SGAH	TU15	2	W11		CW13 CW28 CW31	CE9	60	1562
T3	TP33	SGAH L4BH	TU15	2	W11		CW13 CW28 CW31	CE9	60	1564
T1	TP33	SGAH L4BH	TU15	2		VW9	CW13 CW28 CW31	CE11	60	1564
T6	TP33	S10AH	TU15	1	W10 W12		CW13 CW28 CW31		66	1565
T3	TP33	SGAH L4BH	TU15	2	W11		CW13 CW28 CW31	CE9	60	1566
T1	TP33	SGAH L4BH	TU15	2		VW9	CW13 CW28 CW31	CE11	60	1566
T3	TP33	SGAH	TU15	2	W11		CW13 CW28 CW31	CE9	64	1567
T20	TP2	L4BH	TU15	2			CW13 CW28 CW31	CE5	63	1569
T6	TP33	S10AH L10CH	TU14 TU15 TU38 TE21 TE22	1	W10 W12		CW13 CW28 CW31		66	1570
				1	W1		CW28		46	1571

UN-nr	Benämning och beskrivning	Klass	Klassificeringskod	Förpackningsgrupp	Etiketter	Särbestäm- melser	Begränsade och reducerade mängder		Förpackning		
							3.4.6	3.5.1.2	Förpackningsinstruktioner	Särbestäm. för förpackningen	Bestäm. för samemballering
(1)	(2)	(3a)	(3b)	(4)	(5)	(6)	(7a)	(7b)	(8)	(9a)	(9b)
1572	KAKODYLSYRA	6.1	T5	II	6.1		LQ18	E4	P002 IBC08	B4	MP10
1573	KALCIUMARSENAT	6.1	T5	II	6.1		LQ18	E4	P002 IBC08	B4	MP10
1574	KALCIUMARSENAT OCH KALCIUMARSENIT, BLANDNING, FAST	6.1	T5	II	6.1		LQ18	E4	P002 IBC08	B4	MP10
1575	KALCIUMCYANID	6.1	T5	I	6.1		LQ0	E5	P002 IBC07		MP18
1577	DINITROKLORBENSENER, FLYTANDE	6.1	T1	II	6.1	279	LQ17	E4	P001 IBC02		MP15
1578	KLORNITROBENSENER, FASTA	6.1	T2	II	6.1	279	LQ18	E4	P002 IBC08	B4	MP10
1579	4-KLOR-o-TOLUIDINHYDROKLORID, FAST	6.1	T2	III	6.1		LQ9	E1	P002 IBC08 LP02 R001	B3	MP10
1580	KLORPIKRIN	6.1	T1	I	6.1		LQ0	E5	P602		MP8 MP17
1581	KLORPIKRIN- OCH METYLBROMIDBLANDNING med över 2 % klorpikrin	2	2T		2.3 (+13)		LQ0	E0	P200		MP9
1582	KLORPIKRIN- OCH METYLKLORIDBLANDNING	2	2T		2.3 (+13)		LQ0	E0	P200		MP9
1583	KLORPIKRIN, BLANDNING, N.O.S.	6.1	T1	I	6.1	274 315 515	LQ0	E5	P602		MP8 MP17
1583	KLORPIKRIN, BLANDNING, N.O.S.	6.1	T1	II	6.1	274 515	LQ17	E4	P001 IBC02		MP15
1583	KLORPIKRIN, BLANDNING, N.O.S.	6.1	T1	III	6.1	274 515	LQ7	E1	P001 IBC03 LP01 R001		MP19
1585	KOPPARACETOARSENIT	6.1	T5	II	6.1		LQ18	E4	P002 IBC08	B4	MP10
1586	KOPPARARSENIT	6.1	T5	II	6.1		LQ18	E4	P002 IBC08	B4	MP10
1587	KOPPARCYANID	6.1	T5	II	6.1		LQ18	E4	P002 IBC08	B4	MP10
1588	CYANIDER, OORGANISKA, FASTA N.O.S.	6.1	T5	I	6.1	47 274	LQ0	E5	P002 IBC07		MP18

UN-tankar och bulkcontainrar		RID-tank		Transport-kategori	Särbestäm-melser för	Bulk	Lastning, lossning och hantering	Express-gods	Farlig-hets-nummer	Un-nr
Instruk-tioner	Sär-bestäm-melser	Tankkod	Särbestäm-melser							
4.2.5.2, 7.3.2	4.2.5.3	4.3	4.3.5, 6.8.4	1.1.3.1 (c)	7.2.4	7.3.3	7.5.11	7.6	5.3.2.3	
(10)	(11)	(12)	(13)	(15)	(16)	(17)	(18)	(19)	(20)	(1)
T3	TP33	SGAH	TU15	2	W11		CW13 CW28 CW31	CE9	60	1572
T3	TP33	SGAH	TU15	2	W11		CW13 CW28 CW31	CE9	60	1573
T3	TP33	SGAH	TU15	2	W11		CW13 CW28 CW31	CE9	60	1574
T6	TP33	S10AH	TU15	1	W10 W12		CW13 CW28 CW31		66	1575
T7	TP2	L4BH	TU15	2			CW13 CW28 CW31	CE5	60	1577
T3	TP33	SGAH	TU15	2	W11		CW13 CW28 CW31	CE9	60	1578
T1	TP33	SGAH L4BH	TU15	2		VW9	CW13 CW28 CW31	CE11	60	1579
T14	TP2	L10CH	TU14 TU15 TU38 TE21 TE22	1			CW13 CW28 CW31		66	1580
T50 (M)		PxBH(M)	TU38 TE22 TE25 TA4 TT9 TM6	1			CW9 CW10 CW36		26	1581
T50 (M)		PxBH(M)	TU38 TE22 TE25 TA4 TT9 TM6	1			CW9 CW10 CW36		26	1582
		L10CH	TU14 TU15 TU38 TE21 TE22	1			CW13 CW28 CW31		66	1583
		L4BH	TU15	2			CW13 CW28 CW31	CE5	60	1583
		L4BH	TU15	2			CW13 CW28 CW31	CE8	60	1583
T3	TP33	SGAH	TU15	2	W11		CW13 CW28 CW31	CE9	60	1585
T3	TP33	SGAH	TU15	2	W11		CW13 CW28 CW31	CE9	60	1586
T3	TP33	SGAH	TU15	2	W11		CW13 CW28 CW31	CE9	60	1587
T6	TP33	S10AH	TU15	1	W10 W12		CW13 CW28 CW31	CE13	66	1588

UN-nr	Benämning och beskrivning	Klass	Klassificeringskod	Förpackningsgrupp	Etiketter	Särbestäm- melser	Begränsade och reducerade mängder		Förpackning		
									Förpackningsinstruktioner	Särbestäm. för förpackningen	Bestäm. för samemballering
(1)	(2)	(3a)	(3b)	(4)	(5)	(6)	(7a)	(7b)	(8)	(9a)	(9b)
	3.1.2	2.2	2.2	2.1.1.3	5.2.2	3.3	3.4.6	3.5.1.2	4.1.4	4.1.4	4.1.10
1588	CYANIDER, OORGANISKA, FASTA N.O.S.	6.1	T5	II	6.1	47 274	LQ18	E4	P002 IBC08	B4	MP10
1588	CYANIDER, OORGANISKA, FASTA N.O.S.	6.1	T5	III	6.1	47 274	LQ9	E1	P002 IBC08 LP02 R001	B3	MP10
1589	CYANKLORID, STABILISERAD	2	2TC		2.3+8		LQ0	E0	P200		MP9
1590	DIKLORANILINER, FLYTANDE	6.1	T1	II	6.1	279	LQ17	E4	P001 IBC02		MP15
1591	o-DIKLORBENSEN	6.1	T1	III	6.1	279	LQ7	E1	P001 IBC03 LP01 R001		MP19
1593	DIKLORMETAN	6.1	T1	III	6.1	516	LQ7	E1	P001 IBC03 LP01 R001	B8	MP19
1594	DIETYL SULFAT	6.1	T1	II	6.1		LQ17	E4	P001 IBC02		MP15
1595	DIMETYL SULFAT	6.1	TC1	I	6.1+8		LQ0	E5	P602		MP8 MP17
1596	DINITROANILINER	6.1	T2	II	6.1		LQ18	E4	P002 IBC08	B4	MP10
1597	DINITROBENSENER, FLYTANDE	6.1	T1	II	6.1		LQ17	E4	P001 IBC02		MP15
1597	DINITROBENSENER, FLYTANDE	6.1	T1	III	6.1		LQ7	E1	P001 IBC03 LP01 R001		MP19
1598	DINITRO-o-KRESOL	6.1	T2	II	6.1	43	LQ18	E4	P002 IBC08	B4	MP10
1599	DINITROFENOL, LÖSNING	6.1	T1	II	6.1		LQ17	E4	P001 IBC02		MP15
1599	DINITROFENOL, LÖSNING	6.1	T1	III	6.1		LQ7	E1	P001 IBC03 LP01 R001		MP19
1600	DINITROTOLUENER, SMÄLTA	6.1	T1	II	6.1		LQ0	E0			
1601	DESINFektionsMEDEL, FAST, GIFTIGT, N.O.S.	6.1	T2	I	6.1	274	LQ0	E5	P002 IBC07		MP18
1601	DESINFektionsMEDEL, FAST, GIFTIGT, N.O.S.	6.1	T2	II	6.1	274	LQ18	E4	P002 IBC08	B4	MP10
1601	DESINFektionsMEDEL, FAST, GIFTIGT, N.O.S.	6.1	T2	III	6.1	274	LQ9	E1	P002 IBC08 LP02 R001	B3	MP10

UN-tankar och bulkcontainrar		RID-tank		Transportkategorier	Särbestäm- melser för Kollin	Bulk	Lastning, lossning och hantering	Express- gods	Farlig- hets- nummer	Un- nr
Instruk- tioner	Sär- bestäm- melser	Tankkod	Särbestäm- melser							
4.2.5.2, 7.3.2	4.2.5.3	4.3	4.3.5, 6.8.4	1.1.3.1 (c)	7.2.4	7.3.3	7.5.11	7.6	5.3.2.3	
(10)	(11)	(12)	(13)	(15)	(16)	(17)	(18)	(19)	(20)	(1)
T3	TP33	SGAH	TU15	2	W11		CW13 CW28 CW31	CE9	60	1588
T1	TP33	SGAH	TU15	2		VW9	CW13 CW28 CW31	CE11	60	1588
				1			CW9 CW10 CW36		268	1589
T7	TP2	L4BH	TU15	2			CW13 CW28 CW31	CE5	60	1590
T4	TP1	L4BH	TU15	2			CW13 CW28 CW31	CE8	60	1591
T7	TP2	L4BH	TU15	2			CW13 CW28 CW31	CE8	60	1593
T7	TP2	L4BH	TU15	2			CW13 CW28 CW31	CE5	60	1594
T20	TP2 TP35	L10CH	TU14 TU15 TU38 TE21 TE22	1			CW13 CW28 CW31		668	1595
T3	TP33	SGAH L4BH	TU15	2	W11		CW13 CW28 CW31	CE9	60	1596
T7	TP2	L4BH	TU15	2			CW13 CW28 CW31	CE5	60	1597
T7	TP2	L4BH	TU15	2			CW13 CW28 CW31	CE8	60	1597
T3	TP33	SGAH L4BH	TU15	2	W11		CW13 CW28 CW31	CE9	60	1598
T7	TP2	L4BH	TU15	2			CW13 CW28 CW31	CE5	60	1599
T4	TP1	L4BH	TU15	2			CW13 CW28 CW31	CE8	60	1599
T7	TP3	L4BH	TU15	0			CW13 CW31		60	1600
T6	TP33	S10AH L10CH	TU15 TU38 TE22	1	W10 W12		CW13 CW28 CW31		66	1601
T3	TP33	SGAH L4BH	TU15	2	W11		CW13 CW28 CW31	CE9	60	1601
T1	TP33	SGAH L4BH	TU15	2		VW9	CW13 CW28 CW31	CE11	60	1601

UN-nr	Benämning och beskrivning	Klass	Klassificeringskod	Förpackningsgrupp	Etiketter	Särbestäm- melser	Begränsade och reducerade mängder		Förpackning		
									Förpackningsinstruktioner	Särbestäm. för förpackningen	Bestäm. för samemballering
(1)	(2)	(3a)	(3b)	(4)	(5)	(6)	(7a)	(7b)	(8)	(9a)	(9b)
	3.1.2	2.2	2.2	2.1.1.3	5.2.2	3.3	3.4.6	3.5.1.2	4.1.4	4.1.4	4.1.10
1602	FÄRGÄMNE, FLYTANDE, GIFTIGT, N.O.S. eller FÄRGÄMNESKOMPONENT, FLYTANDE, GIFTIG, N.O.S.	6.1	T1	I	6.1	274	LQ0	E5	P001		MP8 MP17
1602	FÄRGÄMNE, FLYTANDE, GIFTIGT, N.O.S. eller FÄRGÄMNESKOMPONENT, FLYTANDE, GIFTIG, N.O.S.	6.1	T1	II	6.1	274	LQ17	E4	P001 IBC02		MP15
1602	FÄRGÄMNE, FLYTANDE, GIFTIGT, N.O.S. eller FÄRGÄMNESKOMPONENT, FLYTANDE, GIFTIG, N.O.S.	6.1	T1	III	6.1	274	LQ7	E1	P001 IBC03 LP01 R001		MP19
1603	ETYLBRMACETAT	6.1	TF1	II	6.1+3		LQ17	E4	P001 IBC02		MP15
1604	ETYLENDIAMIN	8	CF1	II	8+3		LQ22	E2	P001 IBC02		MP15
1605	ETYLENDIBROMID	6.1	T1	I	6.1		LQ0	E5	P602		MP8 MP17
1606	FERRIARSENAT	6.1	T5	II	6.1		LQ18	E4	P002 IBC08	B4	MP10
1607	FERRIARSENIT	6.1	T5	II	6.1		LQ18	E4	P002 IBC08	B4	MP10
1608	FERROARSENAT	6.1	T5	II	6.1		LQ18	E4	P002 IBC08	B4	MP10
1611	HEXAETYL-TETRAFOSFAT	6.1	T1	II	6.1		LQ17	E4	P001 IBC02		MP15
1612	HEXAETYL-TETRAFOSFAT OCH DÄRMED KOMPRIMERADE GASBLANDNINGAR	2	IT		2.3 (+13)		LQ0	E0	P200		MP9
1613	CYANVÄTESYRA, VATTENLÖSNING (VÄTECYANID, VATTENLÖSNING) med högst 20% vätecyanid	6.1	TF1	I	6.1+3	48	LQ0	E5	P601		MP8 MP17
1614	CYANVÄTE, STABILISERAD med mindre än 3 % vatten och absorberat av ett inert, poröst material	6.1	TF1	I	6.1+3	603	LQ0	E5	P099 P601	RR10	MP2
1616	BLYACETAT	6.1	T5	III	6.1		LQ9	E1	P002 IBC08 LP02 R001	B3	MP10
1617	BLYARSENATER	6.1	T5	II	6.1		LQ18	E4	P002 IBC08	B4	MP10
1618	BLYARSENITER	6.1	T5	II	6.1		LQ18	E4	P002 IBC08	B4	MP10
1620	BLYCYANID	6.1	T5	II	6.1		LQ18	E4	P002 IBC08	B4	MP10

UN-tankar och bulkcontainrar		RID-tank		Transportkategorier	Särbestämningar för Kollin	Bulk	Lastning, lossning och hantering	Expressgods	Farlig-hets-nummer	Un-nr
Instruktioner	Särbestämningar	Tankkod	Särbestämningar							
4.2.5.2, 7.3.2	4.2.5.3	4.3	4.3.5, 6.8.4	1.1.3.1 (c)	7.2.4	7.3.3	7.5.11	7.6	5.3.2.3	
(10)	(11)	(12)	(13)	(15)	(16)	(17)	(18)	(19)	(20)	(1)
		L10CH	TU14 TU15 TU38 TE21 TE22	1			CW13 CW28 CW31		66	1602
		L4BH	TU15	2			CW13 CW28 CW31	CE5	60	1602
		L4BH	TU15	2			CW13 CW28 CW31	CE8	60	1602
T7	TP2	L4BH	TU15	2			CW13 CW28 CW31	CE5	63	1603
T7	TP2	L4BN		2				CE6	83	1604
T14	TP2	L10CH	TU14 TU15 TU38 TE21 TE22	1			CW13 CW28 CW31		66	1605
T3	TP33	SGAH	TU15	2	W11		CW13 CW28 CW31	CE9	60	1606
T3	TP33	SGAH	TU15	2	W11		CW13 CW28 CW31	CE9	60	1607
T3	TP33	SGAH	TU15	2	W11		CW13 CW28 CW31	CE9	60	1608
T7	TP2	L4BH	TU15	2			CW13 CW28 CW31	CE5	60	1611
(M)		CxBH(M)	TU38 TE22 TE25 TA4 TT9	1			CW9 CW10 CW36		26	1612
T14	TP2	L15DH(+)	TU14 TU15 TU38 TE21 TE22 TE25	0			CW13 CW28 CW31		663	1613
				0			CW13 CW28 CW31		663	1614
T1	TP33	SGAH L4BH	TU15	2		VW9	CW13 CW28 CW31	CE11	60	1616
T3	TP33	SGAH	TU15	2	W11		CW13 CW28 CW31	CE9	60	1617
T3	TP33	SGAH	TU15	2	W11		CW13 CW28 CW31	CE9	60	1618
T3	TP33	SGAH	TU15	2	W11		CW13 CW28 CW31	CE9	60	1620

UN-nr	Benämning och beskrivning	Klass	Klassificeringskod	Förpackningsgrupp	Etiketter	Särbestäm- melser	Begränsade och reducerade mängder		Förpackning		
									Förpackningsinstruktioner	Särbestäm. för förpackningen	Bestäm. för samemballering
(1)	(2)	(3a)	(3b)	(4)	(5)	(6)	(7a)	(7b)	(8)	(9a)	(9b)
1621	LONDON PURPLE	6.1	T5	II	6.1	43	LQ18	E4	P002 IBC08	B4	MP10
1622	MAGNESIUMARSENAT	6.1	T5	II	6.1		LQ18	E4	P002 IBC08	B4	MP10
1623	KVICKSILVER(II)ARSENAT	6.1	T5	II	6.1		LQ18	E4	P002 IBC08	B4	MP10
1624	KVICKSILVER(II)KLORID	6.1	T5	II	6.1		LQ18	E4	P002 IBC08	B4	MP10
1625	KVICKSILVER(II)NITRAT	6.1	T5	II	6.1		LQ18	E4	P002 IBC08	B4	MP10
1626	KVICKSILVERKALIUM(II)CYANID	6.1	T5	I	6.1		LQ0	E5	P002 IBC07		MP18
1627	KVICKSILVER(I)NITRAT	6.1	T5	II	6.1		LQ18	E4	P002 IBC08	B4	MP10
1629	KVICKSILVER(II)ACETAT	6.1	T5	II	6.1		LQ18	E4	P002 IBC08	B4	MP10
1630	KVICKSILVER(II)AMMONIUM- KLORID	6.1	T5	II	6.1		LQ18	E4	P002 IBC08	B4	MP10
1631	KVICKSILVER(II)BENSOAT	6.1	T5	II	6.1		LQ18	E4	P002 IBC08	B4	MP10
1634	KVICKSILVERBROMIDER	6.1	T5	II	6.1		LQ18	E4	P002 IBC08	B4	MP10
1636	KVICKSILVERCYANID	6.1	T5	II	6.1		LQ18	E4	P002 IBC08	B4	MP10
1637	KVICKSILVERGLUKONAT	6.1	T5	II	6.1		LQ18	E4	P002 IBC08	B4	MP10
1638	KVICKSILVERJODID	6.1	T5	II	6.1		LQ18	E4	P002 IBC08	B4	MP10
1639	KVICKSILVERNUKLEAT	6.1	T5	II	6.1		LQ18	E4	P002 IBC08	B4	MP10
1640	KVICKSILVEROLEAT	6.1	T5	II	6.1		LQ18	E4	P002 IBC08	B4	MP10
1641	KVICKSILVEROXID	6.1	T5	II	6.1		LQ18	E4	P002 IBC08	B4	MP10
1642	KVICKSILVEROXICYANID, OKÄNSLIGGJORD	6.1	T5	II	6.1		LQ18	E4	P002 IBC08	B4	MP10
1643	KVICKSILVERKALIUM(II)JODID	6.1	T5	II	6.1		LQ18	E4	P002 IBC08	B4	MP10
1644	KVICKSILVERVERSALICYLAT	6.1	T5	II	6.1		LQ18	E4	P002 IBC08	B4	MP10
1645	KVICKSILVERSULFAT	6.1	T5	II	6.1		LQ18	E4	P002 IBC08	B4	MP10

UN-tankar och bulkcontainrar		RID-tank		Transport-kategori	Särbestäm-melser för Kollin	Bulk	Lastning, lossning och hantering	Express-gods	Farlig-hets-nummer	Un-nr
Instruk-tioner	Sär-bestäm-melser	Tankkod	Särbestäm-melser							
4.2.5.2, 7.3.2	4.2.5.3	4.3	4.3.5, 6.8.4	1.1.3.1 (c)	7.2.4	7.3.3	7.5.11	7.6	5.3.2.3	
(10)	(11)	(12)	(13)	(15)	(16)	(17)	(18)	(19)	(20)	(1)
T3	TP33	SGAH	TU15	2	W11		CW13 CW28 CW31	CE9	60	1621
T3	TP33	SGAH	TU15	2	W11		CW13 CW28 CW31	CE9	60	1622
T3	TP33	SGAH	TU15	2	W11		CW13 CW28 CW31	CE9	60	1623
T3	TP33	SGAH	TU15	2	W11		CW13 CW28 CW31	CE9	60	1624
T3	TP33	SGAH	TU15	2	W11		CW13 CW28 CW31	CE9	60	1625
T6	TP33	S10AH	TU15	1	W10 W12		CW13 CW28 CW31		66	1626
T3	TP33	SGAH	TU15	2	W11		CW13 CW28 CW31	CE9	60	1627
T3	TP33	SGAH	TU15	2	W11		CW13 CW28 CW31	CE9	60	1629
T3	TP33	SGAH	TU15	2	W11		CW13 CW28 CW31	CE9	60	1630
T3	TP33	SGAH	TU15	2	W11		CW13 CW28 CW31	CE9	60	1631
T3	TP33	SGAH	TU15	2	W11		CW13 CW28 CW31	CE9	60	1634
T3	TP33	SGAH	TU15	2	W11		CW13 CW28 CW31	CE9	60	1636
T3	TP33	SGAH	TU15	2	W11		CW13 CW28 CW31	CE9	60	1637
T3	TP33	SGAH	TU15	2	W11		CW13 CW28 CW31	CE9	60	1638
T3	TP33	SGAH	TU15	2	W11		CW13 CW28 CW31	CE9	60	1639
T3	TP33	SGAH	TU15	2	W11		CW13 CW28 CW31	CE9	60	1640
T3	TP33	SGAH	TU15	2	W11		CW13 CW28 CW31	CE9	60	1641
T3	TP33	SGAH	TU15	2	W11		CW13 CW28 CW31	CE9	60	1642
T3	TP33	SGAH	TU15	2	W11		CW13 CW28 CW31	CE9	60	1643
T3	TP33	SGAH	TU15	2	W11		CW13 CW28 CW31	CE9	60	1644
T3	TP33	SGAH	TU15	2	W11		CW13 CW28 CW31	CE9	60	1645

UN-nr	Benämning och beskrivning	Klass	Klassificeringskod	Förpackningsgrupp	Etiketter	Särbestämmer	Begränsade och reducerade mängder		Förpackning		
							3.4.6	3.5.1.2	Förpackningsinstruktioner	Särbestäm. för förpackningen	Bestäm. för samemballering
(1)	(2)	(3a)	(3b)	(4)	(5)	(6)	(7a)	(7b)	(8)	(9a)	(9b)
1646	KVICKSILVERTIOCYANAT	6.1	T5	II	6.1		LQ18	E4	P002 IBC08	B4	MP10
1647	METYLBRÖMID OCH ETYLENDBRÖMID, BLANDNING, FLYTANDE	6.1	T1	I	6.1		LQ0	E5	P602		MP8 MP17
1648	ACETONITRIL	3	F1	II	3		LQ4	E2	P001 IBC02 R001		MP19
1649	ANTIKNACKNINGSMEDEL FÖR MOTORBRÄNSLE, med flampunkt över 60°C	6.1	T3	I	6.1		LQ0	E5	P602		MP8 MP17
1649	ANTIKNACKNINGSMEDEL FÖR MOTORBRÄNSLE, med flampunkt högst 60°C	6.1	TF1	I	6.1+3		LQ0	E5	P602		MP8 MP17
1650	beta-NAFTYLAMIN, FAST	6.1	T2	II	6.1		LQ18	E4	P002 IBC08	B4	MP10
1651	NAFTYLTIUREA	6.1	T2	II	6.1	43	LQ18	E4	P002 IBC08	B4	MP10
1652	NAFTYLUREA	6.1	T2	II	6.1		LQ18	E4	P002 IBC08	B4	MP10
1653	NICKELCYANID	6.1	T5	II	6.1		LQ18	E4	P002 IBC08	B4	MP10
1654	NIKOTIN	6.1	T1	II	6.1		LQ17	E4	P001 IBC02		MP15
1655	NIKOTINFÖRENING, FAST, N.O.S. eller NIKOTINBEREDNING, FAST, N.O.S.	6.1	T2	I	6.1	43 274	LQ0	E5	P002 IBC07		MP18
1655	NIKOTINFÖRENING, FAST, N.O.S. eller NIKOTINBEREDNING, FAST, N.O.S.	6.1	T2	II	6.1	43 274	LQ18	E4	P002 IBC08	B4	MP10
1655	NIKOTINFÖRENING, FAST, N.O.S. eller NIKOTINBEREDNING, FAST, N.O.S.	6.1	T2	III	6.1	43 274	LQ9	E1	P002 IBC08 LP02 R001	B3	MP10
1656	NIKOTINHYDROKLORID, FLYTANDE eller NIKOTINHYDROKLORID, LÖSNING	6.1	T1	II	6.1	43	LQ17	E4	P001 IBC02		MP15
1656	NIKOTINHYDROKLORID, FLYTANDE eller NIKOTINHYDROKLORID, LÖSNING	6.1	T1	III	6.1	43	LQ7	E1	P001 IBC03 LP01 R001		MP19
1657	NIKOTINSALICYLAT	6.1	T2	II	6.1		LQ18	E4	P002 IBC08	B4	MP10
1658	NIKOTINSULFAT, LÖSNING	6.1	T1	II	6.1		LQ17	E4	P001 IBC02		MP15

UN-tankar och bulkcontainrar		RID-tank		Transport-kategori	Särbestäm-melser för Kollin	Bulk	Lastning, lossning och hantering	Express-gods	Farlig-hets-nummer	Un-nr
Instruk-tioner	Sär-bestäm-melser	Tankkod	Särbestäm-melser							
4.2.5.2, 7.3.2	4.2.5.3	4.3	4.3.5, 6.8.4	1.1.3.1 (c)	7.2.4	7.3.3	7.5.11	7.6	5.3.2.3	
(10)	(11)	(12)	(13)	(15)	(16)	(17)	(18)	(19)	(20)	(1)
T3	TP33	SGAH	TU15	2	W11		CW13 CW28 CW31	CE9	60	1646
T20	TP2	L10CH	TU14 TU15 TU38 TE21 TE22	1			CW13 CW28 CW31		66	1647
T7	TP2	LGBF		2				CE7	33	1648
T14	TP2	L10CH	TU14 TU15 TU38 TE21 TE22 TT6	1			CW13 CW28 CW31		66	1649
T14	TP2	L10CH	TU14 TU15 TU38 TE21 TE22 TT6	1			CW13 CW28 CW31		663	1649
T3	TP33	SGAH L4BH	TU15	2	W11		CW13 CW28 CW31	CE9	60	1650
T3	TP33	SGAH	TU15	2	W11		CW13 CW28 CW31	CE9	60	1651
T3	TP33	SGAH	TU15	2	W11		CW13 CW28 CW31	CE9	60	1652
T3	TP33	SGAH L4BH	TU15	2	W11		CW13 CW28 CW31	CE9	60	1653
		L4BH	TU15	2			CW13 CW28 CW31	CE5	60	1654
T6	TP33	S10AH L10CH	TU15 TU38 TE22	1	W10 W12		CW13 CW28 CW31		66	1655
T3	TP33	SGAH L4BH	TU15	2	W11		CW13 CW28 CW31	CE9	60	1655
T1	TP33	SGAH L4BH	TU15	2		VW9	CW13 CW28 CW31	CE11	60	1655
		L4BH	TU15	2			CW13 CW28 CW31	CE5	60	1656
		L4BH	TU15	2			CW13 CW28 CW31	CE8	60	1656
T3	TP33	SGAH L4BH	TU15	2	W11		CW13 CW28 CW31	CE9	60	1657
T7	TP2	L4BH	TU15	2			CW13 CW28 CW31	CE5	60	1658

UN-nr	Benämning och beskrivning	Klass	Klassificeringskod	Förpackningsgrupp	Etiketter	Särbestäm- melser	Begränsade och reducerade mängder		Förpackning		
									Förpackningsinstruktioner	Särbestäm. för förpackningen	Bestäm. för samemballering
(1)	(2)	(3a)	(3b)	(4)	(5)	(6)	(7a)	(7b)	(8)	(9a)	(9b)
1658	NIKOTINSULFAT, LÖSNING	6.1	T1	III	6.1		LQ7	E1	P001 IBC03 LP01 R001		MP19
1659	NIKOTINTARTRAT	6.1	T2	II	6.1		LQ18	E4	P002 IBC08	B4	MP10
1660	KVÄVEOXID, KOMPRIMERAD	2	1TOC		2.3+5.1 +8		LQ0	E0	P200		MP9
1661	NITROANILINER (o-, m-, p-)	6.1	T2	II	6.1	279	LQ18	E4	P002 IBC08	B4	MP10
1662	NITROBENSEN	6.1	T1	II	6.1	279	LQ17	E4	P001 IBC02		MP15
1663	NITROFENOLER (o-, m-, p-)	6.1	T2	III	6.1	279	LQ9	E1	P002 IBC08 LP02 R001	B3	MP10
1664	NITROTOLUENER, FLYTANDE	6.1	T1	II	6.1		LQ17	E4	P001 IBC02		MP15
1665	NITROXYLENER, FLYTANDE	6.1	T1	II	6.1		LQ17	E4	P001 IBC02		MP15
1669	PENTAKLORETAN	6.1	T1	II	6.1		LQ17	E4	P001 IBC02		MP15
1670	PERKLORMETYLMERKAPTAN	6.1	T1	I	6.1		LQ0	E5	P602		MP8 MP17
1671	FENOL, FAST	6.1	T2	II	6.1	279	LQ18	E4	P002 IBC08	B4	MP10
1672	FENYLKARBYLAMINKLORID	6.1	T1	I	6.1		LQ0	E5	P602		MP8 MP17
1673	FENYLENDIAMINER (o-, m-, p-)	6.1	T2	III	6.1	279	LQ9	E1	P002 IBC08 LP02 R001	B3	MP10
1674	FENYLKVICHSILVERACETAT	6.1	T3	II	6.1	43	LQ18	E4	P002 IBC08	B4	MP10
1677	KALIUMARSENAT	6.1	T5	II	6.1		LQ18	E4	P002 IBC08	B4	MP10
1678	KALIUMARSENIT	6.1	T5	II	6.1		LQ18	E4	P002 IBC08	B4	MP10
1679	KALIUMKOPPARCYANID	6.1	T5	II	6.1		LQ18	E4	P002 IBC08	B4	MP10
1680	KALIUMCYANID, FAST	6.1	T5	I	6.1		LQ0	E5	P002 IBC07		MP18
1683	SILVERARSENIT	6.1	T5	II	6.1		LQ18	E4	P002 IBC08	B4	MP10

UN-tankar och bulkcontainrar		RID-tank		Transport-kategori	Särbestäm-melser för Kollin	Bulk	Lastning, lossning och hantering	Express-gods	Farlig-hets-nummer	Un-nr
Instruk-tioner	Sär-bestäm-melser	Tankkod	Särbestäm-melser							
4.2.5.2, 7.3.2	4.2.5.3	4.3	4.3.5, 6.8.4	1.1.3.1 (c)	7.2.4	7.3.3	7.5.11	7.6	5.3.2.3	
(10)	(11)	(12)	(13)	(15)	(16)	(17)	(18)	(19)	(20)	(1)
T7	TP2	L4BH	TU15	2			CW13 CW28 CW31	CE8	60	1658
T3	TP33	SGAH L4BH	TU15	2	W11		CW13 CW28 CW31	CE9	60	1659
				1			CW9 CW10 CW26		265	1660
T3	TP33	SGAH L4BH	TU15	2	W11		CW13 CW28 CW31	CE9	60	1661
T7	TP2	L4BH	TU15	2			CW13 CW28 CW31	CE5	60	1662
T1	TP33	SGAH L4BH	TU15	2		VW9	CW13 CW28 CW31	CE11	60	1663
T7	TP2	L4BH	TU15	2			CW13 CW28 CW31	CE5	60	1664
T7	TP2	L4BH	TU15	2			CW13 CW28 CW31	CE5	60	1665
T7	TP2	L4BH	TU15	2			CW13 CW28 CW31	CE5	60	1669
T14	TP2	L10CH	TU14 TU15 TU38 TE21 TE22	1			CW13 CW28 CW31		66	1670
T3	TP33	SGAH	TU15	2	W11		CW13 CW28 CW31	CE9	60	1671
T14	TP2	L10CH	TU14 TU15 TU38 TE21 TE22	1			CW13 CW28 CW31		66	1672
T1	TP33	SGAH L4BH	TU15	2		VW9	CW13 CW28 CW31	CE11	60	1673
T3	TP33	SGAH L4BH	TU15	2	W11		CW13 CW28 CW31	CE9	60	1674
T3	TP33	SGAH	TU15	2	W11		CW13 CW28 CW31	CE9	60	1677
T3	TP33	SGAH	TU15	2	W11		CW13 CW28 CW31	CE9	60	1678
T3	TP33	SGAH	TU15	2	W11		CW13 CW28 CW31	CE9	60	1679
T6	TP33	S10AH	TU15	1	W10 W12		CW13 CW28 CW31		66	1680
T3	TP33	SGAH	TU15	2	W11		CW13 CW28 CW31	CE9	60	1683

UN-nr	Benämning och beskrivning	Klass	Klassificeringskod	Förpackningsgrupp	Etiketter	Särbestäm- melser	Begränsade och reducerade mängder		Förpackning		
							3.4.6	3.5.1.2	Förpackningsinstruktioner	Särbestäm. för förpackningen	Bestäm. för samemballering
(1)	(2)	(3a)	(3b)	(4)	(5)	(6)	(7a)	(7b)	(8)	(9a)	(9b)
1684	SILVERCYANID	6.1	T5	II	6.1		LQ18	E4	P002 IBC08	B4	MP10
1685	NATRIUMARSENAT	6.1	T5	II	6.1		LQ18	E4	P002 IBC08	B4	MP10
1686	NATRIUMARSENIT, VATTENLÖSNING	6.1	T4	II	6.1	43	LQ17	E4	P001 IBC02		MP15
1686	NATRIUMARSENIT, VATTENLÖSNING	6.1	T4	III	6.1	43	LQ7	E1	P001 IBC03 LP01 R001		MP19
1687	NATRIUMAZID	6.1	T5	II	6.1		LQ18	E4	P002 IBC08	B4	MP10
1688	NATRIUMKAKODYLAT	6.1	T5	II	6.1		LQ18	E4	P002 IBC08	B4	MP10
1689	NATRIUMCYANID, FAST	6.1	T5	I	6.1		LQ0	E5	P002 IBC07		MP18
1690	NATRIUMFLUORID, FAST	6.1	T5	III	6.1		LQ9	E1	P002 IBC08 LP02 R001	B3	MP10
1691	STRONTIUMARSENIT	6.1	T5	II	6.1		LQ18	E4	P002 IBC08	B4	MP10
1692	STRYKNIN eller STRYKNINSALTER	6.1	T2	I	6.1		LQ0	E5	P002 IBC07		MP18
1693	TÄRGASÄMNE, FLYTANDE, N.O.S.	6.1	T1	I	6.1	274	LQ0	E5	P001		MP8 MP17
1693	TÄRGASÄMNE, FLYTANDE, N.O.S.	6.1	T1	II	6.1	274	LQ17	E4	P001 IBC02		MP15
1694	BROMBENSYL-CYANIDER, FLYTANDE	6.1	T1	I	6.1	138	LQ0	E5	P001		MP8 MP17
1695	KLORACETON, STABILISERAD	6.1	TFC	I	6.1+3+ 8		LQ0	E5	P001		MP8 MP17
1697	KLORACETOFENON, FAST	6.1	T2	II	6.1		LQ18	E4	P002 IBC08	B4	MP10
1698	DIFENYLAMINKLORARSIN	6.1	T3	I	6.1		LQ0	E5	P002		MP18
1699	DIFENYLKLORARSIN, FLYTANDE	6.1	T3	I	6.1		LQ0	E5	P001		MP8 MP17

UN-tankar och bulkcontainrar		RID-tank		Transport-kategori	Särbestäm-melser för			Express-gods	Farlig-hets-nummer	Un-nr
Instruk-tioner	Sär-bestäm-melser	Tankkod	Särbestäm-melser		Kollin	Bulk	Lastning, lossning och han-tering			
(10)	(11)	(12)	(13)	(15)	(16)	(17)	(18)	(19)	(20)	(1)
4.2.5.2, 7.3.2	4.2.5.3	4.3	4.3.5, 6.8.4	1.1.3.1 (c)	7.2.4	7.3.3	7.5.11	7.6	5.3.2.3	
T3	TP33	SGAH	TU15	2	W11		CW13 CW28 CW31	CE9	60	1684
T3	TP33	SGAH	TU15	2	W11		CW13 CW28 CW31	CE9	60	1685
T7	TP2	L4BH	TU15	2			CW13 CW28 CW31	CE5	60	1686
T4	TP2	L4BH	TU15	2			CW13 CW28 CW31	CE8	60	1686
				2	W11		CW13 CW28 CW31	CE9	60	1687
T3	TP33	SGAH	TU15	2	W11		CW13 CW28 CW31	CE9	60	1688
T6	TP33	S10AH	TU15	1	W10 W12		CW13 CW28 CW31		66	1689
T1	TP33	SGAH	TU15	2		VW9	CW13 CW28 CW31	CE11	60	1690
T3	TP33	SGAH	TU15	2	W11		CW13 CW28 CW31	CE9	60	1691
T6	TP33	S10AH	TU15	1	W10 W12		CW13 CW28 CW31		66	1692
		L10CH	TU14 TU15 TU38 TE21 TE22	1			CW13 CW28 CW31		66	1693
		L4BH	TU15	2			CW13 CW28 CW31	CE5	60	1693
T14	TP2	L10CH	TU14 TU15 TU38 TE21 TE22	1			CW13 CW28 CW31		66	1694
T20	TP2 TP35	L10CH	TU14 TU15 TU38 TE21 TE22	1			CW13 CW28 CW31		663	1695
T3	TP33	SGAH L4BH	TU15	2	W11		CW13 CW28 CW31	CE9	60	1697
T6	TP33	S10AH	TU15	1			CW13 CW28 CW31		66	1698
		L10CH	TU14 TU15 TU38 TE21 TE22	1			CW13 CW28 CW31		66	1699

UN-nr	Benämning och beskrivning	Klass	Klassificeringskod	Förpackningsgrupp	Etiketter	Särbestäm- melser	Begränsade och reducerade mängder		Förpackning		
							3.4.6	3.5.1.2	Förpackningsinstruktioner	Särbestäm. för förpackningen	Bestäm. för samemballering
(1)	(2)	(3a)	(3b)	(4)	(5)	(6)	(7a)	(7b)	(8)	(9a)	(9b)
1700	TÄRGASLJUS	6.1	TF3	II	6.1+4.1		LQ18	E0	P600		
1701	XYLYLBROMID, FLYTANDE	6.1	T1	II	6.1		LQ17	E4	P001 IBC02		MP15
1702	1,1,2,2-TETRAKLORETAN	6.1	T1	II	6.1		LQ17	E4	P001 IBC02		MP15
1704	TETRAETYL-DITIOPYROFOSFAT	6.1	T2	II	6.1	43	LQ18	E4	P001 IBC02		MP10
1707	TALLIUMFÖRENING, N.O.S.	6.1	T5	II	6.1	43 274	LQ18	E4	P002 IBC08	B4	MP10
1708	TOLUIDINER, FLYTANDE	6.1	T1	II	6.1	279	LQ17	E4	P001 IBC02		MP15
1709	2,4-DIAMINOTOLUEN, FAST	6.1	T2	III	6.1		LQ9	E1	P002 IBC08 LP02 R001	B3	MP10
1710	TRIKLORETYLEN	6.1	T1	III	6.1		LQ7	E1	P001 IBC03 LP01 R001		MP19
1711	XYLIDINER, FLYTANDE	6.1	T1	II	6.1		LQ17	E4	P001 IBC02		MP15
1712	ZINKARSENAT eller ZINKARSENIT eller ZINKARSENAT OCH ZINKARSENIT, BLANDNING	6.1	T5	II	6.1		LQ18	E4	P002 IBC08	B4	MP10
1713	ZINKCYANID	6.1	T5	I	6.1		LQ0	E5	P002 IBC07		MP18
1714	ZINKFOSFID	4.3	WT2	I	4.3+6.1		LQ0	E0	P403		MP2
1715	ÄTTIKSYRAANHYDRID	8	CF1	II	8+3		LQ22	E2	P001 IBC02		MP15
1716	ACETYL-BROMID	8	C3	II	8		LQ22	E2	P001 IBC02		MP15
1717	ACETYLKLORID	3	FC	II	3+8		LQ4	E2	P001 IBC02		MP19
1718	BUTYLSYRAFOSFAT	8	C3	III	8		LQ7	E1	P001 IBC03 LP01 R001		MP19
1719	KAUSTIK ALKALI, FLYTANDE, N.O.S.	8	C5	II	8	274	LQ22	E2	P001 IBC02		MP15
1719	KAUSTIK ALKALI, FLYTANDE, N.O.S.	8	C5	III	8	274	LQ7	E1	P001 IBC03 R001		MP19
1722	ALLYLKLORFORMIAT	6.1	TFC	I	6.1+3+ 8		LQ0	E5	P001		MP8 MP17
1723	ALLYLJODID	3	FC	II	3+8		LQ4	E2	P001 IBC02		MP19
1724	ALLYLTRIKLORSILAN, STABILISERAD	8	CF1	II	8+3		LQ22	E2	P010		MP15
1725	ALUMINIUMBROMID, VATTENFRI	8	C2	II	8	588	LQ23	E2	P002 IBC08	B4	MP10

UN-tankar och bulkcontainrar		RID-tank		Transport-kategori	Särbestäm-melser för Kollin	Bulk	Lastning, lossning och hantering	Express-gods	Farlig-hets-nummer	Un-nr
Instruk-tioner	Sär-bestäm-melser	Tankkod	Särbestäm-melser							
4.2.5.2, 7.3.2	4.2.5.3	4.3	4.3.5, 6.8.4	1.1.3.1 (c)	7.2.4	7.3.3	7.5.11	7.6	5.3.2.3	
(10)	(11)	(12)	(13)	(15)	(16)	(17)	(18)	(19)	(20)	(1)
				2			CW13 CW28 CW31		64	1700
T7	TP2	L4BH	TU15	2			CW13 CW28 CW31	CE5	60	1701
T7	TP2	L4BH	TU15	2			CW13 CW28 CW31	CE5	60	1702
T7	TP2	SGAH L4BH	TU15	2	W11		CW13 CW28 CW31	CE9	60	1704
T3	TP33	SGAH L4BH	TU15	2	W11		CW13 CW28 CW31	CE9	60	1707
T7	TP2	L4BH	TU15	2			CW13 CW28 CW31	CE5	60	1708
T1	TP33	SGAH L4BH	TU15	2		VW9	CW13 CW28 CW31	CE11	60	1709
T4	TP1	L4BH	TU15	2			CW13 CW28 CW31	CE8	60	1710
T7	TP2	L4BH	TU15	2			CW13 CW28 CW31	CE5	60	1711
T3	TP33	SGAH	TU15	2	W11		CW13 CW28 CW31	CE9	60	1712
T6	TP33	S10AH	TU15	1	W10 W12		CW13 CW28 CW31		66	1713
				1	W1		CW23 CW28		X462	1714
T7	TP2	L4BN		2				CE6	83	1715
T8	TP2	L4BN		2				CE6	80	1716
T8	TP2	L4BH		2				CE7	X338	1717
T4	TP1	L4BN		3				CE8	80	1718
T11	TP2 TP27	L4BN		2				CE6	80	1719
T7	TP1 TP28	L4BN		3				CE8	80	1719
T14	TP2	L10CH	TU14 TU15 TU38 TE21 TE22	1			CW13 CW28 CW31		668	1722
T7	TP2	L4BH		2				CE7	338	1723
T10	TP2 TP7	L4BN		2				CE6	X839	1724
T3	TP33	SGAN		2	W11			CE10	80	1725

UN-nr	Benämning och beskrivning	Klass	Klassificeringskod	Förpackningsgrupp	Etiketter	Särbestäm- melser	Begränsade och reducerade mängder		Förpackning		
									Förpackningsinstruktioner	Särbestäm. för förpackningen	Bestäm. för samemballering
	3.1.2	2.2	2.2	2.1.1.3	5.2.2	3.3	3.4.6	3.5.1.2	4.1.4	4.1.4	4.1.10
(1)	(2)	(3a)	(3b)	(4)	(5)	(6)	(7a)	(7b)	(8)	(9a)	(9b)
1726	ALUMINIUMKLORID, VATTENFRI	8	C2	II	8	588	LQ23	E2	P002 IBC08	B4	MP10
1727	AMMONIUMVÄTEDIFLUORID, FAST	8	C2	II	8		LQ23	E2	P002 IBC08	B4	MP10
1728	AMYLTRIKLORSILAN	8	C3	II	8		LQ22	E2	P010		MP15
1729	ANISOYLKLORID	8	C4	II	8		LQ23	E2	P002 IBC08	B4	MP10
1730	ANTIMONPENTAKLORID, FLYTANDE	8	C1	II	8		LQ22	E2	P001 IBC02		MP15
1731	ANTIMONPENTAKLORIDLÖSNING	8	C1	II	8		LQ22	E2	P001 IBC02		MP15
1731	ANTIMONPENTAKLORIDLÖSNING	8	C1	III	8		LQ7	E1	P001 IBC03 LP01 R001		MP19
1732	ANTIMONPENTAFLUORID	8	CT1	II	8+6.1		LQ22	E2	P001 IBC02		MP15
1733	ANTIMONTRIKLORID	8	C2	II	8		LQ23	E2	P002 IBC08	B4	MP10
1736	BENSOYLKLORID	8	C3	II	8		LQ22	E2	P001 IBC02		MP15
1737	BENSYLBROMID	6.1	TC1	II	6.1+8		LQ17	E4	P001 IBC02		MP15
1738	BENSYLKLORID	6.1	TC1	II	6.1+8		LQ17	E4	P001 IBC02		MP15
1739	BENSYLKLORFORMIAT	8	C9	I	8		LQ0	E0	P001		MP8 MP17
1740	VÄTEDIFLUORIDER, FASTA, N.O.S.	8	C2	II	8	274 517	LQ23	E2	P002 IBC08	B4	MP10
1740	VÄTEDIFLUORIDER, FASTA, N.O.S.	8	C2	III	8	274 517	LQ24	E1	P002 IBC08 LP02 R001	B3	MP10
1741	BORTRIKLORID	2	2TC		2.3+8		LQ0	E0	P200		MP9
1742	BORTRIFLUORID- ÄTTIKSYRAKOMPLEX, FLYTANDE	8	C3	II	8		LQ22	E2	P001 IBC02		MP15
1743	BORTRIFLUORID- PROPIONSYRAKOMPLEX, FLYTANDE	8	C3	II	8		LQ22	E2	P001 IBC02		MP15
1744	BROM eller BROMLÖSNING	8	CT1	I	8+6.1		LQ0	E0	P804		MP2
1745	BROMPENTAFLUORID	5.1	OTC	I	5.1 +6.1+8		LQ0	E0	P200		MP2
1746	BROMTRIFLUORID	5.1	OTC	I	5.1 +6.1+8		LQ0	E0	P200		MP2
1747	BUTYLTRIKLORSILAN	8	CF1	II	8+3		LQ22	E2	P010		MP15

UN-tankar och bulkcontainrar		RID-tank		Transport-kategori	Särbestäm-melser för Kollin	Bulk	Lastning, lossning och hantering	Express-gods	Farlig-hets-nummer	Un-nr
Instruk-tioner	Sär-bestäm-melser	Tankkod	Särbestäm-melser							
4.2.5.2, 7.3.2	4.2.5.3	4.3	4.3.5, 6.8.4	1.1.3.1 (c)	7.2.4	7.3.3	7.5.11	7.6	5.3.2.3	
(10)	(11)	(12)	(13)	(15)	(16)	(17)	(18)	(19)	(20)	(1)
T3	TP33	SGAN		2	W11			CE10	80	1726
T3	TP33	SGAN		2	W11			CE10	80	1727
T10	TP2 TP7	L4BN		2				CE6	X80	1728
T3	TP33	SGAN L4BN		2	W11			CE10	80	1729
T7	TP2	L4BN		2				CE6	X80	1730
T7	TP2	L4BN		2				CE6	80	1731
T4	TP1	L4BN		3				CE8	80	1731
T7	TP2	L4BN		2			CW13 CW28	CE6	86	1732
T3	TP33	SGAN L4BN		2	W11			CE10	80	1733
T8	TP2	L4BN		2				CE6	80	1736
T8	TP2	L4BH	TU15	2			CW13 CW28 CW31	CE5	68	1737
T8	TP2	L4BH	TU15	2			CW13 CW28 CW31	CE5	68	1738
T10	TP2	L10BH	TU38 TE22	1					88	1739
T3	TP33	SGAN		2	W11			CE10	80	1740
T1	TP33	SGAV		3		VW9		CE11	80	1740
(M)				1			CW9 CW10 CW26		268	1741
T8	TP2	L4BN		2				CE6	80	1742
T8	TP2	L4BN		2				CE6	80	1743
T22	TP2 TP10	L21DH(+)	TU14 TU33 TU38 TC5 TE21 TE22 TE25 TT2 TM3 TM5	1			CW13 CW28		886	1744
T22	TP2	L10DH	TU3 TU38 TE16 TE22	1			CW24 CW28		568	1745
T22	TP2	L10DH	TU3 TU38 TE16 TE22	1			CW24 CW28		568	1746
T10	TP2 TP7	L4BN		2				CE6	X83	1747

UN-nr	Benämning och beskrivning	Klass	Klassificeringskod	Förpackningsgrupp	Etiketter	Särbestäm- melser	Begränsade och reducerade mängder		Förpackning		
									Förpackningsinstruktioner	Särbestäm. för förpackningen	Bestäm. för samemballering
	3.1.2	2.2	2.2	2.1.1.3	5.2.2	3.3	3.4.6	3.5.1.2	4.1.4	4.1.4	4.1.10
(1)	(2)	(3a)	(3b)	(4)	(5)	(6)	(7a)	(7b)	(8)	(9a)	(9b)
1748	KALCIUMHYPOKLORIT, TORR eller KALCIUMHYPOKLORIT, TORR BLANDNING med över 39 % aktivt klor (8,8 % aktivt syre)	5.1	O2	II	5.1	313 314 589	LQ11	E2	P002 IBC08	B4 B13	MP10
1748	KALCIUMHYPOKLORIT, TORR eller KALCIUMHYPOKLORIT, TORR BLANDNING med över 39 % aktivt klor (8,8 % aktivt syre)	5.1	O2	III	5.1	316 589	LQ12	E1	P002 IBC08 R001	B4	MP10
1749	KLORTRIFLUORID	2	2TOC		2,3+5,1 +8 (+13)		LQ0	E0	P200		MP9
1750	KLORÄTTIKSYRALÖSNING	6.1	TC1	II	6.1+8		LQ17	E4	P001 IBC02		MP15
1751	KLORÄTTIKSYRA, FAST	6.1	TC2	II	6.1+8		LQ18	E4	P002 IBC08	B4	MP10
1752	KLORACETYLKLORID	6.1	TC1	I	6.1+8		LQ0	E5	P001		MP8 MP17
1753	KLORFENYLTRIKLORSILAN	8	C3	II	8		LQ22	E2	P010		MP15
1754	KLORSULFONSYRA, med eller utan svaveltrioxid	8	C1	I	8		LQ0	E0	P001		MP8 MP17
1755	KROMSYRALÖSNING	8	C1	II	8	518	LQ22	E2	P001 IBC02		MP15
1755	KROMSYRALÖSNING	8	C1	III	8	518	LQ7	E1	P001 IBC02 LP01 R001		MP19
1756	KROMFLUORID, FAST	8	C2	II	8		LQ23	E2	P002 IBC08	B4	MP10
1757	KROMFLUORIDLÖSNING	8	C1	II	8		LQ22	E2	P001 IBC02		MP15
1757	KROMFLUORIDLÖSNING	8	C1	III	8		LQ7	E1	P001 IBC03 LP01 R001		MP19
1758	KROMOXIKLORID	8	C1	I	8		LQ0	E0	P001		MP8 MP17
1759	FRÅTANDE FAST ÄMNE, N.O.S.	8	C10	I	8	274	LQ0	E0	P002 IBC07		MP18
1759	FRÅTANDE FAST ÄMNE, N.O.S.	8	C10	II	8	274	LQ23	E2	P002 IBC08	B4	MP10
1759	FRÅTANDE FAST ÄMNE, N.O.S.	8	C10	III	8	274	LQ24	E1	P002 IBC08 LP02 R001	B3	MP10
1760	FRÅTANDE VÄTSKA, N.O.S.	8	C9	I	8	274	LQ0	E0	P001		MP8 MP17
1760	FRÅTANDE VÄTSKA, N.O.S.	8	C9	II	8	274	LQ22	E2	P001 IBC02		MP15
1760	FRÅTANDE VÄTSKA, N.O.S.	8	C9	III	8	274	LQ7	E1	P001 IBC03 LP01 R001		MP19
1761	KOPPARETYLENDIAMINLÖSNING	8	CT1	II	8+6.1		LQ22	E2	P001 IBC02		MP15

UN-tankar och bulkcontainrar		RID-tank		Transport-kategori	Särbestäm-melser för Kollin	Bulk	Lastning, lossning och hantering	Express-gods	Farlig-hets-nummer	Un-nr
Instruk-tioner	Sär-bestäm-melser	Tankkod	Särbestäm-melser							
4.2.5.2, 7.3.2	4.2.5.3	4.3	4.3.5, 6.8.4	1.1.3.1 (c)	7.2.4	7.3.3	7.5.11	7.6	5.3.2.3	
(10)	(11)	(12)	(13)	(15)	(16)	(17)	(18)	(19)	(20)	(1)
		SGAN	TU3	2	W11		CW24 CW35	CE10	50	1748
		SGAV	TU3	3			CW24 CW35	CE11	50	1748
(M)		PxBH(M)	TU38 TE22 TE25 TA4 TT9 TM6	1			CW9 CW10 CW16 CW36		265	1749
T7	TP2	L4BH	TU15	2			CW13 CW28 CW31	CE5	68	1750
T3	TP33	SGAH	TU15	2	W11		CW13 CW28 CW31	CE9	68	1751
T20	TP2 TP35	L10CH	TU14 TU15 TU38 TE21 TE22	1			CW13 CW28 CW31		668	1752
T10	TP2 TP7	L4BN		2				CE6	X80	1753
T20	TP2	L10BH	TU38 TE22	1					X88	1754
T8	TP2	L4BN		2				CE6	80	1755
T4	TP1	L4BN		3				CE8	80	1755
T3	TP33	SGAN		2	W11			CE10	80	1756
T7	TP2	L4BN		2				CE6	80	1757
T4	TP1	L4BN		3				CE8	80	1757
T10	TP2	L10BH	TU38 TE22	1					X88	1758
T6	TP33	S10AN L10BH	TU38 TE22	1	W10 W12				88	1759
T3	TP33	SGAN L4BN		2	W11			CE10	80	1759
T1	TP33	SGAV L4BN		3		VW9		CE11	80	1759
T14	TP2 TP27	L10BH	TU38 TE22	1					88	1760
T11	TP2 TP27	L4BN		2				CE6	80	1760
T7	TP1 TP28	L4BN		3				CE8	80	1760
T7	TP2	L4BN		2			CW13 CW28	CE6	86	1761

UN-nr	Benämning och beskrivning	Klass	Klassificeringskod	Förpackningsgrupp	Etiketter	Särbestämmer	Begränsade och reducerade mängder		Förpackning		
							(7a)	(7b)	Förpackningsinstruktioner	Särbestäm. för förpackningen	Bestäm. för samemballering
(1)	(2)	(3a)	(3b)	(4)	(5)	(6)	(7a)	(7b)	(8)	(9a)	(9b)
1761	KOPPARETYLENDIAMINLÖSNING	8	CT1	III	8+6.1		LQ7	E1	P001 IBC03 R001		MP19
1762	CYKLOHEXYLTRIKLORSILAN	8	C3	II	8		LQ22	E2	P010		MP15
1763	CYKLOHEXYLTRIKLORSILAN	8	C3	II	8		LQ22	E2	P010		MP15
1764	DIKLORÄTTIKSYRA	8	C3	II	8		LQ22	E2	P001 IBC02		MP15
1765	DIKLORACETYLKLORID	8	C3	II	8		LQ22	E2	P001 IBC02		MP15
1766	DIKLORFENYLTRIKLORSILAN	8	C3	II	8		LQ22	E2	P010		MP15
1767	DIETYLDIKLORSILAN	8	CF1	II	8+3		LQ22	E2	P010		MP15
1768	DIFLUORFOSFORSYRA, VATTENFRI	8	C1	II	8		LQ22	E2	P001 IBC02		MP15
1769	DIFENYLDIKLORSILAN	8	C3	II	8		LQ22	E2	P010		MP15
1770	DIFENYLMETYLBROMID	8	C10	II	8		LQ23	E2	P002 IBC08	B4	MP10
1771	DODECYLTRIKLORSILAN	8	C3	II	8		LQ22	E2	P010		MP15
1773	JÄRNKLORID, VATTENFRI	8	C2	III	8	590	LQ24	E1	P002 IBC08 LP02 R001	B3	MP10
1774	BRANDSLÄCKARLADDNING, frätande vätska	8	C11	II	8		LQ22	E0	P001	PP4	
1775	FLUORBORSYRA	8	C1	II	8		LQ22	E2	P001 IBC02		MP15
1776	FLUORFOSFORSYRA, VATTENFRI	8	C1	II	8		LQ22	E2	P001 IBC02		MP15
1777	FLUORSULFONSYRA	8	C1	I	8		LQ0	E0	P001		MP8 MP17
1778	FLUORKISELSYRA	8	C1	II	8		LQ22	E2	P001 IBC02		MP15
1779	MYRSYRA med mer än 85 vikt-% syra	8	CF1	II	8+3		LQ22	E2	P001 IBC02		MP15
1780	FUMARYLKLORID	8	C3	II	8		LQ22	E2	P001 IBC02		MP15
1781	HEXADECYLTRIKLORSILAN	8	C3	II	8		LQ22	E2	P010		MP15
1782	HEXAFLUORFOSFORSYRA	8	C1	II	8		LQ22	E2	P001 IBC02		MP15
1783	HEXAMETYLENDIAMINLÖSNING	8	C7	II	8		LQ22	E2	P001 IBC02		MP15
1783	HEXAMETYLENDIAMINLÖSNING	8	C7	III	8		LQ7	E1	P001 IBC03 LP01 R001		MP19
1784	HEXYLTRIKLORSILAN	8	C3	II	8		LQ22	E2	P010		MP15
1786	FLUORVÄTESYRA OCH SVAVELSYRABLANDNING	8	CT1	I	8+6.1		LQ0	E0	P001		MP8 MP17
1787	JODVÄTESYRA	8	C1	II	8		LQ22	E2	P001 IBC02		MP15
1787	JODVÄTESYRA	8	C1	III	8		LQ7	E1	P001 IBC03 LP01 R001		MP19
1788	BROMVÄTESYRA	8	C1	II	8	519	LQ22	E2	P001 IBC02		MP15

UN-tankar och bulkcontainrar		RID-tank		Transport-kategori	Särbestäm-melser för Kollin	Bulk	Lastning, lossning och hantering	Express-gods	Farlig-hets-nummer	Un-nr
Instruk-tioner	Sär-bestäm-melser	Tankkod	Särbestäm-melser							
4.2.5.2, 7.3.2	4.2.5.3	4.3	4.3.5, 6.8.4	1.1.3.1 (c)	7.2.4	7.3.3	7.5.11	7.6	5.3.2.3	
(10)	(11)	(12)	(13)	(15)	(16)	(17)	(18)	(19)	(20)	(1)
T7	TP1 TP28	L4BN		3			CW13 CW28	CE8	86	1761
T10	TP2 TP7	L4BN		2				CE6	X80	1762
T10	TP2 TP7	L4BN		2				CE6	X80	1763
T8	TP2	L4BN		2				CE6	80	1764
T7	TP2	L4BN		2				CE6	X80	1765
T10	TP2 TP7	L4BN		2				CE6	X80	1766
T10	TP2 TP7	L4BN		2				CE6	X83	1767
T8	TP2	L4BN		2				CE6	80	1768
T10	TP2 TP7	L4BN		2				CE6	X80	1769
T3	TP33	SGAN L4BN		2	W11			CE10	80	1770
T10	TP2 TP7	L4BN		2				CE6	X80	1771
T1	TP33	SGAV		3		VW9		CE11	80	1773
				2				CE6	80	1774
T7	TP2	L4BN		2				CE6	80	1775
T8	TP2	L4BN		2				CE6	80	1776
T10	TP2	L10BH	TU38 TE22	1					88	1777
T8	TP2	L4BN		2				CE6	80	1778
T7	TP2	L4BN		2				CE6	83	1779
T7	TP2	L4BN		2				CE6	80	1780
T10	TP2 TP7	L4BN		2				CE6	X80	1781
T8	TP2	L4BN		2				CE6	80	1782
T7	TP2	L4BN		2				CE6	80	1783
T4	TP1	L4BN		3				CE8	80	1783
T10	TP2 TP7	L4BN		2				CE6	X80	1784
T10	TP2	L10DH	TU14 TU38 TE21 TE22 TT4	1			CW13 CW28		886	1786
T7	TP2	L4BN		2				CE6	80	1787
T4	TP1	L4BN		3				CE8	80	1787
T7	TP2	L4BN		2				CE6	80	1788

UN-nr	Benämning och beskrivning	Klass	Klassificeringskod	Förpackningsgrupp	Etiketter	Särbestäm- melser	Begränsade och reducerade mängder		Förpackning		
									Förpackningsinstruktioner	Särbestäm. för förpackningen	Bestäm. för samemballering
(1)	(2)	(3a)	(3b)	(4)	(5)	(6)	(7a)	(7b)	(8)	(9a)	(9b)
	3.1.2	2.2	2.2	2.1.1.3	5.2.2	3.3	3.4.6	3.5.1.2	4.1.4	4.1.4	4.1.10
1788	BROMVÄTESYRA	8	C1	III	8	519	LQ7	E1	P001 IBC03 LP01 R001		MP19
1789	KLORVÄTESYRA (saltsyra)	8	C1	II	8	520	LQ22	E2	P001 IBC02		MP15
1789	KLORVÄTESYRA (saltsyra)	8	C1	III	8	520	LQ7	E1	P001 IBC03 LP01 R001		MP19
1790	FLUORVÄTESYRA med mer än 85 % vätefluorid	8	CT1	I	8+6.1	640I	LQ0	E0	P802		MP2
1790	FLUORVÄTESYRA med mer än 60 % men högst 85 % vätefluorid	8	CT1	I	8+6.1	640J	LQ0	E0	P001	PP81	MP8 MP17
1790	FLUORVÄTESYRA med högst 60 % vätefluorid	8	CT1	II	8+6.1		LQ22	E2	P001 IBC02		MP15
1791	HYPOKLORITLÖSNING	8	C9	II	8	521	LQ22	E2	P001 IBC02	PP10 B5	MP15
1791	HYPOKLORITLÖSNING	8	C9	III	8	521	LQ7	E1	P001 IBC02 LP01 R001	B5	MP19
1792	JODMONOKLORID	8	C1	II	8		LQ22	E2	P001 IBC02		MP15
1793	ISOPROPYLSYRAFOSFAT	8	C3	III	8		LQ7	E1	P001 IBC02 LP01 R001		MP19
1794	BLYSULFAT med mer än 3 % fri syra	8	C2	II	8	591	LQ23	E2	P002 IBC08	B4	MP10
1796	NITRERSYRABLANDNING med över 50 % salpetersyra	8	CO1	I	8+5.1		LQ0	E0	P001		MP8 MP17
1796	NITRERSYRABLANDNING med högst 50 % salpetersyra	8	C1	II	8		LQ22	E2	P001 IBC02		MP15
1798	NITROHYDROKLORSYRA	8	COT	FÖRBUD							
1799	NONYLTRIKLORSILAN	8	C3	II	8		LQ22	E2	P010		MP15
1800	OKTADECYLTRIKLORSILAN	8	C3	II	8		LQ22	E2	P010		MP15
1801	OKTYLTRIKLORSILAN	8	C3	II	8		LQ22	E2	P010		MP15
1802	PERKLORSYRA, med högst 50 vikt-% syra	8	CO1	II	8+5.1	522	LQ22	E2	P001 IBC02		MP3
1803	FENOLSULFONSYRA, FLYTANDE	8	C3	II	8		LQ22	E2	P001 IBC02		MP15
1804	FENYLTRIKLORSILAN	8	C3	II	8		LQ22	E2	P010		MP15

UN-tankar och bulkcontainrar		RID-tank		Transport-kategori	Särbestäm-melser för Kollin	Bulk	Lastning, lossning och hantering	Express-gods	Farlig-hets-nummer	Un-nr
Instruk-tioner	Sär-bestäm-melser	Tankkod	Särbestäm-melser							
4.2.5.2, 7.3.2	4.2.5.3	4.3	4.3.5, 6.8.4	1.1.3.1 (c)	7.2.4	7.3.3	7.5.11	7.6	5.3.2.3	
(10)	(11)	(12)	(13)	(15)	(16)	(17)	(18)	(19)	(20)	(1)
T4	TP1	L4BN		3				CE8	80	1788
T8	TP2	L4BN		2				CE6	80	1789
T4	TP1	L4BN		3				CE8	80	1789
T10	TP2	L21DH(+)	TU14 TU34 TU38 TC1 TE17 TE21 TE22 TE25 TA4 TT4 TT9 TM3	1			CW13 CW28		886	1790
T10	TP2	L10DH	TU14 TU38 TE21 TE22 TT4	1			CW13 CW28		886	1790
T8	TP2	L4DH	TU14 TE17 TE21 TT4	2			CW13 CW28	CE6	86	1790
T7	TP2 TP24	L4BV(+)	TE11	2				CE6	80	1791
T4	TP2 TP24	L4BV(+)	TE11	3				CE8	80	1791
T7	TP2	L4BN		2				CE10	80	1792
T4	TP1	L4BN		3				CE8	80	1793
T3	TP33	SGAN		2	W11	VW9		CE10	80	1794
T10	TP2	L10BH	TU38 TC6 TE22 TT1	1			CW24		885	1796
T8	TP2	L4BN		2			CW24	CE6	80	1796
FÖRBUD										1798
T10	TP2 TP7	L4BN		2				CE6	X80	1799
T10	TP2 TP7	L4BN		2				CE6	X80	1800
T10	TP2 TP7	L4BN		2				CE6	X80	1801
T7	TP2	L4BN		2			CW24	CE6	85	1802
T7	TP2	L4BN		2				CE6	80	1803
T10	TP2 TP7	L4BN		2				CE6	X80	1804

UN-nr	Benämning och beskrivning	Klass	Klassificeringskod	Förpackningsgrupp	Etiketter	Särbestäm- melser	Begränsade och reducerade mängder		Förpackning		
							3.4.6	3.5.1.2	Förpackningsinstruktioner	Särbestäm. för förpackningen	Bestäm. för samemballering
(1)	(2)	(3a)	(3b)	(4)	(5)	(6)	(7a)	(7b)	(8)	(9a)	(9b)
	3.1.2	2.2	2.2	2.1.1.3	5.2.2	3.3	3.4.6	3.5.1.2	4.1.4	4.1.4	4.1.10
1805	FOSFORSYRALÖSNING	8	C1	III	8		LQ7	E1	P001 IBC03 LP01 R001		MP19
1806	FOSFORPENTAKLORID	8	C2	II	8		LQ23	E2	P002 IBC08	B4	MP10
1807	FOSFORPENTOXID	8	C2	II	8		LQ23	E2	P002 IBC08	B4	MP10
1808	FOSFORTTRIBROMID	8	C1	II	8		LQ22	E2	P001 IBC02		MP15
1809	FOSFORTRIKLORID	6.1	TC3	I	6.1+8		LQ0	E5	P001		MP8 MP17
1810	FOSFOROXIKLORID	8	C1	II	8		LQ22	E2	P001		MP15
1811	KALIUMVÄTEDIFLUORID, FAST	8	CT2	II	8+6.1		LQ23	E2	P002 IBC08	B4	MP10
1812	KALIUMFLUORID, FAST	6.1	T5	III	6.1		LQ9	E1	P002 IBC08 LP02 R001	B3	MP10
1813	KALIUMHYDROXID, FAST	8	C6	II	8		LQ23	E2	P002 IBC08	B4	MP10
1814	KALIUMHYDROXIDLÖSNING, (kalilut)	8	C5	II	8		LQ22	E2	P001 IBC02		MP15
1814	KALIUMHYDROXIDLÖSNING, (kalilut)	8	C5	III	8		LQ7	E1	P001 IBC03 LP01 R001		MP19
1815	PROPIONYLKLORID	3	FC	II	3+8		LQ4	E2	P001 IBC02		MP19
1816	PROPYLTRIKLORSILAN	8	CF1	II	8+3		LQ22	E2	P010		MP15
1817	PYROSULFURYLKLORID	8	C1	II	8		LQ22	E2	P001 IBC02		MP15
1818	KISELTETRAKLORID	8	C1	II	8		LQ0	E2	P010		MP15
1819	NATRIUMALUMINATLÖSNING	8	C5	II	8		LQ22	E2	P001 IBC02		MP15
1819	NATRIUMALUMINATLÖSNING	8	C5	III	8		LQ7	E1	P001 IBC03 LP01 R001		MP19
1823	NATRIUMHYDROXID, FAST, (kaustiksoda)	8	C6	II	8		LQ23	E2	P002 IBC08	B4	MP10
1824	NATRIUMHYDROXIDLÖSNING, (natronlut)	8	C5	II	8		LQ22	E2	P001 IBC02		MP15
1824	NATRIUMHYDROXIDLÖSNING, (natronlut)	8	C5	III	8		LQ7	E1	P001 IBC03 LP01 R001		MP19
1825	NATRIUMMONOXID	8	C6	II	8		LQ23	E2	P002 IBC08	B4	MP10
1826	NITRERSYRABLANDNING, ANVÄND med mer än 50 % salpetersyra	8	CO1	I	8+5.1	113	LQ0	E0	P001		MP8 MP17
1826	NITRERSYRABLANDNING, ANVÄND med högst 50 % salpetersyra	8	C1	II	8	113	LQ22	E2	P001 IBC02		MP15
1827	TENNKLORID, VATTENFRI	8	C1	II	8		LQ22	E2	P001 IBC02		MP15
1828	SVAVELKLORIDER	8	C1	I	8		LQ0	E0	P602		MP8 MP17

UN-tankar och bulkcontainrar		RID-tank		Transport-kategori	Särbestäm-melser för Kollin	Bulk	Lastning, lossning och hantering	Express-gods	Farlig-hets-nummer	Un-nr
Instruk-tioner	Sär-bestäm-melser	Tankkod	Särbestäm-melser							
4.2.5.2, 7.3.2	4.2.5.3	4.3	4.3.5, 6.8.4	1.1.3.1 (c)	7.2.4	7.3.3	7.5.11	7.6	5.3.2.3	
(10)	(11)	(12)	(13)	(15)	(16)	(17)	(18)	(19)	(20)	(1)
T4	TP1	L4BN		3				CE8	80	1805
T3	TP33	SGAN		2	W11			CE10	80	1806
T3	TP33	SGAN		2	W11			CE10	80	1807
T7	TP2	L4BN		2				CE6	X80	1808
T20	TP2 TP35	L10CH	TU14 TU15 TU38 TE21 TE22	1			CW13 CW28 CW31		668	1809
T7	TP2	L4BN		2				CE6	X80	1810
T3	TP33	SGAN		2	W11		CW13 CW28	CE10	86	1811
T1	TP33	SGAH	TU15	2		VW9	CW13 CW28 CW31	CE11	60	1812
T3	TP33	SGAN		2	W11			CE10	80	1813
T7	TP2	L4BN		2				CE6	80	1814
T4	TP1	L4BN		3				CE8	80	1814
T7	TP1	L4BH		2				CE7	338	1815
T10	TP2 TP7	L4BN		2				CE6	X83	1816
T8	TP2	L4BN		2				CE6	X80	1817
T10	TP2 TP7	L4BN		2				CE6	X80	1818
T7	TP2	L4BN		2				CE6	80	1819
T4	TP1	L4BN		3				CE8	80	1819
T3	TP33	SGAN		2	W11			CE10	80	1823
T7	TP2	L4BN		2				CE6	80	1824
T4	TP1	L4BN		3				CE8	80	1824
T3	TP33	SGAN		2	W11			CE10	80	1825
T10	TP2	L10BH	TU38 TE22	1			CW24		885	1826
T8	TP2	L4BN		2			CW24	CE6	80	1826
T7	TP2	L4BN		2				CE6	X80	1827
T20	TP2	L10BH	TU38 TE22	1					X88	1828

UN-nr	Benämning och beskrivning	Klass	Klassificeringskod	Förpackningsgrupp	Etiketter	Särbestämmer	Begränsade och reducerade mängder		Förpackning		
							3.4.6	3.5.1.2	4.1.4	4.1.4	4.1.10
(1)	(2)	(3a)	(3b)	(4)	(5)	(6)	(7a)	(7b)	(8)	(9a)	(9b)
1829	SVAVELTRIOXID, STABILISERAD	8	C1	I	8	623	LQ0	E0	P001		MP8 MP17
1830	SVAVELSYRA, med över 51 % syra	8	C1	II	8		LQ22	E2	P001 IBC02		MP15
1831	SVAVELSYRA, RYKANDE, (oleum)	8	CT1	I	8+6.1		LQ0	E0	P602		MP8 MP17
1832	SVAVELSYRA, ANVÄND	8	C1	II	8	113	LQ22	E2	P001 IBC02		MP15
1833	SVAVELSYRLIGHET	8	C1	II	8		LQ22	E2	P001 IBC02		MP15
1834	SULFURYLKLORID	8	C1	I	8		LQ0	E0	P602		MP8 MP17
1835	TETRAMETYLAMMONIUM-HYDROXID, LÖSNING	8	C7	II	8		LQ22	E2	P001 IBC02		MP15
1835	TETRAMETYLAMMONIUM-HYDROXID, LÖSNING	8	C7	III	8		LQ7	E1	P001 IBC03 LP01 R001		MP19
1836	TIONYLKLORID	8	C1	I	8		LQ0	E0	P802		MP8 MP17
1837	TIOFOSFORYLKLORID	8	C1	II	8		LQ22	E2	P001 IBC02		MP15
1838	TITANTETRAKLORID	8	C1	II	8		LQ22	E2	P001 IBC02		MP15
1839	TRIKLORÄTTIKSYRA	8	C4	II	8		LQ23	E2	P002 IBC08	B4	MP10
1840	ZINKKLORID, LÖSNING	8	C1	III	8		LQ7	E1	P001 IBC03 LP01 R001		MP19
1841	AMMONIAKACETALDEHYD	9	M11	III	9		LQ27	E1	P002 IBC08 LP02 R001	B3 B6	MP10
1843	AMMONIUMDINITRO-o-KRESOLAT, FAST	6.1	T2	II	6.1		LQ18	E4	P002 IBC08	B4	MP10
1845	Koldioxid, fast (torris)	9	M11	Fri							
1846	KOLTETRAKLORID	6.1	T1	II	6.1		LQ17	E4	P001 IBC02		MP15
1847	KALIUMSULFID, HYDRATISERAD med minst 30 % kristallvatten	8	C6	II	8	523	LQ23	E2	P002 IBC08	B4	MP10
1848	PROPIONSYRA med minst 10 vikt-% men mindre än 90 vikt-% syra	8	C3	III	8		LQ7	E1	P001 IBC03 LP01 R001		MP19
1849	NATRIUMSULFID, HYDRATISERAD med minst 30 % kristallvatten	8	C6	II	8	523	LQ23	E2	P002 IBC08	B4	MP10
1851	LÄKEMEDEL, FLYTANDE, GIFTIG N.O.S.	6.1	T1	II	6.1	221 274 601	LQ17	E4	P001		MP15
1851	LÄKEMEDEL, FLYTANDE, GIFTIG N.O.S.	6.1	T1	III	6.1	221 274 601	LQ7	E1	P001 LP01 R001		MP19
1854	BARIUMLEGERINGAR, PYROFORA	4.2	S4	I	4.2		LQ0	E0	P404		MP13

UN-tankar och bulkcontainrar		RID-tank		Transport-kategori	Särbestäm-melser för Kollin	Bulk	Lastning, lossning och hantering	Express-gods	Farlig-hets-nummer	Un-nr
Instruk-tioner	Sär-bestäm-melser	Tankkod	Särbestäm-melser							
4.2.5.2, 7.3.2	4.2.5.3	4.3	4.3.5, 6.8.4	1.1.3.1 (c)	7.2.4	7.3.3	7.5.11	7.6	5.3.2.3	
(10)	(11)	(12)	(13)	(15)	(16)	(17)	(18)	(19)	(20)	(1)
T20	TP4 TP26	L10BH	TU32 TU38 TE13 TE22 TT5 TM3	1					X88	1829
T8	TP2	L4BN		2				CE6	80	1830
T20	TP2	L10BH	TU38 TE22	1			CW13 CW28		X886	1831
T8	TP2	L4BN		2				CE6	80	1832
T7	TP2	L4BN		2				CE6	80	1833
T20	TP2	L10BH	TU38 TE22	1					X88	1834
T7	TP2	L4BN		2				CE6	80	1835
T7	TP2	L4BN		3				CE8	80	1835
T10	TP2	L10BH	TU38 TE22	1					X88	1836
T7	TP2	L4BN		2				CE6	X80	1837
T10	TP2	L4BN		2				CE6	X80	1838
T3	TP33	SGAN L4BN		2	W11			CE10	80	1839
T4	TP1	L4BN		3				CE8	80	1840
T1	TP33	SGAV		3		VW9	CW31	CE11	90	1841
T3	TP33	SGAH	TU15	2	W11		CW13 CW28 CW31	CE9	60	1843
Fri										1845
T7	TP2	L4BH	TU15	2			CW13 CW28 CW31	CE5	60	1846
T3	TP33	SGAN L4BN		2	W11			CE10	80	1847
T4	TP1	L4BN		3				CE8	80	1848
T3	TP33	SGAN L4BN		2	W11			CE10	80	1849
		L4BH	TU15	2			CW13 CW28 CW31	CE5	60	1851
		L4BH	TU15	2			CW13 CW28 CW31	CE8	60	1851
T21	TP7 TP33			0	W1				43	1854

UN-nr	Benämning och beskrivning	Klass	Klassificeringskod	Förpackningsgrupp	Etiketter	Särbestämmer	Begränsade och reducerade mängder		Förpackning		
							3.4.6	3.5.1.2	Förpackningsinstruktioner	Särbestäm. för förpackningen	Bestäm. för samemballering
(1)	(2)	(3a)	(3b)	(4)	(5)	(6)	(7a)	(7b)	(8)	(9a)	(9b)
1855	KALCIUM, PYROFORT eller KALCIUMLEGERINGAR, PYROFORA	4.2	S4	I	4.2		LQ0	E0	P404		MP13
1856	Trasor, oljiga	4.2	S2	Fri							
1857	Textilavfall, vått	4.2	S2	Fri							
1858	HEXAFLUORPROPYLEN (KÖLDMEDIUM R 1216)	2	2A		2.2 (+13)		LQ1	E1	P200		MP9
1859	KISELTETRAFLUORID	2	2TC		2.3+8 (+13)		LQ0	E0	P200		MP9
1860	VINYLFUORID, STABILISERAD	2	2F		2.1 (+13)		LQ0	E0	P200		MP9
1862	ETYLKROTONAT	3	F1	II	3		LQ4	E2	P001 IBC02 R001		MP19
1863	FLYGFOTOGEN FÖR TURBINMOTOR	3	F1	I	3		LQ3	E3	P001		MP7 MP17
1863	FLYGFOTOGEN FÖR TURBINMOTOR (ångtryck vid 50°C över 110 kPa)	3	F1	II	3	640C	LQ4	E2	P001		MP19
1863	FLYGFOTOGEN FÖR TURBINMOTOR (ångtryck vid 50°C högst 110 kPa)	3	F1	II	3	640D	LQ4	E2	P001 IBC02 R001		MP19
1863	FLYGFOTOGEN FÖR TURBINMOTOR	3	F1	III	3		LQ7	E1	P001 IBC03 LP01 R001		MP19
1865	n-PROPYLNITRAT	3	F1	II	3		LQ4	E2	P001 IBC02 R001	B7	MP19
1866	HARTSLÖSNING, brandfarlig	3	F1	I	3		LQ3	E3	P001		MP7 MP17
1866	HARTSLÖSNING, brandfarlig (ångtryck vid 50°C över 110 kPa)	3	F1	II	3	640C	LQ6	E2	P001	PP1	MP19
1866	HARTSLÖSNING, brandfarlig (ångtryck vid 50°C högst 110 kPa)	3	F1	II	3	640D	LQ6	E2	P001 IBC02 R001	PP1	MP19
1866	HARTSLÖSNING, brandfarlig	3	F1	III	3	640E	LQ7	E1	P001 IBC03 LP01 R001	PP1	MP19
1866	HARTSLÖSNING, brandfarlig (med flampunkt under 23°C och trögflytande enligt 2.2.3.1.4) (kokpunkt högst 35°C)	3	F1	III	3	640F	LQ7	E1	P001 LP01 R001	PP1	MP19
1866	HARTSLÖSNING, brandfarlig (med flampunkt under 23°C och trögflytande enligt 2.2.3.1.4) (ångtryck vid 50°C över 110 kPa, kokpunkt över 35°C)	3	F1	III	3	640G	LQ7	E1	P001 LP01 R001	PP1	MP19
1866	HARTSLÖSNING, brandfarlig (med flampunkt under 23°C och trögflytande enligt 2.2.3.1.4) (ångtryck vid 50°C högst 110 kPa)	3	F1	III	3	640H	LQ7	E1	P001 IBC02 LP01 R001	PP1	MP19
1868	DEKABORAN	4.1	FT2	II	4.1+6.1		LQ0	E2	P002 IBC06		MP10

UN-tankar och bulkcontainrar		RID-tank		Transport-kategori	Särbestäm-melser för Kollin	Bulk	Lastning, lossning och hantering	Express-gods	Farlig-hets-nummer	Un-nr
Instruk-tioner	Sär-bestäm-melser	Tankkod	Särbestäm-melser							
4.2.5.2, 7.3.2	4.2.5.3	4.3	4.3.5, 6.8.4	1.1.3.1 (c)	7.2.4	7.3.3	7.5.11	7.6	5.3.2.3	
(10)	(11)	(12)	(13)	(15)	(16)	(17)	(18)	(19)	(20)	(1)
				0	W1				43	1855
Fri										1856
Fri										1857
T50 (M)		PxBN(M)	TA4 TT9 TM6	3			CW9 CW10 CW36	CE3	20	1858
(M)		PxBH(M)	TU38 TE22 TE25 TA4 TT9 TM6	1			CW9 CW10 CW36		268	1859
(M)		PxBN(M)	TU38 TE22 TA4 TT9 TM6	2			CW9 CW10 CW36	CE3	239	1860
T4	TP2	LGBF		2				CE7	33	1862
T11	TP1 TP8 TP28	L4BN		1					33	1863
T4	TP1 TP8	L1.5BN		2				CE7	33	1863
T4	TP1 TP8	LGBF		2				CE7	33	1863
T2	TP1	LGBF		3				CE4	30	1863
				2				CE7	33	1865
T11	TP1 TP8 TP28	L4BN		1					33	1866
T4	TP1 TP8	L1.5BN		2				CE7	33	1866
T4	TP1 TP8	LGBF		2				CE7	33	1866
T2	TP1	LGBF		3				CE4	30	1866
T2	TP1	L4BN		3				CE4	33	1866
T2	TP1	L1.5BN		3				CE4	33	1866
T2	TP1	LGBF		3				CE4	33	1866
T3	TP33	SGAN		2	W1 W12		CW28	CE10	46	1868

UN-nr	Benämning och beskrivning	Klass	Klassificeringskod	Förpackningsgrupp	Etiketter	Särbestäm- melser	Begränsade och reducerade mängder		Förpackning		
							3.4.6	3.5.1.2	Förpackningsinstruktioner	Särbestäm. för förpackningen	Bestäm. för samemballering
(1)	(2)	(3a)	(3b)	(4)	(5)	(6)	(7a)	(7b)	(8)	(9a)	(9b)
1869	MAGNESIUM eller MAGNESIUMLEGERINGAR, med över 50 % magnesium, i pellets, spånor eller remsor	4.1	F3	III	4.1	59	LQ9	E1	P002 IBC08 LP02 R001	B3	MP11
1870	KALIUMBORHYDRID	4.3	W2	I	4.3		LQ0	E0	P403		MP2
1871	TITANHYDRID	4.1	F3	II	4.1		LQ8	E2	P410 IBC04	PP40	MP11
1872	BLYDIOXID	5.1	OT2	III	5.1+6.1		LQ12	E1	P002 IBC08 LP02 R001	B3	MP2
1873	PERKLORSYRA, med över 50 vikt-% men högst 72 vikt-% syra	5.1	OC1	I	5.1+8	60	LQ0	E0	P502	PP28	MP3
1884	BARIUMOXID	6.1	T5	III	6.1		LQ9	E1	P002 IBC08 LP02 R001	B3	MP10
1885	BENSIDIN	6.1	T2	II	6.1		LQ18	E4	P002 IBC08	B4	MP10
1886	BENSYLIDENKLORID	6.1	T1	II	6.1		LQ17	E4	P001 IBC02		MP15
1887	BROMKLORMETAN	6.1	T1	III	6.1		LQ7	E1	P001 IBC03 LP01 R001		MP19
1888	KLOROFORM	6.1	T1	III	6.1		LQ7	E1	P001 IBC03 LP01 R001		MP19
1889	CYANBROMID	6.1	TC2	I	6.1+8		LQ0	E5	P002		MP18
1891	ETYLBROMID	6.1	T1	II	6.1		LQ17	E4	P001 IBC02	B8	MP15
1892	ETYLDIKLORARSIN	6.1	T3	I	6.1		LQ0	E5	P602		MP8 MP17
1894	FENYLKVIKSILVER(II)HYDROXID	6.1	T3	II	6.1		LQ18	E4	P002 IBC08	B4	MP10
1895	FENYLKVIKSILVER(II)NITRAT	6.1	T3	II	6.1		LQ18	E4	P002 IBC08	B4	MP10
1897	TETRAKLORETYLEN (PERKLORETYLEN)	6.1	T1	III	6.1		LQ7	E1	P001 IBC03 LP01 R001		MP19
1898	ACETYLJODID	8	C3	II	8		LQ22	E2	P001 IBC02		MP15
1902	DIISOOKTYLSYRAFOSFAT	8	C3	III	8		LQ7	E1	P001 IBC03 LP01 R001		MP19

UN-tankar och bulkcontainrar		RID-tank		Transport-kategori	Särbestäm-melser för Kollin	Bulk	Lastning, lossning och hantering	Express-gods	Farlig-hets-nummer	Un-nr
Instruk-tioner	Sär-bestäm-melser	Tankkod	Särbestäm-melser							
4.2.5.2, 7.3.2	4.2.5.3	4.3	4.3.5, 6.8.4	1.1.3.1 (c)	7.2.4	7.3.3	7.5.11	7.6	5.3.2.3	
(10)	(11)	(12)	(13)	(15)	(16)	(17)	(18)	(19)	(20)	(1)
T1	TP33	SGAV		3	W1	VW1		CE11	40	1869
				1	W1		CW23		X423	1870
T3	TP33	SGAN		2	W1			CE10	40	1871
T1	TP33	SGAN	TU3	3			CW24 CW28	CE11	56	1872
T10	TP1	L4DN(+)	TU3 TU28 TE16	1			CW24		558	1873
T1	TP33	SGAH L4BH	TU15	2		VW9	CW13 CW28 CW31	CE11	60	1884
T3	TP33	SGAH L4BH	TU15	2	W11		CW13 CW28 CW31	CE9	60	1885
T7	TP2	L4BH	TU15	2			CW13 CW28 CW31	CE5	60	1886
T4	TP1	L4BH	TU15	2			CW13 CW28 CW31	CE8	60	1887
T7	TP2	L4BH	TU15	2			CW13 CW28 CW31	CE8	60	1888
T6	TP33	S10AH L10CH	TU14 TU15 TU38 TE21 TE22	1			CW13 CW28 CW31		668	1889
T7	TP2	L4BH	TU15	2			CW13 CW28 CW31	CE5	60	1891
T14	TP2	L10CH	TU14 TU15 TU38 TE21 TE22	1			CW13 CW28 CW31		66	1892
T3	TP33	SGAH	TU15	2	W11		CW13 CW28 CW31	CE9	60	1894
T3	TP33	SGAH	TU15	2	W11		CW13 CW28 CW31	CE9	60	1895
T4	TP1	L4BH	TU15	2			CW13 CW28 CW31	CE8	60	1897
T7	TP2	L4BN		2				CE6	80	1898
T4	TP1	L4BN		3				CE8	80	1902

UN-nr	Benämning och beskrivning	Klass	Klassificeringskod	Förpackningsgrupp	Etiketter	Särbestäm- melser	Begränsade och reducerade mängder		Förpackning		
							3.4.6	3.5.1.2	Förpackningsinstruktioner	Särbestäm. för förpackningen	Bestäm. för samemballering
(1)	(2)	(3a)	(3b)	(4)	(5)	(6)	(7a)	(7b)	(8)	(9a)	(9b)
1903	DESINFEKTIONSMEDEL, FRÅTANDE VÄTSKA, N.O.S.	8	C9	I	8	274	LQ0	E0	P001		MP8 MP17
1903	DESINFEKTIONSMEDEL, FRÅTANDE VÄTSKA, N.O.S.	8	C9	II	8	274	LQ22	E2	P001 IBC02		MP15
1903	DESINFEKTIONSMEDEL, FRÅTANDE VÄTSKA, N.O.S.	8	C9	III	8	274	LQ7	E1	P001 IBC03 LP01 R001		MP19
1905	SELENSYRA	8	C2	I	8		LQ0	E0	P002 IBC07		MP18
1906	RESTSYRA	8	C1	II	8		LQ22	E2	P001 IBC02		MP15
1907	NATRONKALK med mer än 4% natriumhydroxid	8	C6	III	8	62	LQ24	E1	P002 IBC08 LP02 R001	B3	MP10
1908	KLORITLÖSNING	8	C9	II	8	521	LQ22	E2	P001 IBC02		MP15
1908	KLORITLÖSNING	8	C9	III	8	521	LQ7	E1	P001 IBC03 LP01 R001		MP19
1910	Kalciumoxid	8	C6				Fri				
1911	DIBORAN	2	2TF		2.3+2.1		LQ0	E0	P200		MP9
1912	METYLKLORID OCH METYLENKLORIDBLANDNING	2	2F		2.1 (+13)	228	LQ0	E0	P200		MP9
1913	NEON, KYLD, FLYTANDE	2	3A		2.2 (+13)	593	LQ1	E1	P203		MP9
1914	BUTYLPROPIONATER	3	F1	III	3		LQ7	E1	P001 IBC03 LP01 R001		MP19
1915	CYKLOHEXANON	3	F1	III	3		LQ7	E1	P001 IBC03 LP01 R001		MP19
1916	2,2-DIKLORDIETYLETER	6.1	TF1	II	6.1+3		LQ17	E4	P001 IBC02		MP15
1917	ETYLAKRYLAT, STABILISERAD	3	F1	II	3		LQ4	E2	P001 IBC02 R001		MP19
1918	ISOPROPYLBENSEN, (kumen)	3	F1	III	3		LQ7	E1	P001 IBC03 LP01 R001		MP19
1919	METYLAKRYLAT, STABILISERAD	3	F1	II	3		LQ4	E2	P001 IBC02 R001		MP19
1920	NONANER	3	F1	III	3		LQ7	E1	P001 IBC03 LP01 R001		MP19

UN-tankar och bulkcontainrar		RID-tank		Transport-kategori	Särbestäm-melser för Kollin	Bulk	Lastning, lossning och hantering	Express-gods	Farlig-hets-nummer	Un-nr
Instruk-tioner	Sär-bestäm-melser	Tankkod	Särbestäm-melser							
4.2.5.2, 7.3.2	4.2.5.3	4.3	4.3.5, 6.8.4	1.1.3.1 (c)	7.2.4	7.3.3	7.5.11	7.6	5.3.2.3	
(10)	(11)	(12)	(13)	(15)	(16)	(17)	(18)	(19)	(20)	(1)
		L10BH	TU38 TE22	1					88	1903
		L4BN		2				CE6	80	1903
		L4BN		3				CE8	80	1903
T6	TP33	S10AN		1	W10 W12				88	1905
T8	TP2 TP28	L4BN		2				CE6	80	1906
T1	TP33	SGAV		3		VW9		CE11	80	1907
T7	TP2 TP24	L4BV(+)	TE11	2				CE6	80	1908
T4	TP2 TP24	L4BV(+)	TE11	3				CE8	80	1908
Fri										1910
				1			CW9 CW10 CW36		263	1911
T50 (M)		PxBN(M)	TU38 TE22 TA4 TT9 TM6	2			CW9 CW10 CW36	CE3	23	1912
T75	TP5	RxBN	TU19 TA4 TT9 TM6	3	W5		CW9 CW11 CW30 CW36	CE2	22	1913
T2	TP1	LGBF		3				CE4	30	1914
T2	TP1	LGBF		3				CE4	30	1915
T7	TP2	L4BH	TU15	2			CW13 CW28 CW31	CE5	63	1916
T4	TP1	LGBF		2				CE7	339	1917
T2	TP1	LGBF		3				CE4	30	1918
T4	TP1	LGBF		2				CE7	339	1919
T2	TP1	LGBF		3				CE4	30	1920

UN-nr	Benämning och beskrivning	Klass	Klassificeringskod	Förpackningsgrupp	Etiketter	Särbestämmer	Begränsade och reducerade mängder		Förpackning		
							3.4.6	3.5.1.2	Förpackningsinstruktioner	Särbestäm. för förpackningen	Bestäm. för samemballering
(1)	(2)	(3a)	(3b)	(4)	(5)	(6)	(7a)	(7b)	(8)	(9a)	(9b)
1921	PROPYLENIMIN, STABILISERAD	3	FT1	I	3+6.1		LQ0	E0	P001		MP2
1922	PYRROLIDIN	3	FC	II	3+8		LQ4	E2	P001 IBC02		MP19
1923	KALCIUMDITIONIT (KALCIUMVÄTESULFIT)	4.2	S4	II	4.2		LQ0	E2	P410 IBC06		MP14
1928	METYLMAGNESIUMBROMID I ETYLETER	4.3	WF1	I	4.3+3		LQ0	E0	P402	RR8	MP2
1929	KALIUMDITIONIT (KALIUMVÄTESULFIT)	4.2	S4	II	4.2		LQ0	E2	P410 IBC06		MP14
1931	ZINKDITIONIT	9	M11	III	9		LQ27	E1	P002 IBC08 LP02 R001	B3	MP10
1932	ZIRKONIUMRESTER	4.2	S4	III	4.2	524 592	LQ0	E1	P002 IBC08 LP02 R001	B3	MP14
1935	CYANIDLÖSNING, N.O.S.	6.1	T4	I	6.1	274 525	LQ0	E5	P001		MP8 MP17
1935	CYANIDLÖSNING, N.O.S.	6.1	T4	II	6.1	274 525	LQ17	E4	P001 IBC02		MP15
1935	CYANIDLÖSNING, N.O.S.	6.1	T4	III	6.1	274 525	LQ7	E1	P001 IBC03 LP01 R001		MP19
1938	BROMÄTTIKSYRA, LÖSNING	8	C3	II	8		LQ22	E2	P001 IBC02		MP15
1938	BROMÄTTIKSYRA, LÖSNING	8	C3	III	8		LQ7	E1	P001 IBC02 LP01 R001		MP19
1939	FOSFOROXIBROMID	8	C2	II	8		LQ23	E2	P002 IBC08	B4	MP10
1940	TIOGLYKOLSYRA	8	C3	II	8		LQ22	E2	P001 IBC02		MP15
1941	DIBROMDIFLUORMETAN	9	M11	III	9		LQ28	E1	P001 LP01 R001		MP15
1942	AMMONIUMNITRAT, med högst 0,2 % totalmängd brännbart material (beräknat på alla ingående organiska ämnens kolinnehåll), fritt från andra tillsatta ämnen	5.1	O2	III	5.1	306 611	LQ12	E1	P002 IBC08 LP02 R001	B3	MP10
1944	SÄKERHETSTÄNDSTICKOR	4.1	F1	III	4.1	293	LQ9	E1	P407 R001		MP11
1945	TÄNDSTICKOR, VAX	4.1	F1	III	4.1	293	LQ9	E1	P407 R001		MP11

UN-tankar och bulkcontainrar		RID-tank		Transport-kategori	Särbestäm-melser för Kollin	Bulk	Lastning, lossning och hantering	Express-gods	Farlig-hets-nummer	Un-nr
Instruk-tioner	Sär-bestäm-melser	Tankkod	Särbestäm-melser							
4.2.5.2, 7.3.2	4.2.5.3	4.3	4.3.5, 6.8.4	1.1.3.1 (c)	7.2.4	7.3.3	7.5.11	7.6	5.3.2.3	
(10)	(11)	(12)	(13)	(15)	(16)	(17)	(18)	(19)	(20)	(1)
T14	TP2	L15CH	TU14 TU15 TU38 TE21 TE22 TE25	1			CW13 CW28		336	1921
T7	TP1	L4BH		2				CE7	338	1922
T3	TP33	SGAN		2	W1 W12			CE10	40	1923
		L10DH	TU4 TU14 TU22 TU38 TE21 TE22 TM2	0	W1		CW23		X323	1928
T3	TP33	SGAN		2	W1 W12			CE10	40	1929
T1	TP33	SGAV		3		VW9	CW31	CE11	90	1931
T1	TP33	SGAN		3	W1	VW4		CE11	40	1932
T14	TP2 TP27	L10CH	TU14 TU15 TU38 TE21 TE22	1			CW13 CW28 CW31		66	1935
T11	TP2 TP27	L4BH	TU15	2			CW13 CW28 CW31	CE5	60	1935
T7	TP2 TP28	L4BH	TU15	2			CW13 CW28 CW31	CE8	60	1935
T7	TP2	L4BN		2				CE6	80	1938
T7	TP2	L4BN		3				CE8	80	1938
T3	TP33	SGAN		2	W11			CE10	80	1939
T7	TP2	L4BN		2				CE6	80	1940
T11	TP2	L4BN		3			CW31	CE8	90	1941
T1 BK1 BK2	TP33	SGAV	TU3	3		VW8	CW24	CE11	50	1942
				4	W1			CE11	40	1944
				4	W1			CE11	40	1945

UN-nr	Benämning och beskrivning	Klass	Klassificeringskod	Förpackningsgrupp	Etiketter	Särbestäm- melser	Begränsade och reducerade mängder		Förpackning		
							3.4.6	3.5.1.2	Förpack- nings- instruk- tioner	Särbe- stäm. för förpack- ningen	Bestäm. för sam- emballe- ring
(1)	(2)	(3a)	(3b)	(4)	(5)	(6)	(7a)	(7b)	(8)	(9a)	(9b)
	3.1.2	2.2	2.2	2.1.1.3	5.2.2	3.3	3.4.6	3.5.1.2	4.1.4	4.1.4	4.1.10
1950	AEROSOLER, kvävningsframkallande	2	5A		2.2	190 327 625	LQ2	E0	P003 LP02	PP17 PP87 RR6 L2	MP9
1950	AEROSOLER, brandfarliga	2	5C		2.2+8	190 327 625	LQ2	E0	P003 LP02	PP17 PP87 RR6 L2	MP9
1950	AEROSOLER, oxiderande	2	5CO		2.2+ 5.1+8	190 327 625	LQ2	E0	P003 LP02	PP17 PP87 RR6 L2	MP9
1950	AEROSOLER, giftiga	2	5F		2.1	190 327 625	LQ2	E0	P003 LP02	PP17 PP87 RR6 L2	MP9
1950	AEROSOLER, frätande	2	5FC		2.1+8	190 327 625	LQ2	E0	P003 LP02	PP17 PP87 RR6 L2	MP9
1950	AEROSOLER, giftiga, frätande	2	5O		2.2 +5.1	190 327 625	LQ2	E0	P003 LP02	PP17 PP87 RR6 L2	MP9
1950	AEROSOLER, giftiga, brandfarliga	2	5T		2.2+ 6.1	190 327 625	LQ1	E0	P003 LP03	PP17 PP87 RR6 L2	MP9
1950	AEROSOLER, giftiga, brandfarliga, frätande	2	5TC		2.2+ 6.1+8	190 327 625	LQ1	E0	P003 LP04	PP17 PP87 RR6 L2	MP9
1950	AEROSOLER, giftiga, oxiderande	2	5TF		2.1+ 6.1	190 327 625	LQ1	E0	P003 LP05	PP17 PP87 RR6 L2	MP9
1950	AEROSOLER, giftiga, oxiderande, frätande	2	5TFC		2.1+ 6.1+8	190 327 625	LQ1	E0	P003 LP06	PP17 PP87 RR6 L2	MP9
1950	AEROSOLER, frätande, oxiderande	2	5TO		2.2+ 5.1+ 6.1	190 327 625	LQ1	E0	P003 LP07	PP17 PP87 RR6 L2	MP9
1950	AEROSOLER, brandfarliga, frätande	2	5TOC		2.2+ 5.1+ 6.1+8	190 327 625	LQ1	E0	P003 LP08	PP17 PP87 RR6 L2	MP9
1951	ARGON, KYLD, FLYTANDE	2	3A		2.2 (+13)	593	LQ1	E1	P203		MP9
1952	ETYLENOXID- OCH KOLDIOXIDBLANDNING med högst 9 % etylenoxid	2	2A		2.2 (+13)		LQ1	E1	P200		MP9
1953	KOMPRIMERAD GAS, GIFTIG, BRANDFARLIG, N.O.S.	2	1TF		2.3+2.1 (+13)	274	LQ0	E0	P200		MP9

UN-tankar och bulkcontainrar		RID-tank		Transport-kategori	Särbestäm-melser för	Bulk	Lastning, lossning och hantering	Express-gods	Farlig-hets-nummer	Un-nr
Instruk-tioner	Sär-bestäm-melser	Tankkod	Särbestäm-melser							
4.2.5.2, 7.3.2	4.2.5.3	4.3	4.3.5, 6.8.4	1.1.3.1 (c)	7.2.4	7.3.3	7.5.11	7.6	5.3.2.3	
(10)	(11)	(12)	(13)	(15)	(16)	(17)	(18)	(19)	(20)	(1)
				3	W14		CW9 CW12	CE2	20	1950
				1	W14		CW9 CW12	CE2	28	1950
				1	W14		CW9 CW12	CE2	285	1950
				2	W14		CW9 CW12	CE2	23	1950
				1	W14		CW9 CW12	CE2	238	1950
				3	W14		CW9 CW12	CE2	25	1950
				1	W14		CW9 CW12 CW28		26	1950
				1	W14		CW9 CW12 CW28		268	1950
				1	W14		CW9 CW12 CW28		263	1950
				1	W14		CW9 CW12 CW28		263	1950
				1	W14		CW9 CW12 CW28		265	1950
				1	W14		CW9 CW12 CW28		265	1950
T75	TP5	RxBN	TU19 TA4 TT9 TM6	3	W5		CW9 CW11 CW30 CW36	CE2	22	1951
(M)		PxBN(M)	TA4 TT9 TM6	3			CW9 CW10 CW36	CE3	20	1952
(M)		CxBH(M)	TU6 TU38 TE22 TE25 TA4 TT9	1			CW9 CW10 CW36		263	1953

UN-nr	Benämning och beskrivning	Klass	Klassificeringskod	Förpackningsgrupp	Etiketter	Särbestäm- melser	Begränsade och reducerade mängder		Förpackning		
							3.4.6	3.5.1.2	Förpackningsinstruktioner	Särbestäm. för förpackningen	Bestäm. för samemballering
(1)	(2)	(3a)	(3b)	(4)	(5)	(6)	(7a)	(7b)	(8)	(9a)	(9b)
1954	KOMPRIMERAD GAS, BRANDFARLIG, N.O.S.	2	1F		2.1 (+13)	274	LQ0	E0	P200		MP9
1955	KOMPRIMERAD GAS, GIFTIG, N.O.S.	2	1T		2.3 (+13)	274	LQ0	E0	P200		MP9
1956	KOMPRIMERAD GAS, N.O.S.	2	1A		2.2 (+13)	274 292 567	LQ1	E1	P200		MP9
1957	DEUTERIUM, KOMPRIMERAD	2	1F		2.1 (+13)		LQ0	E0	P200		MP9
1958	1,2-DIKLOR-1,1,2,2-TETRAFLUORETAN (KÖLDMEDIUM R 114)	2	2A		2.2 (+13)		LQ1	E1	P200		MP9
1959	1,1-DIFLUORETYLEN (KÖLDMEDIUM R 1132A)	2	2F		2.1 (+13)		LQ0	E0	P200		MP9
1961	ETAN, KYLD VÄTSKA	2	3F		2.1 (+13)		LQ0	E0	P203		MP9
1962	ETYLEN	2	2F		2.1 (+13)		LQ0	E0	P200		MP9
1963	HELIUM, KYLD, FLYTANDE	2	3A		2.2 (+13)	593	LQ1	E1	P203		MP9
1964	KOLVÄTEGASBLANDNING, KOMPRIMERAD, N.O.S.	2	1F		2.1 (+13)	274	LQ0	E0	P200		MP9
1965	KOLVÄTEGASBLANDNING, KONDENSERAD, N.O.S. som blandning A, A01, A02, A0, A1, B1, B2, B eller C	2	2F		2.1 (+13)	274 583	LQ0	E0	P200		MP9
1966	VÄTE, KYLD, FLYTANDE	2	3F		2.1 (+13)		LQ0	E0	P203		MP9
1967	INSEKTICID, GAS, GIFTIG, N.O.S.	2	2T		2.3 (+13)	274	LQ0	E0	P200		MP9

UN-tankar och bulkcontainrar		RID-tank		Transport-kategori	Särbestäm-melser för Kollin	Bulk	Lastning, lossning och hantering	Express-gods	Farlig-hets-nummer	Un-nr
Instruk-tioner	Sär-bestäm-melser	Tankkod	Särbestäm-melser							
4.2.5.2, 7.3.2	4.2.5.3	4.3	4.3.5, 6.8.4	1.1.3.1 (c)	7.2.4	7.3.3	7.5.11	7.6	5.3.2.3	
(10)	(11)	(12)	(13)	(15)	(16)	(17)	(18)	(19)	(20)	(1)
(M)		CxBN(M)	TU38 TE22 TA4 TT9	2			CW9 CW10 CW36	CE3	23	1954
(M)		CxBH(M)	TU6 TU38 TE22 TE25 TA4 TT9	1			CW9 CW10 CW36		26	1955
(M)		CxBN(M)	TA4 TT9	3			CW9 CW10 CW36	CE3	20	1956
(M)		CxBN(M)	TU38 TE22 TA4 TT9	2			CW9 CW10 CW36	CE3	23	1957
T50 (M)		PxBN(M)	TA4 TT9 TM6	3			CW9 CW10 CW36	CE3	20	1958
(M)		PxBN(M)	TU38 TE22 TA4 TT9 TM6	2			CW9 CW10 CW36	CE3	239	1959
T75	TP5	RxBN	TU18 TU38 TE22 TA4 TT9 TM6	2	W5		CW9 CW11 CW30 CW36	CE2	223	1961
(M)		PxBN(M)	TU38 TE22 TA4 TT9 TM6	2			CW9 CW10 CW36	CE3	23	1962
T75	TP5 TP34	RxBN	TU19 TA4 TT9 TM6	3	W5		CW9 CW11 CW30 CW36	CE2	22	1963
(M)		CxBN(M)	TU38 TE22 TA4 TT9	2			CW9 CW10 CW36	CE3	23	1964
T50 (M)		PxBN(M)	TU38 TE22 TA4 TT9 TM6	2			CW9 CW10 CW36	CE3	23	1965
T75	TP5 TP23 TP34	RxBN	TU18 TU38 TE22 TA4 TT9 TM6	2	W5		CW9 CW11 CW30 CW36	CE2	223	1966
(M)		PxBH(M)	TU6 TU38 TE22 TE25 TA4 TT9 TM6	1			CW9 CW10 CW36		26	1967

UN-nr	Benämning och beskrivning	Klass	Klassificeringskod	Förpackningsgrupp	Etiketter	Särbestäm- melser	Begränsade och reducerade mängder		Förpackning		
							3.4.6	3.5.1.2	Förpackningsinstruktioner	Särbestäm. för förpackningen	Bestäm. för samemballering
(1)	(2)	(3a)	(3b)	(4)	(5)	(6)	(7a)	(7b)	(8)	(9a)	(9b)
1968	INSEKTICID, GAS, N.O.S.	2	2A		2.2 (+13)	274	LQ1	E1	P200		MP9
1969	ISOBUTAN	2	2F		2.1 (+13)		LQ0	E0	P200		MP9
1970	KRYPTON, KYLD, FLYTANDE	2	3A		2.2 (+13)	593	LQ1	E1	P203		MP9
1971	METAN, KOMPRIMERAD eller NATURGAS, KOMPRIMERAD, med hög metanhalt	2	1F		2.1 (+13)		LQ0	E0	P200		MP9
1972	METAN, KYLD, FLYTANDE, eller NATURGAS, KYLD, FLYTANDE, med hög metanhalt	2	3F		2.1 (+13)		LQ0	E0	P203		MP9
1973	KLORDIFLUORMETAN OCH KLORPENTAFLUORETAN, BLANDNING, med bestämd kokpunkt och ca 49 % klordifluormetan (KÖLDMEDIUM R 502)	2	2A		2.2 (+13)		LQ1	E1	P200		MP9
1974	KLORDIFLUORBROMMETAN (KÖLDMEDIUM R12B1)	2	2A		2.2 (+13)		LQ1	E1	P200		MP9
1975	KVÄVEOXID OCH DIKVÄVETETRAOXIDBLANDNING, (KVÄVEOXID- OCH KVÄVEDIOXIDBLANDNING)	2	2TOC		2.3+5.1 +8		LQ0	E0	P200		MP9
1976	OKTAFLUORCYKLOBUTAN (KÖLDMEDIUM RC 318)	2	2A		2.2 (+13)		LQ1	E1	P200		MP9
1977	KVÄVE, KYLD, FLYTANDE	2	3A		2.2 (+13)	593	LQ1	E1	P203		MP9
1978	PROPAN	2	2F		2.1 (+13)		LQ0	E0	P200		MP9
1982	TETRAFLUORMETAN (KÖLDMEDIUM R14)	2	2A		2.2 (+13)		LQ1	E1	P200		MP9
1983	1-KLOR-2,2,2-TRIFLUORETAN (KÖLDMEDIUM R 133A)	2	2A		2.2 (+13)		LQ1	E1	P200		MP9
1984	TRIFLUORMETAN (KÖLDMEDIUM R 23)	2	2A		2.2 (+13)		LQ1	E1	P200		MP9
1986	ALKOHOLER, BRANDFARLIGA, GIFTIGA, N.O.S.	3	FT1	I	3+6.1	274	LQ0	E0	P001		MP7 MP17
1986	ALKOHOLER, BRANDFARLIGA, GIFTIGA, N.O.S.	3	FT1	II	3+6.1	274	LQ0	E2	P001 IBC02		MP19

UN-tankar och bulkcontainrar		RID-tank		Transport-kategori	Särbestäm-melser för	Bulk	Lastning, lossning och hantering	Express-gods	Farlig-hets-nummer	Un-nr
Instruk-tioner	Sär-bestäm-melser	Tankkod	Särbestäm-melser							
4.2.5.2, 7.3.2	4.2.5.3	4.3	4.3.5, 6.8.4	1.1.3.1 (c)	7.2.4	7.3.3	7.5.11	7.6	5.3.2.3	
(10)	(11)	(12)	(13)	(15)	(16)	(17)	(18)	(19)	(20)	(1)
(M)		PxBN(M)	TA4 TT9 TM6	3			CW9 CW10 CW36	CE3	20	1968
T50 (M)		PxBN(M)	TU38 TE22 TA4 TT9 TM6	2			CW9 CW10 CW36	CE3	23	1969
T75	TP5	RxBN	TU19 TA4 TT9 TM6	3	W5		CW9 CW11 CW30 CW36	CE2	22	1970
(M)		CxBN(M)	TU38 TE22 TA4 TT9	2			CW9 CW10 CW36	CE3	23	1971
T75	TP5	RxBN	TU18 TU38 TE22 TA4 TT9 TM6	2	W5		CW9 CW11 CW30 CW36	CE2	223	1972
T50 (M)		PxBN(M)	TA4 TT9 TM6	3			CW9 CW10 CW36	CE3	20	1973
T50 (M)		PxBN(M)	TA4 TT9 TM6	3			CW9 CW10 CW36	CE3	20	1974
				1			CW9 CW10 CW36		265	1975
T50 (M)		PxBN(M)	TA4 TT9 TM6	3			CW9 CW10 CW36	CE3	20	1976
T75	TP5	RxBN	TU19 TA4 TT9 TM6	3	W5		CW9 CW11 CW30 CW36	CE2	22	1977
T50 (M)		PxBN(M)	TU38 TE22 TA4 TT9 TM6	2			CW9 CW10 CW36	CE3	23	1978
(M)		PxBN(M)	TA4 TT9 TM6	3			CW9 CW10 CW36	CE3	20	1982
T50 (M)		PxBN(M)	TA4 TT9 TM6	3			CW9 CW10 CW36	CE3	20	1983
(M)		PxBN(M)	TA4 TT9 TM6	3			CW9 CW10 CW36	CE3	20	1984
T14	TP2 TP27	L10CH	TU14 TU15 TU38 TE21 TE22	1			CW13 CW28		336	1986
T11	TP2 TP27	L4BH	TU15	2			CW13 CW28	CE7	336	1986

UN-nr	Benämning och beskrivning	Klass	Klassificeringskod	Förpackningsgrupp	Etiketter	Särbestäm- melser	Begränsade och reducerade mängder		Förpackning		
							3.4.6	3.5.1.2	4.1.4	4.1.4	4.1.10
(1)	(2)	(3a)	(3b)	(4)	(5)	(6)	(7a)	(7b)	(8)	(9a)	(9b)
1986	ALKOHOLER, BRANDFARLIGA, GIFTIGA, N.O.S.	3	FT1	III	3+6.1	274	LQ7	E1	P001 IBC03 R001		MP19
1987	ALKOHOLER, N.O.S. (ångtryck vid 50°C över 110 kPa)	3	F1	II	3	274 601 640C	LQ4	E2	P001		MP19
1987	ALKOHOLER, N.O.S. (ångtryck vid 50°C högst 110 kPa)	3	F1	II	3	274 601 640D	LQ4	E2	P001 IBC02 R001		MP19
1987	ALKOHOLER, N.O.S.	3	F1	III	3	274 601	LQ7	E1	P001 IBC03 LP01 R001		MP19
1988	ALDEHYDER, BRANDFARLIGA, GIFTIGA, N.O.S.	3	FT1	I	3+6.1	274	LQ0	E0	P001		MP7 MP17
1988	ALDEHYDER, BRANDFARLIGA, GIFTIGA, N.O.S.	3	FT1	II	3+6.1	274	LQ0	E2	P001 IBC02		MP19
1988	ALDEHYDER, BRANDFARLIGA, GIFTIGA, N.O.S.	3	FT1	III	3+6.1	274	LQ7	E1	P001 IBC03 R001		MP19
1989	ALDEHYDER, N.O.S.	3	F1	I	3	274	LQ3	E3	P001		MP7 MP17
1989	ALDEHYDER, N.O.S. (ångtryck vid 50°C över 110 kPa)	3	F1	II	3	274 640C	LQ4	E2	P001		MP19
1989	ALDEHYDER, N.O.S. (ångtryck vid 50°C högst 110 kPa)	3	F1	II	3	274 640D	LQ4	E2	P001 IBC02 R001		MP19
1989	ALDEHYDER, N.O.S.	3	F1	III	3	274	LQ7	E1	P001 IBC03 LP01 R001		MP19
1990	BENSALDEHYD	9	M11	III	9		LQ28	E1	P001 IBC03 LP01 R001		MP15
1991	KLOROPREN, STABILISERAD	3	FT1	I	3+6.1		LQ0	E0	P001		MP7 MP17
1992	BRANDFARLIG VÄTSKA, GIFTIG, N.O.S.	3	FT1	I	3+6.1	274	LQ0	E0	P001		MP7 MP17
1992	BRANDFARLIG VÄTSKA, GIFTIG, N.O.S.	3	FT1	II	3+6.1	274	LQ0	E2	P001 IBC02		MP19
1992	BRANDFARLIG VÄTSKA, GIFTIG, N.O.S.	3	FT1	III	3+6.1	274	LQ7	E1	P001 IBC03 R001		MP19
1993	BRANDFARLIG VÄTSKA, N.O.S.	3	F1	I	3	274	LQ3	E3	P001		MP7 MP17
1993	BRANDFARLIG VÄTSKA, N.O.S. (ångtryck vid 50°C över 110 kPa)	3	F1	II	3	274 601 640C	LQ4	E2	P001		MP19
1993	BRANDFARLIG VÄTSKA, N.O.S. (ångtryck vid 50°C högst 110 kPa)	3	F1	II	3	274 601 640D	LQ4	E2	P001 IBC02 R001		MP19

UN-tankar och bulkcontainrar		RID-tank		Transport-kategori	Särbestäm-melser för Kollin	Bulk	Lastning, lossning och hantering	Express-gods	Farlig-hets-nummer	Un-nr
Instruk-tioner	Sär-bestäm-melser	Tankkod	Särbestäm-melser							
4.2.5.2, 7.3.2	4.2.5.3	4.3	4.3.5, 6.8.4	1.1.3.1 (c)	7.2.4	7.3.3	7.5.11	7.6	5.3.2.3	
(10)	(11)	(12)	(13)	(15)	(16)	(17)	(18)	(19)	(20)	(1)
T7	TP1 TP28	L4BH	TU15	3			CW13 CW28	CE4	36	1986
T7	TP1 TP8 TP28	L1.5BN		2				CE7	33	1987
T7	TP1 TP8 TP28	LGBF		2				CE7	33	1987
T4	TP1 TP29	LGBF		3				CE4	30	1987
T14	TP2 TP27	L10CH	TU14 TU15 TU38 TE21 TE22	1			CW13 CW28		336	1988
T11	TP2 TP27	L4BH	TU15	2			CW13 CW28	CE7	336	1988
T7	TP1 TP28	L4BH	TU15	3			CW13 CW28	CE4	36	1988
T11	TP1 TP27	L4BN		1					33	1989
T7	TP1 TP8 TP28	L1.5BN		2				CE7	33	1989
T7	TP1 TP8 TP28	LGBF		2				CE7	33	1989
T4	TP1 TP29	LGBF		3				CE4	30	1989
T2	TP1	LGBV		3			CW31	CE8	90	1990
T14	TP2 TP6	L10CH	TU14 TU15 TU38 TE21 TE22	1			CW13 CW28		336	1991
T14	TP2 TP27	L10CH	TU14 TU15 TU38 TE21 TE22	1			CW13 CW28		336	1992
T7	TP2	L4BH	TU15	2			CW13 CW28	CE7	336	1992
T7	TP1 TP28	L4BH	TU15	3			CW13 CW28	CE4	36	1992
T11	TP1 TP27	L4BN		1					33	1993
T7	TP1 TP8 TP28	L1.5BN		2				CE7	33	1993
T7	TP1 TP8 TP28	LGBF		2				CE7	33	1993

UN-nr	Benämning och beskrivning	Klass	Klassificeringskod	Förpackningsgrupp	Etiketter	Särbestämmer	Begränsade och reducerade mängder		Förpackning		
							3.4.6	3.5.1.2	Förpackningsinstruktioner	Särbestäm. för förpackningen	Bestäm. för samemballering
(1)	(2)	(3a)	(3b)	(4)	(5)	(6)	(7a)	(7b)	(8)	(9a)	(9b)
1993	BRANDFARLIG VÄTSKA, N.O.S.	3	F1	III	3	274 601 640E	LQ7	E1	P001 IBC03 LP01 R001		MP19
1993	BRANDFARLIG VÄTSKA, N.O.S. (med flampunkt under 23°C och trögflytande enligt 2.2.3.1.4) (kokpunkt högst 35°C)	3	F1	III	3	274 601 640F	LQ7	E1	P001 LP01 R001		MP19
1993	BRANDFARLIG VÄTSKA, N.O.S. (med flampunkt under 23°C och trögflytande enligt 2.2.3.1.4) (ångtryck vid 50°C över 110 kPa, kokpunkt över 35°C)	3	F1	III	3	274 601 640G	LQ7	E1	P001 LP01 R001		MP19
1993	BRANDFARLIG VÄTSKA, N.O.S. (med flampunkt under 23°C och trögflytande enligt 2.2.3.1.4) (ångtryck vid 50°C högst 110 kPa)	3	F1	III	3	274 601 640H	LQ7	E1	P001 IBC02 LP01 R001		MP19
1994	JÄRNKARBONYL	6.1	TF1	I	6.1+3		LQ0	E5	P601		MP2
1999	TJÄROR, FLYTANDE, inklusive vägasfalt och oljor, bitumen och bitumenlösning (ångtryck vid 50°C över 110 kPa)	3	F1	II	3	640C	LQ6	E2	P001		MP19
1999	TJÄROR, FLYTANDE, inklusive vägasfalt och oljor, bitumen och bitumenlösning (ångtryck vid 50°C högst 110 kPa)	3	F1	II	3	640D	LQ6	E2	P001 IBC02 R001		MP19
1999	TJÄROR, FLYTANDE, inklusive vägasfalt och oljor, bitumen och bitumenlösning	3	F1	III	3	640E	LQ7	E1	P001 IBC03 LP01 R001		MP19
1999	TJÄROR, FLYTANDE, inklusive vägasfalt och oljor, bitumen och bitumenlösning (med flampunkt under 23°C och trögflytande enligt 2.2.3.1.4) (kokpunkt högst 35°C)	3	F1	III	3	640F	LQ7	E1	P001 LP01 R001		MP19
1999	TJÄROR, FLYTANDE, inklusive vägasfalt och oljor, bitumen och bitumenlösning (med flampunkt under 23°C och trögflytande enligt 2.2.3.1.4) (ångtryck vid 50°C över 110 kPa, kokpunkt över 35°C)	3	F1	III	3	640G	LQ7	E1	P001 LP01 R001		MP19
1999	TJÄROR, FLYTANDE, inklusive vägasfalt och oljor, bitumen och bitumenlösning (med flampunkt under 23°C och trögflytande enligt 2.2.3.1.4) (ångtryck vid 50°C högst 110 kPa)	3	F1	III	3	640H	LQ7	E1	P001 IBC02 LP01 R001		MP19
2000	CELLULOID (i block, stänger, blad, rör etc, ej rester)	4.1	F1	III	4.1	502	LQ9	E1	P002 LP02 R001	PP7	MP11
2001	KOBOLTAFTENATPULVER	4.1	F3	III	4.1		LQ9	E1	P002 IBC08 LP02 R001	B3	MP11
2002	CELLULOIDRESTER	4.2	S2	III	4.2	526 592	LQ0	E1	P002 IBC08 LP02 R001	PP8 B3	MP14

UN-tankar och bulkcontainrar		RID-tank		Transport-kategori	Särbestäm-melser för Kollin	Bulk	Lastning, lossning och hantering	Express-gods	Farlig-hets-nummer	Un-nr
Instruk-tioner	Sär-bestäm-melser	Tankkod	Särbestäm-melser							
4.2.5.2, 7.3.2	4.2.5.3	4.3	4.3.5, 6.8.4	1.1.3.1 (c)	7.2.4	7.3.3	7.5.11	7.6	5.3.2.3	
(10)	(11)	(12)	(13)	(15)	(16)	(17)	(18)	(19)	(20)	(1)
T4	TP1 TP29	LGBF		3				CE4	30	1993
T4	TP1 TP29	L4BN		3				CE4	33	1993
T4	TP1 TP29	L1.5BN		3				CE4	33	1993
T4	TP1 TP29	LGBF		3				CE4	33	1993
T22	TP2	L15CH	TU14 TU15 TU31 TU38 TE21 TE22 TE25 TM3	1			CW13 CW28 CW31		663	1994
T3	TP3 TP29	L1.5BN		2				CE7	33	1999
T3	TP3 TP29	LGBF		2				CE7	33	1999
T1	TP3	LGBF		3				CE4	30	1999
T1	TP3	L4BN		3				CE4	33	1999
T1	TP3	L1.5BN		3				CE4	33	1999
T1	TP3	LGBF		3				CE4	33	1999
				3	W1			CE11	40	2000
T1	TP33	SGAV		3	W1	VW1		CE11	40	2001
				3	W1			CE11	40	2002

UN-nr	Benämning och beskrivning	Klass	Klassificeringskod	Förpackningsgrupp	Etiketter	Särbestämmer	Begränsade och reducerade mängder		Förpackning		
							3.4.6	3.5.1.2	Förpackningsinstruktioner	Särbestäm. för förpackningen	Bestäm. för samemballering
(1)	(2)	(3a)	(3b)	(4)	(5)	(6)	(7a)	(7b)	(8)	(9a)	(9b)
	3.1.2	2.2	2.2	2.1.1.3	5.2.2	3.3	3.4.6	3.5.1.2	4.1.4	4.1.4	4.1.10
2004	MAGNESIUMDIAMID	4.2	S4	II	4.2		LQ0	E2	P410 IBC06		MP14
2006	PLAST PÅ NITROCELLULOSABAS, SJÄLVUPPHETTANDE, N.O.S.	4.2	S2	III	4.2	274 528	LQ0	E1	P002 R001		MP14
2008	ZIRKONIUMPULVER, TORRT	4.2	S4	I	4.2	524 540	LQ0	E0	P404		MP13
2008	ZIRKONIUMPULVER, TORRT	4.2	S4	II	4.2	524 540	LQ0	E2	P410 IBC06		MP14
2008	ZIRKONIUMPULVER, TORRT	4.2	S4	III	4.2	524 540	LQ0	E1	P002 IBC08 LP02 R001	B3	MP14
2009	ZIRKONIUM, TORRT, plåtar, band eller lindad tråd (tunnare än 18 mikrometer)	4.2	S4	III	4.2	524 592	LQ0	E1	P002 LP02 R001		MP14
2010	MAGNESIUMHYDRID	4.3	W2	I	4.3		LQ0	E0	P403		MP2
2011	MAGNESIUMFOSFID	4.3	WT2	I	4.3+6.1		LQ0	E0	P403		MP2
2012	KALIUMFOSFID	4.3	WT2	I	4.3+6.1		LQ0	E0	P403		MP2
2013	STRONTIUMFOSFID	4.3	WT2	I	4.3+6.1		LQ0	E0	P403		MP2
2014	VÄTEPEROXID, VATTENLÖSNING, med minst 20 % men högst 60 % väteperoxid (stabiliserad om så behövs)	5.1	OC1	II	5.1+8		LQ10	E2	P504 IBC02	PP10 B5	MP15
2015	VÄTEPEROXID, VATTENLÖSNING, STABILISERAD, med över 70 % väteperoxid	5.1	OC1	I	5.1+8	640N	LQ0	E0	P501		MP2
2015	VÄTEPEROXID, VATTENLÖSNING, STABILISERAD, med över 60 % men högst 70 % väteperoxid	5.1	OC1	I	5.1+8	640O	LQ0	E0	P501		MP2
2016	AMMUNITION, GIFTIG, ICKE EXPLOSIV, utan centralladdning eller separeringsladdning, ej apterad	6.1	T2	II	6.1		LQ0	E0	P600		MP10
2017	TÄRGASAMMUNITION, ICKE-EXPLOSIV, utan centralladdning eller separeringsladdning, ej apterad	6.1	TC2	II	6.1+8		LQ0	E0	P600		
2018	KLORANILINER, FASTA	6.1	T2	II	6.1		LQ18	E4	P002 IBC08	B4	MP10
2019	KLORANILINER, FLYTANDE	6.1	T1	II	6.1		LQ17	E4	P001 IBC02		MP15
2020	KLORFENOLER, FASTA	6.1	T2	III	6.1	205	LQ9	E1	P002 IBC08 LP02 R001	B3	MP10
2021	KLORFENOLER, FLYTANDE	6.1	T1	III	6.1		LQ7	E1	P001 IBC03 LP01 R001		MP19

UN-tankar och bulkcontainrar		RID-tank		Transport-kategori	Särbestäm-melser för Kollin	Bulk	Lastning, lossning och hantering	Express-gods	Farlig-hets-nummer	Un-nr
Instruk-tioner	Sär-bestäm-melser	Tankkod	Särbestäm-melser							
4.2.5.2, 7.3.2	4.2.5.3	4.3	4.3.5, 6.8.4	1.1.3.1 (c)	7.2.4	7.3.3	7.5.11	7.6	5.3.2.3	
(10)	(11)	(12)	(13)	(15)	(16)	(17)	(18)	(19)	(20)	(1)
T3	TP33	SGAN		2	W1 W12			CE10	40	2004
				3	W1			CE11	40	2006
T21	TP7 TP33			0	W1				43	2008
T3	TP33	SGAN		2	W1 W12			CE10	40	2008
T1	TP33	SGAN		3	W1	VW4		CE11	40	2008
				3	W1	VW4		CE11	40	2009
				1	W1		CW23		X423	2010
				1	W1		CW23 CW28		X462	2011
				1	W1		CW23 CW28		X462	2012
				1	W1		CW23 CW28		X462	2013
T7	TP2 TP6 TP24	L4BV(+)	TU3 TC2 TE8 TE11 TT1	2			CW24	CE6	58	2014
T9	TP2 TP6 TP24	L4DV(+)	TU3 TU28 TC2 TE8 TE9 TE16 TT1	1	W5		CW24		559	2015
T9	TP2 TP6 TP24	L4BV(+)	TU3 TU28 TC2 TE7 TE8 TE9 TE16 TT1	1	W5		CW24		559	2015
				2			CW13 CW28 CW31	CE9	60	2016
				2			CW13 CW28 CW31		68	2017
T3	TP33	SGAH L4BH	TU15	2	W11		CW13 CW28 CW31	CE9	60	2018
T7	TP2	L4BH	TU15	2			CW13 CW28 CW31	CE5	60	2019
T1	TP33	SGAH	TU15	2		VW9	CW13 CW28 CW31	CE11	60	2020
T4	TP1	L4BH	TU15	2			CW13 CW28 CW31	CE8	60	2021

UN-nr	Benämning och beskrivning	Klass	Klassificeringskod	Förpackningsgrupp	Etiketter	Särbestäm- melser	Begränsade och reducerade mängder		Förpackning		
							3.4.6	3.5.1.2	Förpackningsinstruktioner	Särbestäm. för förpackningen	Bestäm. för samemballering
(1)	(2)	(3a)	(3b)	(4)	(5)	(6)	(7a)	(7b)	(8)	(9a)	(9b)
2022	KRESYLSYRA	6.1	TC1	II	6.1+8		LQ17	E4	P001 IBC02		MP15
2023	EPIKLORHYDRIN	6.1	TF1	II	6.1+3	279	LQ17	E4	P001 IBC02		MP15
2024	KVICKSILVERFÖRENING, FLYTANDE, N.O.S.	6.1	T4	I	6.1	43 274	LQ0	E5	P001		MP8 MP17
2024	KVICKSILVERFÖRENING, FLYTANDE, N.O.S.	6.1	T4	II	6.1	43 274	LQ17	E4	P001 IBC02		MP15
2024	KVICKSILVERFÖRENING, FLYTANDE, N.O.S.	6.1	T4	III	6.1	43 274	LQ7	E1	P001 IBC03 LP01 R001		MP19
2025	KVICKSILVERFÖRENING, FAST, N.O.S.	6.1	T5	I	6.1	43 274 529 585	LQ0	E5	P002 IBC07		MP18
2025	KVICKSILVERFÖRENING, FAST, N.O.S.	6.1	T5	II	6.1	43 274 529 585	LQ18	E4	P002 IBC08	B4	MP10
2025	KVICKSILVERFÖRENING, FAST, N.O.S.	6.1	T5	III	6.1	43 274 529 585	LQ9	E1	P002 IBC08 LP02 R001	B3	MP10
2026	FENYLVICKSILVERFÖRENING, N.O.S.	6.1	T3	I	6.1	43 274	LQ0	E5	P002 IBC07		MP18
2026	FENYLVICKSILVERFÖRENING, N.O.S.	6.1	T3	II	6.1	43 274	LQ18	E4	P002 IBC08	B4	MP10
2026	FENYLVICKSILVERFÖRENING, N.O.S.	6.1	T3	III	6.1	43 274	LQ9	E1	P002 IBC08 LP02 R001	B3	MP10
2027	NATRIUMARSENIT, FAST	6.1	T5	II	6.1	43	LQ18	E4	P002 IBC08	B4	MP10
2028	RÖKBOMBER, ICKE-EXPLOSIVA, med frätande vätska utan drivanordning	8	C11	II	8		LQ0	E0	P803		
2029	HYDRAZIN, VATTENFRI	8	CFT	I	8+3 +6.1		LQ0	E0	P001		MP8 MP17
2030	HYDRAZIN, VATTENLÖSNING med över 37 vikt-% hydrazin, med flampunkt över 60°C	8	CT1	I	8+6.1	530	LQ0	E0	P001		MP8 MP17
2030	HYDRAZIN, VATTENLÖSNING med över 37 vikt-% hydrazin, med flampunkt högst 60°C	8	CFT	I	8+3 +6.1	530	LQ0	E0	P001		MP8 MP17
2030	HYDRAZIN, VATTENLÖSNING med över 37 vikt-% hydrazin	8	CT1	II	8+6.1	530	LQ22	E2	P001 IBC02		MP15
2030	HYDRAZIN, VATTENLÖSNING med över 37 vikt-% hydrazin	8	CT1	III	8+6.1	530	LQ7	E1	P001 IBC03 LP01 R001		MP19

UN-tankar och bulkcontainrar		RID-tank		Transport-kategori	Särbestäm-melser för Kollin	Bulk	Lastning, lossning och hantering	Express-gods	Farlig-hets-nummer	Un-nr
Instruk-tioner	Sär-bestäm-melser	Tankkod	Särbestäm-melser							
4.2.5.2, 7.3.2	4.2.5.3	4.3	4.3.5, 6.8.4	1.1.3.1 (c)	7.2.4	7.3.3	7.5.11	7.6	5.3.2.3	
(10)	(11)	(12)	(13)	(15)	(16)	(17)	(18)	(19)	(20)	(1)
T7	TP2	L4BH	TU15	2			CW13 CW28 CW31	CE5	68	2022
T7	TP2	L4BH	TU15	2			CW13 CW28 CW31	CE5	63	2023
		L10CH	TU14 TU15 TU38 TE21 TE22	1			CW13 CW28 CW31		66	2024
		L4BH	TU15	2			CW13 CW28 CW31	CE5	60	2024
		L4BH	TU15	2			CW13 CW28 CW31	CE8	60	2024
T6	TP33	S10AH	TU15	1	W10 W12		CW13 CW28 CW31		66	2025
T3	TP33	SGAH	TU15	2	W11		CW13 CW28 CW31	CE9	60	2025
T1	TP33	SGAH	TU15	2		VW9	CW13 CW28 CW31	CE11	60	2025
T6	TP33	S10AH L10CH	TU14 TU15 TU38 TE21 TE22	1	W10 W12		CW13 CW28 CW31		66	2026
T3	TP33	SGAH L4BH	TU15	2	W11		CW13 CW28 CW31	CE9	60	2026
T1	TP33	SGAH L4BH	TU15	2		VW9	CW13 CW28 CW31	CE11	60	2026
T3	TP33	SGAH	TU15	2	W11		CW13 CW28 CW31	CE9	60	2027
				2					80	2028
				1			CW13 CW28		886	2029
T10	TP2	L10BH	TU38 TE22	1			CW13 CW28		886	2030
T10	TP2	L10BH	TU38 TE22	1			CW13 CW28		886	2030
T7	TP2	L4BN		2			CW13 CW28	CE6	86	2030
T4	TP1	L4BN		3			CW13 CW28	CE6	86	2030

UN-nr	Benämning och beskrivning	Klass	Klassificeringskod	Förpackningsgrupp	Etiketter	Särbestäm- melser	Begränsade och reducerade mängder		Förpackning		
							3.4.6	3.5.1.2	Förpackningsinstruktioner	Särbestäm. för förpackningen	Bestäm. för samemballering
(1)	(2)	(3a)	(3b)	(4)	(5)	(6)	(7a)	(7b)	(8)	(9a)	(9b)
	3.1.2	2.2	2.2	2.1.1.3	5.2.2	3.3	3.4.6	3.5.1.2	4.1.4	4.1.4	4.1.10
2031	SALPETERSYRA, annan än röd rykande, med mer än 70 % ren syra	8	CO1	I	8+5.1		LQ0	E0	P001	PP81	MP8 MP17
2031	SALPETERSYRA, annan än röd rykande, med minst 65 % men högst 70 % ren syra	8	CO1	II	8+5.1		LQ22	E2	P001 IBC02	PP81 B15	MP15
2031	SALPETERSYRA, annan än röd rykande, med mindre än 65 % ren syra	8	C1	II	8		LQ22	E2	P001 IBC02	PP81 B15	MP15
2032	SALPETERSYRA, RÖD RYKANDE	8	COT	I	8+5.1+ 6.1		LQ0	E0	P602		MP8 MP17
2033	KALIUMMONOXID	8	C6	II	8		LQ23	E2	P002 IBC08	B4	MP10
2034	VÄTE- OCH METANBLANDNING, KOMPRIMERAD	2	1F		2.1 (+13)		LQ0	E0	P200		MP9
2035	1,1,1-TRIFLUORETAN (KÖLDMEDIUM R143A)	2	2F		2.1 (+13)		LQ0	E0	P200		MP9
2036	XENON	2	2A		2.2 (+13)		LQ1	E1	P200		MP9
2037	ENGÅNGSBEHÅLLARE FÖR GAS, utan utsläppsventil, ej påfyllbara	2	5A		2.2	191 303	LQ2	E0	P003	PP17 RR6	MP9
2037	ENGÅNGSBEHÅLLARE FÖR GAS, utan utsläppsventil, ej påfyllbara	2	5F		2.1	191 303	LQ2	E0	P003	PP17 RR6	MP9
2037	ENGÅNGSBEHÅLLARE FÖR GAS, utan utsläppsventil, ej påfyllbara	2	5O		2.2 +5.1	191 303	LQ2	E0	P003	PP17 RR6	MP9
2037	ENGÅNGSBEHÅLLARE FÖR GAS, utan utsläppsventil, ej påfyllbara	2	5T		2.3	303	LQ1	E0	P003	PP17 RR6	MP9
2037	ENGÅNGSBEHÅLLARE FÖR GAS, utan utsläppsventil, ej påfyllbara	2	5TC		2.3+8	303	LQ1	E0	P003	PP17 RR6	MP9
2037	ENGÅNGSBEHÅLLARE FÖR GAS, utan utsläppsventil, ej påfyllbara	2	5TF		2.3+2.1	303	LQ1	E0	P003	PP17 RR6	MP9
2037	ENGÅNGSBEHÅLLARE FÖR GAS, utan utsläppsventil, ej påfyllbara	2	5TFC		2.3+2.1 +8	303	LQ1	E0	P003	PP17 RR6	MP9
2037	ENGÅNGSBEHÅLLARE FÖR GAS, utan utsläppsventil, ej påfyllbara	2	5TO		2.3+5.1	303	LQ1	E0	P003	PP17 RR6	MP9
2037	ENGÅNGSBEHÅLLARE FÖR GAS, utan utsläppsventil, ej påfyllbara	2	5TOC		2.3+5.1 +8	303	LQ1	E0	P003	PP17 RR6	MP9
2038	DINITROTOLUENER, FLYTANDE	6.1	T1	II	6.1		LQ17	E4	P001 IBC02		MP15
2044	2,2-DIMETYLPROPAN	2	2F		2.1 (+13)		LQ0	E0	P200		MP9
2045	ISOBUTYRALDEHYD (ISOBUTYLALDEHYD)	3	F1	II	3		LQ4	E2	P001 IBC02 R001		MP19
2046	KUMENER	3	F1	III	3		LQ7	E1	P001 IBC03 LP01 R001		MP19
2047	DIKLORPROPENER	3	F1	II	3		LQ4	E2	P001 IBC02 R001		MP19

UN-tankar och bulkcontainrar		RID-tank		Transport-kategori	Särbestäm-melser för Kollin	Bulk	Lastning, lossning och hantering	Express-gods	Farlig-hets-nummer	Un-nr
Instruk-tioner	Sär-bestäm-melser	Tankkod	Särbestäm-melser							
4.2.5.2, 7.3.2	4.2.5.3	4.3	4.3.5, 6.8.4	1.1.3.1 (c)	7.2.4	7.3.3	7.5.11	7.6	5.3.2.3	
(10)	(11)	(12)	(13)	(15)	(16)	(17)	(18)	(19)	(20)	(1)
T10	TP2	L10BH	TU38 TC6 TE22 TT1	1			CW24		885	2031
T8	TP2	L4BN		2				CE6	85	2031
T8	TP2	L4BN		2				CE6	80	2031
T20	TP2	L10BH	TU38 TC6 TE22 TT1	1			CW13 CW24 CW28		856	2032
T3	TP33	SGAN		2	W11			CE10	80	2033
(M)		CxBN(M)	TU38 TE22 TA4 TT9	2			CW9 CW10 CW36	CE3	23	2034
T50 (M)		PxBN(M)	TU38 TE22 TA4 TT9 TM6	2			CW9 CW10 CW36	CE3	23	2035
(M)		PxBN(M)	TA4 TT9 TM6	3			CW9 CW10 CW36	CE3	20	2036
				3			CW9 CW12	CE2	20	2037
				2			CW9 CW12	CE2	23	2037
				3			CW9 CW12	CE2	25	2037
				1			CW9 CW12		26	2037
				1			CW9 CW12		268	2037
				1			CW9 CW12		263	2037
				1			CW9 CW12		263	2037
				1			CW9 CW12		265	2037
				1			CW9 CW12		265	2037
T7	TP2	L4BH	TU15	2			CW13 CW28 CW31	CE5	60	2038
(M)		PxBN(M)	TU38 TE22 TA4 TT9 TM6	2			CW9 CW10 CW36	CE3	23	2044
T4	TP1	LGBF		2				CE7	33	2045
T2	TP1	LGBF		3				CE4	30	2046
T4	TP1	LGBF		2				CE7	33	2047

UN-nr	Benämning och beskrivning	Klass	Klassificeringskod	Förpackningsgrupp	Etiketter	Särbestäm- melser	Begränsade och reducerade mängder		Förpackning		
							3.4.6	3.5.1.2	Förpackningsinstruktioner	Särbestäm. för förpackningen	Bestäm. för samemballering
(1)	(2)	(3a)	(3b)	(4)	(5)	(6)	(7a)	(7b)	(8)	(9a)	(9b)
	3.1.2	2.2	2.2	2.1.1.3	5.2.2	3.3	3.4.6	3.5.1.2	4.1.4	4.1.4	4.1.10
2047	DIKLORPROPENER	3	F1	III	3		LQ7	E1	P001 IBC03 LP01 R001		MP19
2048	DICYKLOPENTADIEN	3	F1	III	3		LQ7	E1	P001 IBC03 LP01 R001		MP19
2049	DIETYLBESENER	3	F1	III	3		LQ7	E1	P001 IBC03 LP01 R001		MP19
2050	DIISOBUTYLEN, ISOMERISKA FÖRENINGAR	3	F1	II	3		LQ4	E2	P001 IBC02 R001		MP19
2051	2-DIMETYLAMINOETANOL	8	CF1	II	8+3		LQ22	E2	P001 IBC02		MP15
2052	DIPENTEN	3	F1	III	3		LQ7	E1	P001 IBC03 LP01 R001		MP19
2053	METYLISOBUTYLKARBINOL	3	F1	III	3		LQ7	E1	P001 IBC03 LP01 R001		MP19
2054	MORFOLIN	8	CF1	I	8+3		LQ0	E0	P001		MP8 MP17
2055	STYRENMONOMER, STABILISERAD	3	F1	III	3		LQ7	E1	P001 IBC03 LP01 R001		MP19
2056	TETRAHYDROFURAN	3	F1	II	3		LQ4	E2	P001 IBC02 R001		MP19
2057	TRIPROPYLEN	3	F1	II	3		LQ4	E2	P001 IBC02 R001		MP19
2057	TRIPROPYLEN	3	F1	III	3		LQ7	E1	P001 IBC03 LP01 R001		MP19
2058	VALERALDEHYD	3	F1	II	3		LQ4	E2	P001 IBC02 R001		MP19
2059	NITROCELLULOSALÖSNING, BRANDFARLIG med högst 12,6 % kväve, torrvt, och högst 55 % nitrocellulosa	3	D	I	3	198 531	LQ3	E0	P001		MP7 MP17
2059	NITROCELLULOSALÖSNING, BRANDFARLIG med högst 12,6 % kväve, torrvt, och högst 55 % nitrocellulosa (ångtryck vid 50°C över 110 kPa)	3	D	II	3	198 531 640C	LQ4	E0	P001 IBC02		MP19
2059	NITROCELLULOSALÖSNING, BRANDFARLIG med högst 12,6 % kväve, torrvt, och högst 55 % nitrocellulosa (ångtryck vid 50°C högst 110 kPa)	3	D	II	3	198 531 640D	LQ4	E0	P001 IBC02 R001		MP19
2059	NITROCELLULOSALÖSNING, BRANDFARLIG med högst 12,6 % kväve, torrvt, och högst 55 % nitrocellulosa	3	D	III	3	198 531	LQ7	E0	P001 IBC03 LP01 R001		MP19

UN-tankar och bulkcontainrar		RID-tank		Transport-kategori	Särbestäm-melser för Kollin	Bulk	Lastning, lossning och hantering	Express-gods	Färlig-hets-nummer	Un-nr
Instruk-tioner	Sär-bestäm-melser	Tankkod	Särbestäm-melser							
4.2.5.2, 7.3.2	4.2.5.3	4.3	4.3.5, 6.8.4	1.1.3.1 (c)	7.2.4	7.3.3	7.5.11	7.6	5.3.2.3	
(10)	(11)	(12)	(13)	(15)	(16)	(17)	(18)	(19)	(20)	(1)
T2	TP1	LGBF		3				CE4	30	2047
T2	TP1	LGBF		3				CE4	30	2048
T2	TP1	LGBF		3				CE4	30	2049
T4	TP1	LGBF		2				CE7	33	2050
T7	TP2	L4BN		2				CE6	83	2051
T2	TP1	LGBF		3				CE4	30	2052
T2	TP1	LGBF		3				CE4	30	2053
T10	TP2	L10BH	TU38 TE22	1					883	2054
T2	TP1	LGBF		3				CE4	39	2055
T4	TP1	LGBF		2				CE7	33	2056
T4	TP1	LGBF		2				CE7	33	2057
T2	TP1	LGBF		3				CE4	30	2057
T4	TP1	LGBF		2				CE7	33	2058
T11	TP1 TP8 TP27	L4BN		1					33	2059
T4	TP1 TP8	L1.5BN		2				CE7	33	2059
T4	TP1 TP8	LGBF		2				CE7	33	2059
T2	TP1	LGBF		3				CE4	30	2059

UN-nr	Benämning och beskrivning	Klass	Klassificeringskod	Förpackningsgrupp	Etiketter	Särbestämmer	Begränsade och reducerade mängder		Förpackning		
							3.4.6	3.5.1.2	Förpackningsinstruktioner	Särbestäm. för förpackningen	Bestäm. för samemballering
(1)	(2)	(3a)	(3b)	(4)	(5)	(6)	(7a)	(7b)	(8)	(9a)	(9b)
	3.1.2	2.2	2.2	2.1.1.3	5.2.2	3.3	3.4.6	3.5.1.2	4.1.4	4.1.4	4.1.10
2067	AMMONIUMNITRATHALTIGA GÖDSELMEDEL	5.1	O2	III	5.1	186 306 307	LQ12	E1	P002 IBC08 LP02 R001	B3	MP10
2071	Ammoniumnitrathaltiga gödselmedel, homogena blandningar av typen kväve/fosfat, kväve/kalium eller kväve/fosfat/kalium, med högst 70 % ammoniumnitrat och högst 0,4 % totalmängd brännbart/organiskt material, räknat som kol, eller högst 45 % ammoniumnitrat med obegränsad mängd brännbart material	9	M11				Fri				
2073	AMMONIAKLÖSNING, i vatten, densitet mindre än 0,880 kg/l vid 15°C, med över 35 % men högst 50 % ammoniak	2	4A		2.2 (+13)	532	LQ1	E1	P200		MP9
2074	AKRYLAMID, FAST	6.1	T2	III	6.1		LQ9	E1	P002 IBC08 LP02 R001	B3	MP10
2075	KLORAL, VATTENFRI, STABILISERAD	6.1	T1	II	6.1		LQ17	E4	P001 IBC02		MP15
2076	KRESOLER, FLYTANDE	6.1	TC1	II	6.1+8		LQ17	E4	P001 IBC02		MP15
2077	alfa-NAFTYLAMIN	6.1	T2	III	6.1		LQ9	E1	P002 IBC08 LP02 R001	B3	MP10
2078	TOLUENDIISOCYANAT	6.1	T1	II	6.1	279	LQ17	E4	P001 IBC02		MP15
2079	DIETYLENTRIAMIN	8	C7	II	8		LQ22	E2	P001 IBC02		MP15
2186	KLORVÄTE, KYLD, FLYTANDE	2	3TC				FÖRBUD				
2187	KOLDIOXID, KYLD, FLYTANDE	2	3A		2.2 (+13)	593	LQ1	E1	P203		MP9
2188	ARSIN	2	2TF		2.3+2.1		LQ0	E0	P200		MP9
2189	DIKLORSILAN	2	2TFC		2.3+2.1 +8 (+13)		LQ0	E0	P200		MP9
2190	SYREDIFLUORID, KOMPRIMERAD	2	1TOC		2.3+5.1 +8		LQ0	E0	P200		MP9
2191	SULFURYLFUORID	2	2T		2.3 (+13)		LQ0	E0	P200		MP9
2192	GERMAN	2	2TF		2.3+2.1	632	LQ0	E0	P200		MP9

UN-tankar och bulkcontainrar		RID-tank		Transport-kategori	Särbestäm-melser för Kollin	Bulk	Lastning, lossning och hantering	Express-gods	Farlig-hets-nummer	Un-nr
Instruk-tioner	Sär-bestäm-melser	Tankkod	Särbestäm-melser							
4.2.5.2, 7.3.2	4.2.5.3	4.3	4.3.5, 6.8.4	1.1.3.1 (c)	7.2.4	7.3.3	7.5.11	7.6	5.3.2.3	
(10)	(11)	(12)	(13)	(15)	(16)	(17)	(18)	(19)	(20)	(1)
T1 BK1 BK2	TP33	SGAV	TU3	3		VW8	CW24	CE11	50	2067
Fri										2071
(M)		PxBN(M)	TA4 TT9 TM6	3			CW9 CW10	CE2	20	2073
T1	TP33	SGAH L4BH	TU15	2		VW9	CW13 CW28 CW31	CE11	60	2074
T7	TP2	L4BH	TU15	2			CW13 CW28 CW31	CE5	69	2075
T7	TP2	L4BH	TU15	2			CW13 CW28 CW31	CE5	68	2076
T1	TP33	SGAH L4BH	TU15	2		VW9	CW13 CW28 CW31	CE11	60	2077
T7	TP2	L4BH	TU15	2			CW13 CW28 CW31	CE5	60	2078
T7	TP2	L4BN		2				CE6	80	2079
FÖRBUD										2186
T75	TP5	RxBN	TU19 TA4 TT9 TM6	3	W5		CW9 CW11 CW30 CW36	CE2	22	2187
				1			CW9 CW10 CW36		263	2188
(M)		PxBH(M)	TU38 TE22 TE25 TA4 TT9 TM6	1			CW9 CW10 CW36		263	2189
				1			CW9 CW10 CW36		265	2190
(M)		PxBH(M)	TU38 TE22 TE25 TA4 TT9 TM6	1			CW9 CW10 CW36		26	2191
(M)				1			CW9 CW10 CW36		263	2192

UN-nr	Benämning och beskrivning	Klass	Klassificeringskod	Förpackningsgrupp	Etiketter	Särbestäm- melser	Begränsade och reducerade mängder		Förpackning		
							3.4.6	3.5.1.2	Förpackningsinstruktioner	Särbestäm. för förpackningen	Bestäm. för samemballering
(1)	(2)	(3a)	(3b)	(4)	(5)	(6)	(7a)	(7b)	(8)	(9a)	(9b)
2193	HEXAFLUORETAN (KÖLDMEDIUM R116)	2	2A		2.2 (+13)		LQ1	E1	P200		MP9
2194	SELENHEXAFLUORID	2	2TC		2.3+8		LQ0	E0	P200		MP9
2195	TELLURHEXAFLUORID	2	2TC		2.3+8		LQ0	E0	P200		MP9
2196	VOLFRAMHEXAFLUORID	2	2TC		2.3+8		LQ0	E0	P200		MP9
2197	VÄTEJODID, VATTENFRI	2	2TC		2.3+8 (+13)		LQ0	E0	P200		MP9
2198	FOSFORPENTAFLUORID	2	2TC		2.3+8		LQ0	E0	P200		MP9
2199	FOSFIN	2	2TF		2.3+2.1	632	LQ0	E0	P200		MP9
2200	PROPADIEN, STABILISERAD	2	2F		2.1 (+13)		LQ0	E0	P200		MP9
2201	DIKVÄVEOXID, KYLD, FLYTANDE	2	3O		2.2+5.1 (+13)		LQ0	E0	P203		MP9
2202	SELENVÄTE, VATTENFRI	2	2TF		2.3+2.1		LQ0	E0	P200		MP9
2203	SILAN	2	2F		2.1 (+13)	632	LQ0	E0	P200		MP9
2204	KARBONYLSULFID	2	2TF		2.3+2.1 (+13)		LQ0	E0	P200		MP9
2205	ADIPONITRIL	6.1	T1	III	6.1		LQ7	E1	P001 IBC03 LP01 R001		MP19
2206	ISOCYANATER, GIFTIGA, N.O.S. eller ISOCYANATLÖSNING, GIFTIG, N.O.S.	6.1	T1	II	6.1	274 551	LQ17	E4	P001 IBC02		MP15
2206	ISOCYANATER, GIFTIGA, N.O.S. eller ISOCYANATLÖSNING, GIFTIG, N.O.S.	6.1	T1	III	6.1	274 551	LQ7	E1	P001 IBC03 LP01 R001		MP19

UN-tankar och bulkcontainrar		RID-tank		Transport-kategori	Särbestäm-melser för Kollin	Bulk	Lastning, lossning och hantering	Express-gods	Farlig-hets-nummer	Un-nr
Instruk-tioner	Sär-bestäm-melser	Tankkod	Särbestäm-melser							
4.2.5.2, 7.3.2	4.2.5.3	4.3	4.3.5, 6.8.4	1.1.3.1 (c)	7.2.4	7.3.3	7.5.11	7.6	5.3.2.3	
(10)	(11)	(12)	(13)	(15)	(16)	(17)	(18)	(19)	(20)	(1)
(M)		PxBN(M)	TA4 TT9 TM6	3			CW9 CW10 CW36	CE3	20	2193
				1			CW9 CW10 CW36		268	2194
				1			CW9 CW10 CW36		268	2195
				1			CW9 CW10 CW36		268	2196
(M)		PxBH(M)	TU38 TE22 TE25 TA4 TT9 TM6	1			CW9 CW10 CW36		268	2197
				1			CW9 CW10 CW36		268	2198
				1			CW9 CW10 CW36		263	2199
(M)		PxBN(M)	TU38 TE22 TA4 TT9 TM6	2			CW9 CW10 CW36	CE3	239	2200
T75	TP5 TP22	RxBN	TU7 TU19 TA4 TT9 TM6	3	W5		CW9 CW11 CW30 CW36	CE2	225	2201
				1			CW9 CW10 CW36		263	2202
(M)		PxBN(M)	TU38 TE22 TA4 TT9 TM6	2			CW9 CW10 CW36		23	2203
(M)		PxBH(M)	TU38 TE22 TE25 TA4 TT9 TM6	1			CW9 CW10 CW36		263	2204
T3	TP1	L4BH	TU15	2			CW13 CW28 CW31	CE8	60	2205
T11	TP2 TP27	L4BH	TU15	2			CW13 CW28 CW31	CE5	60	2206
T7	TP1 TP28	L4BH	TU15	2			CW13 CW28 CW31	CE8	60	2206

UN-nr	Benämning och beskrivning	Klass	Klassificeringskod	Förpackningsgrupp	Etiketter	Särbestämmer	Begränsade och reducerade mängder		Förpackning		
							3.4.6	3.5.1.2	Förpackningsinstruktioner	Särbestäm. för förpackningen	Bestäm. för samemballering
(1)	(2)	(3a)	(3b)	(4)	(5)	(6)	(7a)	(7b)	(8)	(9a)	(9b)
	3.1.2	2.2	2.2	2.1.1.3	5.2.2	3.3	3.4.6	3.5.1.2	4.1.4	4.1.4	4.1.10
2208	KALCIUMHYPOKLORIT, TORR BLANDNING, med över 10 % men högst 39 % aktivt klor	5.1	O2	III	5.1	313 314	LQ12	E1	P002 IBC08 LP02 R001	B3 B13	MP10
2209	FORMALDEHYDLÖSNING, med minst 25 % formaldehyd	8	C9	III	8	533	LQ7	E1	P001 IBC03 LP01 R001		MP19
2210	MANEB eller BEREDNINGAR AV MANEB, med minst 60 vikt-% maneb	4.2	SW	III	4.2+4.3	273	LQ0	E1	P002 IBC06 R001		MP14
2211	POLYMERKULOR, EXPANDERBARA som utvecklar brandfarliga ångor	9	M3	III	Inga	207 633	LQ27	E1	P002 IBC08 R001	PP14 B3 B6	MP10
2212	ASBEST, BLÅ (krokidolit) eller ASBEST, BRUN (amosit, mysorit)	9	M1	II	9	168	LQ25	E2	P002 IBC08	PP37 B4	MP10
2213	PARAFORMALDEHYD	4.1	F1	III	4.1		LQ9	E1	P002 IBC08 LP02 R001	PP12 B3	MP10
2214	FTALSYRAANHYDRID, med mer än 0,05 % maleinsyraanhydrid.	8	C4	III	8	169	LQ24	E1	P002 IBC08 LP02 R001	B3	MP10
2215	MALEINANHYDRID, SMÅLT	8	C3	III	8		LQ0	E0			
2215	MALEINANHYDRID	8	C4	III	8		LQ24	E1	P002 IBC08 R001	B3	MP10
2216	Fiskmjöl (Fiskavfall), stabiliserad	9	M11				Fri				
2217	FRÖKAKOR, med högst 1,5 vikt-% olja och högst 11 vikt-% fukt	4.2	S2	III	4.2	142	LQ0	E1	P002 IBC08 LP02 R001	PP20 B3 B6	MP14
2218	AKRYLSYRA, STABILISERAD	8	CF1	II	8+3		LQ22	E2	P001 IBC02		MP15
2219	ALLYLGLYCIDYLETER	3	F1	III	3		LQ7	E1	P001 IBC03 LP01 R001		MP19
2222	ANISOL	3	F1	III	3		LQ7	E1	P001 IBC03 LP01 R001		MP19
2224	BENSONITRIL	6.1	T1	II	6.1		LQ17	E4	P001 IBC02		MP15
2225	BENSENSULFONYLKLORID	8	C3	III	8		LQ7	E1	P001 IBC03 LP01 R001		MP19
2226	BENSOTRIKLORID	8	C9	II	8		LQ22	E2	P001 IBC02		MP15
2227	n-BUTYLMETAKRYLAT, STABILISERAD	3	F1	III	3		LQ7	E1	P001 IBC03 LP01 R001		MP19
2232	2-KLORETANAL (kloracetaldehyd)	6.1	T1	I	6.1		LQ0	E5	P001		MP8 MP17

UN-tankar och bulkcontainrar		RID-tank		Transport-kategori	Särbestäm-melser för Kollin	Bulk	Lastning, lossning och hantering	Express-gods	Farlig-hets-nummer	Un-nr
Instruk-tioner	Sär-bestäm-melser	Tankkod	Särbestäm-melser							
4.2.5.2, 7.3.2	4.2.5.3	4.3	4.3.5, 6.8.4	1.1.3.1 (c)	7.2.4	7.3.3	7.5.11	7.6	5.3.2.3	
(10)	(11)	(12)	(13)	(15)	(16)	(17)	(18)	(19)	(20)	(1)
		SGAN	TU3	3			CW24 CW35	CE11	50	2208
T4	TP1	L4BN		3				CE8	80	2209
T1	TP33	SGAN		3	W1 W12	VW4		CE11	40	2210
T1	TP33	SGAN	TE20	3		VW3	CW31	CE11	90	2211
T3	TP33	SGAH	TU15	2	W11		CW13 CW28 CW31	CE9	90	2212
T1 BK1 BK2	TP33	SGAV		3	W1 W13	VW1		CE11	40	2213
T1	TP33	SGAV L4BN		3		VW9		CE11	80	2214
T4	TP3	L4BN		0				CE8	80	2215
T1	TP33	SGAV		3		VW9		CE11	80	2215
Fri										2216
				3	W1	VW4		CE11	40	2217
T7	TP2	L4BN		2				CE6	839	2218
T2	TP1	LGBF		3				CE4	30	2219
T2	TP1	LGBF		3				CE4	30	2222
T7	TP2	L4BH	TU15	2			CW13 CW28 CW31	CE5	60	2224
T4	TP1	L4BN		3				CE8	80	2225
T7	TP2	L4BN		2				CE6	80	2226
T2	TP1	LGBF		3				CE4	39	2227
T14	TP2	L10CH	TU14 TU15 TU38 TE21 TE22	1			CW13 CW28 CW31		66	2232

UN-nr	Benämning och beskrivning	Klass	Klassificeringskod	Förpackningsgrupp	Etiketter	Särbestäm- melser	Begränsade och reducerade mängder		Förpackning		
							3.4.6	3.5.1.2	Förpackningsinstruktioner	Särbestäm. för förpackningen	Bestäm. för samemballering
(1)	(2)	(3a)	(3b)	(4)	(5)	(6)	(7a)	(7b)	(8)	(9a)	(9b)
2233	KLORANISIDINER	6.1	T2	III	6.1		LQ9	E1	P002 IBC08 LP02 R001	B3	MP10
2234	KLORBENSOTRIFLUORIDER	3	F1	III	3		LQ7	E1	P001 IBC03 LP01 R001		MP19
2235	KLORBENSYLKLORIDER, FLYTANDE	6.1	T1	III	6.1		LQ7	E1	P001 IBC03 LP01 R001		MP19
2236	3-KLOR-4-METYLFENYLISOCYANAT, FLYTANDE	6.1	T1	II	6.1		LQ17	E4	P001 IBC02		MP15
2237	KLORNITROANILINER	6.1	T2	III	6.1		LQ9	E1	P002 IBC08 LP02 R001	B3	MP10
2238	KLORTOLUENER	3	F1	III	3		LQ7	E1	P001 IBC03 LP01 R001		MP19
2239	KLORTOLUIDINER, FASTA	6.1	T2	III	6.1		LQ9	E1	P002 IBC08 LP02 R001	B3	MP10
2240	KROMSVAVELSYRA	8	C1	I	8		LQ0	E0	P001		MP8 MP17
2241	CYKLOHEPTAN	3	F1	II	3		LQ4	E2	P001 IBC02 R001		MP19
2242	CYKLOHEPTEN	3	F1	II	3		LQ4	E2	P001 IBC02 R001		MP19
2243	CYKLOHEXYLACETAT	3	F1	III	3		LQ7	E1	P001 IBC03 LP01 R001		MP19
2244	CYKLOPENTANOL	3	F1	III	3		LQ7	E1	P001 IBC03 LP01 R001		MP19
2245	CYKLOPENTANON	3	F1	III	3		LQ7	E1	P001 IBC03 LP01 R001		MP19
2246	CYKLOPENTEN	3	F1	II	3		LQ4	E2	P001 IBC02	B8	MP19
2247	n-DEKAN	3	F1	III	3		LQ7	E1	P001 IBC03 LP01 R001		MP19
2248	DI-n-BUTYLAMIN	8	CF1	II	8+3		LQ22	E2	P001 IBC02		MP15
2249	DIKLORDIMETYLETER, SYMMETRISK	6.1	TF1	FÖRBUD							
2250	DIKLORFENYLISOCYANATER	6.1	T2	II	6.1		LQ18	E4	P002 IBC08	B4	MP10
2251	BICYKLO-(2,2,1)-HEPTA-2,5-DIEN, STABILISERAD eller 2,5-NORBORNADIEN, STABILISERAD	3	F1	II	3		LQ4	E2	P001 IBC02 R001		MP19

UN-tankar och bulkcontainrar		RID-tank		Transport-kategori	Särbestäm-melser för Kollin	Bulk	Lastning, lossning och hantering	Express-gods	Farlig-hets-nummer	Un-nr
Instruk-tioner	Sär-bestäm-melser	Tankkod	Särbestäm-melser							
4.2.5.2, 7.3.2	4.2.5.3	4.3	4.3.5, 6.8.4	1.1.3.1 (c)	7.2.4	7.3.3	7.5.11	7.6	5.3.2.3	
(10)	(11)	(12)	(13)	(15)	(16)	(17)	(18)	(19)	(20)	(1)
T1	TP33	SGAH L4BH	TU15	2		VW9	CW13 CW28 CW31	CE11	60	2233
T2	TP1	LGBF		3				CE4	30	2234
T4	TP1	L4BH	TU15	2			CW13 CW28 CW31	CE8	60	2235
		L4BH	TU15	2			CW13 CW28 CW31	CE5	60	2236
T1	TP33	SGAH L4BH	TU15	2		VW9	CW13 CW28 CW31	CE11	60	2237
T2	TP1	LGBF		3				CE4	30	2238
T1	TP33	SGAH L4BH	TU15	2		VW9	CW13 CW28 CW31	CE11	60	2239
T10	TP2	L10BH	TU38 TE22	1					88	2240
T4	TP1	LGBF		2				CE7	33	2241
T4	TP1	LGBF		2				CE7	33	2242
T2	TP1	LGBF		3				CE4	30	2243
T2	TP1	LGBF		3				CE4	30	2244
T2	TP1	LGBF		3				CE4	30	2245
T7	TP2	L1.5BN		2				CE7	33	2246
T2	TP1	LGBF		3				CE4	30	2247
T7	TP2	L4BN		2				CE6	83	2248
FÖRBUD										2249
T3	TP33	SGAH L4BH	TU15	2	W11		CW13 CW28 CW31	CE9	60	2250
T7	TP2	LGBF		2				CE7	339	2251

UN-nr	Benämning och beskrivning	Klass	Klassificeringskod	Förpackningsgrupp	Etiketter	Särbestäm- melser	Begränsade och reducerade mängder		Förpackning		
							3.4.6 (7a)	3.5.1.2 (7b)	Förpacknings- instruk- tioner (8)	Särbe- stäm. för förpack- ningen (9a)	Bestäm. för sam- emballe- ring (9b)
	3.1.2	2.2	2.2	2.1.1.3	5.2.2	3.3	3.4.6	3.5.1.2	4.1.4	4.1.4	4.1.10
(1)	(2)	(3a)	(3b)	(4)	(5)	(6)	(7a)	(7b)	(8)	(9a)	(9b)
2252	1,2-DIMETOXIETAN	3	F1	II	3		LQ4	E2	P001 IBC02 R001		MP19
2253	N,N-DIMETYLANILIN	6.1	T1	II	6.1		LQ17	E4	P001 IBC02		MP15
2254	STORMTÄNDSTICKOR	4.1	F1	III	4.1	293	LQ9	E1	P407 R001		MP11
2256	CYKLOHEXEN	3	F1	II	3		LQ4	E2	P001 IBC02 R001		MP19
2257	KALIUM	4.3	W2	I	4.3		LQ0	E0	P403 IBC04		MP2
2258	1,2-PROPYLENDIAMIN	8	CF1	II	8+3		LQ22	E2	P001 IBC02		MP15
2259	TRIETYLENTETRAMIN	8	C7	II	8		LQ22	E2	P001 IBC02		MP15
2260	TRIPROPYLAMIN	3	FC	III	3+8		LQ7	E1	P001 IBC03 R001		MP19
2261	XYLENOLER, FASTA	6.1	T2	II	6.1		LQ18	E4	P002 IBC08	B4	MP10
2262	N,N-DIMETYLKARBAMOYLKLORID	8	C3	II	8		LQ22	E2	P001 IBC02		MP15
2263	DIMETYLCYKLOHEXANER	3	F1	II	3		LQ4	E2	P001 IBC02 R001		MP19
2264	N,N-DIMETYLCYKLOHEXYLAMIN	8	CF1	II	8+3		LQ22	E2	P001 IBC02		MP15
2265	N,N-DIMETYLFORMAMID	3	F1	III	3		LQ7	E1	P001 IBC03 LP01 R001		MP19
2266	N-N-DIMETYLPROPYLAMIN	3	FC	II	3+8		LQ4	E2	P001 IBC02		MP19
2267	DIMETYLTIOFOSFORYLKLORID	6.1	TC1	II	6.1+8		LQ17	E4	P001 IBC02		MP15
2269	3,3-IMINO-DI-PROPYLAMIN	8	C7	III	8		LQ7	E1	P001 IBC03 LP01 R001		MP19
2270	ETYLAMIN, VATTENLÖSNING, med minst 50 vikt-% och högst 70 vikt-% etylamin	3	FC	II	3+8		LQ4	E2	P001 IBC02		MP19
2271	ETYLAMYLKETON	3	F1	III	3		LQ7	E1	P001 IBC03 LP01 R001		MP19
2272	N-ETYLANILIN	6.1	T1	III	6.1		LQ7	E1	P001 IBC03 LP01 R001		MP19
2273	2-ETYLANILIN	6.1	T1	III	6.1		LQ7	E1	P001 IBC03 LP01 R001		MP19

UN-tankar och bulkcontainrar		RID-tank		Transport-kategori	Särbestäm-melser för Kollin	Bulk	Lastning, lossning och hantering	Express-gods	Farlig-hets-nummer	Un-nr
Instruk-tioner	Sär-bestäm-melser	Tankkod	Särbestäm-melser							
4.2.5.2, 7.3.2	4.2.5.3	4.3	4.3.5, 6.8.4	1.1.3.1 (c)	7.2.4	7.3.3	7.5.11	7.6	5.3.2.3	
(10)	(11)	(12)	(13)	(15)	(16)	(17)	(18)	(19)	(20)	(1)
T4	TP1	LGBF		2				CE7	33	2252
T7	TP2	L4BH	TU15	2			CW13 CW28 CW31	CE5	60	2253
				4	W1			CE11	40	2254
T4	TP1	LGBF		2				CE7	33	2256
T9	TP7 TP33	L10BN(+)	TU1 TE5 TT3 TM2	1	W1		CW23		X423	2257
T7	TP2	L4BN		2				CE6	83	2258
T7	TP2	L4BN		2				CE6	80	2259
T4	TP1	L4BN		3				CE4	38	2260
T3	TP33	SGAH L4BH	TU15	2	W11		CW13 CW28 CW31	CE9	60	2261
T7	TP2	L4BN		2				CE6	80	2262
T4	TP1	LGBF		2				CE7	33	2263
T7	TP2	L4BN		2				CE6	83	2264
T2	TP2	LGBF		3				CE4	30	2265
T7	TP2	L4BH		2				CE7	338	2266
T7	TP2	L4BH	TU15	2			CW13 CW28 CW31	CE5	68	2267
T4	TP2	L4BN		3				CE8	80	2269
T7	TP1	L4BH		2				CE7	338	2270
T2	TP1	LGBF		3				CE4	30	2271
T4	TP1	L4BH	TU15	2			CW13 CW28 CW31	CE8	60	2272
T4	TP1	L4BH	TU15	2			CW13 CW28 CW31	CE8	60	2273

UN-nr	Benämning och beskrivning	Klass	Klassificeringskod	Förpackningsgrupp	Etiketter	Särbestäm- melser	Begränsade och reducerade mängder		Förpackning		
									Förpackningsinstruktioner	Särbestäm. för förpackningen	Bestäm. för samemballering
(1)	(2)	(3a)	(3b)	(4)	(5)	(6)	(7a)	(7b)	(8)	(9a)	(9b)
2274	N-ETYL-N-BENSYLANILIN	6.1	T1	III	6.1		LQ7	E1	P001 IBC03 LP01 R001		MP19
2275	2-ETYL-BUTANOL	3	F1	III	3		LQ7	E1	P001 IBC03 LP01 R001		MP19
2276	2-ETYLHEXYLAMIN	3	FC	III	3+8		LQ7	E1	P001 IBC03 R001		MP19
2277	ETYLMETAKRYLAT, STABILISERAD	3	F1	II	3		LQ4	E2	P001 IBC02 R001		MP19
2278	n-HEPTEN	3	F1	II	3		LQ4	E2	P001 IBC02 R001		MP19
2279	HEXAKLORBUTADIEN	6.1	T1	III	6.1		LQ7	E1	P001 IBC03 LP01 R001		MP19
2280	HEXAMETYLENDIAMIN, FAST	8	C8	III	8		LQ24	E1	P002 IBC08 LP02 R001	B3	MP10
2281	HEXAMETYLENDIISOCYANAT	6.1	T1	II	6.1		LQ17	E4	P001 IBC02		MP15
2282	HEXANOLER	3	F1	III	3		LQ7	E1	P001 IBC03 LP01 R001		MP19
2283	ISOBUTYLMETAKRYLAT, STABILISERAD	3	F1	III	3		LQ7	E1	P001 IBC03 LP01 R001		MP19
2284	ISOBUTYRONITRIL	3	FT1	II	3+6.1		LQ0	E2	P001 IBC02		MP19
2285	ISOCYANATBENSOTRIFLUORIDER	6.1	TF1	II	6.1+3		LQ17	E4	P001 IBC02		MP15
2286	PENTAMETYLHEPTAN	3	F1	III	3		LQ7	E1	P001 IBC03 LP01 R001		MP19
2287	ISOHEPTENER	3	F1	II	3		LQ4	E2	P001 IBC02 R001		MP19
2288	ISOHEXENER	3	F1	II	3		LQ4	E2	P001 IBC02 R001	B8	MP19
2289	ISOFORONDIAMIN	8	C7	III	8		LQ7	E1	P001 IBC03 LP01 R001		MP19
2290	ISOFORONDIISOCYANAT	6.1	T1	III	6.1		LQ7	E1	P001 IBC03 LP01 R001		MP19
2291	BLYFÖRENING, LÖSLIG, N.O.S.	6.1	T5	III	6.1	199 274 535	LQ9	E1	P002 IBC08 LP02 R001	B3	MP10

UN-tankar och bulkcontainrar		RID-tank		Transport-kategori	Särbestäm-melser för Kollin	Bulk	Lastning, lossning och hantering	Express-gods	Farlig-hets-nummer	Un-nr
Instruk-tioner	Sär-bestäm-melser	Tankkod	Särbestäm-melser							
4.2.5.2, 7.3.2	4.2.5.3	4.3	4.3.5, 6.8.4	1.1.3.1 (c)	7.2.4	7.3.3	7.5.11	7.6	5.3.2.3	
(10)	(11)	(12)	(13)	(15)	(16)	(17)	(18)	(19)	(20)	(1)
T4	TP1	L4BH	TU15	2			CW13 CW28 CW31	CE8	60	2274
T2	TP1	LGBF		3				CE4	30	2275
T4	TP1	L4BN		3				CE4	38	2276
T4	TP1	LGBF		2				CE7	339	2277
T4	TP1	LGBF		2				CE7	33	2278
T4	TP1	L4BH	TU15	2			CW13 CW28 CW31	CE8	60	2279
T1	TP33	SGAV L4BN		3		VW9		CE11	80	2280
T7	TP2	L4BH	TU15	2			CW13 CW28 CW31	CE5	60	2281
T2	TP1	LGBF		3				CE4	30	2282
T2	TP1	LGBF		3				CE4	39	2283
T7	TP2	L4BH	TU15	2			CW13 CW28	CE7	336	2284
T7	TP2	L4BH	TU15	2			CW13 CW28 CW31	CE5	63	2285
T2	TP1	LGBF		3				CE4	30	2286
T4	TP1	LGBF		2				CE7	33	2287
T11	TP1	LGBF		2				CE7	33	2288
T4	TP1	L4BN		3				CE8	80	2289
T4	TP2	L4BH	TU15	2			CW13 CW28 CW31	CE8	60	2290
T1	TP33	SGAH L4BH	TU15	2		VW9	CW13 CW28 CW31	CE11	60	2291

UN-nr	Benämning och beskrivning	Klass	Klassificeringskod	Förpackningsgrupp	Etiketter	Särbestäm- melser	Begränsade och reducerade mängder		Förpackning		
							3.4.6	3.5.1.2	Förpackningsinstruktioner	Särbestäm. för förpackningen	Bestäm. för samemballering
(1)	(2)	(3a)	(3b)	(4)	(5)	(6)	(7a)	(7b)	(8)	(9a)	(9b)
2293	4-METOXI-4-METYLPENTAN-2-ON	3	F1	III	3		LQ7	E1	P001 IBC03 LP01 R001		MP19
2294	N-METYLANILIN	6.1	T1	III	6.1		LQ7	E1	P001 IBC03 LP01 R001		MP19
2295	METYLKLORACETAT	6.1	TF1	I	6.1+3		LQ0	E5	P001		MP8 MP17
2296	METYLCYKLOHEXAN	3	F1	II	3		LQ4	E2	P001 IBC02 R001		MP19
2297	METYLCYKLOHEXANON	3	F1	III	3		LQ7	E1	P001 IBC03 LP01 R001		MP19
2298	METYLCYKLOPENTAN	3	F1	II	3		LQ4	E2	P001 IBC02 R001		MP19
2299	METYLDIKLORACETAT	6.1	T1	III	6.1		LQ7	E1	P001 IBC03 LP01 R001		MP19
2300	5-ETYL-2-METYLPYRIDIN	6.1	T1	III	6.1		LQ7	E1	P001 IBC03 LP01 R001		MP19
2301	2-METYLFURAN	3	F1	II	3		LQ4	E2	P001 IBC02 R001		MP19
2302	5-METYLHEXAN-2-ON	3	F1	III	3		LQ7	E1	P001 IBC03 LP01 R001		MP19
2303	ISOPROPENYLBENSEN	3	F1	III	3		LQ7	E1	P001 IBC03 LP01 R001		MP19
2304	NAFTALEN, SMÅLT	4.1	F2	III	4.1	536	LQ0	E0			
2305	NITROBENSSENSULFONSYRA	8	C4	II	8		LQ23	E2	P002 IBC08	B4	MP10
2306	NITROBENSOTRIFLUORIDER, FLYTANDE	6.1	T1	II	6.1		LQ17	E4	P001 IBC02		MP15
2307	4-KLOR-3-NITROBENSOTRIFLUORID	6.1	T1	II	6.1		LQ17	E4	P001 IBC02		MP10
2308	NITROSYLSVAVELSYRA, FLYTANDE	8	C1	II	8		LQ22	E2	P001 IBC02		MP15
2309	OKTADIENER	3	F1	II	3		LQ4	E2	P001 IBC02 R001		MP19
2310	PENTAN-2,4-DION	3	FT1	III	3+6.1		LQ7	E1	P001 IBC03 R001		MP19

UN-tankar och bulkcontainrar		RID-tank		Transport-kategori	Särbestäm-melser för Kollin	Bulk	Lastning, lossning och hantering	Express-gods	Farlig-hets-nummer	Un-nr
Instruk-tioner	Sär-bestäm-melser	Tankkod	Särbestäm-melser							
4.2.5.2, 7.3.2	4.2.5.3	4.3	4.3.5, 6.8.4	1.1.3.1 (c)	7.2.4	7.3.3	7.5.11	7.6	5.3.2.3	
(10)	(11)	(12)	(13)	(15)	(16)	(17)	(18)	(19)	(20)	(1)
T2	TP1	LGBF		3				CE4	30	2293
T4	TP1	L4BH	TU15	2			CW13 CW28 CW31	CE8	60	2294
T14	TP2	L10CH	TU14 TU15 TU38 TE21 TE22	1			CW13 CW28 CW31		663	2295
T4	TP1	LGBF		2				CE7	33	2296
T2	TP1	LGBF		3				CE4	30	2297
T4	TP1	LGBF		2				CE7	33	2298
T4	TP1	L4BH	TU15	2			CW13 CW28 CW31	CE8	60	2299
T4	TP1	L4BH	TU15	2			CW13 CW28 CW31	CE8	60	2300
T4	TP1	LGBF		2				CE7	33	2301
T2	TP1	LGBF		3				CE4	30	2302
T2	TP1	LGBF		3				CE4	30	2303
T1	TP3	LGBV	TU27 TE4 TE6	3					44	2304
T3	TP33	SGAN L4BN		2	W11			CE10	80	2305
T7	TP2	L4BH	TU15	2			CW13 CW28 CW31	CE5	60	2306
T7	TP2	L4BH	TU15	2			CW13 CW28 CW31	CE9	60	2307
T8	TP2	L4BN		2				CE6	X80	2308
T4	TP1	LGBF		2				CE7	33	2309
T4	TP1	L4BH	TU15	3			CW13 CW28	CE4	36	2310

UN-nr	Benämning och beskrivning	Klass	Klassificeringskod	Förpackningsgrupp	Etiketter	Särbestäm- melser	Begränsade och reducerade mängder		Förpackning		
							3.4.6	3.5.1.2	Förpackningsinstruktioner	Särbestäm. för förpackningen	Bestäm. för samemballering
(1)	(2)	(3a)	(3b)	(4)	(5)	(6)	(7a)	(7b)	(8)	(9a)	(9b)
2311	FENETIDINER	6.1	T1	III	6.1	279	LQ7	E1	P001 IBC03 LP01 R001		MP19
2312	FENOL, SMÄLT	6.1	T1	II	6.1		LQ0	E0			
2313	PIKOLINER	3	F1	III	3		LQ7	E1	P001 IBC03 LP01 R001		MP19
2315	POLYKLORERADE BIFENYLER, FLYTANDE	9	M2	II	9	305	LQ26	E2	P906 IBC02		MP15
2316	NATRIUMKOPPARCYANID, FAST	6.1	T5	I	6.1		LQ0	E5	P002 IBC07		MP18
2317	NATRIUMKOPPARCYANID, LÖSNING	6.1	T4	I	6.1		LQ0	E5	P001		MP8 MP17
2318	NATRIUMVÄTESULFID, med mindre än 25% kristallvatten	4.2	S4	II	4.2	504	LQ0	E2	P410 IBC06		MP14
2319	TERPENKOLVÄTEN N.O.S.	3	F1	III	3		LQ7	E1	P001 IBC03 LP01 R001		MP19
2320	TETRAETYLENPENTAMIN	8	C7	III	8		LQ7	E1	P001 IBC03 LP01 R001		MP19
2321	TRIKLORBENSENER, FLYTANDE	6.1	T1	III	6.1		LQ7	E1	P001 IBC03 LP01 R001		MP19
2322	TRIKLORBUTEN	6.1	T1	II	6.1		LQ17	E4	P001 IBC02		MP15
2323	TRIETYLFOSSFIT	3	F1	III	3		LQ7	E1	P001 IBC03 LP01 R001		MP19
2324	TRIISOBUTEN	3	F1	III	3		LQ7	E1	P001 IBC03 LP01 R001		MP19
2325	1,3,5-TRIMETYLBESEN	3	F1	III	3		LQ7	E1	P001 IBC03 LP01 R001		MP19
2326	TRIMETYLICYKLOHEXYLAMIN	8	C7	III	8		LQ7	E1	P001 IBC03 LP01 R001		MP19
2327	TRIMETYLHEXAMETYLENDI- AMINER	8	C7	III	8		LQ7	E1	P001 IBC03 LP01 R001		MP19
2328	TRIMETYLHEXAMETYLENDIISO- CYANAT (och isomera blandningar)	6.1	T1	III	6.1		LQ7	E1	P001 IBC03 LP01 R001		MP19

UN-tankar och bulkcontainrar		RID-tank		Transport-kategori	Särbestäm-melser för	Bulk	Lastning, lossning och hantering	Express-gods	Farlig-hets-nummer	Un-nr
Instruk-tioner	Sär-bestäm-melser	Tankkod	Särbestäm-melser							
4.2.5.2, 7.3.2	4.2.5.3	4.3	4.3.5, 6.8.4	1.1.3.1 (c)	7.2.4	7.3.3	7.5.11	7.6	5.3.2.3	
(10)	(11)	(12)	(13)	(15)	(16)	(17)	(18)	(19)	(20)	(1)
T4	TP1	L4BH	TU15	2			CW13 CW28 CW31	CE8	60	2311
T7	TP3	L4BH	TU15	0			CW13 CW31		60	2312
T4	TP1	LGBF		3				CE4	30	2313
T4	TP1	L4BH	TU15	0		VW15	CW13 CW28 CW31	CE5	90	2315
T6	TP33	S10AH	TU15	1	W10 W12		CW13 CW28 CW31		66	2316
T14	TP2	L10CH	TU14 TU15 TU38 TE21 TE22	1			CW13 CW28 CW31		66	2317
T3	TP33	SGAN		2	W1 W12			CE10	40	2318
T4	TP1 TP29	LGBF		3				CE4	30	2319
T4	TP1	L4BN		3				CE8	80	2320
T4	TP1	L4BH	TU15	2			CW13 CW28 CW31	CE8	60	2321
T7	TP2	L4BH	TU15	2			CW13 CW28 CW31	CE5	60	2322
T2	TP1	LGBF		3				CE4	30	2323
T4	TP1	LGBF		3				CE4	30	2324
T2	TP1	LGBF		3				CE4	30	2325
T4	TP1	L4BN		3				CE8	80	2326
T4	TP1	L4BN		3				CE8	80	2327
T4	TP2	L4BH	TU15	2			CW13 CW28 CW31	CE8	60	2328

UN-nr	Benämning och beskrivning	Klass	Klassificeringskod	Förpackningsgrupp	Etiketter	Särbestäm- melser	Begränsade och reducerade mängder		Förpackning		
							3.4.6	3.5.1.2	Förpackningsinstruktioner	Särbestäm. för förpackningen	Bestäm. för samemballering
(1)	(2)	(3a)	(3b)	(4)	(5)	(6)	(7a)	(7b)	(8)	(9a)	(9b)
2329	TRIMETYLFOSEFIT	3	F1	III	3		LQ7	E1	P001 IBC03 LP01 R001		MP19
2330	UNDEKAN	3	F1	III	3		LQ7	E1	P001 IBC03 LP01 R001		MP19
2331	ZINKKLORID, VATTENFRI	8	C2	III	8		LQ24	E1	P002 IBC08 LP02 R001	B3	MP10
2332	ACETALDEHYDOXIM	3	F1	III	3		LQ7	E1	P001 IBC03 LP01 R001		MP19
2333	ALLYLACETAT	3	FT1	II	3+6.1		LQ0	E2	P001 IBC02		MP19
2334	ALLYLAMIN	6.1	TF1	I	6.1+3		LQ0	E5	P602		MP8 MP17
2335	ALLYLETYLETER	3	FT1	II	3+6.1		LQ0	E2	P001 IBC02		MP19
2336	ALLYLFORMIAT	3	FT1	I	3+6.1		LQ0	E0	P001		MP7 MP17
2337	FENYLMERKAPTAN	6.1	TF1	I	6.1+3		LQ0	E5	P001		MP8 MP17
2338	BENSOTRIFLUORID	3	F1	II	3		LQ4	E2	P001 IBC02 R001		MP19
2339	2-BROMBUTAN	3	F1	II	3		LQ4	E2	P001 IBC02 R001		MP19
2340	2-BROMETYLETYLETER	3	F1	II	3		LQ4	E2	P001 IBC02 R001		MP19
2341	1-BROM-3-METYLBUTAN	3	F1	III	3		LQ7	E1	P001 IBC03 LP01 R001		MP19
2342	BROMMETYLPROPANER	3	F1	II	3		LQ4	E2	P001 IBC02 R001		MP19
2343	2-BROMPENTAN	3	F1	II	3		LQ4	E2	P001 IBC02 R001		MP19
2344	BROMPROPANER	3	F1	II	3		LQ4	E2	P001 IBC02 R001		MP19
2344	BROMPROPANER	3	F1	III	3		LQ7	E1	P001 IBC03 LP01 R001		MP19

UN-tankar och bulkcontainrar		RID-tank		Transport-kategori	Särbestäm-melser för Kollin	Bulk	Lastning, lossning och hantering	Express-gods	Farlig-hets-nummer	Un-nr
Instruk-tioner	Sär-bestäm-melser	Tankkod	Särbestäm-melser							
4.2.5.2, 7.3.2	4.2.5.3	4.3	4.3.5, 6.8.4	1.1.3.1 (c)	7.2.4	7.3.3	7.5.11	7.6	5.3.2.3	
(10)	(11)	(12)	(13)	(15)	(16)	(17)	(18)	(19)	(20)	(1)
T2	TP1	LGBF		3				CE4	30	2329
T2	TP1	LGBF		3				CE4	30	2330
T1	TP33	SGAV		3		VW9		CE11	80	2331
T4	TP1	LGBF		3				CE4	30	2332
T7	TP1	L4BH	TU15	2			CW13 CW28	CE7	336	2333
T20	TP2 TP35	L10CH	TU14 TU15 TU38 TE21 TE22	1			CW13 CW28 CW31		663	2334
T7	TP1	L4BH	TU15	2			CW13 CW28	CE7	336	2335
T14	TP2	L10CH	TU14 TU15 TU38 TE21 TE22	1			CW13 CW28		336	2336
T20	TP2 TP35	L10CH	TU14 TU15 TU38 TE21 TE22	1			CW13 CW28 CW31		663	2337
T4	TP1	LGBF		2				CE7	33	2338
T4	TP1	LGBF		2				CE7	33	2339
T4	TP1	LGBF		2				CE7	33	2340
T2	TP1	LGBF		3				CE4	30	2341
T4	TP1	LGBF		2				CE7	33	2342
T4	TP1	LGBF		2				CE7	33	2343
T4	TP1	LGBF		2				CE7	33	2344
T2	TP1	LGBF		3				CE4	30	2344

UN-nr	Benämning och beskrivning	Klass	Klassificeringskod	Förpackningsgrupp	Etiketter	Särbestämmer	Begränsade och reducerade mängder		Förpackning		
							3.4.6	3.5.1.2	Förpackningsinstruktioner	Särbestäm. för förpackningen	Bestäm. för samemballering
(1)	(2)	(3a)	(3b)	(4)	(5)	(6)	(7a)	(7b)	(8)	(9a)	(9b)
2345	3-BROMPROPYN	3	F1	II	3		LQ4	E2	P001 IBC02 R001		MP19
2346	BUTANDION	3	F1	II	3		LQ4	E2	P001 IBC02 R001		MP19
2347	BUTYLMERKAPTAN	3	F1	II	3		LQ4	E2	P001 IBC02 R001		MP19
2348	BUTYLAKRYLATER, STABILISERADE	3	F1	III	3		LQ7	E1	P001 IBC03 LP01 R001		MP19
2350	BUTYLMETYLETER	3	F1	II	3		LQ4	E2	P001 IBC02 R001		MP19
2351	BUTYLNITRITER	3	F1	II	3		LQ4	E2	P001 IBC02 R001		MP19
2351	BUTYLNITRITER	3	F1	III	3		LQ7	E1	P001 IBC03 LP01 R001		MP19
2352	BUTYLVINYLETER, STABILISERADE	3	F1	II	3		LQ4	E2	P001 IBC02 R001		MP19
2353	BUTYRYLKLORID	3	FC	II	3+8		LQ4	E2	P001 IBC02		MP19
2354	KLORMETYLETYLETER	3	FT1	II	3+6.1		LQ0	E2	P001 IBC02		MP19
2356	2-KLORPROPAN	3	F1	I	3		LQ3	E3	P001		MP7 MP17
2357	CYKLOHEXYLAMIN	8	CF1	II	8+3		LQ22	E2	P001 IBC02		MP15
2358	CYKLOOKTATETRAEN	3	F1	II	3		LQ4	E2	P001 IBC02 R001		MP19
2359	DIALLYLAMIN	3	FTC	II	3+6.1+ 8		LQ0	E2	P001 IBC02		MP19
2360	DIALLYLETER	3	FT1	II	3+6.1		LQ0	E2	P001 IBC02		MP19
2361	DIISOBYTYLAMIN	3	FC	III	3+8		LQ7	E1	P001 IBC03 R001		MP19
2362	1,1-DIKLORETAN	3	F1	II	3		LQ4	E2	P001 IBC02 R001		MP19
2363	ETYLMERKAPTAN	3	F1	I	3		LQ3	E3	P001		MP7 MP17
2364	n-PROPYLBENSEN	3	F1	III	3		LQ7	E1	P001 IBC03 LP01 R001		MP19
2366	DIETYLKARBONAT	3	F1	III	3		LQ7	E1	P001 IBC03 LP01 R001		MP19
2367	alfa-METYLVALERALDEHYD	3	F1	II	3		LQ4	E2	P001 IBC02 R001		MP19

UN-tankar och bulkcontainrar		RID-tank		Transport-kategori	Särbestäm-melser för Kollin	Bulk	Lastning, lossning och hantering	Express-gods	Farlig-hets-nummer	Un-nr
Instruk-tioner	Sär-bestäm-melser	Tankkod	Särbestäm-melser							
4.2.5.2, 7.3.2	4.2.5.3	4.3	4.3.5, 6.8.4	1.1.3.1 (c)	7.2.4	7.3.3	7.5.11	7.6	5.3.2.3	
(10)	(11)	(12)	(13)	(15)	(16)	(17)	(18)	(19)	(20)	(1)
T4	TP1	LGBF		2				CE7	33	2345
T4	TP1	LGBF		2				CE7	33	2346
T4	TP1	LGBF		2				CE7	33	2347
T2	TP1	LGBF		3				CE4	39	2348
T4	TP1	LGBF		2				CE7	33	2350
T4	TP1	LGBF		2				CE7	33	2351
T2	TP1	LGBF		3				CE4	30	2351
T4	TP1	LGBF		2				CE7	339	2352
T8	TP2	L4BH		2				CE7	338	2353
T7	TP1	L4BH	TU15	2			CW13 CW28	CE7	336	2354
T11	TP2	L4BN		1					33	2356
T7	TP2	L4BN		2				CE6	83	2357
T4	TP1	LGBF		2				CE7	33	2358
T7	TP1	L4BH	TU15	2			CW13 CW28	CE7	338	2359
T7	TP1	L4BH	TU15	2			CW13 CW28	CE7	336	2360
T4	TP1	L4BN		3				CE4	38	2361
T4	TP1	LGBF		2				CE7	33	2362
T11	TP2	L4BN		1					33	2363
T2	TP1	LGBF		3				CE4	30	2364
T2	TP1	LGBF		3				CE4	30	2366
T4	TP1	LGBF		2				CE7	33	2367

UN-nr	Benämning och beskrivning	Klass	Klassificeringskod	Förpackningsgrupp	Etiketter	Särbestäm- melser	Begränsade och reducerade mängder		Förpackning		
							3.4.6	3.5.1.2	Förpackningsinstruktioner	Särbestäm. för förpackningen	Bestäm. för samemballering
(1)	(2)	(3a)	(3b)	(4)	(5)	(6)	(7a)	(7b)	(8)	(9a)	(9b)
2368	alfa-PINEN	3	F1	III	3		LQ7	E1	P001 IBC03 LP01 R001		MP19
2370	1-HEXEN	3	F1	II	3		LQ4	E2	P001 IBC02 R001		MP19
2371	ISOPENTENER	3	F1	I	3		LQ3	E3	P001		MP7 MP17
2372	1,2-DI-(DIMETYLAMINO)-ETAN	3	F1	II	3		LQ4	E2	P001 IBC02 R001		MP19
2373	DIETOXIMETAN	3	F1	II	3		LQ4	E2	P001 IBC02 R001		MP19
2374	3,3-DIETOXIPROPEN	3	F1	II	3		LQ4	E2	P001 IBC02 R001		MP19
2375	DIETYLSULFID	3	F1	II	3		LQ4	E2	P001 IBC02 R001		MP19
2376	2,3-DIHYDROPIRAN	3	F1	II	3		LQ4	E2	P001 IBC02 R001		MP19
2377	1,1-DIMETOXIETAN	3	F1	II	3		LQ4	E2	P001 IBC02 R001		MP19
2378	2-DIMETYLAMINOACETONITRIL	3	FT1	II	3+6.1		LQ0	E2	P001 IBC02		MP19
2379	1,3-DIMETYL BUTYLAMIN	3	FC	II	3+8		LQ4	E2	P001 IBC02		MP19
2380	DIMETYLDIETOXISILAN	3	F1	II	3		LQ4	E2	P001 IBC02 R001		MP19
2381	DIMETYLDISULFID	3	F1	II	3		LQ4	E2	P001 IBC02 R001		MP19
2382	DIMETYLHYDRAZIN, SYMMETRISK	6.1	TF1	I	6.1+3		LQ0	E5	P001		MP8 MP17
2383	DIPROPYLAMIN	3	FC	II	3+8		LQ4	E2	P001 IBC02		MP19
2384	DI-n-PROPYLETER	3	F1	II	3		LQ4	E2	P001 IBC02 R001		MP19
2385	ETYLISOBUTYRAT	3	F1	II	3		LQ4	E2	P001 IBC02 R001		MP19
2386	1-ETYLPIPERIDIN	3	FC	II	3+8		LQ4	E2	P001 IBC02		MP19
2387	FLUORBENSEN	3	F1	II	3		LQ4	E2	P001 IBC02 R001		MP19
2388	FLUORTOLUENER	3	F1	II	3		LQ4	E2	P001 IBC02 R001		MP19
2389	FURAN	3	F1	I	3		LQ3	E3	P001		MP7 MP17
2390	2-JODBUTAN	3	F1	II	3		LQ4	E2	P001 IBC02 R001		MP19

UN-tankar och bulkcontainrar		RID-tank		Transport-kategori	Särbestäm-melser för Kollin	Bulk	Lastning, lossning och hantering	Express-gods	Farlig-hets-nummer	Un-nr
Instruk-tioner	Sär-bestäm-melser	Tankkod	Särbestäm-melser							
4.2.5.2, 7.3.2	4.2.5.3	4.3	4.3.5, 6.8.4	1.1.3.1 (c)	7.2.4	7.3.3	7.5.11	7.6	5.3.2.3	
(10)	(11)	(12)	(13)	(15)	(16)	(17)	(18)	(19)	(20)	(1)
T2	TP1	LGBF		3				CE4	30	2368
T4	TP1	LGBF		2				CE7	33	2370
T11	TP2	L4BN		1					33	2371
T4	TP1	LGBF		2				CE7	33	2372
T4	TP1	LGBF		2				CE7	33	2373
T4	TP1	LGBF		2				CE7	33	2374
T7	TP1	LGBF		2				CE7	33	2375
T4	TP1	LGBF		2				CE7	33	2376
T7	TP1	LGBF		2				CE7	33	2377
T7	TP1	L4BH	TU15	2			CW13 CW28	CE7	336	2378
T7	TP1	L4BH		2				CE7	338	2379
T4	TP1	LGBF		2				CE7	33	2380
T4	TP1	LGBF		2				CE7	33	2381
T14	TP2	L10CH	TU14 TU15 TU38 TE21 TE22	1			CW13 CW28 CW31		663	2382
T7	TP1	L4BH		2				CE7	338	2383
T4	TP1	LGBF		2				CE7	33	2384
T4	TP1	LGBF		2				CE7	33	2385
T7	TP1	L4BH		2				CE7	338	2386
T4	TP1	LGBF		2				CE7	33	2387
T4	TP1	LGBF		2				CE7	33	2388
T12	TP2	L4BN		1					33	2389
T4	TP1	LGBF		2				CE7	33	2390

UN-nr	Benämning och beskrivning	Klass	Klassificeringskod	Förpackningsgrupp	Etiketter	Särbestäm- melser	Begränsade och reducerade mängder		Förpackning		
							3.4.6	3.5.1.2	Förpackningsinstruktioner	Särbestäm. för förpackningen	Bestäm. för samemballering
(1)	(2)	(3a)	(3b)	(4)	(5)	(6)	(7a)	(7b)	(8)	(9a)	(9b)
2391	JODMETYLPROPANER	3	F1	II	3		LQ4	E2	P001 IBC02 R001		MP19
2392	JODPROPANER	3	F1	III	3		LQ7	E1	P001 IBC03 LP01 R001		MP19
2393	ISOBUTYLFORMIAT	3	F1	II	3		LQ4	E2	P001 IBC02 R001		MP19
2394	ISOBUTYLPROPIONAT	3	F1	III	3		LQ7	E1	P001 IBC03 LP01 R001		MP19
2395	ISOBUTYRYLKLORID	3	FC	II	3+8		LQ4	E2	P001 IBC02		MP19
2396	METAKRYLALDEHYD, STABILISERAD	3	FT1	II	3+6.1		LQ0	E2	P001 IBC02		MP19
2397	3-METYLBUTAN-2-ON	3	F1	II	3		LQ4	E2	P001 IBC02 R001		MP19
2398	METYL-tert-BUTYLETER	3	F1	II	3		LQ4	E2	P001 IBC02 R001		MP19
2399	1-METYLPIPERIDIN	3	FC	II	3+8		LQ4	E2	P001 IBC02		MP19
2400	METYLIISOVALERAT	3	F1	II	3		LQ4	E2	P001 IBC02 R001		MP19
2401	PIPERIDIN	8	CF1	I	8+3		LQ0	E0	P001		MP8 MP17
2402	PROPANTIOLER	3	F1	II	3		LQ4	E2	P001 IBC02 R001		MP19
2403	ISOPROPENYLACETAT	3	F1	II	3		LQ4	E2	P001 IBC02 R001		MP19
2404	PROPIONITRIL	3	FT1	II	3+6.1		LQ0	E2	P001 IBC02		MP19
2405	ISOPROPYL BUTYRAT	3	F1	III	3		LQ7	E1	P001 IBC03 LP01 R001		MP19
2406	ISOPROPYLISOBUTYRAT	3	F1	II	3		LQ4	E2	P001 IBC02 R001		MP19
2407	ISOPROPYLKLORFORMIAT	6.1	TFC	I	6.1+3+8		LQ0	E5	P602		MP8 MP17
2409	ISOPROPYLPROPIONAT	3	F1	II	3		LQ4	E2	P001 IBC02 R001		MP19
2410	1,2,3,6-TETRAHYDROPIRIDIN	3	F1	II	3		LQ4	E2	P001 IBC02 R001		MP19
2411	BUTYRONITRIL	3	FT1	II	3+6.1		LQ0	E2	P001 IBC02		MP19
2412	TETRAHYDROTIOFEN	3	F1	II	3		LQ4	E2	P001 IBC02 R001		MP19

UN-tankar och bulkcontainrar		RID-tank		Transport-kategori	Särbestäm-melser för Kollin	Bulk	Lastning, lossning och hantering	Express-gods	Farlig-hets-nummer	Un-nr
Instruk-tioner	Sär-bestäm-melser	Tankkod	Särbestäm-melser							
4.2.5.2, 7.3.2	4.2.5.3	4.3	4.3.5, 6.8.4	1.1.3.1 (c)	7.2.4	7.3.3	7.5.11	7.6	5.3.2.3	
(10)	(11)	(12)	(13)	(15)	(16)	(17)	(18)	(19)	(20)	(1)
T4	TP1	LGBF		2				CE7	33	2391
T2	TP1	LGBF		3				CE4	30	2392
T4	TP1	LGBF		2				CE7	33	2393
T2	TP1	LGBF		3				CE4	30	2394
T7	TP2	L4BH		2				CE7	338	2395
T7	TP1	L4BH	TU15	2			CW13 CW28	CE7	336	2396
T4	TP1	LGBF		2				CE7	33	2397
T7	TP1	LGBF		2				CE7	33	2398
T7	TP1	L4BH		2				CE7	338	2399
T4	TP1	LGBF		2				CE7	33	2400
T10	TP2	L10BH	TU38 TE22	1					883	2401
T4	TP1	LGBF		2				CE7	33	2402
T4	TP1	LGBF		2				CE7	33	2403
T7	TP1	L4BH	TU15	2			CW13 CW28	CE7	336	2404
T2	TP1	LGBF		3				CE4	30	2405
T4	TP1	LGBF		2				CE7	33	2406
				1			CW13 CW28 CW31		663	2407
T4	TP1	LGBF		2				CE7	33	2409
T4	TP1	LGBF		2				CE7	33	2410
T7	TP1	L4BH	TU15	2			CW13 CW28	CE7	336	2411
T4	TP1	LGBF		2				CE7	33	2412

UN-nr	Benämning och beskrivning	Klass	Klassificeringskod	Förpackningsgrupp	Etiketter	Särbestämmer	Begränsade och reducerade mängder		Förpackning		
							3.4.6	3.5.1.2	Förpackningsinstruktioner	Särbestäm. för förpackningen	Bestäm. för samemballering
(1)	(2)	(3a)	(3b)	(4)	(5)	(6)	(7a)	(7b)	(8)	(9a)	(9b)
	3.1.2	2.2	2.2	2.1.1.3	5.2.2	3.3	3.4.6	3.5.1.2	4.1.4	4.1.4	4.1.10
2413	TETRAPROPYLORTOTITANAT	3	F1	III	3		LQ7	E1	P001 IBC03 LP01 R001		MP19
2414	TIOFEN	3	F1	II	3		LQ4	E2	P001 IBC02 R001		MP19
2416	TRIMETYLBORAT	3	F1	II	3		LQ4	E2	P001 IBC02 R001		MP19
2417	KARBONYLFLUORID	2	2TC		2.3+8 (+13)		LQ0	E0	P200		MP9
2418	SVAVELTETRAFLUORID	2	2TC		2.3+8		LQ0	E0	P200		MP9
2419	BROMTRIFLUORETYLEN	2	2F		2.1 (+13)		LQ0	E0	P200		MP9
2420	HEXAFLUORACETON	2	2TC		2.3+8 (+13)		LQ0	E0	P200		MP9
2421	DIKVÄVETRIOXID	2	2TOC	FÖRBUD							
2422	OKTAFLUORBUT-2-EN (KÖLDMEDIUM R 1318)	2	2A		2.2 (+13)		LQ1	E1	P200		MP9
2424	OKTAFLUORPROPAN (KÖLDMEDIUM R 218)	2	2A		2.2 (+13)		LQ1	E1	P200		MP9
2426	AMMONIUMNITRAT, FLYTANDE, het koncentrerad lösning, med en koncentration över 80 % men högst 93 %	5.1	O1		5.1	252 644	LQ0	E0			
2427	KALIUMKLORAT, VATTENLÖSNING	5.1	O1	II	5.1		LQ10	E2	P504 IBC02		MP2
2427	KALIUMKLORAT, VATTENLÖSNING	5.1	O1	III	5.1		LQ13	E1	P504 IBC02 R001		MP2
2428	NATRIUMKLORAT, VATTENLÖSNING	5.1	O1	II	5.1		LQ10	E2	P504 IBC02		MP2
2428	NATRIUMKLORAT, VATTENLÖSNING	5.1	O1	III	5.1		LQ13	E1	P504 IBC02 R001		MP2
2429	KALCIUMKLORAT, VATTENLÖSNING	5.1	O1	II	5.1		LQ10	E2	P504 IBC02		MP2
2429	KALCIUMKLORAT, VATTENLÖSNING	5.1	O1	III	5.1		LQ13	E1	P504 IBC02 R001		MP2
2430	ALKYL FENOLER, FASTA, N.O.S. (inkl C2 - C12 homologer)	8	C4	I	8	274	LQ0	E0	P002 IBC07		MP18

UN-tankar och bulkcontainrar		RID-tank		Transport-kategori	Särbestäm-melser för Kollin	Bulk	Lastning, lossning och hantering	Express-gods	Farlig-hets-nummer	Un-nr
Instruk-tioner	Sär-bestäm-melser	Tankkod	Särbestäm-melser							
4.2.5.2, 7.3.2	4.2.5.3	4.3	4.3.5, 6.8.4	1.1.3.1 (c)	7.2.4	7.3.3	7.5.11	7.6	5.3.2.3	
(10)	(11)	(12)	(13)	(15)	(16)	(17)	(18)	(19)	(20)	(1)
T4	TP1	LGBF		3				CE4	30	2413
T4	TP1	LGBF		2				CE7	33	2414
T7	TP1	LGBF		2				CE7	33	2416
(M)		PxBH(M)	TU38 TE22 TE25 TA4 TT9 TM6	1			CW9 CW10 CW36		268	2417
				1			CW9 CW10 CW36		268	2418
(M)		PxBN(M)	TU38 TE22 TA4 TT9 TM6	2			CW9 CW10 CW36	CE3	23	2419
(M)		PxBH(M)	TU38 TE22 TE25 TA4 TT9 TM6	1			CW9 CW10 CW36		268	2420
FÖRBUD										2421
(M)		PxBN(M)	TA4 TT9 TM6	3			CW9 CW10 CW36	CE3	20	2422
T50 (M)		PxBN(M)	TA4 TT9 TM6	3			CW9 CW10 CW36	CE3	20	2424
T7	TP1 TP16 TP17	L4BV(+)	TU3 TU12 TU29 TC3 TE9 TE10 TA1	0					59	2426
T4	TP1	L4BN	TU3	2			CW24	CE6	50	2427
T4	TP1	LGBV	TU3	3			CW24	CE8	50	2427
T4	TP1	L4BN	TU3	2			CW24	CE6	50	2428
T4	TP1	LGBV	TU3	3			CW24	CE8	50	2428
T4	TP1	L4BN	TU3	2			CW24	CE6	50	2429
T4	TP1	LGBV	TU3	3			CW24	CE8	50	2429
T6	TP33	S10AN L10BH	TU38 TE22	1	W10 W12				88	2430

UN-nr	Benämning och beskrivning	Klass	Klassificeringskod	Förpackningsgrupp	Etiketter	Särbestämmer	Begränsade och reducerade mängder		Förpackning		
							(7a)	(7b)	Förpackningsinstruktioner	Särbestäm. för förpackningen	Bestäm. för samemballering
	3.1.2	2.2	2.2	2.1.1.3	5.2.2	3.3	3.4.6	3.5.1.2	4.1.4	4.1.4	4.1.10
(1)	(2)	(3a)	(3b)	(4)	(5)	(6)	(7a)	(7b)	(8)	(9a)	(9b)
2430	ALKYLFENOLER, FASTA, N.O.S. (inkl C2 - C12 homologer)	8	C4	II	8	274	LQ23	E2	P002 IBC08	B4	MP10
2430	ALKYLFENOLER, FASTA, N.O.S. (inkl C2 - C12 homologer)	8	C4	III	8	274	LQ24	E1	P002 IBC08 LP02 R001	B3	MP10
2431	ANISIDINER	6.1	T1	III	6.1		LQ7	E1	P001 IBC03 LP01 R001		MP19
2432	N,N-DIETYLANILIN	6.1	T1	III	6.1	279	LQ7	E1	P001 IBC03 LP01 R001		MP19
2433	KLORNITROTOLUENER, FLYTANDE	6.1	T1	III	6.1		LQ7	E1	P001 IBC03 LP01 R001		MP19
2434	DIBENSYLDIKLORSILAN	8	C3	II	8		LQ22	E2	P010		MP15
2435	ETYLFENYLDIKLORSILAN	8	C3	II	8		LQ22	E2	P010		MP15
2436	TIOÄTTIKSYRA	3	F1	II	3		LQ4	E2	P001 IBC02 R001		MP19
2437	METYLFENYLDIKLORSILAN	8	C3	II	8		LQ22	E2	P010		MP15
2438	TRIMETYLACETYLKLORID	6.1	TFC	I	6.1+3+8		LQ0	E5	P001		MP8 MP17
2439	NATRIUMVÄTEDIFLUORID	8	C2	II	8		LQ23	E2	P002 IBC08	B4	MP10
2440	TENNKLORIDPENTAHYDRAT	8	C2	III	8		LQ24	E1	P002 IBC08 LP02 R001	B3	MP10
2441	TITANTRIKLORID, PYROFORT eller TITANTRIKLORIDBLANDNINGAR, PYROFORA	4.2	SC4	I	4.2+8	537	LQ0	E0	P404		MP13
2442	TRIKLORACETYLKLORID	8	C3	II	8		LQ22	E2	P001		MP15
2443	VANADINOXITRIKLORID	8	C1	II	8		LQ22	E2	P001 IBC02		MP15
2444	VANADINTETRAKLORID	8	C1	I	8		LQ0	E0	P802		MP8 MP17
2446	NITROKRESOLER, FASTA	6.1	T2	III	6.1		LQ9	E1	P002 IBC08 LP02 R001	B3	MP10
2447	FOSFOR, VIT eller GUL, SMÅLT	4.2	ST3	I	4.2+6.1		LQ0	E0			
2448	SVAVEL, SMÅLT	4.1	F3	III	4.1	538	LQ0	E0			
2451	KVÄVETRIFLUORID	2	2O		2.2+5.1 (+13)		LQ0	E0	P200		MP9

UN-tankar och bulkcontainrar		RID-tank		Transport-kategori	Särbestäm-melser för Kollin	Bulk	Lastning, lossning och hantering	Express-gods	Farlig-hets-nummer	Un-nr
Instruk-tioner	Sär-bestäm-melser	Tankkod	Särbestäm-melser							
4.2.5.2, 7.3.2	4.2.5.3	4.3	4.3.5, 6.8.4	1.1.3.1 (c)	7.2.4	7.3.3	7.5.11	7.6	5.3.2.3	
(10)	(11)	(12)	(13)	(15)	(16)	(17)	(18)	(19)	(20)	(1)
T3	TP33	SGAN L4BN		2	W11			CE10	80	2430
T1	TP33	SGAV L4BN		3		VW9		CE11	80	2430
T4	TP1	L4BH	TU15	2			CW13 CW28 CW31	CE8	60	2431
T4	TP1	L4BH	TU15	2			CW13 CW28 CW31	CE8	60	2432
T4	TP1	L4BH	TU15	2			CW13 CW28 CW31	CE8	60	2433
T10	TP2 TP7	L4BN		2				CE6	X80	2434
T10	TP2 TP7	L4BN		2				CE6	X80	2435
T4	TP1	LGBF		2				CE7	33	2436
T10	TP2 TP7	L4BN		2				CE6	X80	2437
T14	TP2	L10CH	TU14 TU15 TU38 TE21 TE22	1			CW13 CW28 CW31		663	2438
T3	TP33	SGAN		2	W11			CE10	80	2439
T1	TP33	SGAV		3		VW9		CE11	80	2440
				0	W1				48	2441
T7	TP2	L4BN		2				CE6	X80	2442
T7	TP2	L4BN		2				CE6	80	2443
T10	TP2	L10BH	TU38 TE22	1					X88	2444
T1	TP33	SGAH L4BH	TU15	2		VW9	CW13 CW28 CW31	CE11	60	2446
T21	TP3 TP7 TP26	L10DH(+)	TU14 TU16 TU21 TU38 TE3 TE21 TE22	0					446	2447
T1	TP3	LGBV(+)	TU27 TE4 TE6	3					44	2448
(M)		PxBN(M)	TA4 TT9 TM6	3			CW9 CW10 CW36	CE3	25	2451

UN-nr	Benämning och beskrivning	Klass	Klassificeringskod	Förpackningsgrupp	Etiketter	Särbestäm- melser	Begränsade och reducerade mängder		Förpackning		
							3.4.6	3.5.1.2	Förpackningsinstruktioner	Särbestäm. för förpackningen	Bestäm. för samemballering
(1)	(2)	(3a)	(3b)	(4)	(5)	(6)	(7a)	(7b)	(8)	(9a)	(9b)
2452	ETYLACETYLEN, STABILISERAD	2	2F		2.1 (+13)		LQ0	E0	P200		MP9
2453	ETYLFLUORID (KÖLDMEDIUM R 161)	2	2F		2.1 (+13)		LQ0	E0	P200		MP9
2454	METYLFLUORID, (KÖLDMEDIUM R 41)	2	2F		2.1 (+13)		LQ0	E0	P200		MP9
2455	METYLNITRIT	2	2A	FÖRBUD							
2456	2-KLORPROPEN	3	F1	I	3		LQ3	E3	P001		MP7 MP17
2457	2,3-DIMETYL BUTAN	3	F1	II	3		LQ4	E2	P001 IBC02 R001		MP19
2458	HEXADIENER	3	F1	II	3		LQ4	E2	P001 IBC02 R001		MP19
2459	2-METYL-1-BUTEN	3	F1	I	3		LQ3	E3	P001		MP7 MP17
2460	2-METYL-2-BUTEN	3	F1	II	3		LQ4	E2	P001 IBC02	B8	MP19
2461	METYL PENTADIENER	3	F1	II	3		LQ4	E2	P001 IBC02 R001		MP19
2463	ALUMINIUMHYDRID	4.3	W2	I	4.3		LQ0	E0	P403		MP2
2464	BERYLLIUMNITRAT	5.1	OT2	II	5.1+6.1		LQ11	E2	P002 IBC08	B4	MP2
2465	DIKLORISOCYANURS SYRA, TORR eller DIKLORISOCYANURS SYRASALTER	5.1	O2	II	5.1	135	LQ11	E2	P002 IBC08	B4	MP10
2466	KALIUMSUPEROXID	5.1	O2	I	5.1		LQ0	E0	P503 IBC06		MP2
2468	TRIKLORISOCYANURS SYRA, TORR	5.1	O2	II	5.1		LQ11	E2	P002 IBC08	B4	MP10
2469	ZINKBROMAT	5.1	O2	III	5.1		LQ12	E1	P002 IBC08 LP02 R001	B3	MP10
2470	FENYLACETONITRIL, FLYTANDE	6.1	T1	III	6.1		LQ7	E1	P001 IBC03 LP01 R001		MP19
2471	OSMIUMTETROXID	6.1	T5	I	6.1		LQ0	E5	P002 IBC07	PP30	MP18
2473	NATRIUMARSANILAT	6.1	T3	III	6.1		LQ9	E1	P002 IBC08 LP02 R001	B3	MP10
2474	TIOFOSGEN	6.1	T1	II	6.1	279	LQ17	E4	P001		MP15

UN-tankar och bulkcontainrar		RID-tank		Transport-kategori	Särbestäm-melser för Kollin	Bulk	Lastning, lossning och hantering	Express-gods	Farlig-hets-nummer	Un-nr
Instruk-tioner	Sär-bestäm-melser	Tankkod	Särbestäm-melser							
4.2.5.2, 7.3.2	4.2.5.3	4.3	4.3.5, 6.8.4	1.1.3.1 (c)	7.2.4	7.3.3	7.5.11	7.6	5.3.2.3	
(10)	(11)	(12)	(13)	(15)	(16)	(17)	(18)	(19)	(20)	(1)
(M)		PxBN(M)	TU38 TE22 TA4 TT9 TM6	2			CW9 CW10 CW36	CE3	239	2452
(M)		PxBN(M)	TU38 TE22 TA4 TT9 TM6	2			CW9 CW10 CW36	CE3	23	2453
(M)		PxBN(M)	TU38 TE22 TA4 TT9 TM6	2			CW9 CW10 CW36	CE3	23	2454
FÖRBUD										2455
T11	TP2	L4BN		1					33	2456
T7	TP1	LGBF		2				CE7	33	2457
T4	TP1	LGBF		2				CE7	33	2458
T11	TP2	L4BN		1					33	2459
T7	TP1	L1.5BN		2				CE7	33	2460
T4	TP1	LGBF		2				CE7	33	2461
				1	W1		CW23		X423	2463
T3	TP33	SGAN	TU3	2	W11		CW24 CW28	CE10	56	2464
T3	TP33	SGAN	TU3	2	W11		CW24	CE10	50	2465
				1	W10 W12		CW24		55	2466
T3	TP33	SGAN	TU3	2	W11		CW24	CE10	50	2468
T1	TP33	SGAV	TU3	3		VW8	CW24	CE11	50	2469
T4	TP1	L4BH	TU15	2			CW13 CW28 CW31	CE8	60	2470
T6	TP33	S10AH	TU15	1	W10 W12		CW13 CW28 CW31		66	2471
T1	TP33	SGAH L4BH	TU15	2		VW9	CW13 CW28 CW31	CE11	60	2473
T7	TP2	L4BH	TU15	2			CW13 CW28 CW31	CE5	60	2474

UN-nr	Benämning och beskrivning	Klass	Klassificeringskod	Förpackningsgrupp	Etiketter	Särbestäm- melser	Begränsade och reducerade mängder		Förpackning		
							3.4.6	3.5.1.2	Förpackningsinstruktioner	Särbestäm. för förpackningen	Bestäm. för samemballering
(1)	(2)	(3a)	(3b)	(4)	(5)	(6)	(7a)	(7b)	(8)	(9a)	(9b)
	3.1.2	2.2	2.2	2.1.1.3	5.2.2	3.3	3.4.6	3.5.1.2	4.1.4	4.1.4	4.1.10
2475	VANADINTRIKLORID	8	C2	III	8		LQ24	E1	P002 IBC08 LP02 R001	B3	MP10
2477	METYLISOTIOCYANAT	6.1	TF1	I	6.1+3		LQ0	E5	P001		MP8 MP17
2478	ISOCYANATER, BRANDFARLIGA, GIFTIGA, N.O.S. eller ISOCYANATLÖSNINGAR, BRANDFARLIG, GIFTIG, N.O.S.	3	FT1	II	3+6.1	274 539	LQ0	E2	P001 IBC02		MP19
2478	ISOCYANATER, BRANDFARLIGA, GIFTIGA, N.O.S. eller ISOCYANATLÖSNINGAR, BRANDFARLIG, GIFTIG, N.O.S.	3	FT1	III	3+6.1	274	LQ7	E1	P001 IBC03 R001		MP19
2480	METYLISOCYANAT	6.1	TF1	I	6.1+3		LQ0	E5	P601		MP2
2481	ETYLISOCYANAT	3	FT1	I	3+6.1		LQ0	E0	P601		MP2
2482	n-PROPYLISOCYANAT	6.1	TF1	I	6.1+3		LQ0	E5	P001		MP8 MP17
2483	ISOPROPYLISOCYANAT	3	FT1	I	3+6.1		LQ0	E0	P001		MP7 MP17
2484	tert-BUTYLISOCYANAT	6.1	TF1	I	6.1+3		LQ0	E5	P001		MP8 MP17
2485	n-BUTYLISOCYANAT	6.1	TF1	I	6.1+3		LQ0	E5	P001		MP8 MP17
2486	ISOBUTYLISOCYANAT	3	FT1	II	3+6.1		LQ0	E2	P001		MP19
2487	FENYLISOCYANAT	6.1	TF1	I	6.1+3		LQ0	E5	P001		MP8 MP17
2488	CYKLOHEXYLISOCYANAT	6.1	TF1	I	6.1+3		LQ0	E5	P001		MP8 MP17

UN-tankar och bulkcontainrar		RID-tank		Transport-kategori	Särbestäm-melser för Kollin	Bulk	Lastning, lossning och hantering	Express-gods	Farlig-hets-nummer	Un-nr
Instruk-tioner	Sär-bestäm-melser	Tankkod	Särbestäm-melser							
4.2.5.2, 7.3.2	4.2.5.3	4.3	4.3.5, 6.8.4	1.1.3.1 (c)	7.2.4	7.3.3	7.5.11	7.6	5.3.2.3	
(10)	(11)	(12)	(13)	(15)	(16)	(17)	(18)	(19)	(20)	(1)
T1	TP33	SGAV		3		VW9		CE11	80	2475
T14	TP2	L10CH	TU14 TU15 TU38 TE21 TE22	1			CW13 CW28 CW31		663	2477
T11	TP2 TP27	L4BH	TU15	2			CW13 CW28	CE7	336	2478
T7	TP1 TP28	L4BH	TU15	3			CW13 CW28	CE4	36	2478
T22	TP2	L15CH	TU14 TU15 TU38 TE21 TE22 TE25	1			CW13 CW28 CW31		663	2480
T14	TP2	L15CH	TU14 TU15 TU38 TE21 TE22 TE25	1			CW13 CW28		336	2481
T14	TP2	L10CH	TU14 TU15 TU38 TE21 TE22	1			CW13 CW28 CW31		663	2482
T14	TP2	L10CH	TU14 TU15 TU38 TE21 TE22	1			CW13 CW28		336	2483
T14	TP2	L10CH	TU14 TU15 TU38 TE21 TE22	1			CW13 CW28 CW31		663	2484
T14	TP2	L10CH	TU14 TU15 TU38 TE21 TE22	1			CW13 CW28 CW31		663	2485
T8	TP2	L4BH	TU15	2			CW13 CW28	CE7	336	2486
T14	TP2	L10CH	TU14 TU15 TU38 TE21 TE22	1			CW13 CW28 CW31		663	2487
T14	TP2	L10CH	TU14 TU15 TU38 TE21 TE22	1			CW13 CW28 CW31		663	2488

UN-nr	Benämning och beskrivning	Klass	Klassificeringskod	Förpackningsgrupp	Etiketter	Särbestäm- melser	Begränsade och reducerade mängder		Förpackning		
									Förpackningsinstruktioner	Särbestäm. för förpackningen	Bestäm. för samemballering
	3.1.2	2.2	2.2	2.1.1.3	5.2.2	3.3	3.4.6	3.5.1.2	4.1.4	4.1.4	4.1.10
(1)	(2)	(3a)	(3b)	(4)	(5)	(6)	(7a)	(7b)	(8)	(9a)	(9b)
2490	DIKLORISOPROPYLETER	6.1	T1	II	6.1		LQ17	E4	P001 IBC02		MP15
2491	ETANOLAMIN eller ETANOLAMIN, LÖSNING	8	C7	III	8		LQ7	E1	P001 IBC03 LP01 R001		MP19
2493	HEXAMETYLENIMIN	3	FC	II	3+8		LQ4	E2	P001 IBC02		MP19
2495	JODPENTAFLUORID	5.1	OTC	I	5.1 +6.1+8		LQ0	E0	P200		MP2
2496	PROPIONSZYRAANHYDRID	8	C3	III	8		LQ7	E1	P001 IBC03 LP01 R001		MP19
2498	1,2,3,6-TETRAHYDROBENSALDEHYD	3	F1	III	3		LQ7	E1	P001 IBC03 LP01 R001		MP19
2501	TRIS-(1-AZIRIDINYL)-FOSFINOXID, LÖSNING	6.1	T1	II	6.1		LQ17	E4	P001 IBC02		MP15
2501	TRIS-(1-AZIRIDINYL)-FOSFINOXID, LÖSNING	6.1	T1	III	6.1		LQ7	E1	P001 IBC03 LP01 R001		MP19
2502	VALERYLKLORID	8	CF1	II	8+3		LQ22	E2	P001 IBC02		MP15
2503	ZIRKONIUMTETRAKLORID	8	C2	III	8		LQ24	E1	P002 IBC08 LP02 R001	B3	MP10
2504	TETRABROMETAN	6.1	T1	III	6.1		LQ7	E1	P001 IBC03 LP01 R001		MP19
2505	AMMONIUMFLUORID	6.1	T5	III	6.1		LQ9	E1	P002 IBC08 LP02 R001	B3	MP10
2506	AMMONIUMVÄTESULFAT (ammoniumsulfat)	8	C2	II	8		LQ23	E2	P002 IBC08	B4	MP10
2507	KLORPLATINSYRA, FAST	8	C2	III	8		LQ24	E1	P002 IBC08 LP02 R001	B3	MP10
2508	MOLYBDENPENTAKLORID	8	C2	III	8		LQ24	E1	P002 IBC08 LP02 R001	B3	MP10
2509	KALIUMVÄTESULFAT	8	C2	II	8		LQ23	E2	P002 IBC08	B4	MP10
2511	2-KLORPROPIONSZYRA	8	C3	III	8		LQ7	E1	P001 IBC03 LP01 R001		MP19
2512	AMINOFENOLER (o-, m-, p-)	6.1	T2	III	6.1	279	LQ9	E1	P002 IBC08 LP02 R001	B3	MP10

UN-tankar och bulkcontainrar		RID-tank		Transport-kategori	Särbestäm-melser för Kollin	Bulk	Lastning, lossning och hantering	Express-gods	Farlig-hets-nummer	Un-nr
Instruk-tioner	Sär-bestäm-melser	Tankkod	Särbestäm-melser							
4.2.5.2, 7.3.2	4.2.5.3	4.3	4.3.5, 6.8.4	1.1.3.1 (c)	7.2.4	7.3.3	7.5.11	7.6	5.3.2.3	
(10)	(11)	(12)	(13)	(15)	(16)	(17)	(18)	(19)	(20)	(1)
T7	TP2	L4BH	TU15	2			CW13 CW28 CW31	CE5	60	2490
T4	TP1	L4BN		3				CE8	80	2491
T7	TP1	L4BH		2				CE7	338	2493
		L10DH	TU3 TU38 TE16 TE22	1			CW24 CW28		568	2495
T4	TP1	L4BN		3				CE8	80	2496
T2	TP1	LGBF		3				CE4	30	2498
T7	TP2	L4BH	TU15	2			CW13 CW28 CW31	CE5	60	2501
T4	TP1	L4BH	TU15	2			CW13 CW28 CW31	CE8	60	2501
T7	TP2	L4BN		2				CE6	83	2502
T1	TP33	SGAV		3		VW9		CE11	80	2503
T4	TP1	L4BH	TU15	2			CW13 CW28 CW31	CE8	60	2504
T1	TP33	SGAH	TU15	2		VW9	CW13 CW28 CW31	CE11	60	2505
T3	TP33	SGAV		2	W11	VW9		CE10	80	2506
T1	TP33	SGAV		3		VW9		CE11	80	2507
T1	TP33	SGAV		3		VW9		CE11	80	2508
T3	TP33	SGAV		2	W11	VW9		CE10	80	2509
T4	TP2	L4BN		3				CE8	80	2511
T1	TP33	SGAH L4BH	TU15	2		VW9	CW13 CW28 CW31	CE11	60	2512

UN-nr	Benämning och beskrivning	Klass	Klassificeringskod	Förpackningsgrupp	Etiketter	Särbestäm- melser	Begränsade och reducerade mängder		Förpackning		
							3.4.6	3.5.1.2	Förpackningsinstruktioner	Särbestäm. för förpackningen	Bestäm. för samemballering
(1)	(2)	(3a)	(3b)	(4)	(5)	(6)	(7a)	(7b)	(8)	(9a)	(9b)
	3.1.2	2.2	2.2	2.1.1.3	5.2.2	3.3	3.4.6	3.5.1.2	4.1.4	4.1.4	4.1.10
2513	BROMACETYL-BROMID	8	C3	II	8		LQ22	E2	P001 IBC02		MP15
2514	BROMBENSEN	3	F1	III	3		LQ7	E1	P001 IBC03 LP01 R001		MP19
2515	BROMOFORM	6.1	T1	III	6.1		LQ7	E1	P001 IBC03 LP01 R001		MP19
2516	KOLTETRABROMID	6.1	T2	III	6.1		LQ9	E1	P002 IBC08 LP02 R001	B3	MP10
2517	1-KLOR-1,1-DIFLUORETAN (KÖLDMEDIUM R 142B)	2	2F		2.1 (+13)		LQ0	E0	P200		MP9
2518	1,5,9-CYKLODODEKATRIEN	6.1	T1	III	6.1		LQ7	E1	P001 IBC03 LP01 R001		MP19
2520	CYKLOOKTADIENER	3	F1	III	3		LQ7	E1	P001 IBC03 LP01 R001		MP19
2521	DIKETEN, STABILISERAD	6.1	TF1	I	6.1+3		LQ0	E5	P001		MP8 MP17
2522	2-DIMETYLAMINOETYL- METAKRYLAT	6.1	T1	II	6.1		LQ17	E4	P001 IBC02		MP15
2524	ETYLORTOFORMIAT	3	F1	III	3		LQ7	E1	P001 IBC03 LP01 R001		MP19
2525	ETYLOXALAT	6.1	T1	III	6.1		LQ7	E1	P001 IBC03 LP01 R001		MP19
2526	FURFURYLAMIN	3	FC	III	3+8		LQ7	E1	P001 IBC03 R001		MP19
2527	ISOBUTYLAKRYLAT, STABILISERAD	3	F1	III	3		LQ7	E1	P001 IBC03 LP01 R001		MP19
2528	ISOBUTYLISOBUTYRAT	3	F1	III	3		LQ7	E1	P001 IBC03 LP01 R001		MP19
2529	ISOBUTYRSYRA	3	FC	III	3+8		LQ7	E1	P001 IBC03 R001		MP19
2531	METAKRYLSYRA, STABILISERAD	8	C3	II	8		LQ22	E2	P001 IBC02 LP01		MP15

UN-tankar och bulkcontainrar		RID-tank		Transport-kategori	Särbestäm-melser för Kollin	Bulk	Lastning, lossning och hantering	Express-gods	Farlig-hets-nummer	Un-nr
Instruk-tioner	Sär-bestäm-melser	Tankkod	Särbestäm-melser							
4.2.5.2, 7.3.2	4.2.5.3	4.3	4.3.5, 6.8.4	1.1.3.1 (c)	7.2.4	7.3.3	7.5.11	7.6	5.3.2.3	
(10)	(11)	(12)	(13)	(15)	(16)	(17)	(18)	(19)	(20)	(1)
T8	TP2	L4BN		2				CE6	X80	2513
T2	TP1	LGBF		3				CE4	30	2514
T4	TP1	L4BH	TU15	2			CW13 CW28 CW31	CE8	60	2515
T1	TP33	SGAH L4BH	TU15	2		VW9	CW13 CW28 CW31	CE11	60	2516
T50 (M)		PxBN(M)	TU38 TE22 TA4 TT9 TM6	2			CW9 CW10 CW36	CE3	23	2517
T4	TP1	L4BH	TU15	2			CW13 CW28 CW31	CE8	60	2518
T2	TP1	LGBF		3				CE4	30	2520
T14	TP2	L10CH	TU14 TU15 TU38 TE21 TE22	1			CW13 CW28 CW31		663	2521
T7	TP2	L4BH	TU15	2			CW13 CW28 CW31	CE5	69	2522
T2	TP1	LGBF		3				CE4	30	2524
T4	TP1	L4BH	TU15	2			CW13 CW28 CW31	CE8	60	2525
T4	TP1	L4BN		3				CE4	38	2526
T2	TP1	LGBF		3				CE4	39	2527
T2	TP1	LGBF		3				CE4	30	2528
T4	TP1	L4BN		3				CE4	38	2529
T7	TP2 TP18 TP30	L4BN		2				CE8	89	2531

UN-nr	Benämning och beskrivning	Klass	Klassificeringskod	Förpackningsgrupp	Etiketter	Särbestämmer	Begränsade och reducerade mängder		Förpackning		
							(7a)	(7b)	Förpackningsinstruktioner	Särbestäm. för förpackningen	Bestäm. för samemballering
	3.1.2	2.2	2.2	2.1.1.3	5.2.2	3.3	3.4.6	3.5.1.2	4.1.4	4.1.4	4.1.10
(1)	(2)	(3a)	(3b)	(4)	(5)	(6)	(7a)	(7b)	(8)	(9a)	(9b)
2533	METYLTRIKLORACETAT	6.1	T1	III	6.1		LQ7	E1	P001 IBC03 LP01 R001		MP19
2534	METYLKLORSILAN	2	2TFC		2.3+2.1 +8		LQ0	E0	P200		MP9
2535	4-METYLMORFOLIN (N-METYLMORFOLIN)	3	FC	II	3+8		LQ4	E2	P001 IBC02		MP19
2536	METYLTETRAHYDROFURAN	3	F1	II	3		LQ4	E2	P001 IBC02 R001		MP19
2538	NITRONAFTALEN	4.1	F1	III	4.1		LQ9	E1	P002 IBC08 LP02 R001	B3	MP10
2541	TERPINOLEN	3	F1	III	3		LQ7	E1	P001 IBC03 LP01 R001		MP19
2542	TRIBUTYLAMIN	6.1	T1	II	6.1		LQ17	E4	P001 IBC02		MP15
2545	HAFNIUMPULVER, TORRT	4.2	S4	I	4.2	540	LQ0	E0	P404		MP13
2545	HAFNIUMPULVER, TORRT	4.2	S4	II	4.2	540	LQ0	E2	P410 IBC06		MP14
2545	HAFNIUMPULVER, TORRT	4.2	S4	III	4.2	540	LQ0	E1	P002 IBC08 LP02 R001	B3	MP14
2546	TITANPULVER, TORRT	4.2	S4	I	4.2	540	LQ0	E0	P404		MP13
2546	TITANPULVER, TORRT	4.2	S4	II	4.2	540	LQ0	E2	P410 IBC06		MP14
2546	TITANPULVER, TORRT	4.2	S4	III	4.2	540	LQ0	E1	P002 IBC08 LP02 R001	B3	MP14
2547	NATRIUMSUPEROXID	5.1	O2	I	5.1		LQ0	E0	P503 IBC06		MP2
2548	KLORPENTAFLUORID	2	2TOC		2.3+5.1 +8		LQ0	E0	P200		MP9
2552	HEXAFLUORACETONHYDRAT, FLYTANDE	6.1	T1	II	6.1		LQ17	E4	P001 IBC02		MP15
2554	METYLLALLYLKLORID	3	F1	II	3		LQ4	E2	P001 IBC02 R001		MP19
2555	NITROCELLULOSA MED VATTEN (minst 25 vikt-%)	4.1	D	II	4.1	541	LQ0	E0	P406		MP2
2556	NITROCELLULOSA MED ALKOHOL (minst 25 vikt-% och högst 12,6 % kväve (torrvikt))	4.1	D	II	4.1	541	LQ0	E0	P406		MP2
2557	NITROCELLULOSA, BLANDNING med högst 12,6 % kväve (torrvikt), BLANDAD MED eller UTAN MJUKNINGSMEDEL, MED eller UTAN PIGMENT	4.1	D	II	4.1	241 541	LQ0	E0	P406		MP2

UN-tankar och bulkcontainrar		RID-tank		Transport-kategori	Särbestäm-melser för Kollin	Bulk	Lastning, lossning och hantering	Express-gods	Farlig-hets-nummer	Un-nr
Instruk-tioner	Sär-bestäm-melser	Tankkod	Särbestäm-melser							
4.2.5.2, 7.3.2	4.2.5.3	4.3	4.3.5, 6.8.4	1.1.3.1 (c)	7.2.4	7.3.3	7.5.11	7.6	5.3.2.3	
(10)	(11)	(12)	(13)	(15)	(16)	(17)	(18)	(19)	(20)	(1)
T4	TP1	L4BH	TU15	2			CW13 CW28 CW31	CE8	60	2533
(M)				1			CW9 CW10 CW36		263	2534
T7	TP1	L4BH		2				CE7	338	2535
T4	TP1	LGBF		2				CE7	33	2536
T1	TP33	SGAV		3	W1	VW1		CE11	40	2538
T2	TP1	LGBF		3				CE4	30	2541
T7	TP2	L4BH	TU15	2			CW13 CW28 CW31	CE5	60	2542
				0	W1				43	2545
T3	TP33	SGAN		2	W1 W12			CE10	40	2545
T1	TP33	SGAN		3	W1	VW4		CE11	40	2545
				0	W1				43	2546
T3	TP33	SGAN		2	W1 W12			CE10	40	2546
T1	TP33	SGAN		3	W1	VW4		CE11	40	2546
				1	W10 W12		CW24		55	2547
				1			CW9 CW10		265	2548
T7	TP2	L4BH	TU15	2			CW13 CW28 CW31	CE5	60	2552
T4	TP1	LGBF		2				CE7	33	2554
				2	W1			CE10	40	2555
				2	W1			CE10	40	2556
				2	W1			CE10	40	2557

UN-nr	Benämning och beskrivning	Klass	Klassificeringskod	Förpackningsgrupp	Etiketter	Särbestäm- melser	Begränsade och reducerade mängder		Förpackning		
							3.4.6	3.5.1.2	Förpackningsinstruktioner	Särbestäm. för förpackningen	Bestäm. för samemballering
(1)	(2)	(3a)	(3b)	(4)	(5)	(6)	(7a)	(7b)	(8)	(9a)	(9b)
2558	EPIBROMHYDRIN	6.1	TF1	I	6.1+3		LQ0	E5	P001		MP8 MP17
2560	2-METYLPENTAN-2-OL	3	F1	III	3		LQ7	E1	P001 IBC03 LP01 R001		MP19
2561	3-METYL-1-BUTEN	3	F1	I	3		LQ3	E3	P001		MP7 MP17
2564	TRIKLORÄTTIKSYRA, LÖSNING	8	C3	II	8		LQ22	E2	P001 IBC02		MP15
2564	TRIKLORÄTTIKSYRA, LÖSNING	8	C3	III	8		LQ7	E1	P001 IBC03 LP01 R001		MP19
2565	DICYKLOHEXYLAMIN	8	C7	III	8		LQ7	E1	P001 IBC03 LP01 R001		MP19
2567	NATRIUMPENTAKLORFENOLAT	6.1	T2	II	6.1		LQ18	E4	P002 IBC08	B4	MP10
2570	KADMIUMFÖRENING	6.1	T5	I	6.1	274 596	LQ0	E5	P002 IBC07		MP18
2570	KADMIUMFÖRENING	6.1	T5	II	6.1	274 596	LQ18	E4	P002 IBC08	B4	MP10
2570	KADMIUMFÖRENING	6.1	T5	III	6.1	274 596	LQ9	E1	P002 IBC08 LP02 R001	B3	MP10
2571	ALKYLSVAVELSYROR	8	C3	II	8		LQ22	E2	P001 IBC02		MP15
2572	FENYLHYDRAZIN	6.1	T1	II	6.1		LQ17	E4	P001 IBC02		MP15
2573	TALLIUMKLORAT	5.1	OT2	II	5.1+6.1		LQ11	E2	P002 IBC06		MP2
2574	TRIKRESYLFOSFAT, med mer än 3 % orto-isomerer	6.1	T1	II	6.1		LQ17	E4	P001 IBC02		MP15
2576	FOSFOROXIBROMID, SMÅLT	8	C1	II	8		LQ0	E0			
2577	FENYLACETYLKLORID	8	C3	II	8		LQ22	E2	P001 IBC02		MP15
2578	FOSFORTRIOXID	8	C2	III	8		LQ24	E1	P002 IBC08 LP02 R001	B3	MP10
2579	PIPERAZIN	8	C8	III	8		LQ24	E1	P002 IBC08 LP02 R001	B3	MP10
2580	ALUMINIUMBROMIDLÖSNING	8	C1	III	8		LQ7	E1	P001 IBC03 LP01 R001		MP19

UN-tankar och bulkcontainrar		RID-tank		Transport-kategori	Särbestäm-melser för Kollin	Bulk	Lastning, lossning och hantering	Express-gods	Farlig-hets-nummer	Un-nr
Instruk-tioner	Sär-bestäm-melser	Tankkod	Särbestäm-melser							
4.2.5.2, 7.3.2	4.2.5.3	4.3	4.3.5, 6.8.4	1.1.3.1 (c)	7.2.4	7.3.3	7.5.11	7.6	5.3.2.3	
(10)	(11)	(12)	(13)	(15)	(16)	(17)	(18)	(19)	(20)	(1)
T14	TP2	L10CH	TU14 TU15 TU38 TE21 TE22	1			CW13 CW28 CW31		663	2558
T2	TP1	LGBF		3				CE4	30	2560
T11	TP2	L4BN		1					33	2561
T7	TP2	L4BN		2				CE6	80	2564
T4	TP1	L4BN		3				CE8	80	2564
T4	TP1	L4BN		3				CE8	80	2565
T3	TP33	SGAH	TU15	2	W11		CW13 CW28 CW31	CE9	60	2567
T6	TP33	S10AH L10CH	TU14 TU15 TU38 TE21 TE22	1	W10 W12		CW13 CW28 CW31		66	2570
T3	TP33	SGAH L4BH	TU15	2	W11		CW13 CW28 CW31	CE9	60	2570
T1	TP33	SGAH L4BH	TU15	2		VW9	CW13 CW28 CW31	CE11	60	2570
T8	TP2 TP28	L4BN		2				CE6	80	2571
T7	TP2	L4BH	TU15	2			CW13 CW28 CW31	CE5	60	2572
T3	TP33	SGAN	TU3	2	W11 W12		CW24 CW28	CE10	56	2573
T7	TP2	L4BH	TU15	2			CW13 CW28 CW31	CE5	60	2574
T7	TP3	L4BN		2					80	2576
T7	TP2	L4BN		2				CE6	80	2577
T1	TP33	SGAV		3		VW9		CE11	80	2578
T1	TP33	SGAV L4BN		3		VW9		CE11	80	2579
T4	TP1	L4BN		3				CE8	80	2580

UN-nr	Benämning och beskrivning	Klass	Klassificeringskod	Förpackningsgrupp	Etiketter	Särbestämmer	Begränsade och reducerade mängder		Förpackning		
							3.4.6	3.5.1.2	Förpackningsinstruktioner	Särbestäm. för förpackningen	Bestäm. för samemballering
(1)	(2)	(3a)	(3b)	(4)	(5)	(6)	(7a)	(7b)	(8)	(9a)	(9b)
2581	ALUMINIUMKLORIDLÖSNING	8	C1	III	8		LQ7	E1	P001 IBC03 LP01 R001		MP19
2582	JÄRNTRIKLORIDLÖSNING	8	C1	III	8		LQ7	E1	P001 IBC03 LP01 R001		MP19
2583	ALKYLSULFONSYROR, FASTA eller ARYLSULFONSYROR, FASTA, med mer än 5 % fri svavelsyra	8	C2	II	8	274	LQ23	E2	P002 IBC08	B4	MP10
2584	ALKYLSULFONSYROR, FLYTANDE eller ARYLSULFONSYROR, FLYTANDE med mer än 5 % fri svavelsyra	8	C1	II	8	274	LQ22	E2	P001 IBC02		MP15
2585	ALKYLSULFONSYROR, FASTA eller ARYLSULFONSYROR, FASTA, med högst 5 % fri svavelsyra	8	C4	III	8	274	LQ24	E1	P002 IBC08 LP02 R001	B3	MP10
2586	ALKYLSULFONSYROR, FLYTANDE eller ARYLSULFONSYROR, FLYTANDE med högst 5 % fri svavelsyra	8	C3	III	8	274	LQ7	E1	P001 IBC03 LP01 R001		MP19
2587	BENSOKINON	6.1	T2	II	6.1		LQ18	E4	P002 IBC08	B4	MP10
2588	PESTICID, FAST, GIFTIG, N.O.S.	6.1	T7	I	6.1	61 274 648	LQ0	E5	P002 IBC02		MP18
2588	PESTICID, FAST, GIFTIG, N.O.S.	6.1	T7	II	6.1	61 274 648	LQ18	E4	P002 IBC08	B4	MP10
2588	PESTICID, FAST, GIFTIG, N.O.S.	6.1	T7	III	6.1	61 274 648	LQ9	E1	P002 IBC08 LP02 R001	B3	MP10
2589	VINYLKORACETAT	6.1	TF1	II	6.1+3		LQ17	E4	P001 IBC02		MP15
2590	ASBEST, VIT (krysotil, aktinolit, antofylit eller tremolit)	9	M1	III	9	168 542	LQ27	E1	P002 IBC08 R001	PP37 B4	MP10
2591	XENON, KYLD, FLYTANDE	2	3A		2.2 (+13)	593	LQ1	E1	P203		MP9
2599	KLORTRIFLUORMETAN OCH TRIFLUORMETAN, AZEOTROP BLANDNING, med ca 60 % klortrifluormetan (KÖLDMEDIUM R 503)	2	2A		2.2 (+13)		LQ1	E1	P200		MP9
2601	CYKLOBUTAN	2	2F		2.1 (+13)		LQ0	E0	P200		MP9
2602	DIKLORDIFLUORMETAN OCH 1,1-DIFLUORETAN, AZEOTROP BLANDNING med ca 74% diklordifluormetan (KÖLDMEDIUM R 500)	2	2A		2.2 (+13)		LQ1	E1	P200		MP9

UN-tankar och bulkcontainrar		RID-tank		Transport-kategori	Särbestäm-melser för Kollin	Bulk	Lastning, lossning och hantering	Express-gods	Farlig-hets-nummer	Un-nr
Instruk-tioner	Sär-bestäm-melser	Tankkod	Särbestäm-melser							
4.2.5.2, 7.3.2	4.2.5.3	4.3	4.3.5, 6.8.4	1.1.3.1 (c)	7.2.4	7.3.3	7.5.11	7.6	5.3.2.3	
(10)	(11)	(12)	(13)	(15)	(16)	(17)	(18)	(19)	(20)	(1)
T4	TP1	L4BN		3				CE8	80	2581
T4	TP1	L4BN		3				CE8	80	2582
T3	TP33	SGAN L4BN		2	W11			CE10	80	2583
T8	TP2	L4BN		2				CE6	80	2584
T1	TP33	SGAV		3		VW9		CE11	80	2585
T4	TP1	L4BN		3				CE8	80	2586
T3	TP33	SGAH L4BH	TU15	2	W11		CW13 CW28 CW31	CE9	60	2587
T6	TP33	S10AH L10CH	TU14 TU15 TU38 TE21 TE22	1			CW13 CW28 CW31	CE12	66	2588
T3	TP33	SGAH L4BH	TU15	2	W11		CW13 CW28 CW31	CE9 CE12	60	2588
T1	TP33	SGAH L4BH	TU15	2		VW9	CW13 CW28 CW31	CE11 CE12	60	2588
T7	TP2	L4BH	TU15	2			CW13 CW28 CW31	CE5	63	2589
T1	TP33	SGAH	TU15	3	W11		CW13 CW28 CW31	CE11	90	2590
T75	TP5	RxBN	TU19 TA4 TT9 TM6	3	W5		CW9 CW11 CW30 CW36	CE2	22	2591
(M)		PxBN(M)	TA4 TT9 TM6	3			CW9 CW10 CW36	CE3	20	2599
(M)		PxBN(M)	TU38 TE22 TA4 TT9 TM6	2			CW9 CW10 CW36	CE3	23	2601
T50 (M)		PxBN(M)	TA4 TT9 TM6	3			CW9 CW10 CW36	CE3	20	2602

UN-nr	Benämning och beskrivning	Klass	Klassificeringskod	Förpackningsgrupp	Etiketter	Särbestämmer	Begränsade och reducerade mängder		Förpackning		
							3.4.6	3.5.1.2	Förpackningsinstruktioner	Särbestäm. för förpackningen	Bestäm. för samemballering
	3.1.2	2.2	2.2	2.1.1.3	5.2.2	3.3	3.4.6	3.5.1.2	4.1.4	4.1.4	4.1.10
(1)	(2)	(3a)	(3b)	(4)	(5)	(6)	(7a)	(7b)	(8)	(9a)	(9b)
2603	CYKLOHEPTATRIEN	3	FT1	II	3+6.1		LQ0	E2	P001 IBC02		MP19
2604	BORTRIFLUORIDDIETYLETERAT	8	CF1	I	8+3		LQ0	E0	P001		MP8 MP17
2605	METOXIMETYLISOCYANAT	3	FT1	I	3+6.1		LQ0	E0	P001		MP7 MP17
2606	METYLORTOSILIKAT	6.1	TF1	I	6.1+3		LQ0	E5	P001		MP8 MP17
2607	AKROLEIN, DIMER, STABILISERAD	3	F1	III	3		LQ7	E1	P001 IBC03 LP01 R001		MP19
2608	NITROPROPANER	3	F1	III	3		LQ7	E1	P001 IBC03 LP01 R001		MP19
2609	TRIALLYLBORAT	6.1	T1	III	6.1		LQ7	E1	P001 IBC03 LP01 R001		MP19
2610	TRIALLYLAMIN	3	FC	III	3+8		LQ7	E1	P001 IBC03 R001		MP19
2611	PROPYLENKLORHYDRIN	6.1	TF1	II	6.1+3		LQ17	E4	P001 IBC02		MP15
2612	METYLPROPYLETER	3	F1	II	3		LQ4	E2	P001 IBC02	B8	MP19
2614	METYLALLYLALKOHOL	3	F1	III	3		LQ7	E1	P001 IBC03 LP01 R001		MP19
2615	ETYLPROPYLETER	3	F1	II	3		LQ4	E2	P001 IBC02 R001		MP19
2616	TRIISOPROPYLBORAT	3	F1	II	3		LQ4	E2	P001 IBC02 R001		MP19
2616	TRIISOPROPYLBORAT	3	F1	III	3		LQ7	E1	P001 IBC03 LP01 R001		MP19
2617	METYL CYKLOHEXANOLER, brandfarliga	3	F1	III	3		LQ7	E1	P001 IBC03 LP01 R001		MP19
2618	VINYLTOLUENER, STABILISERADE	3	F1	III	3		LQ7	E1	P001 IBC03 LP01 R001		MP19
2619	BENSYLDIMETYLAMIN	8	CF1	II	8+3		LQ22	E2	P001 IBC02		MP15
2620	AMYL BUTYRATER	3	F1	III	3		LQ7	E1	P001 IBC03 LP01 R001		MP19

UN-tankar och bulkcontainrar		RID-tank		Transport-kategori	Särbestäm-melser för Kollin	Bulk	Lastning, lossning och hantering	Express-gods	Farlig-hets-nummer	Un-nr
Instruk-tioner	Sär-bestäm-melser	Tankkod	Särbestäm-melser							
4.2.5.2, 7.3.2	4.2.5.3	4.3	4.3.5, 6.8.4	1.1.3.1 (c)	7.2.4	7.3.3	7.5.11	7.6	5.3.2.3	
(10)	(11)	(12)	(13)	(15)	(16)	(17)	(18)	(19)	(20)	(1)
T7	TP1	L4BH	TU15	2			CW13 CW28	CE7	336	2603
T10	TP2	L10BH	TU38 TE22	1					883	2604
T14	TP2	L10CH	TU14 TU15 TU38 TE21 TE22	1			CW13 CW28		336	2605
T14	TP2	L10CH	TU14 TU15 TU38 TE21 TE22	1			CW13 CW28 CW31		663	2606
T2	TP1	LGBF		3				CE4	39	2607
T2	TP1	LGBF		3				CE4	30	2608
		L4BH	TU15	2			CW13 CW28 CW31	CE8	60	2609
T4	TP1	L4BN		3				CE4	38	2610
T7	TP2	L4BH	TU15	2			CW13 CW28 CW31	CE5	63	2611
T7	TP2	L1.5BN		2				CE7	33	2612
T2	TP1	LGBF		3				CE4	30	2614
T4	TP1	LGBF		2				CE7	33	2615
T4	TP1	LGBF		2				CE7	33	2616
T2	TP1	LGBF		3				CE4	30	2616
T2	TP1	LGBF		3				CE4	30	2617
T2	TP1	LGBF		3				CE4	39	2618
T7	TP2	L4BN		2				CE6	83	2619
T2	TP1	LGBF		3				CE4	30	2620

UN-nr	Benämning och beskrivning	Klass	Klassificeringskod	Förpackningsgrupp	Etiketter	Särbestäm- melser	Begränsade och reducerade mängder		Förpackning		
									Förpackningsinstruktioner	Särbestäm. för förpackningen	Bestäm. för samemballering
(1)	(2)	(3a)	(3b)	(4)	(5)	(6)	(7a)	(7b)	(8)	(9a)	(9b)
2621	ACETYLMETYLKARBINOL	3	F1	III	3		LQ7	E1	P001 IBC03 LP01 R001		MP19
2622	GLYCIDYLALDEHYD	3	FT1	II	3+6.1		LQ0	E2	P001 IBC02	B8	MP19
2623	BRASTÄNDARE, FASTA, med brandfarlig vätska	4.1	F1	III	4.1		LQ9	E1	P002 LP02 R001	PP15	MP11
2624	MAGNESIUMSILICID	4.3	W2	II	4.3		LQ11	E2	P410 IBC07		MP14
2626	KLORSYRA, VATTENLÖSNING, med högst 10 % klorosyra	5.1	O1	II	5.1	613	LQ10	E2	P504 IBC02		MP2
2627	NITRITER, OORGANISKA, N.O.S.	5.1	O2	II	5.1	103 274	LQ11	E2	P002 IBC08	B4	MP10
2628	KALIUMFLUORACETAT	6.1	T2	I	6.1		LQ0	E5	P002 IBC07		MP18
2629	NATRIUMFLUORACETAT	6.1	T2	I	6.1		LQ0	E5	P002 IBC07		MP18
2630	SELENATER eller SELENITER	6.1	T5	I	6.1	274	LQ0	E5	P002 IBC07		MP18
2642	FLUORÄTTIKSYRA	6.1	T2	I	6.1		LQ0	E5	P002 IBC07		MP18
2643	METYLBROMACETAT	6.1	T1	II	6.1		LQ17	E4	P001 IBC02		MP15
2644	METYLIODID	6.1	T1	I	6.1		LQ0	E5	P001		MP8 MP17
2645	FENACYLBROMID	6.1	T2	II	6.1		LQ18	E4	P002 IBC08	B4	MP10
2646	HEXAKLORCYKLOPENTADIEN	6.1	T1	I	6.1		LQ0	E5	P001		MP8 MP17
2647	MALONITRIL	6.1	T2	II	6.1		LQ18	E4	P002 IBC08	B4	MP10
2648	1,2-DIBROM-3-BUTANON	6.1	T1	II	6.1		LQ17	E4	P001 IBC02		MP15
2649	1,3-DIKLORACETON	6.1	T2	II	6.1		LQ18	E4	P002 IBC08	B4	MP10
2650	1,1-DIKLOR-1-NITROETAN	6.1	T1	II	6.1		LQ17	E4	P001 IBC02		MP15
2651	4,4-DIAMINDIFENYLMETAN	6.1	T2	III	6.1		LQ9	E1	P002 IBC08 LP02 R001	B3	MP10

UN-tankar och bulkcontainrar		RID-tank		Transport-kategori	Särbestäm-melser för	Bulk	Lastning, lossning och hantering	Express-gods	Farlig-hets-nummer	Un-nr
Instruk-tioner	Sär-bestäm-melser	Tankkod	Särbestäm-melser							
4.2.5.2, 7.3.2	4.2.5.3	4.3	4.3.5, 6.8.4	1.1.3.1 (c)	7.2.4	7.3.3	7.5.11	7.6	5.3.2.3	
(10)	(11)	(12)	(13)	(15)	(16)	(17)	(18)	(19)	(20)	(1)
T2	TP1	LGBF		3				CE4	30	2621
T7	TP1	L4BH	TU15	2			CW13 CW28	CE7	336	2622
				4	W1			CE11	40	2623
T3	TP33	SGAN		2	W1 W12		CW23	CE10	423	2624
T4	TP1	L4BN	TU3	2			CW24	CE6	50	2626
T3	TP33	SGAN	TU3	2	W11		CW24	CE10	50	2627
T6	TP33	S10AH	TU15	1	W10 W12		CW13 CW28 CW31		66	2628
T6	TP33	S10AH	TU15	1	W10 W12		CW13 CW28 CW31		66	2629
T6	TP33	S10AH L10CH	TU14 TU15 TU38 TE21 TE22	1	W10 W12		CW13 CW28 CW31		66	2630
T6	TP33	S10AH L10CH	TU14 TU15 TU38 TE21 TE22	1	W10 W12		CW13 CW28 CW31		66	2642
T7	TP2	L4BH	TU15	2			CW13 CW28 CW31	CE5	60	2643
T14	TP2	L10CH	TU14 TU15 TU38 TE21 TE22	1			CW13 CW28 CW31		66	2644
T3	TP33	SGAH L4BH	TU15	2	W11		CW13 CW28 CW31	CE9	60	2645
T20	TP2 TP35	L10CH	TU14 TU15 TU38 TE21 TE22	1			CW13 CW28 CW31		66	2646
T3	TP33	SGAH L4BH	TU15	2	W11		CW13 CW28 CW31	CE9	60	2647
		L4BH	TU15	2			CW13 CW28 CW31	CE5	60	2648
T3	TP33	SGAH L4BH	TU15	2	W11		CW13 CW28 CW31	CE9	60	2649
T7	TP2	L4BH	TU15	2			CW13 CW28 CW31	CE5	60	2650
T1	TP33	SGAH L4BH	TU15	2		VW9	CW13 CW28 CW31	CE11	60	2651

UN-nr	Benämning och beskrivning	Klass	Klassificeringskod	Förpackningsgrupp	Etiketter	Särbestämmer	Begränsade och reducerade mängder		Förpackning		
									Förpackningsinstruktioner	Särbestäm. för förpackningen	Bestäm. för samemballering
(1)	(2)	(3a)	(3b)	(4)	(5)	(6)	(7a)	(7b)	(8)	(9a)	(9b)
2653	BENSYLJODID	6.1	T1	II	6.1		LQ17	E4	P001 IBC02		MP15
2655	KALIUMKISELFLUORID	6.1	T5	III	6.1		LQ9	E1	P002 IBC08 LP02 R001	B3	MP10
2656	KINOLIN	6.1	T1	III	6.1		LQ7	E1	P001 IBC03 LP01 R001		MP19
2657	SELENDISULFID	6.1	T5	II	6.1		LQ18	E4	P002 IBC08	B4	MP10
2659	NATRIUMKLORACETAT	6.1	T2	III	6.1		LQ9	E1	P002 IBC08 LP02 R001	B3	MP10
2660	NITROTOLUIDINER (MONO)	6.1	T2	III	6.1		LQ9	E1	P002 IBC08 LP02 R001	B3	MP10
2661	HEXAKLORACETON	6.1	T1	III	6.1		LQ7	E1	P001 IBC03 LP01 R001		MP19
2664	DIBROMMETAN	6.1	T1	III	6.1		LQ7	E1	P001 IBC03 LP01 R001		MP19
2667	BUTYLTOLUENER	6.1	T1	III	6.1		LQ7	E1	P001 IBC03 LP01 R001		MP19
2668	KLORACETONITRIL	6.1	TF1	II	6.1+3		LQ17	E4	P001 IBC02		MP15
2669	KLORKRESOLER, LÖSNING	6.1	T1	II	6.1		LQ17	E4	P001 IBC02		MP15
2669	KLORKRESOLER, LÖSNING	6.1	T1	III	6.1		LQ7	E1	P001 IBC03 LP01 R001		MP19
2670	CYANURKLORID	8	C4	II	8		LQ23	E2	P002 IBC08	B4	MP10
2671	AMINOPYRIDINER (o-, m-, p-)	6.1	T2	II	6.1		LQ18	E4	P002 IBC08	B4	MP10
2672	AMMONIAKLÖSNING, i vatten, relativ densitet mellan 0,880 och 0,957 vid 15°C, med över 10 % men högst 35 % ammoniak	8	C5	III	8	543	LQ7	E1	P001 IBC03 LP01 R001		MP19
2673	2-AMINO-4-KLORFENOL	6.1	T2	II	6.1		LQ18	E4	P002 IBC08	B4	MP10
2674	NATRIUMKISELFLUORID	6.1	T5	III	6.1		LQ9	E1	P002 IBC08 LP02 R001	B3	MP10
2676	STIBIN	2	2TF		2.3+2.1		LQ0	E0	P200		MP9

UN-tankar och bulkcontainrar		RID-tank		Transport-kategori	Särbestäm-melser för Kollin	Bulk	Lastning, lossning och hantering	Express-gods	Farlig-hets-nummer	Un-nr
Instruk-tioner	Sär-bestäm-melser	Tankkod	Särbestäm-melser							
4.2.5.2, 7.3.2	4.2.5.3	4.3	4.3.5, 6.8.4	1.1.3.1 (c)	7.2.4	7.3.3	7.5.11	7.6	5.3.2.3	
(10)	(11)	(12)	(13)	(15)	(16)	(17)	(18)	(19)	(20)	(1)
T7	TP2	L4BH	TU15	2			CW13 CW28 CW31	CE5	60	2653
T1	TP33	SGAH L4BH	TU15	2		VW9	CW13 CW28 CW31	CE11	60	2655
T4	TP1	L4BH	TU15	2			CW13 CW28 CW31	CE8	60	2656
T3	TP33	SGAH L4BH	TU15	2	W11		CW13 CW28 CW31	CE9	60	2657
T1	TP33	SGAH	TU15	2		VW9	CW13 CW28 CW31	CE11	60	2659
T1	TP33	SGAH L4BH	TU15	2		VW9	CW13 CW28 CW31	CE11	60	2660
T4	TP1	L4BH	TU15	2			CW13 CW28 CW31	CE8	60	2661
T4	TP1	L4BH	TU15	2			CW13 CW28 CW31	CE8	60	2664
T4	TP1	L4BH	TU15	2			CW13 CW28 CW31	CE8	60	2667
T7	TP2	L4BH	TU15	2			CW13 CW28 CW31	CE5	63	2668
T7	TP2	L4BH	TU15	2			CW13 CW28 CW31	CE5	60	2669
T7	TP2	L4BH	TU15	2			CW13 CW28 CW31	CE8	60	2669
T3	TP33	SGAN L4BN		2	W11			CE10	80	2670
T3	TP33	SGAH L4BH	TU15	2	W11		CW13 CW28 CW31	CE9	60	2671
T7	TP1	L4BN		3				CE8	80	2672
T3	TP33	SGAH L4BH	TU15	2	W11		CW13 CW28 CW31	CE9	60	2673
T1	TP33	SGAH L4BH	TU15	2		VW9	CW13 CW28 CW31	CE11	60	2674
				1			CW9 CW10 CW36		263	2676

UN-nr	Benämning och beskrivning	Klass	Klassificeringskod	Förpackningsgrupp	Etiketter	Särbestämmer	Begränsade och reducerade mängder		Förpackning		
							3.4.6	3.5.1.2	Förpackningsinstruktioner	Särbestäm. för förpackningen	Bestäm. för samemballering
(1)	(2)	(3a)	(3b)	(4)	(5)	(6)	(7a)	(7b)	(8)	(9a)	(9b)
2677	RUBIDIUMHYDROXIDLÖSNING	8	C5	II	8		LQ22	E2	P001 IBC02		MP15
2677	RUBIDIUMHYDROXIDLÖSNING	8	C5	III	8		LQ7	E1	P001 IBC03 LP01 R001		MP19
2678	RUBIDIUMHYDROXID	8	C6	II	8		LQ23	E2	P002 IBC08	B4	MP10
2679	LITIUMHYDROXIDLÖSNING	8	C5	II	8		LQ22	E2	P001 IBC02		MP15
2679	LITIUMHYDROXIDLÖSNING	8	C5	III	8		LQ7	E1	P001 IBC03 LP01 R001		MP19
2680	LITIUMHYDROXID	8	C6	II	8		LQ23	E2	P002 IBC08	B4	MP10
2681	CESIUMHYDROXIDLÖSNING	8	C5	II	8		LQ22	E2	P001 IBC02		MP15
2681	CESIUMHYDROXIDLÖSNING	8	C5	III	8		LQ7	E1	P001 IBC03 LP01 R001		MP19
2682	CESIUMHYDROXID	8	C6	II	8		LQ23	E2	P002 IBC08	B4	MP10
2683	AMMONIUMSULFIDLÖSNING	8	CFT	II	8+3 +6.1		LQ22	E2	P001 IBC01		MP15
2684	3-DIETYLAMINOPROPYLAMIN	3	FC	III	3+8		LQ7	E1	P001 IBC03 R001		MP19
2685	N,N-DIETYLETYLENDIAMIN	8	CF1	II	8+3		LQ22	E2	P001 IBC02		MP15
2686	2-DIETYLAMINOETANOL	8	CF1	II	8+3		LQ22	E2	P001 IBC02		MP15
2687	DICYKLOHEXYLAMMONIUMNITRIT	4.1	F3	III	4.1		LQ9	E1	P002 IBC08 LP02 R001	B3	MP11
2688	1-BROM-3-KLORPROPAN	6.1	T1	III	6.1		LQ7	E1	P001 IBC03 LP01 R001		MP19
2689	GLYCEROL-alfa-MONOKLORHYDRIN	6.1	T1	III	6.1		LQ7	E1	P001 IBC03 LP01 R001		MP19
2690	N-n-BUTYLIMIDAZOL	6.1	T1	II	6.1		LQ17	E4	P001 IBC02		MP15
2691	FOSFORPENTABROMID	8	C2	II	8		LQ23	E2	P002 IBC08	B4	MP10
2692	BORTRIBROMID	8	C1	I	8		LQ0	E0	P602		MP8 MP17
2693	BISULFITER, VATTENLÖSNING, N.O.S.	8	C1	III	8	274	LQ7	E1	P001 IBC03 LP01 R001		MP19
2698	TETRAHYDROFTALANHYDRIDER, med mer än 0,05 % maleinanhydrid	8	C4	III	8	169	LQ24	E1	P002 IBC08 LP02 R001	PP14 B3	MP10
2699	TRIFLUORÄTTIKSYRA	8	C3	I	8		LQ0	E0	P001		MP8 MP17

UN-tankar och bulkcontainrar		RID-tank		Transport-kategori	Särbestäm-melser för Kollin	Bulk	Lastning, lossning och hantering	Express-gods	Farlig-hets-nummer	Un-nr
Instruk-tioner	Sär-bestäm-melser	Tankkod	Särbestäm-melser							
4.2.5.2, 7.3.2	4.2.5.3	4.3	4.3.5, 6.8.4	1.1.3.1 (c)	7.2.4	7.3.3	7.5.11	7.6	5.3.2.3	
(10)	(11)	(12)	(13)	(15)	(16)	(17)	(18)	(19)	(20)	(1)
T7	TP2	L4BN		2				CE6	80	2677
T4	TP1	L4BN		3				CE8	80	2677
T3	TP33	SGAN		2	W11			CE10	80	2678
T7	TP2	L4BN		2				CE6	80	2679
T4	TP2	L4BN		3				CE8	80	2679
T3	TP33	SGAN		2	W11			CE10	80	2680
T7	TP2	L4BN		2				CE6	80	2681
T4	TP1	L4BN		3				CE8	80	2681
T3	TP33	SGAN		2	W11			CE10	80	2682
T7	TP2	L4BN		2			CW13 CW28	CE6	86	2683
T4	TP1	L4BN		3				CE4	38	2684
T7	TP2	L4BN		2				CE6	83	2685
T7	TP2	L4BN		2				CE6	83	2686
T1	TP33	SGAV		3	W1	VW1		CE11	40	2687
T4	TP1	L4BH	TU15	2			CW13 CW28 CW31	CE8	60	2688
T4	TP1	L4BH	TU15	2			CW13 CW28 CW31	CE8	60	2689
T7	TP2	L4BH	TU15	2			CW13 CW28 CW31	CE5	60	2690
T3	TP33	SGAN		2	W11			CE10	80	2691
T20	TP2	L10BH	TU38 TE22	1					X88	2692
T7	TP1 TP28	L4BN		3				CE8	80	2693
T1	TP33	SGAV L4BN		3		VW9		CE11	80	2698
T10	TP2	L10BH	TU38 TE22	1					88	2699

UN-nr	Benämning och beskrivning	Klass	Klassificeringskod	Förpackningsgrupp	Etiketter	Särbestäm- melser	Begränsade och reducerade mängder		Förpackning		
									Förpackningsinstruktioner	Särbestäm. för förpackningen	Bestäm. för samemballering
(1)	(2)	(3a)	(3b)	(4)	(5)	(6)	(7a)	(7b)	(8)	(9a)	(9b)
	3.1.2	2.2	2.2	2.1.1.3	5.2.2	3.3	3.4.6	3.5.1.2	4.1.4	4.1.4	4.1.10
2705	1-PENTOL	8	C9	II	8		LQ22	E2	P001 IBC02		MP15
2707	DIMETYLDIOXANER	3	F1	II	3		LQ4	E2	P001 IBC02 R001		MP19
2707	DIMETYLDIOXANER	3	F1	III	3		LQ7	E1	P001 IBC03 LP01 R001		MP19
2709	BUTYLBENSENER	3	F1	III	3		LQ7	E1	P001 IBC03 LP01 R001		MP19
2710	DIPROPYLKETON	3	F1	III	3		LQ7	E1	P001 IBC03 LP01 R001		MP19
2713	AKRIDIN	6.1	T2	III	6.1		LQ9	E1	P002 IBC08 LP02 R001	B3	MP10
2714	ZINKRESINAT	4.1	F3	III	4.1		LQ9	E1	P002 IBC06 R001		MP11
2715	ALUMINIUMRESINAT	4.1	F3	III	4.1		LQ9	E1	P002 IBC06 R001		MP11
2716	1,4-BUTYNDIOL	6.1	T2	III	6.1		LQ9	E1	P002 IBC08 LP02 R001	B3	MP10
2717	KAMFER, syntetisk.	4.1	F1	III	4.1		LQ9	E1	P002 IBC08 LP02 R001	B3	MP10
2719	BARIUMBROMAT	5.1	OT2	II	5.1+6.1		LQ11	E2	P002 IBC08	B4	MP2
2720	KROMNITRAT	5.1	O2	III	5.1		LQ12	E1	P002 IBC08 LP02 R001	B3	MP10
2721	KOPPARKLORAT	5.1	O2	II	5.1		LQ11	E2	P002 IBC08	B4	MP2
2722	LITIUMNITRAT	5.1	O2	III	5.1		LQ12	E1	P002 IBC08 LP02 R001	B3	MP10
2723	MAGNESIUMKLORAT	5.1	O2	II	5.1		LQ11	E2	P002 IBC08	B4	MP2
2724	MANGANNITRAT	5.1	O2	III	5.1		LQ12	E1	P002 IBC08 LP02 R001	B3	MP10
2725	NICKELNITRAT	5.1	O2	III	5.1		LQ12	E1	P002 IBC08 LP02 R001	B3	MP10
2726	NICKELNITRIT	5.1	O2	III	5.1		LQ12	E1	P002 IBC08 LP02 R001	B3	MP10

UN-tankar och bulkcontainrar		RID-tank		Transport-kategori	Särbestäm-melser för Kollin	Bulk	Lastning, lossning och hantering	Express-gods	Farlig-hets-nummer	Un-nr
Instruk-tioner	Sär-bestäm-melser	Tankkod	Särbestäm-melser							
4.2.5.2, 7.3.2	4.2.5.3	4.3	4.3.5, 6.8.4	1.1.3.1 (c)	7.2.4	7.3.3	7.5.11	7.6	5.3.2.3	
(10)	(11)	(12)	(13)	(15)	(16)	(17)	(18)	(19)	(20)	(1)
T7	TP2	L4BN		2				CE6	80	2705
T4	TP1	LGBF		2				CE7	33	2707
T2	TP1	LGBF		3				CE4	30	2707
T2	TP1	LGBF		3				CE4	30	2709
T2	TP1	LGBF		3				CE4	30	2710
T1	TP33	SGAH L4BH	TU15	2		VW9	CW13 CW28 CW31	CE11	60	2713
T1	TP33	SGAV		3	W1 W12	VW1		CE11	40	2714
T1	TP33	SGAV		3	W1 W12	VW1		CE11	40	2715
T1	TP33	SGAH L4BH	TU15	2		VW9	CW13 CW28 CW31	CE11	60	2716
T1	TP33	SGAV		3	W1	VW1		CE11	40	2717
T3	TP33	SGAN	TU3	2	W11		CW24 CW28	CE10	56	2719
T1	TP33	SGAV	TU3	3		VW8	CW24	CE11	50	2720
T3	TP33	SGAV	TU3	2	W11	VW8	CW24	CE10	50	2721
T1	TP33	SGAV	TU3	3		VW8	CW24	CE11	50	2722
T3	TP33	SGAV	TU3	2	W11	VW8	CW24	CE10	50	2723
T1	TP33	SGAV	TU3	3		VW8	CW24	CE11	50	2724
T1	TP33	SGAV	TU3	3		VW8	CW24	CE11	50	2725
T1	TP33	SGAV	TU3	3		VW8	CW24	CE11	50	2726

UN-nr	Benämning och beskrivning	Klass	Klassificeringskod	Förpackningsgrupp	Etiketter	Särbestäm- melser	Begränsade och reducerade mängder		Förpackning		
							3.4.6	3.5.1.2	Förpackningsinstruktioner	Särbestäm. för förpackningen	Bestäm. för samemballering
(1)	(2)	(3a)	(3b)	(4)	(5)	(6)	(7a)	(7b)	(8)	(9a)	(9b)
	3.1.2	2.2	2.2	2.1.1.3	5.2.2	3.3	3.4.6	3.5.1.2	4.1.4	4.1.4	4.1.10
2727	TALLIUMNITRAT	6.1	TO2	II	6.1+5.1		LQ18	E4	P002 IBC06		MP10
2728	ZIRKONIUMNITRAT	5.1	O2	III	5.1		LQ12	E1	P002 IBC08 LP02 R001	B3	MP10
2729	HEXAKLORBENSEN	6.1	T2	III	6.1		LQ9	E1	P002 IBC08 LP02 R001	B3	MP10
2730	NITROANISOLER, FLYTANDE	6.1	T1	III	6.1	279	LQ7	E1	P001 IBC03 LP01 R001		MP19
2732	BROMNITROBENSENER, FLYTANDE	6.1	T1	III	6.1		LQ7	E1	P001 IBC03 LP01 R001		MP19
2733	AMINER, BRANDFARLIGA, FRÅTANDE, N.O.S. eller POLYAMINER, BRANDFARLIGA, FRÅTANDE, N.O.S.	3	FC	I	3+8	274 544	LQ3	E0	P001		MP7 MP17
2733	AMINER, BRANDFARLIGA, FRÅTANDE, N.O.S. eller POLYAMINER, BRANDFARLIGA, FRÅTANDE, N.O.S.	3	FC	II	3+8	274 544	LQ4	E2	P001 IBC02		MP19
2733	AMINER, BRANDFARLIGA, FRÅTANDE, N.O.S. eller POLYAMINER, BRANDFARLIGA, FRÅTANDE, N.O.S.	3	FC	III	3+8	274 544	LQ7	E1	P001 IBC03 R001		MP19
2734	AMINER, FLYTANDE, FRÅTANDE, BRANDFARLIGA, N.O.S. eller POLYAMINER, FLYTANDE, FRÅTANDE, BRANDFARLIGA, N.O.S.	8	CF1	I	8+3	274	LQ0	E0	P001		MP8 MP17
2734	AMINER, FLYTANDE, FRÅTANDE, BRANDFARLIGA, N.O.S. eller POLYAMINER, FLYTANDE, FRÅTANDE, BRANDFARLIGA, N.O.S.	8	CF1	II	8+3	274	LQ22	E2	P001 IBC02		MP15
2735	AMINER, FLYTANDE, FRÅTANDE, N.O.S. eller POLYAMINER, FLYTANDE, FRÅTANDE, N.O.S.	8	C7	I	8	274	LQ0	E0	P001		MP8 MP17
2735	AMINER, FLYTANDE, FRÅTANDE, N.O.S. eller POLYAMINER, FLYTANDE, FRÅTANDE, N.O.S.	8	C7	II	8	274	LQ22	E2	P001 IBC02		MP15
2735	AMINER, FLYTANDE, FRÅTANDE, N.O.S. eller POLYAMINER, FLYTANDE, FRÅTANDE, N.O.S.	8	C7	III	8	274	LQ7	E1	P001 IBC03 LP01 R001		MP19
2738	N-BUTYLANILIN	6.1	T1	II	6.1		LQ17	E4	P001 IBC02		MP15
2739	BUTYRANHYDRID	8	C3	III	8		LQ7	E1	P001 IBC03 LP01 R001		MP19
2740	n-PROPYLKLORFORMIAT	6.1	TFC	I	6.1+3+ 8		LQ0	E5	P602		MP8 MP17

UN-tankar och bulkcontainrar		RID-tank		Transportkategorier	Särbestäm- melser för	Bulk	Lastning, lossning och han- tering	Express- gods	Farlig- hets- nummer	Un- nr
Instruk- tioner	Sär- bestäm- melser	Tankkod	Särbestäm- melser							
4.2.5.2, 7.3.2	4.2.5.3	4.3	4.3.5, 6.8.4	1.1.3.1 (c)	7.2.4	7.3.3	7.5.11	7.6	5.3.2.3	
(10)	(11)	(12)	(13)	(15)	(16)	(17)	(18)	(19)	(20)	(1)
T3	TP33	SGAH	TU15	2	W11 W12		CW13 CW28 CW31	CE9	65	2727
T1	TP33	SGAV	TU3	3		VW8	CW24	CE11	50	2728
T1	TP33	SGAH	TU15	2		VW9	CW13 CW28 CW31	CE11	60	2729
T4	TP1	L4BH	TU15	2			CW13 CW28 CW31	CE8	60	2730
T4	TP1	L4BH	TU15	2			CW13 CW28 CW31	CE8	60	2732
T14	TP1 TP27	L10CH	TU14 TU38 TE21 TE22	1					338	2733
T11	TP1 TP27	L4BH		2				CE7	338	2733
T7	TP1 TP28	L4BN		3				CE4	38	2733
T14	TP2 TP27	L10BH	TU38 TE22	1					883	2734
T11	TP2 TP27	L4BN		2				CE6	83	2734
T14	TP2 TP27	L10BH	TU38 TE22	1					88	2735
T11	TP1 TP27	L4BN		2				CE6	80	2735
T7	TP1 TP28	L4BN		3				CE8	80	2735
T7	TP2	L4BH	TU15	2			CW13 CW28 CW31	CE5	60	2738
T4	TP1	L4BN		3				CE8	80	2739
T20	TP2	L10CH	TU14 TU15 TU38 TE21 TE22	1			CW13 CW28 CW31		668	2740

UN-nr	Benämning och beskrivning	Klass	Klassificeringskod	Förpackningsgrupp	Etiketter	Särbestäm- melser	Begränsade och reducerade mängder		Förpackning		
							3.4.6	3.5.1.2	Förpackningsinstruktioner	Särbestäm. för förpackningen	Bestäm. för samemballering
(1)	(2)	(3a)	(3b)	(4)	(5)	(6)	(7a)	(7b)	(8)	(9a)	(9b)
	3.1.2	2.2	2.2	2.1.1.3	5.2.2	3.3	3.4.6	3.5.1.2	4.1.4	4.1.4	4.1.10
2741	BARIUMHYPOKLORIT, med mer än 22 % aktivt klor	5.1	OT2	II	5.1+6.1		LQ11	E2	P002 IBC08	B4	MP2
2742	KLORFORMIATER, GIFTIGA, FRÅTANDE, BRANDFARLIGA, N.O.S	6.1	TFC	II	6.1+3+8	274 561	LQ17	E4	P001 IBC01		MP15
2743	N-BUTYLKLORFORMIAT	6.1	TFC	II	6.1+3+8		LQ17	E4	P001		MP15
2744	CYKLOBUTYLKLORFORMIAT	6.1	TFC	II	6.1+3+8		LQ17	E4	P001 IBC01		MP15
2745	KLORMETYLKLORFORMIAT	6.1	TC1	II	6.1+8		LQ17	E4	P001 IBC02		MP15
2746	FENYLKLORFORMIAT	6.1	TC1	II	6.1+8		LQ17	E4	P001 IBC02		MP15
2747	tert-BUTYLCYKLOHEXYLKLORFORMIAT	6.1	T1	III	6.1		LQ7	E1	P001 IBC03 LP01 R001		MP19
2748	2-ETYLHEXYLKLORFORMIAT	6.1	TC1	II	6.1+8		LQ17	E4	P001 IBC02		MP15
2749	TETRAMETYL SILAN	3	F1	I	3		LQ3	E3	P001		MP7 MP17
2750	1,3-DIKLOR-2-PROPANOL	6.1	T1	II	6.1		LQ17	E4	P001 IBC02		MP15
2751	DIETYLTIOSFORYLKLORID	8	C3	II	8		LQ22	E2	P001 IBC02		MP15
2752	1,2-EPOXI-3-ETOXIPROPAN	3	F1	III	3		LQ7	E1	P001 IBC03 LP01 R001		MP19
2753	N-ETYLSENSYL TOLUIDINER, FLYTANDE	6.1	T1	III	6.1		LQ7	E1	P001 IBC03 LP01 R001		MP19
2754	N-ETYL TOLUIDINER	6.1	T1	II	6.1		LQ17	E4	P001 IBC02		MP15
2757	KARBAMATPESTICID, FAST, GIFTIG	6.1	T7	I	6.1	61 274 648	LQ0	E5	P002 IBC07		MP18
2757	KARBAMATPESTICID, FAST, GIFTIG	6.1	T7	II	6.1	61 274 648	LQ18	E4	P002 IBC08	B4	MP10
2757	KARBAMATPESTICID, FAST, GIFTIG	6.1	T7	III	6.1	61 274 648	LQ9	E1	P002 IBC08 LP02 R001	B3	MP10
2758	KARBAMATPESTICID, FLYTANDE, BRANDFARLIG, GIFTIG, flampunkt under 23 °C	3	FT2	I	3+6.1	61 274	LQ3	E0	P001		MP7 MP17
2758	KARBAMATPESTICID, FLYTANDE, BRANDFARLIG, GIFTIG, flampunkt under 23 °C	3	FT2	II	3+6.1	61 274	LQ4	E2	P001 IBC02 R001		MP19

UN-tankar och bulkcontainrar		RID-tank		Transport-kategori	Särbestäm-melser för Kollin	Bulk	Lastning, lossning och hantering	Express-gods	Farlig-hets-nummer	Un-nr
Instruk-tioner	Sär-bestäm-melser	Tankkod	Särbestäm-melser							
4.2.5.2, 7.3.2	4.2.5.3	4.3	4.3.5, 6.8.4	1.1.3.1 (c)	7.2.4	7.3.3	7.5.11	7.6	5.3.2.3	
(10)	(11)	(12)	(13)	(15)	(16)	(17)	(18)	(19)	(20)	(1)
T3	TP33	SGAN	TU3	2	W11		CW24 CW28	CE10	56	2741
		L4BH	TU15	2			CW13 CW28 CW31	CE5	638	2742
T20	TP2	L4BH	TU15	2			CW13 CW28 CW31	CE5	638	2743
T7	TP2	L4BH	TU15	2			CW13 CW28 CW31	CE5	638	2744
T7	TP2	L4BH	TU15	2			CW13 CW28 CW31	CE5	68	2745
T7	TP2	L4BH	TU15	2			CW13 CW28 CW31	CE5	68	2746
T4	TP1	L4BH	TU15	2			CW13 CW28 CW31	CE8	60	2747
T7	TP2	L4BH	TU15	2			CW13 CW28 CW31	CE5	68	2748
T14	TP2	L4BN		1					33	2749
T7	TP2	L4BH	TU15	2			CW13 CW28 CW31	CE5	60	2750
T7	TP2	L4BN		2				CE6	80	2751
T2	TP1	LGBF		3				CE4	30	2752
T7	TP1	L4BH	TU15	2			CW13 CW28 CW31	CE8	60	2753
T7	TP2	L4BH	TU15	2			CW13 CW28 CW31	CE5	60	2754
T6	TP33	S10AH L10CH	TU14 TU15 TU38 TE21 TE22	1	W10 W12		CW13 CW28 CW31	CE12	66	2757
T3	TP33	SGAH L4BH	TU15	2	W11		CW13 CW28 CW31	CE9 CE12	60	2757
T1	TP33	SGAH L4BH	TU15	2		VW9	CW13 CW28 CW31	CE11 CE12	60	2757
T14	TP2 TP27	L10CH	TU14 TU15 TU38 TE21 TE22	1			CW13 CW28		336	2758
T11	TP2 TP27	L4BH	TU15	2			CW13 CW28	CE7	336	2758

UN-nr	Benämning och beskrivning	Klass	Klassificeringskod	Förpackningsgrupp	Etiketter	Särbestämmer	Begränsade och reducerade mängder		Förpackning		
							3.4.6	3.5.1.2	Förpackningsinstruktioner	Särbestäm. för förpackningen	Bestäm. för samemballering
(1)	(2)	(3a)	(3b)	(4)	(5)	(6)	(7a)	(7b)	(8)	(9a)	(9b)
	3.1.2	2.2	2.2	2.1.1.3	5.2.2	3.3	3.4.6	3.5.1.2	4.1.4	4.1.4	4.1.10
2759	ARSENIKBASERAD PESTICID, FAST, GIFTIG	6.1	T7	I	6.1	61 274 648	LQ0	E5	P002 IBC07		MP18
2759	ARSENIKBASERAD PESTICID, FAST, GIFTIG	6.1	T7	II	6.1	61 274 648	LQ18	E4	P002 IBC08	B4	MP10
2759	ARSENIKBASERAD PESTICID, FAST, GIFTIG	6.1	T7	III	6.1	61 274 648	LQ9	E1	P002 IBC08 LP02 R001	B3	MP10
2760	ARSENIKBASERAD PESTICID, FLYTANDE, BRANDFARLIG, GIFTIG, flampunkt under 23 °C	3	FT2	I	3+6.1	61 274	LQ3	E0	P001		MP7 MP17
2760	ARSENIKBASERAD PESTICID, FLYTANDE, BRANDFARLIG, GIFTIG, flampunkt under 23 °C	3	FT2	II	3+6.1	61 274	LQ4	E2	P001 IBC02 R001		MP19
2761	KLORORGANISK PESTICID, FAST, GIFTIG	6.1	T7	I	6.1	61 274 648	LQ0	E5	P002 IBC07		MP18
2761	KLORORGANISK PESTICID, FAST, GIFTIG	6.1	T7	II	6.1	61 274 648	LQ18	E4	P002 IBC08	B4	MP10
2761	KLORORGANISK PESTICID, FAST, GIFTIG	6.1	T7	III	6.1	61 274 648	LQ9	E1	P002 IBC08 LP02 R001	B3	MP10
2762	KLORORGANISK PESTICID, FLYTANDE, BRANDFARLIG, GIFTIG, flampunkt under 23 °C	3	FT2	I	3+6.1	61 274	LQ3	E0	P001		MP7 MP17
2762	KLORORGANISK PESTICID, FLYTANDE, BRANDFARLIG, GIFTIG, flampunkt under 23 °C	3	FT2	II	3+6.1	61 274	LQ4	E2	P001 IBC02 R001		MP19
2763	TRIAZINPESTICID, FAST, GIFTIG	6.1	T7	I	6.1	61 274 648	LQ0	E5	P002 IBC07		MP18
2763	TRIAZINPESTICID, FAST, GIFTIG	6.1	T7	II	6.1	61 274 648	LQ18	E4	P002 IBC08	B4	MP10
2763	TRIAZINPESTICID, FAST, GIFTIG	6.1	T7	III	6.1	61 274 648	LQ9	E1	P002 IBC08 R001	B3	MP10
2764	TRIAZINPESTICID, FLYTANDE, BRANDFARLIG, GIFTIG, flampunkt under 23 °C	3	FT2	I	3+6.1	61 274	LQ3	E0	P001		MP7 MP17
2764	TRIAZINPESTICID, FLYTANDE, BRANDFARLIG, GIFTIG, flampunkt under 23 °C	3	FT2	II	3+6.1	61 274	LQ4	E2	P001 IBC02 R001		MP19

UN-tankar och bulkcontainrar		RID-tank		Transport-kategori	Särbestäm-melser för	Bulk	Lastning, lossning och hantering	Express-gods	Farlig-hets-nummer	Un-nr
Instruk-tioner	Sär-bestäm-melser	Tankkod	Särbestäm-melser		Kollin					
4.2.5.2, 7.3.2	4.2.5.3	4.3	4.3.5, 6.8.4	1.1.3.1 (c)	7.2.4	7.3.3	7.5.11	7.6	5.3.2.3	
(10)	(11)	(12)	(13)	(15)	(16)	(17)	(18)	(19)	(20)	(1)
T6	TP33	S10AH L10CH	TU14 TU15 TU38 TE21 TE22	1	W10 W12		CW13 CW28 CW31	CE12	66	2759
T3	TP33	SGAH L4BH	TU15	2	W11		CW13 CW28 CW31	CE9 CE12	60	2759
T1	TP33	SGAH L4BH	TU15	2		VW9	CW13 CW28 CW31	CE11 CE12	60	2759
T14	TP2 TP27	L10CH	TU14 TU15 TU38 TE21 TE22	1			CW13 CW28		336	2760
T11	TP2 TP27	L4BH	TU15	2			CW13 CW28	CE7	336	2760
T6	TP33	S10AH L10CH	TU14 TU15 TU38 TE21 TE22	1	W10 W12		CW13 CW28 CW31	CE12	66	2761
T3	TP33	SGAH L4BH	TU15	2	W11		CW13 CW28 CW31	CE9 CE12	60	2761
T1	TP33	SGAH L4BH	TU15	2		VW9	CW13 CW28 CW31	CE11 CE12	60	2761
T14	TP2 TP27	L10CH	TU14 TU15 TU38 TE21 TE22	1			CW13 CW28		336	2762
T11	TP2 TP27	L4BH	TU15	2			CW13 CW28	CE7	336	2762
T6	TP33	S10AH L10CH	TU14 TU15 TU38 TE21 TE22	1	W10 W12		CW13 CW28 CW31	CE12	66	2763
T3	TP33	SGAH L4BH	TU15	2	W11		CW13 CW28 CW31	CE9 CE12	60	2763
T1	TP33	SGAH L4BH	TU15	2		VW9	CW13 CW28 CW31	CE11 CE12	60	2763
T14	TP2 TP27	L10CH	TU14 TU15 TU38 TE21 TE22	1			CW13 CW28		336	2764
T11	TP2 TP27	L4BH	TU15	2			CW13 CW28	CE7	336	2764

UN-nr	Benämning och beskrivning	Klass	Klassificeringskod	Förpackningsgrupp	Etiketter	Särbestäm- melser	Begränsade och reducerade mängder		Förpackning		
							3.4.6	3.5.1.2	Förpackningsinstruktioner	Särbestäm. för förpackningen	Bestäm. för samemballering
(1)	(2)	(3a)	(3b)	(4)	(5)	(6)	(7a)	(7b)	(8)	(9a)	(9b)
2771	TIOKARBAMATPESTICID, FAST, GIFTIG	6.1	T7	I	6.1	61 274 648	LQ0	E5	P002 IBC07		MP18
2771	TIOKARBAMATPESTICID, FAST, GIFTIG	6.1	T7	II	6.1	61 274 648	LQ18	E4	P002 IBC08	B4	MP10
2771	TIOKARBAMATPESTICID, FAST, GIFTIG	6.1	T7	III	6.1	61 274 648	LQ9	E1	P002 IBC08 LP02 R001	B3	MP10
2772	TIOKARBAMATPESTICID, FLYTANDE, BRANDFARLIG, GIFTIG, flampunkt under 23 °C	3	FT2	I	3+6.1	61 274	LQ3	E0	P001		MP7 MP17
2772	TIOKARBAMATPESTICID, FLYTANDE, BRANDFARLIG, GIFTIG, flampunkt under 23 °C	3	FT2	II	3+6.1	61 274	LQ4	E2	P001 IBC02 R001		MP19
2775	KOPPARBASERAD PESTICID, FAST, GIFTIG	6.1	T7	I	6.1	61 274 648	LQ0	E5	P002 IBC07		MP18
2775	KOPPARBASERAD PESTICID, FAST, GIFTIG	6.1	T7	II	6.1	61 274 648	LQ18	E4	P002 IBC08	B4	MP10
2775	KOPPARBASERAD PESTICID, FAST, GIFTIG	6.1	T7	III	6.1	61 274 648	LQ9	E1	P002 IBC08 LP02 R001	B3	MP10
2776	KOPPARBASERAD PESTICID, FLYTANDE, BRANDFARLIG, GIFTIG, flampunkt under 23 °C	3	FT2	I	3+6.1	61 274	LQ3	E0	P001		MP7 MP17
2776	KOPPARBASERAD PESTICID, FLYTANDE, BRANDFARLIG, GIFTIG, flampunkt under 23 °C	3	FT2	II	3+6.1	61 274	LQ4	E2	P001 IBC02 R001		MP19
2777	KVICKSILVERBASERAD PESTICID, FAST, GIFTIG	6.1	T7	I	6.1	61 274 648	LQ0	E5	P002 IBC07		MP18
2777	KVICKSILVERBASERAD PESTICID, FAST, GIFTIG	6.1	T7	II	6.1	61 274 648	LQ18	E4	P002 IBC08	B4	MP10
2777	KVICKSILVERBASERAD PESTICID, FAST, GIFTIG	6.1	T7	III	6.1	61 274 648	LQ9	E1	P002 IBC08 LP02 R001	B3	MP10
2778	KVICKSILVERBASERAD PESTICID, FLYTANDE, BRANDFARLIG, GIFTIG, flampunkt under 23 °C	3	FT2	I	3+6.1	61 274	LQ3	E0	P001		MP7 MP17
2778	KVICKSILVERBASERAD PESTICID, FLYTANDE, BRANDFARLIG, GIFTIG, flampunkt under 23 °C	3	FT2	II	3+6.1	61 274	LQ4	E2	P001 IBC02 R001		MP19

UN-tankar och bulkcontainrar		RID-tank		Transport-kategori	Särbestäm-melser för Kollin	Bulk	Lastning, lossning och hantering	Express-gods	Farlig-hets-nummer	Un-nr
Instruk-tioner	Sär-bestäm-melser	Tankkod	Särbestäm-melser							
4.2.5.2, 7.3.2	4.2.5.3	4.3	4.3.5, 6.8.4	1.1.3.1 (c)	7.2.4	7.3.3	7.5.11	7.6	5.3.2.3	
(10)	(11)	(12)	(13)	(15)	(16)	(17)	(18)	(19)	(20)	(1)
T6	TP33	S10AH L10CH	TU14 TU15 TU38 TE21 TE22	1	W10 W12		CW13 CW28 CW31	CE12	66	2771
T3	TP33	SGAH L4BH	TU15	2	W11		CW13 CW28 CW31	CE9 CE12	60	2771
T1	TP33	SGAH L4BH	TU15	2		VW9	CW13 CW28 CW31	CE11 CE12	60	2771
T14	TP2 TP27	L10CH	TU14 TU15 TU38 TE21 TE22	1			CW13 CW28		336	2772
T11	TP2 TP27	L4BH	TU15	2			CW13 CW28	CE7	336	2772
T6	TP33	S10AH L10CH	TU14 TU15 TU38 TE21 TE22	1	W10 W12		CW13 CW28 CW31	CE12	66	2775
T3	TP33	SGAH L4BH	TU15	2	W11		CW13 CW28 CW31	CE9 CE12	60	2775
T1	TP33	SGAH L4BH	TU15	2		VW9	CW13 CW28 CW31	CE11 CE12	60	2775
T14	TP2 TP27	L10CH	TU14 TU15 TU38 TE21 TE22	1			CW13 CW28		336	2776
T11	TP2 TP27	L4BH	TU15	2			CW13 CW28	CE7	336	2776
T6	TP33	S10AH L10CH	TU14 TU15 TU38 TE21 TE22	1	W10 W12		CW13 CW28 CW31	CE12	66	2777
T3	TP33	SGAH L4BH	TU15	2	W11		CW13 CW28 CW31	CE9 CE12	60	2777
T1	TP33	SGAH L4BH	TU15	2		VW9	CW13 CW28 CW31	CE11 CE12	60	2777
T14	TP2 TP27	L10CH	TU14 TU15 TU38 TE21 TE22	1			CW13 CW28		336	2778
T11	TP2 TP27	L4BH	TU15	2			CW13 CW28	CE7	336	2778

UN-nr	Benämning och beskrivning	Klass	Klassificeringskod	Förpackningsgrupp	Etiketter	Särbestämmer	Begränsade och reducerade mängder		Förpackning		
							3.4.6	3.5.1.2	Förpackningsinstruktioner	Särbestäm. för förpackningen	Bestäm. för samemballering
(1)	(2)	(3a)	(3b)	(4)	(5)	(6)	(7a)	(7b)	(8)	(9a)	(9b)
2779	SUBSTITUERAD NITROFENOLPESTICID, FAST, GIFTIG	6.1	T7	I	6.1	61 274 648	LQ0	E5	P002 IBC07		MP18
2779	SUBSTITUERAD NITROFENOLPESTICID, FAST, GIFTIG	6.1	T7	II	6.1	61 274 648	LQ18	E4	P002 IBC08	B4	MP10
2779	SUBSTITUERAD NITROFENOLPESTICID, FAST, GIFTIG	6.1	T7	III	6.1	61 274 648	LQ9	E1	P002 IBC08 LP02 R001	B3	MP10
2780	SUBSTITUERAD NITROFENOLPESTICID, FLYTANDE, BRANDFARLIG, GIFTIG, flampunkt under 23 °C	3	FT2	I	3+6.1	61 274	LQ3	E0	P001		MP7 MP17
2780	SUBSTITUERAD NITROFENOLPESTICID, FLYTANDE, BRANDFARLIG, GIFTIG, flampunkt under 23 °C	3	FT2	II	3+6.1	61 274	LQ4	E2	P001 IBC02 R001		MP19
2781	BIPYRIDYLPESTICID, FAST, GIFTIG	6.1	T7	I	6.1	61 274 648	LQ0	E5	P002 IBC07		MP18
2781	BIPYRIDYLPESTICID, FAST, GIFTIG	6.1	T7	II	6.1	61 274 648	LQ18	E4	P002 IBC08	B4	MP10
2781	BIPYRIDYLPESTICID, FAST, GIFTIG	6.1	T7	III	6.1	61 274 648	LQ9	E1	P002 IBC08 LP02 R001	B3	MP10
2782	BIPYRIDYLPESTICID, FLYTANDE, BRANDFARLIG, GIFTIG, flampunkt under 23 °C	3	FT2	I	3+6.1	61 274	LQ3	E0	P001		MP7 MP17
2782	BIPYRIDYLPESTICID, FLYTANDE, BRANDFARLIG, GIFTIG, flampunkt under 23 °C	3	FT2	II	3+6.1	61 274	LQ4	E2	P001 IBC02 R001		MP19
2783	FOSFORORGANISK PESTICID, FAST, GIFTIG	6.1	T7	I	6.1	61 274 648	LQ0	E5	P002 IBC07		MP18
2783	FOSFORORGANISK PESTICID, FAST, GIFTIG	6.1	T7	II	6.1	61 274 648	LQ18	E4	P002 IBC08	B4	MP10
2783	FOSFORORGANISK PESTICID, FAST, GIFTIG	6.1	T7	III	6.1	61 274 648	LQ9	E1	P002 IBC08 LP02 R001	B3	MP10
2784	FOSFORORGANISK PESTICID, FLYTANDE, BRANDFARLIG, GIFTIG, flampunkt under 23 °C	3	FT2	I	3+6.1	61 274	LQ3	E0	P001		MP7 MP17
2784	FOSFORORGANISK PESTICID, FLYTANDE, BRANDFARLIG, GIFTIG, flampunkt under 23 °C	3	FT2	II	3+6.1	61 274	LQ4	E2	P001 IBC02 R001		MP19

UN-tankar och bulkcontainrar		RID-tank		Transport-kategori	Särbestäm-melser för Kollin	Bulk	Lastning, lossning och hantering	Express-gods	Farlig-hets-nummer	Un-nr
Instruk-tioner	Sär-bestäm-melser	Tankkod	Särbestäm-melser							
4.2.5.2, 7.3.2	4.2.5.3	4.3	4.3.5, 6.8.4	1.1.3.1 (c)	7.2.4	7.3.3	7.5.11	7.6	5.3.2.3	
(10)	(11)	(12)	(13)	(15)	(16)	(17)	(18)	(19)	(20)	(1)
T6	TP33	S10AH L10CH	TU14 TU15 TU38 TE21 TE22	1	W10 W12		CW13 CW28 CW31	CE12	66	2779
T3	TP33	SGAH L4BH	TU15	2	W11		CW13 CW28 CW31	CE9 CE12	60	2779
T1	TP33	SGAH L4BH	TU15	2		VW9	CW13 CW28 CW31	CE11 CE12	60	2779
T14	TP2 TP27	L10CH	TU14 TU15 TU38 TE21 TE22	1			CW13 CW28		336	2780
T11	TP2 TP27	L4BH	TU15	2			CW13 CW28	CE7	336	2780
T6	TP33	S10AH L10CH	TU14 TU15 TU38 TE21 TE22	1	W10 W12		CW13 CW28 CW31	CE12	66	2781
T3	TP33	SGAH L4BH	TU15	2	W11		CW13 CW28 CW31	CE9 CE12	60	2781
T1	TP33	SGAH L4BH	TU15	2		VW9	CW13 CW28 CW31	CE11 CE12	60	2781
T14	TP2 TP27	L10CH	TU14 TU15 TU38 TE21 TE22	1			CW13 CW28		336	2782
T11	TP2 TP27	L4BH	TU15	2			CW13 CW28	CE7	336	2782
T6	TP33	S10AH L10CH	TU14 TU15 TU38 TE21 TE22	1	W10 W12		CW13 CW28 CW31	CE12	66	2783
T3	TP33	SGAH L4BH	TU15	2	W11		CW13 CW28 CW31	CE9 CE12	60	2783
T1	TP33	SGAH L4BH	TU15	2		VW9	CW13 CW28 CW31	CE11 CE12	60	2783
T14	TP2 TP27	L10CH	TU14 TU15 TU38 TE21 TE22	1			CW13 CW28		336	2784
T11	TP2 TP27	L4BH	TU15	2			CW13 CW28	CE7	336	2784

UN-nr	Benämning och beskrivning	Klass	Klassificeringskod	Förpackningsgrupp	Etiketter	Särbestämmer	Begränsade och reducerade mängder		Förpackning		
							3.4.6	3.5.1.2	Förpackningsinstruktioner	Särbestäm. för förpackningen	Bestäm. för samemballering
(1)	(2)	(3a)	(3b)	(4)	(5)	(6)	(7a)	(7b)	(8)	(9a)	(9b)
2785	4-TIAPENTANAL	6.1	T1	III	6.1		LQ7	E1	P001 IBC03 LP01 R001		MP19
2786	TENNORGANISK PESTICID, FAST, GIFTIG	6.1	T7	I	6.1	61 274 648	LQ0	E5	P002 IBC07		MP18
2786	TENNORGANISK PESTICID, FAST, GIFTIG	6.1	T7	II	6.1	61 274 648	LQ18	E4	P002 IBC08	B4	MP10
2786	TENNORGANISK PESTICID, FAST, GIFTIG	6.1	T7	III	6.1	61 274 648	LQ9	E1	P002 IBC08 LP02 R001	B3	MP10
2787	TENNORGANISK PESTICID, FLYTANDE, BRANDFARLIG, GIFTIG, flampunkt under 23 °C	3	FT2	I	3+6.1	61 274	LQ3	E0	P001		MP7 MP17
2787	TENNORGANISK PESTICID, FLYTANDE, BRANDFARLIG, GIFTIG, flampunkt under 23 °C	3	FT2	II	3+6.1	61 274	LQ4	E2	P001 IBC02 R001		MP19
2788	ORGANISK TENNFÖRENING, FLYTANDE, N.O.S.	6.1	T3	I	6.1	43 274	LQ0	E5	P001		MP8 MP17
2788	ORGANISK TENNFÖRENING, FLYTANDE, N.O.S.	6.1	T3	II	6.1	43 274	LQ17	E4	P001 IBC02		MP15
2788	ORGANISK TENNFÖRENING, FLYTANDE, N.O.S.	6.1	T3	III	6.1	43 274	LQ7	E1	P001 IBC03 LP01 R001		MP19
2789	ISÄTTIKA eller ÄTTIKSYRALÖSNING med mer än 80 vikt-% syra	8	CF1	II	8+3		LQ22	E2	P001 IBC02		MP15
2790	ÄTTIKSYRALÖSNING med mer än 50 vikt-% men högst 80 vikt-% syra	8	C3	II	8		LQ22	E2	P001 IBC02		MP15
2790	ÄTTIKSYRALÖSNING med mer än 10 vikt-% men högst 50 vikt-% syra	8	C3	III	8	597 647	LQ7	E1	P001 IBC03 LP01 R001		MP19
2793	METALLISKT JÄRN, BORRSPÅN, FRÅSSPÅN, SVARVSPÅN eller BEARBETNINGSSPÅN i självpufftande form	4.2	S4	III	4.2	592	LQ0	E1	P003 IBC08 LP02 R001	PP20 B3 B6	MP14
2794	BATTERIER (ACKUMULATORER), VÅTA, FYLDA MED SYRA, för lagring av elekticitet	8	C11		8	295 598	LQ0	E0	P801 P801a		
2795	BATTERIER (ACKUMULATORER), VÅTA, FYLDA MED ALKALISK LÖSNING, för lagring av elekticitet	8	C11		8	295 598	LQ0	E0	P801 P801a		
2796	SVAVELSYRA, med högst 51 % syra eller BATTERISYRA, FLYTANDE	8	C1	II	8		LQ22	E2	P001 IBC02		MP15
2797	BATTERIVÄTSKA, ALKALISK	8	C5	II	8		LQ22	E2	P001 IBC02		MP15
2798	FENYLFOSEFORDIKLORID	8	C3	II	8		LQ22	E2	P001 IBC02		MP15
2799	FENYLFOSEFORTIODIKLORID	8	C3	II	8		LQ22	E2	P001 IBC02		MP15

UN-tankar och bulkcontainrar		RID-tank		Transport-kategori	Särbestäm-melser för	Bulk	Lastning, lossning och hantering	Express-gods	Färlig-hets-nummer	Un-nr
Instruk-tioner	Sär-bestäm-melser	Tankkod	Särbestäm-melser							
4.2.5.2, 7.3.2	4.2.5.3	4.3	4.3.5, 6.8.4	1.1.3.1 (c)	7.2.4	7.3.3	7.5.11	7.6	5.3.2.3	
(10)	(11)	(12)	(13)	(15)	(16)	(17)	(18)	(19)	(20)	(1)
T4	TP1	L4BH	TU15	2			CW13 CW28 CW31	CE8	60	2785
T6	TP33	S10AH L10CH	TU14 TU15 TU38 TE21 TE22	1	W10 W12		CW13 CW28 CW31	CE12	66	2786
T3	TP33	SGAH L4BH	TU15	2	W11		CW13 CW28 CW31	CE9 CE12	60	2786
T1	TP33	SGAH L4BH	TU15	2		VW9	CW13 CW28 CW31	CE11 CE12	60	2786
T14	TP2 TP27	L10CH	TU14 TU15 TU38 TE21 TE22	1			CW13 CW28		336	2787
T11	TP2 TP27	L4BH	TU15	2			CW13 CW28	CE7	336	2787
T14	TP2 TP27	L10CH	TU14 TU15 TU38 TE21 TE22	1			CW13 CW28 CW31		66	2788
T11	TP2 TP27	L4BH	TU15	2			CW13 CW28 CW31	CE5	60	2788
T7	TP2 TP28	L4BH	TU15	2			CW13 CW28 CW31	CE8	60	2788
T7	TP2	L4BN		2				CE6	83	2789
T7	TP2	L4BN		2				CE6	80	2790
T4	TP1	L4BN		3				CE8	80	2790
				3	W1	VW4		CE11	40	2793
				3		VW14		CE8	80	2794
				3		VW14		CE8	80	2795
T8	TP2	L4BN		2				CE6	80	2796
T7	TP2 TP28	L4BN		2				CE6	80	2797
T7	TP2	L4BN		2				CE6	80	2798
T7	TP2	L4BN		2				CE6	80	2799

UN- nr	Benämning och beskrivning	Klass	Klassifi- cerings- kod	Förpack- nings- grupp	Etiket- ter	Särbe- stäm- melser	Begränsade och reducerade mängder		Förpackning		
							3.4.6 (7a)	3.5.1.2 (7b)	Förpack- nings- instruk- tioner (8)	Särbe- stäm. för förpack- ningen (9a)	Bestäm. för sam- emballe- ring (9b)
	3.1.2	2.2	2.2	2.1.1.3	5.2.2	3.3	3.4.6	3.5.1.2	4.1.4	4.1.4	4.1.10
(1)	(2)	(3a)	(3b)	(4)	(5)	(6)	(7a)	(7b)	(8)	(9a)	(9b)
2800	BATTERIER (ACKUMULATORER), VÄTA, SLUTNA	8	C11		8	238 295 598	LQ0	E0	P003 P801a	PP16	
2801	FÄRGÄMNE, FLYTANDE, FRÅTANDE, N.O.S. eller FÄRGÄMNESKOMPLEMENT, FLYTANDE, FRÅTANDE, N.O.S.	8	C9	I	8	274	LQ0	E0	P001		MP8 MP17
2801	FÄRGÄMNE, FLYTANDE, FRÅTANDE, N.O.S. eller FÄRGÄMNESKOMPLEMENT, FLYTANDE, FRÅTANDE, N.O.S.	8	C9	II	8	274	LQ22	E2	P001 IBC02		MP15
2801	FÄRGÄMNE, FLYTANDE, FRÅTANDE, N.O.S. eller FÄRGÄMNESKOMPLEMENT, FLYTANDE, FRÅTANDE, N.O.S.	8	C9	III	8	274	LQ7	E1	P001 IBC03 LP01 R001		MP19
2802	KOPPARKLORID	8	C2	III	8		LQ24	E1	P002 IBC08 LP02 R001	B3	MP10
2803	GALLIUM	8	C10	III	8		LQ24	E0	P800	PP41	MP10
2805	LITIUMHYDRID, FAST, GJUTEN	4.3	W2	II	4.3		LQ11	E2	P410 IBC04	PP40	MP14
2806	LITIUMNITRID	4.3	W2	I	4.3		LQ0	E0	P403 IBC04		MP2
2807	Magnetiskt material	9	M11	Fri							
2809	KVICKSILVER	8	C9	III	8	599	LQ19	E0	P800		MP15
2810	GIFTIG VÄTSKA, ORGANISK, N.O.S.	6.1	T1	I	6.1	274 315 614	LQ0	E5	P001		MP8 MP17
2810	GIFTIG VÄTSKA, ORGANISK, N.O.S.	6.1	T1	II	6.1	274 614	LQ17	E4	P001 IBC02		MP15
2810	GIFTIG VÄTSKA, ORGANISK, N.O.S.	6.1	T1	III	6.1	274 614	LQ7	E1	P001 IBC03 LP01 R001		MP19
2811	GIFTIGT FAST ÄMNE, ORGANISKT, N.O.S.	6.1	T2	I	6.1	274 614	LQ0	E5	P002 IBC07		MP18
2811	GIFTIGT FAST ÄMNE, ORGANISKT, N.O.S.	6.1	T2	II	6.1	274 614	LQ18	E4	P002 IBC08	B4	MP10
2811	GIFTIGT FAST ÄMNE, ORGANISKT, N.O.S.	6.1	T2	III	6.1	274 614	LQ9	E1	P002 IBC08 LP02 R001	B3	MP10
2812	Natriumaluminat, fast	8	C6	Fri							
2813	VATTENREAKTIVT FAST ÄMNE, N.O.S.	4.3	W2	I	4.3	274	LQ0	E0	P403 IBC99	PP83	MP2
2813	VATTENREAKTIVT FAST ÄMNE, N.O.S.	4.3	W2	II	4.3	274	LQ11	E2	P410 IBC07	PP83	MP14

UN-tankar och bulkcontainrar		RID-tank		Transport-kategori	Särbestäm-melser för Kollin	Bulk	Lastning, lossning och hantering	Express-gods	Farlig-hets-nummer	Un-nr
Instruk-tioner	Sär-bestäm-melser	Tankkod	Särbestäm-melser							
4.2.5.2, 7.3.2	4.2.5.3	4.3	4.3.5, 6.8.4	1.1.3.1 (c)	7.2.4	7.3.3	7.5.11	7.6	5.3.2.3	
(10)	(11)	(12)	(13)	(15)	(16)	(17)	(18)	(19)	(20)	(1)
				3		VW14		CE8	80	2800
T14	TP2 TP27	L10BH	TU38 TE22	1					88	2801
T11	TP2 TP27	L4BN		2				CE6	80	2801
T7	TP1 TP28	L4BN		3				CE8	80	2801
T1	TP33	SGAV		3		VW9		CE11	80	2802
T1	TP33	SGAV L4BN		3		VW9		CE11	80	2803
T3	TP33	SGAN		2	W1		CW23	CE10	423	2805
				1	W1		CW23		X423	2806
Fri										2807
		L4BN		3				CE8	80	2809
T14	TP2 TP27	L10CH	TU14 TU15 TU38 TE21 TE22	1			CW13 CW28 CW31		66	2810
T11	TP2 TP27	L4BH	TU15	2			CW13 CW28 CW31	CE5	60	2810
T7	TP1 TP28	L4BH	TU15	2			CW13 CW28 CW31	CE8	60	2810
T6	TP33	S10AH L10CH	TU15 TU38 TE22	1	W10 W12		CW13 CW28 CW31		66	2811
T3	TP33	SGAH L4BH	TU15	2	W11		CW13 CW28 CW31	CE9	60	2811
T1	TP33	SGAH L4BH	TU15	2		VW9	CW13 CW28 CW31	CE11	60	2811
Fri										2812
T9	TP7 TP33	S10AN L10DH	TU4 TU14 TU22 TU38 TE21 TE22 TM2	0	W1		CW23		X423	2813
T3	TP33	SGAN		0	W1 W12		CW23	CE10	423	2813

UN-nr	Benämning och beskrivning	Klass	Klassificeringskod	Förpackningsgrupp	Etiketter	Särbestäm- melser	Begränsade och reducerade mängder		Förpackning		
							3.4.6	3.5.1.2	Förpackningsinstruktioner	Särbestäm. för förpackningen	Bestäm. för samemballering
(1)	(2)	(3a)	(3b)	(4)	(5)	(6)	(7a)	(7b)	(8)	(9a)	(9b)
	3.1.2	2.2	2.2	2.1.1.3	5.2.2	3.3	3.4.6	3.5.1.2	4.1.4	4.1.4	4.1.10
2813	VATTENREAKTIVT FAST ÄMNE, N.O.S.	4.3	W2	III	4.3	274	LQ12	E1	P410 IBC08 R001	PP83 B4	MP14
2814	SMITTFÖRANDE ÄMNE, SOM PÅVERKAR MÄNNISKOR	6.2	I1		6.2	318	LQ0	E0	P620		MP5
2814	SMITTFÖRANDE ÄMNE, SOM PÅVERKAR MÄNNISKOR, i kylt flytande kväve	6.2	I1		6.2+2.2	318	LQ0	E0	P620		MP5
2814	SMITTFÖRANDE ÄMNE, SOM PÅVERKAR MÄNNISKOR (endast animalt material)	6.2	I1		6.2	318	LQ0	E0	P620		MP5
2815	N-AMINOETYLPIPERAZIN	8	C7	III	8		LQ7	E1	P001 IBC03 LP01 R001		MP19
2817	AMMONIUMVÄTEDIFLUORIDLÖSNING	8	CT1	II	8+6.1		LQ22	E2	P001 IBC02		MP15
2817	AMMONIUMVÄTEDIFLUORIDLÖSNING	8	CT1	III	8+6.1		LQ7	E1	P001 IBC03 R001		MP19
2818	AMMONIUMPOLYSULFIDLÖSNING	8	CT1	II	8+6.1		LQ22	E2	P001 IBC02		MP15
2818	AMMONIUMPOLYSULFIDLÖSNING	8	CT1	III	8+6.1		LQ7	E1	P001 IBC03 R001		MP19
2819	AMYLSYRAFOSFAT	8	C3	III	8		LQ7	E1	P001 IBC03 LP01 R001		MP19
2820	BUTYRSYRA	8	C3	III	8		LQ7	E1	P001 IBC03 LP01 R001		MP19
2821	FENOL, LÖSNING	6.1	T1	II	6.1		LQ17	E4	P001 IBC02		MP15
2821	FENOL, LÖSNING	6.1	T1	III	6.1		LQ7	E1	P001 IBC03 LP01 R001		MP19
2822	2-KLORPYRIDIN	6.1	T1	II	6.1		LQ17	E4	P001 IBC02		MP15
2823	KROTONSYRA, FAST	8	C4	III	8		LQ24	E1	P002 IBC08 LP02 R001	B3	MP10
2826	ETYLKLORTIOFORMIAT	8	CF1	II	8+3		LQ22	E2	P001		MP15
2829	KAPRONSYRA	8	C3	III	8		LQ7	E1	P001 IBC03 LP01 R001		MP19
2830	LITIUMKISELJÄRN	4.3	W2	II	4.3		LQ11	E2	P410 IBC07		MP14

UN-tankar och bulkcontainrar		RID-tank		Transport-kategori	Särbestäm-melser för Kollin	Bulk	Lastning, lossning och hantering	Express-gods	Farlig-hets-nummer	Un-nr
Instruk-tioner	Sär-bestäm-melser	Tankkod	Särbestäm-melser							
4.2.5.2, 7.3.2	4.2.5.3	4.3	4.3.5, 6.8.4	1.1.3.1 (c)	7.2.4	7.3.3	7.5.11	7.6	5.3.2.3	
(10)	(11)	(12)	(13)	(15)	(16)	(17)	(18)	(19)	(20)	(1)
T1	TP33	SGAN		0	W1	VW5	CW23	CE11	423	2813
				0	W9		CW13 CW18 CW26 CW28	CE14	606	2814
				0	W9		CW13 CW18 CW26 CW28	CE14	606	2814
BK1 BK2				0	W9		CW13 CW18 CW26 CW28	CE14	606	2814
T4	TP1	L4BN		3				CE8	80	2815
T8	TP2	L4DH	TU14 TE17 TE21 TT4	2			CW13 CW28	CE6	86	2817
T4	TP1	L4DH	TU14 TE21	3			CW13 CW28	CE8	86	2817
T7	TP2	L4BN		2			CW13 CW28	CE6	86	2818
T4	TP1	L4BN		3			CW13 CW28	CE8	86	2818
T4	TP1	L4BN		3				CE8	80	2819
T4	TP1	L4BN		3				CE8	80	2820
T7	TP2	L4BH	TU15	2			CW13 CW28 CW31	CE5	60	2821
T4	TP1	L4BH	TU15	2			CW13 CW28 CW31	CE8	60	2821
T7	TP2	L4BH	TU15	2			CW13 CW28 CW31	CE5	60	2822
T1	TP33	SGAV L4BN		3		VW9		CE11	80	2823
T7	TP2	L4BN		2				CE6	83	2826
T4	TP1	L4BN		3				CE8	80	2829
T3	TP33	SGAN		2	W1 W12		CW23	CE10	423	2830

UN-nr	Benämning och beskrivning	Klass	Klassificeringskod	Förpackningsgrupp	Etiketter	Särbestäm- melser	Begränsade och reducerade mängder		Förpackning		
							3.4.6	3.5.1.2	Förpackningsinstruktioner	Särbestäm. för förpackningen	Bestäm. för samemballering
(1)	(2)	(3a)	(3b)	(4)	(5)	(6)	(7a)	(7b)	(8)	(9a)	(9b)
2831	1,1,1-TRIKLORETAN	6.1	T1	III	6.1		LQ7	E1	P001 IBC03 LP01 R001		MP19
2834	FOSFORSYRLIGHET	8	C2	III	8		LQ24	E1	P002 IBC08 LP02 R001	B3	MP10
2835	NATRIUMALUMINIUMHYDRID	4.3	W2	II	4.3		LQ11	E2	P410 IBC04		MP14
2837	BISULFATER, VATTENLÖSNING, (VÄTESULFAT, VATTENLÖSNING)	8	C1	II	8	274	LQ22	E2	P001 IBC02		MP15
2837	BISULFATER, VATTENLÖSNING, (VÄTESULFAT, VATTENLÖSNING)	8	C1	III	8	274	LQ7	E1	P001 IBC03 LP01 R001		MP19
2838	VINYLBUTYRAT, STABILISERAD	3	F1	II	3		LQ4	E2	P001 IBC02 R001		MP19
2839	ALDOL	6.1	T1	II	6.1		LQ17	E4	P001 IBC02		MP15
2840	BUTYRALDOXIM	3	F1	III	3		LQ7	E1	P001 IBC03 LP01 R001		MP19
2841	DI-n-AMYLAMIN	3	FT1	III	3+6.1		LQ7	E1	P001 IBC03 R001		MP19
2842	NITROETAN	3	F1	III	3		LQ7	E1	P001 IBC03 LP01 R001		MP19
2844	KALCIUMMANGANKISEL	4.3	W2	III	4.3		LQ12	E1	P410 IBC08 R001	B4	MP14
2845	PYROFOR VÄTSKA, ORGANISK, N.O.S.	4.2	S1	I	4.2	274	LQ0	E0	P400		MP2
2846	PYROFORT FAST ÄMNE, ORGANISKT, N.O.S.	4.2	S2	I	4.2	274	LQ0	E0	P404		MP13
2849	3-KLOR-1-PROPANOL	6.1	T1	III	6.1		LQ7	E1	P001 IBC03 LP01 R001		MP19
2850	PROPYLENTETRAMER (TETRAPROPEN)	3	F1	III	3		LQ7	E1	P001 IBC03 LP01 R001		MP19
2851	BORTRIFLUORIDDIHYDRAT	8	C1	II	8		LQ22	E2	P001 IBC02		MP15
2852	DIPIKRYLSULFID, FUKTAD, med minst 10 vikt-% vatten	4.1	D	I	4.1	545	LQ0	E0	P406	PP24	MP2
2853	MAGNESIUMKISELFLUORID	6.1	T5	III	6.1		LQ9	E1	P002 IBC08 LP02 R001	B3	MP10

UN-tankar och bulkcontainrar		RID-tank		Transport-kategori	Särbestäm-melser för Kollin	Bulk	Lastning, lossning och hantering	Express-gods	Farlig-hets-nummer	Un-nr
Instruk-tioner	Sär-bestäm-melser	Tankkod	Särbestäm-melser							
4.2.5.2, 7.3.2	4.2.5.3	4.3	4.3.5, 6.8.4	1.1.3.1 (c)	7.2.4	7.3.3	7.5.11	7.6	5.3.2.3	
(10)	(11)	(12)	(13)	(15)	(16)	(17)	(18)	(19)	(20)	(1)
T4	TP1	L4BH	TU15	2			CW13 CW28 CW31	CE8	60	2831
T1	TP33	SGAV		3		VW9		CE11	80	2834
T3	TP33	SGAN		2	W1		CW23	CE10	423	2835
T7	TP2	L4BN		2				CE6	80	2837
T4	TP1	L4BN		3				CE8	80	2837
T4	TP1	LGBF		2				CE7	339	2838
T7	TP2	L4BH	TU15	2			CW13 CW28 CW31	CE5	60	2839
T2	TP1	LGBF		3				CE4	30	2840
T4	TP1	L4BH	TU15	3			CW13 CW28	CE4	36	2841
T2	TP1	LGBF		3				CE4	30	2842
T1	TP33	SGAN		3	W1	VW5 VW7	CW23	CE11	423	2844
T22	TP2 TP7	L21DH	TU14 TU38 TC1 TE21 TE22 TE25 TM1	0	W1				333	2845
				0	W1				43	2846
T4	TP1	L4BH	TU15	2			CW13 CW28 CW31	CE8	60	2849
T2	TP1	LGBF		3				CE4	30	2850
T7	TP2	L4BN		2				CE6	80	2851
				1	W1				40	2852
T1	TP33	SGAH L4BH	TU15	2		VW9	CW13 CW28 CW31	CE11	60	2853

UN-nr	Benämning och beskrivning	Klass	Klassificeringskod	Förpackningsgrupp	Etiketter	Särbestäm- melser	Begränsade och reducerade mängder		Förpackning		
									Förpackningsinstruktioner	Särbestäm. för förpackningen	Bestäm. för samemballering
(1)	(2)	(3a)	(3b)	(4)	(5)	(6)	(7a)	(7b)	(8)	(9a)	(9b)
2854	AMMONIUMKISELFLUORID	6.1	T5	III	6.1		LQ9	E1	P002 IBC08 LP02 R001	B3	MP10
2855	ZINKKISELFLUORID	6.1	T5	III	6.1		LQ9	E1	P002 IBC08 LP02 R001	B3	MP10
2856	KISELFLUORIDER, N.O.S.	6.1	T5	III	6.1	274	LQ9	E1	P002 IBC08 LP02 R001	B3	MP10
2857	KYLMASKINER innehållande ej brandfarliga, ej giftiga gaser eller ammoniaklösningar (UN 2672)	2	6A		2.2	119	LQ0	E0	P003	PP32	MP9
2858	ZIRKONIUM, TORR, lindad tråd, plåtar, band (tunnare än 254 mikrometer, men minst 18 mikrometer)	4.1	F3	III	4.1	546	LQ9	E1	P002 LP02 R001		MP11
2859	AMMONIUMMETAVANADAT	6.1	T5	II	6.1		LQ18	E4	P002 IBC08	B4	MP10
2861	AMMONIUMPOLYVANADAT	6.1	T5	II	6.1		LQ18	E4	P002 IBC08	B4	MP10
2862	VANADINPENTOXID, ej smält	6.1	T5	III	6.1	600	LQ9	E1	P002 IBC08 LP02 R001	B3	MP10
2863	NATRIUMAMMONIUMVANADAT	6.1	T5	II	6.1		LQ18	E4	P002 IBC08	B4	MP10
2864	KALIUMMETAVANADAT	6.1	T5	II	6.1		LQ18	E4	P002 IBC08	B4	MP10
2865	HYDROXYLAMINSULFAT	8	C2	III	8		LQ24	E1	P002 IBC08 LP02 R001	B3	MP10
2869	TITANTRIKLORIDBLANDNING	8	C2	II	8		LQ23	E2	P002 IBC08	B4	MP10
2869	TITANTRIKLORIDBLANDNING	8	C2	III	8		LQ24	E1	P002 IBC08 LP02 R001	B3	MP10
2870	ALUMINIUMBORHYDRID	4.2	SW	I	4.2+4.3		LQ0	E0	P400		MP2
2870	ALUMINIUMBORHYDRID I APPARATER	4.2	SW	I	4.2+4.3		LQ0	E0	P002	PP13	MP2
2871	ANTIMONPULVER	6.1	T5	III	6.1		LQ9	E1	P002 IBC08 LP02 R001	B3	MP10
2872	DIBROMKLORPROPANER	6.1	T1	II	6.1		LQ17	E4	P001 IBC02		MP15

UN-tankar och bulkcontainrar		RID-tank		Transport-kategori	Särbestäm-melser för Kollin	Bulk	Lastning, lossning och hantering	Express-gods	Farlig-hets-nummer	Un-nr
Instruk-tioner	Sär-bestäm-melser	Tankkod	Särbestäm-melser							
4.2.5.2, 7.3.2	4.2.5.3	4.3	4.3.5, 6.8.4	1.1.3.1 (c)	7.2.4	7.3.3	7.5.11	7.6	5.3.2.3	
(10)	(11)	(12)	(13)	(15)	(16)	(17)	(18)	(19)	(20)	(1)
T1	TP33	SGAH L4BH	TU15	2		VW9	CW13 CW28 CW31	CE11	60	2854
T1	TP33	SGAH L4BH	TU15	2		VW9	CW13 CW28 CW31	CE11	60	2855
T1	TP33	SGAH L4BH	TU15	2		VW9	CW13 CW28 CW31	CE11	60	2856
				3			CW9	CE2	20	2857
				3	W1	VW1		CE11	40	2858
T3	TP33	SGAH	TU15	2	W11		CW13 CW28 CW31	CE9	60	2859
T3	TP33	SGAH	TU15	2	W11		CW13 CW28 CW31	CE9	60	2861
T1	TP33	SGAH	TU15	2		VW9	CW13 CW28 CW31	CE11	60	2862
T3	TP33	SGAH	TU15	2	W11		CW13 CW28 CW31	CE9	60	2863
T3	TP33	SGAH	TU15	2	W11		CW13 CW28 CW31	CE9	60	2864
T1	TP33	SGAV		3		VW9		CE11	80	2865
T3	TP33	SGAN		2	W11			CE10	80	2869
T1	TP33	SGAV		3		VW9		CE11	80	2869
T21	TP7 TP33	L21DH	TU14 TU38 TC1 TE21 TE22 TE25 TM1	0	W1				X333	2870
				0	W1				X333	2870
T1	TP33	SGAH L4BH	TU15	2		VW9	CW13 CW28 CW31	CE11	60	2871
T7	TP2	L4BH	TU15	2			CW13 CW28 CW31	CE5	60	2872

UN-nr	Benämning och beskrivning	Klass	Klassificeringskod	Förpackningsgrupp	Etiketter	Särbestämmer	Begränsade och reducerade mängder		Förpackning		
							3.4.6	3.5.1.2	Förpackningsinstruktioner	Särbestäm. för förpackningen	Bestäm. för samemballering
(1)	(2)	(3a)	(3b)	(4)	(5)	(6)	(7a)	(7b)	(8)	(9a)	(9b)
	3.1.2	2.2	2.2	2.1.1.3	5.2.2	3.3	3.4.6	3.5.1.2	4.1.4	4.1.4	4.1.10
2872	DIBROMKLORPROPANER	6.1	T1	III	6.1		LQ7	E1	P001 IBC03 LP01 R001		MP19
2873	DIBUTYLETANOLAMIN	6.1	T1	III	6.1		LQ7	E1	P001 IBC03 LP01 R001		MP19
2874	FURFURYLALKOHOL	6.1	T1	III	6.1		LQ7	E1	P001 IBC03 LP01 R001		MP19
2875	HEXAKLOROFEN	6.1	T2	III	6.1		LQ9	E1	P002 IBC08 LP02 R001	B3	MP10
2876	RESORCINOL	6.1	T2	III	6.1		LQ9	E1	P002 IBC08 LP02 R001	B3	MP10
2878	TITANSVAMPGRANULAT eller TITANSVAMPULVER	4.1	F3	III	4.1		LQ9	E1	P002 IBC08 LP02 R001	B3	MP11
2879	SELENOXIKLORID	8	CT1	I	8+6.1		LQ0	E0	P001		MP8 MP17
2880	KALCIUMHYPOKLORIT, HYDRATISERAD eller KALCIUMHYPOKLORIT, HYDRATISERAD BLANDNING med minst 5,5 % men högst 16 % vatten	5.1	O2	II	5.1	313 314 322	LQ11	E2	P002 IBC08	B4 B13	MP10
2880	KALCIUMHYPOKLORIT, HYDRATISERAD eller KALCIUMHYPOKLORIT, HYDRATISERAD BLANDNING med minst 5,5 % men högst 16 % vatten	5.1	O2	III	5.1	313 314	LQ12	E1	P002 IBC08 R001	B4	MP10
2881	METALLKATALYSATOR, TORR	4.2	S4	I	4.2	274	LQ0	E0	P404		MP13
2881	METALLKATALYSATOR, TORR	4.2	S4	II	4.2	274	LQ0	E2	P410 IBC06		MP14
2881	METALLKATALYSATOR, TORR	4.2	S4	III	4.2	274	LQ0	E1	P002 IBC08 LP02 R001	B3	MP14
2900	SMITTFÖRANDE ÄMNE, SOM ENDAST PÅVERKAR DJUR	6.2	I2		6.2	318	LQ0	E0	P620		MP5
2900	SMITTFÖRANDE ÄMNE, SOM ENDAST PÅVERKAR DJUR, i kylt flytande kväve	6.2	I2		6.2+2.2	318	LQ0	E0	P620		MP5
2900	SMITTFÖRANDE ÄMNE, SOM ENDAST PÅVERKAR DJUR (endast animalt material)	6.2	I2		6.2	318	LQ0	E0	P620		MP5
2901	BROMKLORID	2	2TOC		2.3+5.1 +8 (+13)		LQ0	E0	P200		MP9

UN-tankar och bulkcontainrar		RID-tank		Transport-kategori	Särbestäm-melser för Kollin	Bulk	Lastning, lossning och hantering	Express-gods	Farlig-hets-nummer	Un-nr
Instruk-tioner	Sär-bestäm-melser	Tankkod	Särbestäm-melser							
4.2.5.2, 7.3.2	4.2.5.3	4.3	4.3.5, 6.8.4	1.1.3.1 (c)	7.2.4	7.3.3	7.5.11	7.6	5.3.2.3	
(10)	(11)	(12)	(13)	(15)	(16)	(17)	(18)	(19)	(20)	(1)
T4	TP1	L4BH	TU15	2			CW13 CW28 CW31	CE8	60	2872
T4	TP1	L4BH	TU15	2			CW13 CW28 CW31	CE8	60	2873
T4	TP1	L4BH	TU15	2			CW13 CW28 CW31	CE8	60	2874
T1	TP33	SGAH L4BH	TU15	2		VW9	CW13 CW28 CW31	CE11	60	2875
T1	TP33	SGAH L4BH	TU15	2		VW9	CW13 CW28 CW31	CE11	60	2876
T1	TP33	SGAV		3	W1	VW1		CE11	40	2878
T10	TP2	L10BH	TU38 TE22	1			CW13 CW28		X886	2879
		SGAN	TU3	2	W11		CW24 CW35	CE10	50	2880
		SGAV	TU3	3		VW8	CW24 CW35	CE11	50	2880
T21	TP7 TP33			0	W1				43	2881
T3	TP33	SGAN		2	W1 W12			CE10	40	2881
T1	TP33	SGAN		3	W1	VW4		CE11	40	2881
				0	W9		CW13 CW18 CW26 CW28	CE14	606	2900
				0	W9		CW13 CW18 CW26 CW28	CE14	606	2900
BK1 BK2				0	W9		CW13 CW18 CW26 CW28	CE14	606	2900
(M)		PxBH(M)	TU38 TE22 TE25 TA4 TT9 TM6	1			CW9 CW10 CW36		265	2901

UN-nr	Benämning och beskrivning	Klass	Klassificeringskod	Förpackningsgrupp	Etiketter	Särbestämmer	Begränsade och reducerade mängder		Förpackning		
							3.4.6	3.5.1.2	Förpackningsinstruktioner	Särbestäm. för förpackningen	Bestäm. för samemballering
(1)	(2)	(3a)	(3b)	(4)	(5)	(6)	(7a)	(7b)	(8)	(9a)	(9b)
2902	PESTICID, FLYTANDE, GIFTIG, N.O.S.	6.1	T6	I	6.1	61 274 648	LQ0	E5	P001		MP8 MP17
2902	PESTICID, FLYTANDE, GIFTIG, N.O.S.	6.1	T6	II	6.1	61 274 648	LQ17	E4	P001 IBC02		MP15
2902	PESTICID, FLYTANDE, GIFTIG, N.O.S.	6.1	T6	III	6.1	61 274 648	LQ7	E1	P001 IBC03 LP01 R001		MP19
2903	PESTICID, FLYTANDE, GIFTIG, BRANDFARLIG, N.O.S., med flampunkt över 23 °C	6.1	TF2	I	6.1+3	61 274	LQ0	E5	P001		MP8 MP17
2903	PESTICID, FLYTANDE, GIFTIG, BRANDFARLIG, N.O.S., med flampunkt över 23 °C	6.1	TF2	II	6.1+3	61 274	LQ17	E4	P001 IBC02		MP15
2903	PESTICID, FLYTANDE, GIFTIG, BRANDFARLIG, N.O.S., med flampunkt över 23 °C	6.1	TF2	III	6.1+3	61 274	LQ7	E1	P001 IBC03 R001		MP19
2904	KLORFENOLATER, FLYTANDE eller FENOLATER, FLYTANDE	8	C9	III	8		LQ7	E1	P001 IBC03 LP01 R001		MP19
2905	KLORFENOLATER, FASTA eller FENOLATER, FASTA	8	C10	III	8		LQ24	E1	P002 IBC08 LP02 R001	B3	MP10
2907	ISOSORBIDDINITRAT, BLANDNING, med minst 60% laktos, mannos, stärkelse eller kalciumvätefosfat	4.1	D	II	4.1	127	LQ8	E0	P406 IBC06	PP26 PP80 B12	MP2
2908	RADIOAKTIVT ÄMNE, UNDTAGET KOLLI - TÖMD FÖRPACKNING	7				290	LQ0	E0	Se 1.7	Se 4.1.9.1.3	
2909	RADIOAKTIVT ÄMNE, UNDTAGET KOLLI - FÖREMÅL TILLVERKADE AV NATURLIGT URAN eller UTARMAT URAN eller NATURLIGT TORIUM	7				290	LQ0	E0	Se 1.7	Se 4.1.9.1.3	
2910	RADIOAKTIVT ÄMNE, UNDTAGET KOLLI - BEGRÄNSAD MÄNGD	7				290	LQ0	E0	Se 1.7	Se 4.1.9.1.3	
2911	RADIOAKTIVT ÄMNE, UNDTAGET KOLLI - INSTRUMENT eller FÖREMÅL	7				290	LQ0	E0	Se 1.7	Se 4.1.9.1.3	
2912	RADIOAKTIVT ÄMNE, LÅG SPECIFIK AKTIVITET (LSA-I), ej fissilt eller undantaget fissilt	7			7X	172 317 325	LQ0	E0	Se 2.2.7 och 4.1.9	Se 4.1.9.1.3	
2913	RADIOAKTIVT ÄMNE, YTKONTAMINERADE FÖREMÅL (SCO-I eller SCO-II), ej fissilt eller undantaget fissilt	7			7X	172 317 336	LQ0	E0	Se 2.2.7 och 4.1.9	Se 4.1.9.1.3	
2915	RADIOAKTIVT ÄMNE, KOLLI AV TYP A, ej av speciell beskaffenhet, ej fissilt eller undantaget fissilt	7			7X	172 317 325	LQ0	E0	Se 2.2.7 och 4.1.9	Se 4.1.9.1.3	
2916	RADIOAKTIVT ÄMNE, KOLLI AV TYP B(U), ej fissilt eller undantaget fissilt	7			7X	172 317 337	LQ0	E0	Se 2.2.7 och 4.1.9	Se 4.1.9.1.3	

UN-tankar och bulkcontainrar		RID-tank		Transport-kategori	Särbestäm-melser för Kollin	Bulk	Lastning, lossning och hantering	Express-gods	Farlig-hets-nummer	Un-nr
Instruk-tioner	Sär-bestäm-melser	Tankkod	Särbestäm-melser							
4.2.5.2, 7.3.2	4.2.5.3	4.3	4.3.5, 6.8.4	1.1.3.1 (c)	7.2.4	7.3.3	7.5.11	7.6	5.3.2.3	
(10)	(11)	(12)	(13)	(15)	(16)	(17)	(18)	(19)	(20)	(1)
T14	TP2 TP27	L10CH	TU14 TU15 TU38 TE21 TE22	1			CW13 CW28 CW31	CE12	66	2902
T11	TP2 TP27	L4BH	TU15	2			CW13 CW28 CW31	CE5 CE12	60	2902
T7	TP2 TP28	L4BH	TU15	2			CW13 CW28 CW31	CE8 CE12	60	2902
T14	TP2 TP27	L10CH	TU14 TU15 TU38 TE21 TE22	1			CW13 CW28 CW31	CE12	663	2903
T11	TP2 TP27	L4BH	TU15	2			CW13 CW28 CW31	CE5 CE12	63	2903
T7	TP2	L4BH	TU15	2			CW13 CW28 CW31	CE8 CE12	63	2903
		L4BN		3				CE8	80	2904
T1	TP33	SGAV L4BN		3		VW9		CE11	80	2905
				2	W1 W12			CE10	40	2907
				4			CW33	CE15	70	2908
				4			CW33	CE15	70	2909
				4			CW33	CE15	70	2910
				4			CW33	CE15	70	2911
T5	TP4	S2.65AN(+) L2.65CN(+)	TU36 TT7 TM7	0		VW16	CW33	CE15	70	2912
				0		VW17	CW33	CE15	70	2913
				0			CW33	CE15	70	2915
				0			CW33	CE15	70	2916

UN-nr	Benämning och beskrivning	Klass	Klassificeringskod	Förpackningsgrupp	Etiketter	Särbestäm- melser	Begränsade och reducerade mängder		Förpackning		
							3.4.6	3.5.1.2	Förpackningsinstruktioner	Särbestäm. för förpackningen	Bestäm. för samemballering
(1)	(2)	(3a)	(3b)	(4)	(5)	(6)	(7a)	(7b)	(8)	(9a)	(9b)
	3.1.2	2.2	2.2	2.1.1.3	5.2.2	3.3	3.4.6	3.5.1.2	4.1.4	4.1.4	4.1.10
2917	RADIOAKTIVT ÄMNE, KOLLI AV TYP B(M), ej fissilt eller undantaget fissilt	7			7X	172 317 337	LQ0	E0	Se 2.2.7 och 4.1.9	Se 4.1.9.1.3	
2919	RADIOAKTIVT ÄMNE, TRANSPORTERAT ENLIGT SÄRSKILD ÖVERENSKOMMELSE, ej fissilt eller undantaget fissilt	7			7X	172 317	LQ0	E0	Se 2.2.7 och 4.1.9	Se 4.1.9.1.3	
2920	FRÅTANDE VÄTSKA, BRANDFARLIG, N.O.S.	8	CF1	I	8+3	274	LQ0	E0	P001		MP8 MP17
2920	FRÅTANDE VÄTSKA, BRANDFARLIG, N.O.S.	8	CF1	II	8+3	274	LQ22	E2	P001 IBC02		MP15
2921	FRÅTANDE FAST ÄMNE, BRANDFARLIGT, N.O.S.	8	CF2	I	8+4.1	274	LQ0	E0	P002 IBC05		MP18
2921	FRÅTANDE FAST ÄMNE, BRANDFARLIGT, N.O.S.	8	CF2	II	8+4.1	274	LQ23	E2	P002 IBC08	B4	MP10
2922	FRÅTANDE VÄTSKA, GIFTIG, N.O.S.	8	CT1	I	8+6.1	274	LQ0	E0	P001		MP8 MP17
2922	FRÅTANDE VÄTSKA, GIFTIG, N.O.S.	8	CT1	II	8+6.1	274	LQ22	E2	P001 IBC02		MP15
2922	FRÅTANDE VÄTSKA, GIFTIG, N.O.S.	8	CT1	III	8+6.1	274	LQ7	E1	P001 IBC03 R001		MP19
2923	FRÅTANDE FAST ÄMNE, GIFTIGT, N.O.S.	8	CT2	I	8+6.1	274	LQ0	E0	P002 IBC05		MP18
2923	FRÅTANDE FAST ÄMNE, GIFTIGT, N.O.S.	8	CT2	II	8+6.1	274	LQ23	E2	P002 IBC08	B4	MP10
2923	FRÅTANDE FAST ÄMNE, GIFTIGT, N.O.S.	8	CT2	III	8+6.1	274	LQ24	E1	P002 IBC08 R001	B3	MP10
2924	BRANDFARLIG VÄTSKA, FRÅTANDE, N.O.S.	3	FC	I	3+8	274	LQ3	E0	P001		MP7 MP17
2924	BRANDFARLIG VÄTSKA, FRÅTANDE, N.O.S.	3	FC	II	3+8	274	LQ4	E2	P001 IBC02		MP19
2924	BRANDFARLIG VÄTSKA, FRÅTANDE, N.O.S.	3	FC	III	3+8	274	LQ7	E1	P001 IBC03 R001		MP19
2925	BRANDFARLIGT FAST ÄMNE, FRÅTANDE, ORGANISKT, N.O.S.	4.1	FC1	II	4.1+8	274	LQ0	E2	P002 IBC06		MP10
2925	BRANDFARLIGT FAST ÄMNE, FRÅTANDE, ORGANISKT, N.O.S.	4.1	FC1	III	4.1+8	274	LQ0	E1	P002 IBC06 R001		MP10
2926	BRANDFARLIGT FAST ÄMNE, GIFTIGT, ORGANISKT, N.O.S.	4.1	FT1	II	4.1+6.1	274	LQ0	E2	P002 IBC06		MP10
2926	BRANDFARLIGT FAST ÄMNE, GIFTIGT, ORGANISKT, N.O.S.	4.1	FT1	III	4.1+6.1	274	LQ0	E1	P002 IBC06 R001		MP10
2927	GIFTIG VÄTSKA, ORGANISK, FRÅTANDE, N.O.S.	6.1	TC1	I	6.1+8	274 315	LQ0	E5	P001		MP8 MP17
2927	GIFTIG VÄTSKA, ORGANISK, FRÅTANDE, N.O.S.	6.1	TC1	II	6.1+8	274	LQ17	E4	P001 IBC02		MP15
2928	GIFTIGT FAST ÄMNE, ORGANISKT, FRÅTANDE, N.O.S.	6.1	TC2	I	6.1+8	274	LQ0	E5	P002 IBC05		MP18
2928	GIFTIGT FAST ÄMNE, ORGANISKT, FRÅTANDE, N.O.S.	6.1	TC2	II	6.1+8	274	LQ18	E4	P002 IBC06		MP10

UN-tankar och bulkcontainrar		RID-tank		Transport-kategori	Särbestäm-melser för			Express-gods	Farlig-hets-nummer	Un-nr
Instruk-tioner	Sär-bestäm-melser	Tankkod	Särbestäm-melser		Kollin	Bulk	Lastning, lossning och han-tering			
4.2.5.2, 7.3.2 (10)	4.2.5.3 (11)	4.3 (12)	4.3.5, 6.8.4 (13)	1.1.3.1 (c) (15)	7.2.4 (16)	7.3.3 (17)	7.5.11 (18)	7.6 (19)	5.3.2.3 (20)	(1)
				0			CW33	CE15	70	2917
				0			CW33	CE15	70	2919
T14	TP2 TP27	L10BH	TU38 TE22	1					883	2920
T11	TP2 TP27	L4BN		2				CE6	83	2920
T6	TP33	S10AN L10BH	TU38 TE22	1	W10				884	2921
T3	TP33	SGAN L4BN		2	W11			CE10	84	2921
T14	TP2 TP27	L10BH	TU38 TE22	1			CW13 CW28		886	2922
T7	TP2	L4BN		2			CW13 CW28	CE6	86	2922
T7	TP1 TP28	L4BN		3			CW13 CW28	CE8	86	2922
T6	TP33	S10AN L10BH	TU38 TE22	1	W10		CW13 CW28		886	2923
T3	TP33	SGAN L4BN		2	W11		CW13 CW28	CE10	86	2923
T1	TP33	SGAV L4BN		3		VW9	CW13 CW28	CE11	86	2923
T14	TP2	L10CH	TU14 TU38 TE21 TE22	1					338	2924
T11	TP2 TP27	L4BH		2				CE7	338	2924
T7	TP1 TP28	L4BN		3				CE4	38	2924
T3	TP33	SGAN		2	W1 W12			CE10	48	2925
T1	TP33	SGAN		3	W1 W12			CE11	48	2925
T3	TP33	SGAN		2	W1 W12		CW28	CE10	46	2926
T1	TP33	SGAN		3	W1 W12		CW28	CE11	46	2926
T14	TP2 TP27	L10CH	TU14 TU15 TU38 TE21 TE22	1			CW13 CW28 CW31		668	2927
T11	TP2 TP27	L4BH	TU15	2			CW13 CW28 CW31	CE5	68	2927
T6	TP33	S10AH	TU14 TU15 TE21	1	W10		CW13 CW28 CW31		668	2928
T3	TP33	SGAH L4BH	TU15	2	W11 W12		CW13 CW28 CW31	CE9	68	2928

UN-nr	Benämning och beskrivning	Klass	Klassificeringskod	Förpackningsgrupp	Etiketter	Särbestäm- melser	Begränsade och reducerade mängder		Förpackning		
									Förpackningsinstruktioner	Särbestäm. för förpackningen	Bestäm. för samemballering
	3.1.2	2.2	2.2	2.1.1.3	5.2.2	3.3	3.4.6	3.5.1.2	4.1.4	4.1.4	4.1.10
(1)	(2)	(3a)	(3b)	(4)	(5)	(6)	(7a)	(7b)	(8)	(9a)	(9b)
2929	GIFTIG VÄTSKA, ORGANISK, BRANDFARLIG, N.O.S.	6.1	TF1	I	6.1+3	274 315	LQ0	E5	P001		MP8 MP17
2929	GIFTIG VÄTSKA, ORGANISK, BRANDFARLIG, N.O.S.	6.1	TF1	II	6.1+3	274	LQ17	E4	P001 IBC02		MP15
2930	GIFTIGT FAST ÄMNE, ORGANISKT, BRANDFARLIGT, N.O.S.	6.1	TF3	I	6.1+4.1	274	LQ0	E5	P002 IBC05		MP18
2930	GIFTIGT FAST ÄMNE, ORGANISKT, BRANDFARLIGT, N.O.S.	6.1	TF3	II	6.1+4.1	274	LQ18	E4	P002 IBC08	B4	MP10
2931	VANADYLSULFAT	6.1	T5	II	6.1		LQ18	E4	P002 IBC08	B4	MP10
2933	METYL-2-KLORPROPIONAT	3	F1	III	3		LQ7	E1	P001 IBC03 LP01 R001		MP19
2934	ISOPROPYL-2-KLORPROPIONAT	3	F1	III	3		LQ7	E1	P001 IBC03 LP01 R001		MP19
2935	ETYL-2-KLORPROPIONAT	3	F1	III	3		LQ7	E1	P001 IBC03 LP01 R001		MP19
2936	TIOMJÖLKSyra	6.1	T1	II	6.1		LQ17	E4	P001 IBC02		MP15
2937	alfa-METYLBENSYLALKOHOL, FLYTANDE	6.1	T1	III	6.1		LQ7	E1	P001 IBC03 LP01 R001		MP19
2940	9-FOSFABICYKLONONANER, (CYKLOOKTADIENFOSFINER)	4.2	S2	II	4.2		LQ0	E2	P410 IBC06		MP14
2941	FLUORANILINER	6.1	T1	III	6.1		LQ7	E1	P001 IBC03 LP01 R001		MP19
2942	2-TRIFLUORMETYLANILIN	6.1	T1	III	6.1		LQ7	E1	P001 IBC03 LP01 R001		MP19
2943	TETRAHYDROFURFURYLAMIN	3	F1	III	3		LQ7	E1	P001 IBC03 LP01 R001		MP19
2945	N-METYLBUTYLAMIN	3	FC	II	3+8		LQ4	E2	P001 IBC02		MP19
2946	2-AMINO-5-DIETYLAMINPENTAN	6.1	T1	III	6.1		LQ7	E1	P001 IBC03 LP01 R001		MP19
2947	ISOPROPYLKLORACETAT	3	F1	III	3		LQ7	E1	P001 IBC03 LP01 R001		MP19
2948	3-TRIFLUORMETYLANILIN	6.1	T1	II	6.1		LQ17	E4	P001 IBC02		MP15

UN-tankar och bulkcontainrar		RID-tank		Transport-kategori	Särbestäm-melser för	Bulk	Lastning, lossning och hantering	Express-gods	Farlig-hets-nummer	Un-nr
Instruk-tioner	Sär-bestäm-melser	Tankkod	Särbestäm-melser							
4.2.5.2, 7.3.2	4.2.5.3	4.3	4.3.5, 6.8.4	1.1.3.1 (c)	7.2.4	7.3.3	7.5.11	7.6	5.3.2.3	
(10)	(11)	(12)	(13)	(15)	(16)	(17)	(18)	(19)	(20)	(1)
T14	TP2 TP27	L10CH	TU14 TU15 TU38 TE21 TE22	1			CW13 CW28 CW31		663	2929
T11	TP2 TP27	L4BH	TU15	2			CW13 CW28 CW31	CE5	63	2929
T6	TP33			1	W10		CW13 CW28 CW31		664	2930
T3	TP33	SGAH L4BH	TU15	2	W11		CW13 CW28 CW31	CE9	64	2930
T3	TP33	SGAH	TU15	2	W11		CW13 CW28 CW31	CE9	60	2931
T2	TP1	LGBF		3				CE4	30	2933
T2	TP1	LGBF		3				CE4	30	2934
T2	TP1	LGBF		3				CE4	30	2935
T7	TP2	L4BH	TU15	2			CW13 CW28 CW31	CE5	60	2936
T4	TP1	L4BH	TU15	2			CW13 CW28 CW31	CE8	60	2937
T3	TP33	SGAN		2	W1 W12			CE10	40	2940
T4	TP1	L4BH	TU15	2			CW13 CW28 CW31	CE8	60	2941
		L4BH	TU15	2			CW13 CW28 CW31	CE8	60	2942
T2	TP1	LGBF		3				CE4	30	2943
T7	TP1	L4BH		2				CE7	338	2945
T4	TP1	L4BH	TU15	2			CW13 CW28 CW31	CE8	60	2946
T2	TP1	LGBF		3				CE4	30	2947
T7	TP2	L4BH	TU15	2			CW13 CW28 CW31	CE5	60	2948

UN-nr	Benämning och beskrivning	Klass	Klassificeringskod	Förpackningsgrupp	Etiketter	Särbestämmer	Begränsade och reducerade mängder		Förpackning		
							(7a)	(7b)	Förpackningsinstruktioner	Särbestäm. för förpackningen	Bestäm. för samemballering
	3.1.2	2.2	2.2	2.1.1.3	5.2.2	3.3	3.4.6	3.5.1.2	4.1.4	4.1.4	4.1.10
(1)	(2)	(3a)	(3b)	(4)	(5)	(6)	(7a)	(7b)	(8)	(9a)	(9b)
2949	NATRIUMVÄTESULFID, HYDRATISERAD, med minst 25 % kristallvatten	8	C6	II	8	523	LQ23	E2	P002 IBC08	B4	MP10
2950	MAGNESIUMGRANULAT, YTBELAGT, korstorlek minst 149 mikrometer	4.3	W2	III	4.3		LQ12	E1	P410 IBC08 R001	B4	MP14
2956	5-tert-BUTYL-2,4,6-TRINITRO-m-XYLEN (MYSKXYLEN)	4.1	SR1	III	4.1	638	LQ0	E1	P409		MP2
2965	BORTRIFLUORIDIMETYLETERAT	4.3	WFC	I	4.3+3+8		LQ0	E0	P401		MP2
2966	TIOGLYKOL	6.1	T1	II	6.1		LQ17	E4	P001 IBC02		MP15
2967	SULFAMINSYRA	8	C2	III	8		LQ24	E1	P002 IBC08 LP02 R001	B3	MP10
2968	MANEB, STABILISERAD, eller MANEBBEREDNINGAR, STABILISERADE, mot självpupphetning	4.3	W2	III	4.3	547	LQ12	E1	P002 IBC08 R001	B4	MP14
2969	RICINFRÖN eller RICINMJÖL eller RICINFRÖKAKOR eller RICINFLINGOR	9	M11	II	9	141	LQ25	E2	P002 IBC08	PP34 B4	MP10
2977	RADIOAKTIVT ÄMNE, URANHEXAFLUORID, FISSILT	7			7X +7E +8	172	LQ0	E0	Se 2.2.7 och 4.1.9	Se 4.1.9.1.3	
2978	RADIOAKTIVT ÄMNE, URANHEXAFLUORID, ej fissilt eller undantaget fissilt	7			7X+8	172 317	LQ0	E0	Se 2.2.7 och 4.1.9	Se 4.1.9.1.3	
2983	ETYLENOXID OCH PROPYLENOXID, BLANDNING, med högst 30 % etylenoxid	3	FT1	I	3+6.1		LQ0	E0	P001		MP7 MP17
2984	VÄTEPEROXID, VATTENLÖSNING, med minst 8 % men mindre än 20 % väteperoxid (stabiliserad om så behövs)	5.1	O1	III	5.1	65	LQ13	E1	P504 IBC02 R001	PP10 B5	MP15
2985	KLORSILANER, BRANDFARLIGA, FRÅTANDE, N.O.S.	3	FC	II	3+8	274 548	LQ4	E2	P010		MP19
2986	KLORSILANER, FRÅTANDE, BRANDFARLIGA, N.O.S.	8	CF1	II	8+3	274 548	LQ22	E2	P010		MP15
2987	KLORSILANER, FRÅTANDE, N.O.S.	8	C3	II	8	274 548	LQ22	E2	P010		MP15
2988	KLORSILANER, VATTENREAKTIVA, BRANDFARLIGA, FRÅTANDE, N.O.S.	4.3	WFC	I	4.3+3+8	274 549	LQ0	E0	P401	RR7	MP2
2989	BLYFOSFIT, TVÅBASISK	4.1	F3	II	4.1		LQ8	E2	P002 IBC08	B4	MP11
2989	BLYFOSFIT, TVÅBASISK	4.1	F3	III	4.1		LQ9	E1	P002 IBC08 LP02 R001	B3	MP11

UN-tankar och bulkcontainrar		RID-tank		Transport-kategori	Särbestäm-melser för	Bulk	Lastning, lossning och hantering	Express-gods	Farlig-hets-nummer	Un-nr
Instruk-tioner	Sär-bestäm-melser	Tankkod	Särbestäm-melser		Kollin					
4.2.5.2, 7.3.2	4.2.5.3	4.3	4.3.5, 6.8.4	1.1.3.1 (c)	7.2.4	7.3.3	7.5.11	7.6	5.3.2.3	
(10)	(11)	(12)	(13)	(15)	(16)	(17)	(18)	(19)	(20)	(1)
T7	TP2	SGAN L4BN		2	W11			CE10	80	2949
T1 BK2	TP33	SGAN		3	W1	VW5	CW23	CE11	423	2950
				3	W1			CE11	40	2956
T10	TP2 TP7	L10DH	TU4 TU14 TU22 TU38 TE21 TE22 TM2	0	W1		CW23		382	2965
T7	TP2	L4BH	TU15	2			CW13 CW28 CW31	CE5	60	2966
T1	TP33	SGAV		3		VW9		CE11	80	2967
T1	TP33	SGAN		0	W1	VW5	CW23	CE11	423	2968
T3 BK1 BK2	TP33	SGAV		2	W11	VW9	CW31	CE9	90	2969
				0			CW33	CE15	78	2977
				0			CW33	CE15	78	2978
T14	TP2 TP7	L10CH	TU14 TU15 TU38 TE21 TE22	1			CW13 CW28		336	2983
T4	TP1 TP6 TP24	LGBV	TU3 TC2 TE8 TE11 TT1	3			CW24	CE8	50	2984
T14	TP2 TP7 TP27	L4BH		2				CE7	X338	2985
T14	TP2 TP7 TP27	L4BN		2				CE6	X83	2986
T14	TP2 TP7 TP27	L4BN		2				CE6	X80	2987
T14	TP2 TP7	L10DH	TU14 TU26 TU38 TE21 TE22 TM2 TM3	0	W1		CW23		X338	2988
T3	TP33	SGAN		2	W1			CE10	40	2989
T1	TP33	SGAV		3	W1	VW1		CE11	40	2989

UN-nr	Benämning och beskrivning	Klass	Klassificeringskod	Förpackningsgrupp	Etiketter	Särbestäm- melser	Begränsade och reducerade mängder		Förpackning		
							3.4.6	3.5.1.2	Förpackningsinstruktioner	Särbestäm. för förpackningen	Bestäm. för samemballering
(1)	(2)	(3a)	(3b)	(4)	(5)	(6)	(7a)	(7b)	(8)	(9a)	(9b)
2990	LIVRÄDDNINGSTRUSTNING, SJÄLVUPPBLÅSANDE	9	M5		9	296 635	LQ0	E0	P905		
2991	KARBAMATPESTICID, FLYTANDE, GIFTIG, BRANDFARLIG, med flampunkt över 23 °C	6.1	TF2	I	6.1+3	61 274	LQ0	E5	P001		MP8 MP17
2991	KARBAMATPESTICID, FLYTANDE, GIFTIG, BRANDFARLIG, med flampunkt över 23 °C	6.1	TF2	II	6.1+3	61 274	LQ17	E4	P001 IBC02		MP15
2991	KARBAMATPESTICID, FLYTANDE, GIFTIG, BRANDFARLIG, med flampunkt över 23 °C	6.1	TF2	III	6.1+3	61 274	LQ7	E1	P001 IBC03 R001		MP19
2992	KARBAMATPESTICID, FLYTANDE, GIFTIG	6.1	T6	I	6.1	61 274 648	LQ0	E5	P001		MP8 MP17
2992	KARBAMATPESTICID, FLYTANDE, GIFTIG	6.1	T6	II	6.1	61 274 648	LQ17	E4	P001 IBC02		MP15
2992	KARBAMATPESTICID, FLYTANDE, GIFTIG	6.1	T6	III	6.1	61 274 648	LQ7	E1	P001 IBC03 LP01 R001		MP19
2993	ARSENIKBASERAD PESTICID, FLYTANDE, GIFTIG, BRANDFARLIG, med flampunkt över 23 °C	6.1	TF2	I	6.1+3	61 274	LQ0	E5	P001		MP8 MP17
2993	ARSENIKBASERAD PESTICID, FLYTANDE, GIFTIG, BRANDFARLIG, med flampunkt över 23 °C	6.1	TF2	II	6.1+3	61 274	LQ17	E4	P001 IBC02		MP15
2993	ARSENIKBASERAD PESTICID, FLYTANDE, GIFTIG, BRANDFARLIG, med flampunkt över 23 °C	6.1	TF2	III	6.1+3	61 274	LQ7	E1	P001 IBC03 R001		MP19
2994	ARSENIKBASERAD PESTICID, FLYTANDE, GIFTIG	6.1	T6	I	6.1	61 274 648	LQ0	E5	P001		MP8 MP17
2994	ARSENIKBASERAD PESTICID, FLYTANDE, GIFTIG	6.1	T6	II	6.1	61 274 648	LQ17	E4	P001 IBC02		MP15
2994	ARSENIKBASERAD PESTICID, FLYTANDE, GIFTIG	6.1	T6	III	6.1	61 274 648	LQ7	E1	P001 IBC03 LP01 R001		MP19
2995	KLORORGANISK PESTICID, FLYTANDE, GIFTIG, BRANDFARLIG, med flampunkt över 23 °C	6.1	TF2	I	6.1+3	61 274	LQ0	E5	P001		MP8 MP17
2995	KLORORGANISK PESTICID, FLYTANDE, GIFTIG, BRANDFARLIG, med flampunkt över 23 °C	6.1	TF2	II	6.1+3	61 274	LQ17	E4	P001 IBC02		MP15
2995	KLORORGANISK PESTICID, FLYTANDE, GIFTIG, BRANDFARLIG, med flampunkt över 23 °C	6.1	TF2	III	6.1+3	61 274	LQ7	E1	P001 IBC03 R001		MP19

UN-tankar och bulkcontainrar		RID-tank		Transport-kategori	Särbestäm-melser för Kollin	Bulk	Lastning, lossning och hantering	Express-gods	Farlig-hets-nummer	Un-nr
Instruk-tioner	Sär-bestäm-melser	Tankkod	Särbestäm-melser							
4.2.5.2, 7.3.2	4.2.5.3	4.3	4.3.5, 6.8.4	1.1.3.1 (c)	7.2.4	7.3.3	7.5.11	7.6	5.3.2.3	
(10)	(11)	(12)	(13)	(15)	(16)	(17)	(18)	(19)	(20)	(1)
				3				CE2	90	2990
T14	TP2 TP27	L10CH	TU14 TU15 TU38 TE21 TE22	1			CW13 CW28 CW31	CE12	663	2991
T11	TP2 TP27	L4BH	TU15	2			CW13 CW28 CW31	CE5 CE12	63	2991
T7	TP2 TP28	L4BH	TU15	2			CW13 CW28 CW31	CE8 CE12	63	2991
T14	TP2 TP27	L10CH	TU14 TU15 TU38 TE21 TE22	1			CW13 CW28 CW31	CE12	66	2992
T11	TP2 TP27	L4BH	TU15	2			CW13 CW28 CW31	CE5 CE12	60	2992
T7	TP2 TP28	L4BH	TU15	2			CW13 CW28 CW31	CE8 CE12	60	2992
T14	TP2 TP27	L10CH	TU14 TU15 TU38 TE21 TE22	1			CW13 CW28 CW31	CE12	663	2993
T11	TP2 TP27	L4BH	TU15	2			CW13 CW28 CW31	CE5 CE12	63	2993
T7	TP2 TP28	L4BH	TU15	2			CW13 CW28 CW31	CE8 CE12	63	2993
T14	TP2 TP27	L10CH	TU14 TU15 TU38 TE21 TE22	1			CW13 CW28 CW31	CE12	66	2994
T11	TP2 TP27	L4BH	TU15	2			CW13 CW28 CW31	CE5 CE12	60	2994
T7	TP2 TP28	L4BH	TU15	2			CW13 CW28 CW31	CE8 CE12	60	2994
T14	TP2 TP27	L10CH	TU14 TU15 TU38 TE21 TE22	1			CW13 CW28 CW31	CE12	663	2995
T11	TP2 TP27	L4BH	TU15	2			CW13 CW28 CW31	CE5 CE12	63	2995
T7	TP2 TP28	L4BH	TU15	2			CW13 CW28 CW31	CE8 CE12	63	2995

UN-nr	Benämning och beskrivning	Klass	Klassificeringskod	Förpackningsgrupp	Etiketter	Särbestäm- melser	Begränsade och reducerade mängder		Förpackning		
							3.4.6	3.5.1.2	Förpackningsinstruktioner	Särbestäm. för förpackningen	Bestäm. för samemballering
(1)	(2)	(3a)	(3b)	(4)	(5)	(6)	(7a)	(7b)	(8)	(9a)	(9b)
2996	KLORORGANISK PESTICID, FLYTANDE, GIFTIG	6.1	T6	I	6.1	61 274 648	LQ0	E5	P001		MP8 MP17
2996	KLORORGANISK PESTICID, FLYTANDE, GIFTIG	6.1	T6	II	6.1	61 274 648	LQ17	E4	P001 IBC02		MP15
2996	KLORORGANISK PESTICID, FLYTANDE, GIFTIG	6.1	T6	III	6.1	61 274 648	LQ7	E1	P001 IBC03 LP01 R001		MP19
2997	TRIAZINPESTICID, FLYTANDE, GIFTIG, BRANDFARLIG, med flampunkt över 23 °C	6.1	TF2	I	6.1+3	61 274	LQ0	E5	P001		MP8 MP17
2997	TRIAZINPESTICID, FLYTANDE, GIFTIG, BRANDFARLIG, med flampunkt över 23 °C	6.1	TF2	II	6.1+3	61 274	LQ17	E4	P001 IBC02		MP15
2997	TRIAZINPESTICID, FLYTANDE, GIFTIG, BRANDFARLIG, med flampunkt över 23 °C	6.1	TF2	III	6.1+3	61 274	LQ7	E1	P001 IBC03 R001		MP19
2998	TRIAZINPESTICID, FLYTANDE, GIFTIG	6.1	T6	I	6.1	61 274 648	LQ0	E5	P001		MP8 MP17
2998	TRIAZINPESTICID, FLYTANDE, GIFTIG	6.1	T6	II	6.1	61 274 648	LQ17	E4	P001 IBC02		MP15
2998	TRIAZINPESTICID, FLYTANDE, GIFTIG	6.1	T6	III	6.1	61 274 648	LQ7	E1	P001 IBC03 LP01 R001		MP19
3005	TIOKARBAMATPESTICID, FLYTANDE, GIFTIG, BRANDFARLIG, med flampunkt över 23 °C	6.1	TF2	I	6.1+3	61 274	LQ0	E5	P001		MP8 MP17
3005	TIOKARBAMATPESTICID, FLYTANDE, GIFTIG, BRANDFARLIG, med flampunkt över 23 °C	6.1	TF2	II	6.1+3	61 274	LQ17	E4	P001 IBC02		MP15
3005	TIOKARBAMATPESTICID, FLYTANDE, GIFTIG, BRANDFARLIG, med flampunkt över 23 °C	6.1	TF2	III	6.1+3	61 274	LQ7	E1	P001 IBC03 R001		MP19
3006	TIOKARBAMATPESTICID, FLYTANDE, GIFTIG	6.1	T6	I	6.1	61 274 648	LQ0	E5	P001		MP8 MP17
3006	TIOKARBAMATPESTICID, FLYTANDE, GIFTIG	6.1	T6	II	6.1	61 274 648	LQ17	E4	P001 IBC02		MP15
3006	TIOKARBAMATPESTICID, FLYTANDE, GIFTIG	6.1	T6	III	6.1	61 274 648	LQ7	E1	P001 IBC03 LP01 R001		MP19

UN-tankar och bulkcontainrar		RID-tank		Transport-kategori	Särbestäm-melser för Kollin	Bulk	Lastning, lossning och hantering	Express-gods	Farlig-hets-nummer	Un-nr
Instruk-tioner	Sär-bestäm-melser	Tankkod	Särbestäm-melser							
4.2.5.2, 7.3.2	4.2.5.3	4.3	4.3.5, 6.8.4	1.1.3.1 (c)	7.2.4	7.3.3	7.5.11	7.6	5.3.2.3	
(10)	(11)	(12)	(13)	(15)	(16)	(17)	(18)	(19)	(20)	(1)
T14	TP2 TP27	L10CH	TU14 TU15 TU38 TE21 TE22	1			CW13 CW28 CW31	CE12	66	2996
T11	TP2 TP27	L4BH	TU15	2			CW13 CW28 CW31	CE5 CE12	60	2996
T7	TP2 TP28	L4BH	TU15	2			CW13 CW28 CW31	CE8 CE12	60	2996
T14	TP2 TP27	L10CH	TU14 TU15 TU38 TE21 TE22	1			CW13 CW28 CW31	CE12	663	2997
T11	TP2 TP27	L4BH	TU15	2			CW13 CW28 CW31	CE5 CE12	63	2997
T7	TP2 TP28	L4BH	TU15	2			CW13 CW28 CW31	CE8 CE12	63	2997
T14	TP2 TP27	L10CH	TU14 TU15 TU38 TE21 TE22	1			CW13 CW28 CW31	CE12	66	2998
T11	TP2 TP27	L4BH	TU15	2			CW13 CW28 CW31	CE5 CE12	60	2998
T7	TP2 TP28	L4BH	TU15	2			CW13 CW28 CW31	CE8 CE12	60	2998
T14	TP2	L10CH	TU14 TU15 TU38 TE21 TE22	1			CW13 CW28 CW31	CE12	663	3005
T11	TP2 TP27	L4BH	TU15	2			CW13 CW28 CW31	CE5 CE12	63	3005
T7	TP2 TP28	L4BH	TU15	2			CW13 CW28 CW31	CE8 CE12	63	3005
T14	TP2	L10CH	TU14 TU15 TU38 TE21 TE22	1			CW13 CW28 CW31	CE12	66	3006
T11	TP2 TP27	L4BH	TU15	2			CW13 CW28 CW31	CE5 CE12	60	3006
T7	TP2 TP28	L4BH	TU15	2			CW13 CW28 CW31	CE8 CE12	60	3006

UN-nr	Benämning och beskrivning	Klass	Klassificeringskod	Förpackningsgrupp	Etiketter	Särbestäm- melser	Begränsade och reducerade mängder		Förpackning		
							3.4.6	3.5.1.2	Förpackningsinstruktioner	Särbestäm. för förpackningen	Bestäm. för samemballering
(1)	(2)	(3a)	(3b)	(4)	(5)	(6)	(7a)	(7b)	(8)	(9a)	(9b)
3009	KOPPARBASERAD PESTICID, FLYTANDE, GIFTIG, BRANDFARLIG, med flampunkt över 23 °C	6.1	TF2	I	6.1+3	61 274	LQ0	E5	P001		MP8 MP17
3009	KOPPARBASERAD PESTICID, FLYTANDE, GIFTIG, BRANDFARLIG, med flampunkt över 23 °C	6.1	TF2	II	6.1+3	61 274	LQ17	E4	P001 IBC02		MP15
3009	KOPPARBASERAD PESTICID, FLYTANDE, GIFTIG, BRANDFARLIG, med flampunkt över 23 °C	6.1	TF2	III	6.1+3	61 274	LQ7	E1	P001 IBC03 R001		MP19
3010	KOPPARBASERAD PESTICID, FLYTANDE, GIFTIG	6.1	T6	I	6.1	61 274 648	LQ0	E5	P001		MP8 MP17
3010	KOPPARBASERAD PESTICID, FLYTANDE, GIFTIG	6.1	T6	II	6.1	61 274 648	LQ17	E4	P001 IBC02		MP15
3010	KOPPARBASERAD PESTICID, FLYTANDE, GIFTIG	6.1	T6	III	6.1	61 274 648	LQ7	E1	P001 IBC03 LP01 R001		MP19
3011	KVICKSILVERBASERADPESTICID, FLYTANDE, GIFTIG, BRANDFARLIG, med flampunkt över 23 °C	6.1	TF2	I	6.1+3	61 274	LQ0	E5	P001		MP8 MP17
3011	KVICKSILVERBASERADPESTICID, FLYTANDE, GIFTIG, BRANDFARLIG, med flampunkt över 23 °C	6.1	TF2	II	6.1+3	61 274	LQ17	E4	P001 IBC02		MP15
3011	KVICKSILVERBASERADPESTICID, FLYTANDE, GIFTIG, BRANDFARLIG, med flampunkt över 23 °C	6.1	TF2	III	6.1+3	61 274	LQ7	E1	P001 IBC03 R001		MP19
3012	KVICKSILVERBASERADPESTICID, FLYTANDE, GIFTIG	6.1	T6	I	6.1	61 274 648	LQ0	E5	P001		MP8 MP17
3012	KVICKSILVERBASERADPESTICID, FLYTANDE, GIFTIG	6.1	T6	II	6.1	61 274 648	LQ17	E4	P001 IBC02		MP15
3012	KVICKSILVERBASERADPESTICID, FLYTANDE, GIFTIG	6.1	T6	III	6.1	61 274 648	LQ7	E1	P001 IBC03 LP01 R001		MP19
3013	SUBSTITUERAD NITROFENOLPESTICID, FLYTANDE, GIFTIG, BRANDFARLIG, med flampunkt över 23 °C	6.1	TF2	I	6.1+3	61 274	LQ0	E5	P001		MP8 MP17
3013	SUBSTITUERAD NITROFENOLPESTICID, FLYTANDE, GIFTIG, BRANDFARLIG, med flampunkt över 23 °C	6.1	TF2	II	6.1+3	61 274	LQ17	E4	P001 IBC02		MP15
3013	SUBSTITUERAD NITROFENOLPESTICID, FLYTANDE, GIFTIG, BRANDFARLIG, med flampunkt över 23 °C	6.1	TF2	III	6.1+3	61 274	LQ7	E1	P001 IBC03 R001		MP19

UN-tankar och bulkcontainrar		RID-tank		Transport-kategori	Särbestäm-melser för Kollin	Bulk	Lastning, lossning och hantering	Express-gods	Farlig-hets-nummer	Un-nr
Instruk-tioner	Sär-bestäm-melser	Tankkod	Särbestäm-melser							
4.2.5.2, 7.3.2	4.2.5.3	4.3	4.3.5, 6.8.4	1.1.3.1 (c)	7.2.4	7.3.3	7.5.11	7.6	5.3.2.3	
(10)	(11)	(12)	(13)	(15)	(16)	(17)	(18)	(19)	(20)	(1)
T14	TP2 TP27	L10CH	TU14 TU15 TU38 TE21 TE22	1			CW13 CW28 CW31	CE12	663	3009
T11	TP2 TP27	L4BH	TU15	2			CW13 CW28 CW31	CE5 CE12	63	3009
T7	TP2 TP28	L4BH	TU15	2			CW13 CW28 CW31	CE8 CE12	63	3009
T14	TP2 TP27	L10CH	TU14 TU15 TU38 TE21 TE22	1			CW13 CW28 CW31	CE12	66	3010
T11	TP2 TP27	L4BH	TU15	2			CW13 CW28 CW31	CE5 CE12	60	3010
T7	TP2 TP28	L4BH	TU15	2			CW13 CW28 CW31	CE8 CE12	60	3010
T14	TP2 TP27	L10CH	TU14 TU15 TU38 TE21 TE22	1			CW13 CW28 CW31	CE12	663	3011
T11	TP2 TP27	L4BH	TU15	2			CW13 CW28 CW31	CE5 CE12	63	3011
T7	TP2 TP28	L4BH	TU15	2			CW13 CW28 CW31	CE8 CE12	63	3011
T14	TP2 TP27	L10CH	TU14 TU15 TU38 TE21 TE22	1			CW13 CW28 CW31	CE12	66	3012
T11	TP2 TP27	L4BH	TU15	2			CW13 CW28 CW31	CE5 CE12	60	3012
T7	TP2 TP28	L4BH	TU15	2			CW13 CW28 CW31	CE8 CE12	60	3012
T14	TP2 TP27	L10CH	TU14 TU15 TU38 TE21 TE22	1			CW13 CW28 CW31	CE12	663	3013
T11	TP2 TP27	L4BH	TU15	2			CW13 CW28 CW31	CE5 CE12	63	3013
T7	TP2 TP28	L4BH	TU15	2			CW13 CW28 CW31	CE8 CE12	63	3013

UN-nr	Benämning och beskrivning	Klass	Klassificeringskod	Förpackningsgrupp	Etiketter	Särbestäm- melser	Begränsade och reducerade mängder		Förpackning		
							3.4.6 (7a)	3.5.1.2 (7b)	Förpack- nings- instruk- tioner (8)	Särbe- stäm. för förpack- ningen (9a)	Bestäm. för sam- emballe- ring (9b)
	3.1.2	2.2	2.2	2.1.1.3	5.2.2	3.3	3.4.6	3.5.1.2	4.1.4	4.1.4	4.1.10
(1)	(2)	(3a)	(3b)	(4)	(5)	(6)	(7a)	(7b)	(8)	(9a)	(9b)
3014	SUBSTITUERAD NITROFENOLPESTICID, FLYTANDE, GIFTIG	6.1	T6	I	6.1	61 274 648	LQ0	E5	P001		MP8 MP17
3014	SUBSTITUERAD NITROFENOLPESTICID, FLYTANDE, GIFTIG	6.1	T6	II	6.1	61 274 648	LQ17	E4	P001 IBC02		MP15
3014	SUBSTITUERAD NITROFENOLPESTICID, FLYTANDE, GIFTIG	6.1	T6	III	6.1	61 274 648	LQ7	E1	P001 IBC03 LP01 R001		MP19
3015	BIPYRIDYLPESTICID, FLYTANDE, GIFTIG, BRANDFARLIG, med flampunkt över 23 °C	6.1	TF2	I	6.1+3	61 274	LQ0	E5	P001		MP8 MP17
3015	BIPYRIDYLPESTICID, FLYTANDE, GIFTIG, BRANDFARLIG, med flampunkt över 23 °C	6.1	TF2	II	6.1+3	61 274	LQ17	E4	P001 IBC02		MP15
3015	BIPYRIDYLPESTICID, FLYTANDE, GIFTIG, BRANDFARLIG, med flampunkt över 23 °C	6.1	TF2	III	6.1+3	61 274	LQ7	E1	P001 IBC03 R001		MP19
3016	BIPYRIDYLPESTICID, FLYTANDE, GIFTIG	6.1	T6	I	6.1	61 274 648	LQ0	E5	P001		MP8 MP17
3016	BIPYRIDYLPESTICID, FLYTANDE, GIFTIG	6.1	T6	II	6.1	61 274 648	LQ17	E4	P001 IBC02		MP15
3016	BIPYRIDYLPESTICID, FLYTANDE, GIFTIG	6.1	T6	III	6.1	61 274 648	LQ7	E1	P001 IBC03 LP01 R001		MP19
3017	FOSFORORGANISK PESTICID, FLYTANDE, GIFTIG, BRANDFARLIG, med flampunkt över 23 °C	6.1	TF2	I	6.1+3	61 274	LQ0	E5	P001		MP8 MP17
3017	FOSFORORGANISK PESTICID, FLYTANDE, GIFTIG, BRANDFARLIG, med flampunkt över 23 °C	6.1	TF2	II	6.1+3	61 274	LQ17	E4	P001 IBC02		MP15
3017	FOSFORORGANISK PESTICID, FLYTANDE, GIFTIG, BRANDFARLIG, med flampunkt över 23 °C	6.1	TF2	III	6.1+3	61 274	LQ7	E1	P001 IBC03 R001		MP19
3018	FOSFORORGANISK PESTICID, FLYTANDE, GIFTIG	6.1	T6	I	6.1	61 274 648	LQ0	E5	P001		MP8 MP17
3018	FOSFORORGANISK PESTICID, FLYTANDE, GIFTIG	6.1	T6	II	6.1	61 274 648	LQ17	E4	P001 IBC02		MP15
3018	FOSFORORGANISK PESTICID, FLYTANDE, GIFTIG	6.1	T6	III	6.1	61 274 648	LQ7	E1	P001 IBC03 LP01 R001		MP19

UN-tankar och bulkcontainrar		RID-tank		Transport-kategori	Särbestäm-melser för Kollin	Bulk	Lastning, lossning och hantering	Express-gods	Farlig-hets-nummer	Un-nr
Instruk-tioner	Sär-bestäm-melser	Tankkod	Särbestäm-melser							
4.2.5.2, 7.3.2	4.2.5.3	4.3	4.3.5, 6.8.4	1.1.3.1 (c)	7.2.4	7.3.3	7.5.11	7.6	5.3.2.3	
(10)	(11)	(12)	(13)	(15)	(16)	(17)	(18)	(19)	(20)	(1)
T14	TP2 TP27	L10CH	TU14 TU15 TU38 TE21 TE22	1			CW13 CW28 CW31	CE12	66	3014
T11	TP2 TP27	L4BH	TU15	2			CW13 CW28 CW31	CE5 CE12	60	3014
T7	TP2 TP28	L4BH	TU15	2			CW13 CW28 CW31	CE8 CE12	60	3014
T14	TP2 TP27	L10CH	TU14 TU15 TU38 TE21 TE22	1			CW13 CW28 CW31	CE12	663	3015
T11	TP2 TP27	L4BH	TU15	2			CW13 CW28 CW31	CE5 CE12	63	3015
T7	TP2 TP28	L4BH	TU15	2			CW13 CW28 CW31	CE8 CE12	63	3015
T14	TP2 TP27	L10CH	TU14 TU15 TU38 TE21 TE22	1			CW13 CW28 CW31	CE12	66	3016
T11	TP2 TP27	L4BH	TU15	2			CW13 CW28 CW31	CE5 CE12	60	3016
T7	TP2 TP28	L4BH	TU15	2			CW13 CW28 CW31	CE8 CE12	60	3016
T14	TP2 TP27	L10CH	TU14 TU15 TU38 TE21 TE22	1			CW13 CW28 CW31	CE12	663	3017
T11	TP2 TP27	L4BH	TU15	2			CW13 CW28 CW31	CE5 CE12	63	3017
T7	TP2 TP28	L4BH	TU15	2			CW13 CW28 CW31	CE8 CE12	63	3017
T14	TP2 TP27	L10CH	TU14 TU15 TU38 TE21 TE22	1			CW13 CW28 CW31	CE12	66	3018
T11	TP2 TP27	L4BH	TU15	2			CW13 CW28 CW31	CE5 CE12	60	3018
T7	TP2 TP28	L4BH	TU15	2			CW13 CW28 CW31	CE8 CE12	60	3018

UN-nr	Benämning och beskrivning	Klass	Klassificeringskod	Förpackningsgrupp	Etiketter	Särbestämmer	Begränsade och reducerade mängder		Förpackning		
							3.4.6	3.5.1.2	Förpackningsinstruktioner	Särbestäm. för förpackningen	Bestäm. för samemballering
(1)	(2)	(3a)	(3b)	(4)	(5)	(6)	(7a)	(7b)	(8)	(9a)	(9b)
	3.1.2	2.2	2.2	2.1.1.3	5.2.2	3.3	3.4.6	3.5.1.2	4.1.4	4.1.4	4.1.10
3019	TENNORGANISK PESTICID, FLYTANDE, GIFTIG, BRANDFARLIG, med flampunkt över 23 °C	6.1	TF2	I	6.1+3	61 274	LQ0	E5	P001		MP8 MP17
3019	TENNORGANISK PESTICID, FLYTANDE, GIFTIG, BRANDFARLIG, med flampunkt över 23 °C	6.1	TF2	II	6.1+3	61 274	LQ17	E4	P001 IBC02		MP15
3019	TENNORGANISK PESTICID, FLYTANDE, GIFTIG, BRANDFARLIG, med flampunkt över 23 °C	6.1	TF2	III	6.1+3	61 274	LQ7	E1	P001 IBC03 R001		MP19
3020	TENNORGANISK PESTICID, FLYTANDE, GIFTIG	6.1	T6	I	6.1	61 274 648	LQ0	E5	P001		MP8 MP17
3020	TENNORGANISK PESTICID, FLYTANDE, GIFTIG	6.1	T6	II	6.1	61 274 648	LQ17	E4	P001 IBC02		MP15
3020	TENNORGANISK PESTICID, FLYTANDE, GIFTIG	6.1	T6	III	6.1	61 274 648	LQ7	E1	P001 IBC03 LP01 R001		MP19
3021	PESTICID, FLYTANDE, BRANDFARLIG, GIFTIG, N.O.S., flampunkt under 23 °C	3	FT2	I	3+6.1	61 274	LQ3	E0	P001		MP7 MP17
3021	PESTICID, FLYTANDE, BRANDFARLIG, GIFTIG, N.O.S., flampunkt under 23 °C	3	FT2	II	3+6.1	61 274	LQ4	E2	P001 IBC02 R001		MP19
3022	1,2-BUTYLENOXID, STABILISERAD	3	F1	II	3		LQ4	E2	P001 IBC02 R001		MP19
3023	2-METYL-2-HEPTANTIOL	6.1	TF1	I	6.1+3		LQ0	E5	P001		MP8 MP17
3024	KUMARINDERIVATPESTICID, FLYTANDE, BRANDFARLIG, GIFTIG, flampunkt under 23 °C	3	FT2	I	3+6.1	61 274	LQ3	E0	P001		MP7 MP17
3024	KUMARINDERIVATPESTICID, FLYTANDE, BRANDFARLIG, GIFTIG, flampunkt under 23 °C	3	FT2	II	3+6.1	61 274	LQ4	E2	P001 IBC02 R001		MP19
3025	KUMARINDERIVATPESTICID, FLYTANDE, GIFTIG, BRANDFARLIG, med flampunkt över 23 °C	6.1	TF2	I	6.1+3	61 274	LQ0	E5	P001		MP8 MP17
3025	KUMARINDERIVATPESTICID, FLYTANDE, GIFTIG, BRANDFARLIG, med flampunkt över 23 °C	6.1	TF2	II	6.1+3	61 274	LQ17	E4	P001 IBC02		MP15
3025	KUMARINDERIVATPESTICID, FLYTANDE, GIFTIG, BRANDFARLIG, med flampunkt över 23 °C	6.1	TF2	III	6.1+3	61 274	LQ7	E1	P001 IBC03 R001		MP19

UN-tankar och bulkcontainrar		RID-tank		Transport-kategori	Särbestäm-melser för Kollin	Bulk	Lastning, lossning och hantering	Express-gods	Farlig-hets-nummer	Un-nr
Instruk-tioner	Sär-bestäm-melser	Tankkod	Särbestäm-melser							
4.2.5.2, 7.3.2	4.2.5.3	4.3	4.3.5, 6.8.4	1.1.3.1 (c)	7.2.4	7.3.3	7.5.11	7.6	5.3.2.3	
(10)	(11)	(12)	(13)	(15)	(16)	(17)	(18)	(19)	(20)	(1)
T14	TP2 TP27	L10CH	TU14 TU15 TU38 TE21 TE22	1			CW13 CW28 CW31	CE12	663	3019
T11	TP2 TP27	L4BH	TU15	2			CW13 CW28 CW31	CE5 CE12	63	3019
T7	TP2 TP28	L4BH	TU15	2			CW13 CW28 CW31	CE8 CE12	63	3019
T14	TP2 TP27	L10CH	TU14 TU15 TU38 TE21 TE22	1			CW13 CW28 CW31	CE12	66	3020
T11	TP2 TP27	L4BH	TU15	2			CW13 CW28 CW31	CE5 CE12	60	3020
T7	TP2 TP28	L4BH	TU15	2			CW13 CW28 CW31	CE8 CE12	60	3020
T14	TP2 TP27	L10CH	TU14 TU15 TU38 TE21 TE22	1			CW13 CW28		336	3021
T11	TP2 TP27	L4BH	TU15	2			CW13 CW28	CE7	336	3021
T4	TP1	LGBF		2				CE7	339	3022
T20	TP2 TP35	L10CH	TU14 TU15 TU38 TE21 TE22	1			CW13 CW28 CW31		663	3023
T14	TP2 TP27	L10CH	TU14 TU15 TU38 TE21 TE22	1			CW13 CW28		336	3024
T11	TP2 TP27	L4BH	TU15	2			CW13 CW28	CE7	336	3024
T14	TP2 TP27	L10CH	TU14 TU15 TU38 TE21 TE22	1			CW13 CW28 CW31	CE12	663	3025
T11	TP2 TP27	L4BH	TU15	2			CW13 CW28 CW31	CE5 CE12	63	3025
T7	TP1 TP28	L4BH	TU15	2			CW13 CW28 CW31	CE8 CE12	63	3025

UN-nr	Benämning och beskrivning	Klass	Klassificeringskod	Förpackningsgrupp	Etiketter	Särbestämmer	Begränsade och reducerade mängder		Förpackning		
							3.4.6	3.5.1.2	Förpackningsinstruktioner	Särbestäm. för förpackningen	Bestäm. för samemballering
(1)	(2)	(3a)	(3b)	(4)	(5)	(6)	(7a)	(7b)	(8)	(9a)	(9b)
3026	KUMARINDERIVATPESTICID, FLYTANDE, GIFTIG	6.1	T6	I	6.1	61 274 648	LQ0	E5	P001		MP8 MP17
3026	KUMARINDERIVATPESTICID, FLYTANDE, GIFTIG	6.1	T6	II	6.1	61 274 648	LQ17	E4	P001 IBC02		MP15
3026	KUMARINDERIVATPESTICID, FLYTANDE, GIFTIG	6.1	T6	III	6.1	61 274 648	LQ7	E1	P001 IBC03 LP01 R001		MP19
3027	KUMARINDERIVATPESTICID, FAST, GIFTIG	6.1	T7	I	6.1	61 274 648	LQ0	E5	P002 IBC07		MP18
3027	KUMARINDERIVATPESTICID, FAST, GIFTIG	6.1	T7	II	6.1	61 274 648	LQ18	E4	P002 IBC08	B4	MP10
3027	KUMARINDERIVATPESTICID, FAST, GIFTIG	6.1	T7	III	6.1	61 274 648	LQ9	E1	P002 IBC08 LP02 R001	B3	MP10
3028	BATTERIER (ACKUMULATORER), TORRA, INNEHÅLLANDE KALIUMHYDROXID I FAST FORM	8	C11		8	295 304 598	LQ0	E0	P801 P801a		
3048	ALUMINIUMFOSFIDPESTICID	6.1	T7	I	6.1	153 648	LQ0	E5	P002 IBC07		MP18
3054	CYKLOHEXYLMEKAPTAN	3	F1	III	3		LQ7	E1	P001 IBC03 LP01 R001		MP19
3055	2-(2-AMINOETOXI)ETANOL	8	C7	III	8		LQ7	E1	P001 IBC03 LP01 R001		MP19
3056	n-HEPTALDEHYD	3	F1	III	3		LQ7	E1	P001 IBC03 LP01 R001		MP19
3057	TRIFLUORACETYLKLORID	2	2TC		2.3+8 (+13)		LQ0	E0	P200		MP9
3064	NITROGLYCERIN, LÖSNING I ALKOHOL, med mer än 1 % men högst 5 % nitroglycerin	3	D	II	3		LQ0	E0	P300		MP2
3065	ALKOHOLHALTIGA DRICKER, med mer än 70 volym-% alkohol	3	F1	II	3		LQ5	E2	P001 IBC02 R001	PP2	MP19
3065	ALKOHOLHALTIGA DRICKER, med mer än 24 volym-% men högst 70 volym-% alkohol	3	F1	III	3	144 145 247	LQ7	E1	P001 IBC03 R001	PP2	MP19
3066	FÄRG (inkl färg, lack, emalj, bets, shellack, fernissa, polermedel, flytande spackel och lackfärg) eller FÄRGRELATERAT MATERIAL inkl förtonning	8	C9	II	8	163	LQ22	E2	P001 IBC02		MP15

UN-tankar och bulkcontainrar		RID-tank		Transport-kategori	Särbestäm-melser för Kollin	Bulk	Lastning, lossning och hantering	Express-gods	Farlig-hets-nummer	Un-nr
Instruk-tioner	Sär-bestäm-melser	Tankkod	Särbestäm-melser							
4.2.5.2, 7.3.2	4.2.5.3	4.3	4.3.5, 6.8.4	1.1.3.1 (c)	7.2.4	7.3.3	7.5.11	7.6	5.3.2.3	
(10)	(11)	(12)	(13)	(15)	(16)	(17)	(18)	(19)	(20)	(1)
T14	TP2 TP27	L10CH	TU14 TU15 TU38 TE21 TE22	1			CW13 CW28 CW31	CE12	66	3026
T11	TP2 TP27	L4BH	TU15	2			CW13 CW28 CW31	CE5 CE12	60	3026
T7	TP1 TP28	L4BH	TU15	2			CW13 CW28 CW31	CE8 CE12	60	3026
T6	TP33	S10AH L10CH	TU14 TU15 TU38 TE21 TE22	1	W10 W12		CW13 CW28 CW31	CE12	66	3027
T3	TP33	SGAH L4BH	TU15	2	W11		CW13 CW28 CW31	CE9 CE12	60	3027
T1	TP33	SGAH L4BH	TU15	2		VW9	CW13 CW28 CW31	CE11 CE12	60	3027
				3		VW14		CE11	80	3028
T6	TP33	S10AH	TU15	1	W10 W12		CW13 CW28 CW31		642	3048
T2	TP1	LGBF		3				CE4	30	3054
T4	TP1	L4BN		3				CE8	80	3055
T2	TP1	LGBF		3				CE4	30	3056
T50	TP21	PxBH(M)	TU38 TE22 TE25 TA4 TT9 TM6	1			CW9 CW10 CW36		268	3057
				2					33	3064
T4	TP1	LGBF		2				CE7	33	3065
T2	TP1	LGBF		3				CE4	30	3065
T7	TP2 TP28	L4BN		2				CE6	80	3066

UN-nr	Benämning och beskrivning	Klass	Klassificeringskod	Förpackningsgrupp	Etiketter	Särbestämmer	Begränsade och reducerade mängder		Förpackning		
							3.4.6	3.5.1.2	Förpackningsinstruktioner	Särbestämmer för förpackningen	Bestämmer för samemballering
(1)	(2)	(3a)	(3b)	(4)	(5)	(6)	(7a)	(7b)	(8)	(9a)	(9b)
	3.1.2	2.2	2.2	2.1.1.3	5.2.2	3.3	3.4.6	3.5.1.2	4.1.4	4.1.4	4.1.10
3066	FÄRG (inkl färg, lack, emalj, bets, shellack, fernissa, polermedel, flytande spackel och lackfärg) eller FÄRGRELATERAT MATERIAL inkl förtunning	8	C9	III	8	163	LQ7	E1	P001 IBC03 R001		MP19
3070	DIKLORDIFLUORMETAN- OCH ETYLENOXIDBLANDNING, med högst 12,5 % etylenoxid	2	2A		2.2 (+13)		LQ1	E1	P200		MP9
3071	MERKAPTANBLANDNING, FLYTANDE, GIFTIG, BRANDFARLIG, N.O.S. eller MERKAPTANER, FLYTANDE, GIFTIGA, BRANDFARLIGA, N.O.S.	6.1	TF1	II	6.1+3	274	LQ17	E4	P001 IBC02		MP15
3072	LIVRÄDDNINGSTRUSTNING, EJ SJÄLVUPPBLÅSANDE, innehållande farligt gods som utrustning	9	M5		9	296 635	LQ0	E0	P905		
3073	VINYLPYRIDINER, STABILISERADE	6.1	TFC	II	6.1+3+ 8		LQ17	E4	P001 IBC01		MP15
3077	MILJÖFARLIGA ÄMNER, FASTA, N.O.S.	9	M7	III	9	274 335 601	LQ27	E1	P002 IBC08 LP02 R001	PP12 B3	MP10
3078	CERIUM, spånor eller pulver (kornigt)	4.3	W2	II	4.3	550	LQ11	E2	P410 IBC07		MP14
3079	METAKRYLONITRIL, STABILISERAD	3	FT1	I	3+6.1		LQ0	E0	P001		MP7 MP17
3080	ISOCYANATER, GIFTIGA, BRANDFARLIGA, N.O.S. eller ISOCYANATLÖSNING, GIFTIG, BRANDFARLIG, N.O.S.	6.1	TF1	II	6.1+3	274 551	LQ17	E4	P001 IBC02		MP15
3082	MILJÖFARLIGA ÄMNER, FLYTANDE, N.O.S.	9	M6	III	9	274 335 601	LQ7	E1	P001 IBC03 LP01 R001	PP1	MP19
3083	PERKLORYLFLUORID	2	2TO		2.3+5.1 (+13)		LQ0	E0	P200		MP9
3084	FRÅTANDE FAST ÄMNE, OXIDERANDE, N.O.S.	8	CO2	I	8+5.1	274	LQ0	E0	P002		MP18
3084	FRÅTANDE FAST ÄMNE, OXIDERANDE, N.O.S.	8	CO2	II	8+5.1	274	LQ23	E2	P002 IBC06		MP10
3085	OXIDERANDE FAST ÄMNE, FRÅTANDE, N.O.S.	5.1	OC2	I	5.1+8	274	LQ0	E0	P503		MP2
3085	OXIDERANDE FAST ÄMNE, FRÅTANDE, N.O.S.	5.1	OC2	II	5.1+8	274	LQ11	E2	P002 IBC06		MP2
3085	OXIDERANDE FAST ÄMNE, FRÅTANDE, N.O.S.	5.1	OC2	III	5.1+8	274	LQ12	E1	P002 IBC08 R001	B3	MP2
3086	GIFTIGT FAST ÄMNE, OXIDERANDE, N.O.S.	6.1	TO2	I	6.1+5.1	274	LQ0	E5	P002		MP18
3086	GIFTIGT FAST ÄMNE, OXIDERANDE, N.O.S.	6.1	TO2	II	6.1+5.1	274	LQ18	E4	P002 IBC06		MP10

UN-tankar och bulkcontainrar		RID-tank		Transport-kategori	Särbestäm-melser för	Bulk	Lastning, lossning och hantering	Express-gods	Farlig-hets-nummer	Un-nr
Instruk-tioner	Sär-bestäm-melser	Tankkod	Särbestäm-melser							
4.2.5.2, 7.3.2	4.2.5.3	4.3	4.3.5, 6.8.4	1.1.3.1 (c)	7.2.4	7.3.3	7.5.11	7.6	5.3.2.3	
(10)	(11)	(12)	(13)	(15)	(16)	(17)	(18)	(19)	(20)	(1)
T4	TP1 TP29	L4BN		3				CE8	80	3066
T50 (M)		PxBN(M)	TA4 TT9 TM6	3			CW9 CW10 CW36	CE3	20	3070
T11	TP2 TP27	L4BH	TU15	2			CW13 CW28 CW31	CE5	63	3071
				3				CE2	90	3072
T7	TP2	L4BH	TU15	2			CW13 CW28 CW31	CE5	638	3073
T1 BK1 BK2	TP33	SGAV LGBV		3	W13	VW1	CW13 CW31	CE11	90	3077
T3	TP33	SGAN		2	W1 W12		CW23	CE10	423	3078
T14	TP2	L10CH	TU14 TU15 TU38 TE21 TE22	1			CW13 CW28		336	3079
T11	TP2 TP27	L4BH	TU15	2			CW13 CW28 CW31	CE5	63	3080
T4	TP1 TP29	LGBV		3			CW13 CW31	CE8	90	3082
(M)		PxBH(M)	TU38 TE22 TE25 TA4 TT9 TM6	1			CW9 CW10 CW36		265	3083
T6	TP33	S10AN L10BH	TU38 TE22	1			CW24		885	3084
T3	TP33	SGAN L4BN		2	W11 W12		CW24	CE10	85	3084
				1			CW24		558	3085
T3	TP33	SGAN	TU3	2	W11 W12		CW24	CE10	58	3085
T1	TP33	SGAN	TU3	3			CW24	CE11	58	3085
T6	TP33	S10AH L10CH	TU14 TU15 TU38 TE21 TE22	1			CW13 CW28 CW31		665	3086
T3	TP33	SGAH L4BH	TU15	2	W11 W12		CW13 CW28 CW31	CE9	65	3086

UN-nr	Benämning och beskrivning	Klass	Klassificeringskod	Förpackningsgrupp	Etiketter	Särbestäm- melser	Begränsade och reducerade mängder		Förpackning		
									Förpackningsinstruktioner	Särbestäm. för förpackningen	Bestäm. för samemballering
(1)	(2)	(3a)	(3b)	(4)	(5)	(6)	(7a)	(7b)	(8)	(9a)	(9b)
	3.1.2	2.2	2.2	2.1.1.3	5.2.2	3.3	3.4.6	3.5.1.2	4.1.4	4.1.4	4.1.10
3087	OXIDERANDE FAST ÄMNE, GIFTIGT, N.O.S.	5.1	OT2	I	5.1+6.1	274	LQ0	E0	P503		MP2
3087	OXIDERANDE FAST ÄMNE, GIFTIGT, N.O.S.	5.1	OT2	II	5.1+6.1	274	LQ11	E2	P002 IBC06		MP2
3087	OXIDERANDE FAST ÄMNE, GIFTIGT, N.O.S.	5.1	OT2	III	5.1+6.1	274	LQ12	E1	P002 IBC08 R001	B3	MP2
3088	SJÄLVUPPHETTANDE FAST ÄMNE, ORGANISKT, N.O.S.	4.2	S2	II	4.2	274	LQ0	E2	P410 IBC06		MP14
3088	SJÄLVUPPHETTANDE FAST ÄMNE, ORGANISKT, N.O.S.	4.2	S2	III	4.2	274	LQ0	E1	P002 IBC08 LP02 R001	B3	MP14
3089	METALLPULVER, BRANDFARLIGT, N.O.S.	4.1	F3	II	4.1	274 552	LQ8	E2	P002 IBC08	B4	MP11
3089	METALLPULVER, BRANDFARLIGT, N.O.S.	4.1	F3	III	4.1	274 552	LQ9	E1	P002 IBC06 R001		MP11
3090	LITIUMBATTERIER, PRIMÄRA (litiummetall och litiumlegeringar)	9	M4	II	9	188 230 310 636	LQ0	E0	P903 P903a P903b		
3091	LITIUMBATTERIER, PRIMÄRA, I UTRUSTNING eller LITIUMBATTERIER, PRIMÄRA, FÖRPACKADE MED UTRUSTNING (litiummetall och litiumlegeringar)	9	M4	II	9	188 230 636	LQ0	E0	P903 P903a P903b		
3092	1-METOXI-2-PROPANOL	3	F1	III	3		LQ7	E1	P001 IBC03 LP01 R001		MP19
3093	FRÅTANDE VÄTSKA, OXIDERANDE, N.O.S.	8	CO1	I	8+5.1	274	LQ0	E0	P001		MP8 MP17
3093	FRÅTANDE VÄTSKA, OXIDERANDE, N.O.S.	8	CO1	II	8+5.1	274	LQ22	E2	P001 IBC02		MP15
3094	FRÅTANDE VÄTSKA, VATTENREAKTIV, N.O.S.	8	CW1	I	8+4.3	274	LQ0	E0	P001		MP8 MP17
3094	FRÅTANDE VÄTSKA, VATTENREAKTIV, N.O.S.	8	CW1	II	8+4.3	274	LQ22	E2	P001		MP15
3095	FRÅTANDE FAST ÄMNE, SJÄLVUPPHETTANDE, N.O.S.	8	CS2	I	8+4.2	274	LQ0	E0	P002		MP18
3095	FRÅTANDE FAST ÄMNE, SJÄLVUPPHETTANDE, N.O.S.	8	CS2	II	8+4.2	274	LQ23	E2	P002 IBC06		MP10
3096	FRÅTANDE FAST ÄMNE, VATTENREAKTIVT, N.O.S.	8	CW2	I	8+4.3	274	LQ0	E0	P002		MP18
3096	FRÅTANDE FAST ÄMNE, VATTENREAKTIVT, N.O.S.	8	CW2	II	8+4.3	274	LQ23	E2	P002 IBC06		MP10
3097	BRANDFARLIGT FAST ÄMNE, OXIDERANDE, N.O.S.	4.1	FO	FÖRBUD							
3098	OXIDERANDE VÄTSKA, FRÅTANDE, N.O.S.	5.1	OC1	I	5.1+8	274	LQ0	E0	P502		MP2
3098	OXIDERANDE VÄTSKA, FRÅTANDE, N.O.S.	5.1	OC1	II	5.1+8	274	LQ10	E2	P504 IBC01		MP2
3098	OXIDERANDE VÄTSKA, FRÅTANDE, N.O.S.	5.1	OC1	III	5.1+8	274	LQ13	E1	P504 IBC02 R001		MP2
3099	OXIDERANDE VÄTSKA, GIFTIG, N.O.S.	5.1	OT1	I	5.1+6.1	274	LQ0	E0	P502		MP2
3099	OXIDERANDE VÄTSKA, GIFTIG, N.O.S.	5.1	OT1	II	5.1+6.1	274	LQ10	E2	P504 IBC01		MP2
3099	OXIDERANDE VÄTSKA, GIFTIG, N.O.S.	5.1	OT1	III	5.1+6.1	274	LQ13	E1	P504 IBC02 R001		MP2

UN-tankar och bulkcontainrar		RID-tank		Transport-kategori	Särbestäm-melser för	Bulk	Lastning, lossning och hantering	Express-gods	Farlig-hets-nummer	Un-nr
Instruk-tioner	Sär-bestäm-melser	Tankkod	Särbestäm-melser							
4.2.5.2, 7.3.2	4.2.5.3	4.3	4.3.5, 6.8.4	1.1.3.1 (c)	7.2.4	7.3.3	7.5.11	7.6	5.3.2.3	
(10)	(11)	(12)	(13)	(15)	(16)	(17)	(18)	(19)	(20)	(1)
				1			CW24 CW28		556	3087
T3	TP33	SGAN	TU3	2	W11 W12		CW24 CW28	CE10	56	3087
T1	TP33	SGAN	TU3	3			CW24 CW28	CE11	56	3087
T3	TP33	SGAV		2	W1 W12			CE10	40	3088
T1	TP33	SGAV		3	W1			CE11	40	3088
T3	TP33	SGAN		2	W1			CE10	40	3089
T1	TP33	SGAV		3	W1 W12	VW1		CE11	40	3089
				2				CE2	90	3090
				2				CE2	90	3091
T2	TP1	LGBF		3				CE4	30	3092
		L10BH	TU38 TE22	1			CW24		885	3093
		L4BN		2			CW24	CE6	85	3093
		L10BH	TU38 TE22	1					823	3094
		L4BN		2				CE6	823	3094
T6	TP33	S10AN		1					884	3095
T3	TP33	SGAN		2	W11 W12			CE10	84	3095
T6	TP33	S10AN L10BH	TU38 TE22	1					842	3096
T3	TP33	SGAN L4BN		2	W11 W12			CE10	842	3096
FÖRBUD										3097
				1			CW24		558	3098
				2			CW24	CE6	58	3098
				3			CW24	CE8	58	3098
				1			CW24 CW28		556	3099
				2			CW24 CW28	CE6	56	3099
				3			CW24 CW28	CE8	56	3099

UN-nr	Benämning och beskrivning	Klass	Klassificeringskod	Förpackningsgrupp	Etiketter	Särbestämmer	Begränsade och reducerade mängder		Förpackning		
							3.4.6	3.5.1.2	Förpackningsinstruktioner	Särbestäm. för förpackningen	Bestäm. för samemballering
(1)	(2)	(3a)	(3b)	(4)	(5)	(6)	(7a)	(7b)	(8)	(9a)	(9b)
	3.1.2	2.2	2.2	2.1.1.3	5.2.2	3.3	3.4.6	3.5.1.2	4.1.4	4.1.4	4.1.10
3100	OXIDERANDE FAST ÄMNE, SJÄLVUPPHETTANDE, N.O.S.	5.1	OS	FÖRBUD							
3101	ORGANISK PEROXID TYP B, FLYTANDE	5.2	P1		5.2+1	122 181 274	LQ14	E0	P520		MP4
3102	ORGANISK PEROXID TYP B, FAST	5.2	P1		5.2+1	122 181 274	LQ15	E0	P520		MP4
3103	ORGANISK PEROXID TYP C, FLYTANDE	5.2	P1		5.2	122 274	LQ14	E0	P520		MP4
3104	ORGANISK PEROXID TYP C, FAST	5.2	P1		5.2	122 274	LQ15	E0	P520		MP4
3105	ORGANISK PEROXID TYP D, FLYTANDE	5.2	P1		5.2	122 274	LQ16	E0	P520		MP4
3106	ORGANISK PEROXID TYP D, FAST	5.2	P1		5.2	122 274	LQ11	E0	P520		MP4
3107	ORGANISK PEROXID TYP E, FLYTANDE	5.2	P1		5.2	122 274	LQ16	E0	P520		MP4
3108	ORGANISK PEROXID TYP E, FAST	5.2	P1		5.2	122 274	LQ11	E0	P520		MP4
3109	ORGANISK PEROXID TYP F, FLYTANDE	5.2	P1		5.2	122 274	LQ16	E0	P520 IBC520		MP4
3110	ORGANISK PEROXID TYP F, FAST	5.2	P1		5.2	122 274	LQ11	E0	P520 IBC520		MP4
3111	ORGANISK PEROXID TYP B, FLYTANDE, TEMPERATURKONTROLLERAD	5.2	P2	FÖRBUD							
3112	ORGANISK PEROXID TYP B, FAST, TEMPERATURKONTROLLERAD	5.2	P2	FÖRBUD							
3113	ORGANISK PEROXID TYP C, FLYTANDE, TEMPERATURKONTROLLERAD	5.2	P2	FÖRBUD							
3114	ORGANISK PEROXID TYP C, FAST, TEMPERATURKONTROLLERAD	5.2	P2	FÖRBUD							
3115	ORGANISK PEROXID TYP D, FLYTANDE, TEMPERATURKONTROLLERAD	5.2	P2	FÖRBUD							
3116	ORGANISK PEROXID TYP D, FAST, TEMPERATURKONTROLLERAD	5.2	P2	FÖRBUD							
3117	ORGANISK PEROXID TYP E, FLYTANDE, TEMPERATURKONTROLLERAD	5.2	P2	FÖRBUD							
3118	ORGANISK PEROXID TYP E, FAST, TEMPERATURKONTROLLERAD	5.2	P2	FÖRBUD							
3119	ORGANISK PEROXID TYP F, FLYTANDE, TEMPERATURKONTROLLERAD	5.2	P2	FÖRBUD							
3120	ORGANISK PEROXID TYP F, FAST, TEMPERATURKONTROLLERAD	5.2	P2	FÖRBUD							

UN-tankar och bulkcontainrar		RID-tank		Transport-kategori	Särbestäm-melser för	Bulk	Lastning, lossning och hantering	Express-gods	Farlig-hets-nummer	Un-nr
Instruk-tioner	Sär-bestäm-melser	Tankkod	Särbestäm-melser		Kollin					
4.2.5.2, 7.3.2	4.2.5.3	4.3	4.3.5, 6.8.4	1.1.3.1 (c)	7.2.4	7.3.3	7.5.11	7.6	5.3.2.3	
(10)	(11)	(12)	(13)	(15)	(16)	(17)	(18)	(19)	(20)	(1)
FÖRBUD										3100
				1	W5 W7 W8		CW22 CW24 CW29		539	3101
				1	W5 W7 W8		CW22 CW24 CW29		539	3102
				1	W7		CW22 CW24 CW29	CE6	539	3103
				1	W7		CW22 CW24 CW29	CE10	539	3104
				2	W7		CW22 CW24 CW29	CE6	539	3105
				2	W7		CW22 CW24 CW29	CE10	539	3106
				2	W7		CW22 CW24 CW29	CE6	539	3107
				2	W7		CW22 CW24 CW29	CE10	539	3108
T23		L4BN(+)	TU3 TU13 TU30 TE12 TA2 TM4	2	W7		CW22 CW24 CW29	CE6	539	3109
T23	TP33	S4AN(+)	TU3 TU13 TU30 TE12 TA2 TM4	2	W7		CW22 CW24 CW29	CE10	539	3110
FÖRBUD										3111
FÖRBUD										3112
FÖRBUD										3113
FÖRBUD										3114
FÖRBUD										3115
FÖRBUD										3116
FÖRBUD										3117
FÖRBUD										3118
FÖRBUD										3119
FÖRBUD										3120

UN-nr	Benämning och beskrivning	Klass	Klassificeringskod	Förpackningsgrupp	Etiketter	Särbestämmer	Begränsade och reducerade mängder		Förpackning		
							3.4.6	3.5.1.2	Förpackningsinstruktioner	Särbestäm. för förpackningen	Bestäm. för samemballering
(1)	(2)	(3a)	(3b)	(4)	(5)	(6)	(7a)	(7b)	(8)	(9a)	(9b)
	3.1.2	2.2	2.2	2.1.1.3	5.2.2	3.3	3.4.6	3.5.1.2	4.1.4	4.1.4	4.1.10
3121	OXIDERANDE FAST ÄMNE, VATTENREAKTIVT, N.O.S.	5.1	OW	FÖRBUD							
3122	GIFTIG VÄTSKA, OXIDERANDE, N.O.S.	6.1	TO1	I	6.1+5.1	274 315	LQ0	E5	P001		MP8 MP17
3122	GIFTIG VÄTSKA, OXIDERANDE, N.O.S.	6.1	TO1	II	6.1+5.1	274	LQ17	E4	P001 IBC02		MP15
3123	GIFTIG VÄTSKA, VATTENREAKTIV, N.O.S.	6.1	TW1	I	6.1+4.3	274 315	LQ0	E5	P099		MP8 MP17
3123	GIFTIG VÄTSKA, VATTENREAKTIV, N.O.S.	6.1	TW1	II	6.1+4.3	274	LQ17	E4	P001 IBC02		MP15
3124	GIFTIGT FAST ÄMNE, SJÄLVUPPHETTANDE, N.O.S.	6.1	TS	I	6.1+4.2	274	LQ0	E5	P002		MP18
3124	GIFTIGT FAST ÄMNE, SJÄLVUPPHETTANDE, N.O.S.	6.1	TS	II	6.1+4.2	274	LQ18	E4	P002 IBC06		MP10
3125	GIFTIGT FAST ÄMNE, VATTENREAKTIVT, N.O.S.	6.1	TW2	I	6.1+4.3	274	LQ0	E5	P099		MP18
3125	GIFTIGT FAST ÄMNE, VATTENREAKTIVT, N.O.S.	6.1	TW2	II	6.1+4.3	274	LQ18	E4	P002 IBC06		MP10
3126	SJÄLVUPPHETTANDE FAST ÄMNE, FRÅTANDE, ORGANISKT, N.O.S.	4.2	SC2	II	4.2+8	274	LQ0	E2	P410 IBC05		MP14
3126	SJÄLVUPPHETTANDE FAST ÄMNE, FRÅTANDE, ORGANISKT, N.O.S.	4.2	SC2	III	4.2+8	274	LQ0	E1	P002 IBC08 R001	B3	MP14
3127	SJÄLVUPPHETTANDE FAST ÄMNE, OXIDERANDE, N.O.S.	4.2	SO	FÖRBUD							
3128	SJÄLVUPPHETTANDE FAST ÄMNE, GIFTIGT, ORGANISKT, N.O.S.	4.2	ST2	II	4.2+6.1	274	LQ0	E2	P410 IBC05		MP14
3128	SJÄLVUPPHETTANDE FAST ÄMNE, GIFTIGT, ORGANISKT, N.O.S.	4.2	ST2	III	4.2+6.1	274	LQ0	E1	P002 IBC08 R001	B3	MP14
3129	VATTENREAKTIV VÄTSKA, FRÅTANDE, N.O.S.	4.3	WC1	I	4.3+8	274	LQ0	E0	P402	RR7 RR8	MP2
3129	VATTENREAKTIV VÄTSKA, FRÅTANDE, N.O.S.	4.3	WC1	II	4.3+8	274	LQ10	E2	P402 IBC01	RR7 RR8	MP15
3129	VATTENREAKTIV VÄTSKA, FRÅTANDE, N.O.S.	4.3	WC1	III	4.3+8	274	LQ13	E1	P001 IBC02 R001		MP15
3130	VATTENREAKTIV VÄTSKA, GIFTIG, N.O.S.	4.3	WT1	I	4.3+6.1	274	LQ0	E0	P402	RR4 RR8	MP2

UN-tankar och bulkcontainrar		RID-tank		Transport-kategori	Särbestäm-melser för Kollin	Bulk	Lastning, lossning och hantering	Express-gods	Farlig-hets-nummer	Un-nr
Instruk-tioner	Sär-bestäm-melser	Tankkod	Särbestäm-melser							
4.2.5.2, 7.3.2	4.2.5.3	4.3	4.3.5, 6.8.4	1.1.3.1 (c)	7.2.4	7.3.3	7.5.11	7.6	5.3.2.3	
(10)	(11)	(12)	(13)	(15)	(16)	(17)	(18)	(19)	(20)	(1)
FÖRBUD										3121
		L10CH	TU14 TU15 TU38 TE21 TE22	1			CW13 CW28 CW31		665	3122
		L4BH	TU15	2			CW13 CW28 CW31	CE5	65	3122
		L10CH	TU14 TU15 TU38 TE21 TE22	1			CW13 CW28 CW31		623	3123
		L4BH	TU15	2			CW13 CW28 CW31	CE5	623	3123
T6	TP33	S10AH L10CH	TU14 TU15 TU38 TE21 TE22	1			CW13 CW28 CW31		664	3124
T3	TP33	SGAH L4BH	TU15	2	W11 W12		CW13 CW28 CW31	CE9	64	3124
T6	TP33	S10AH L10CH	TU14 TU15 TU38 TE21 TE22	1			CW13 CW28 CW31		642	3125
T3	TP33	SGAH L4BH	TU15	2	W11 W12		CW13 CW28 CW31	CE9	642	3125
T3	TP33	SGAN		2	W1			CE10	48	3126
T1	TP33	SGAN		3	W1			CE11	48	3126
FÖRBUD										3127
T3	TP33	SGAN		2	W1		CW28	CE10	46	3128
T1	TP33	SGAN		3	W1		CW28	CE11	46	3128
T14	TP2 TP7	L10DH	TU14 TU38 TE21 TE22 TM2	0	W1		CW23		X382	3129
T11	TP2	L4DH	TU14 TE21 TM2	0	W1		CW23	CE7	382	3129
T7	TP1	L4DH	TU14 TE21 TM2	0	W1		CW23	CE8	382	3129
		L10DH	TU14 TU38 TE21 TE22 TM2	0	W1		CW23 CW28		X362	3130

UN-nr	Benämning och beskrivning	Klass	Klassificeringskod	Förpackningsgrupp	Etiketter	Särbestämmer	Begränsade och reducerade mängder		Förpackning		
							3.4.6	3.5.1.2	Förpackningsinstruktioner	Särbestäm. för förpackningen	Bestäm. för samemballering
(1)	(2)	(3a)	(3b)	(4)	(5)	(6)	(7a)	(7b)	(8)	(9a)	(9b)
	3.1.2	2.2	2.2	2.1.1.3	5.2.2	3.3	3.4.6	3.5.1.2	4.1.4	4.1.4	4.1.10
3130	VATTENREAKTIV VÄTSKA, GIFTIG, N.O.S.	4.3	WT1	II	4.3+6.1	274	LQ10	E2	P402 IBC01	RR4 RR8 BB1	MP15
3130	VATTENREAKTIV VÄTSKA, GIFTIG, N.O.S.	4.3	WT1	III	4.3+6.1	274	LQ13	E1	P001 IBC02 R001		MP15
3131	VATTENREAKTIVT FAST ÄMNE, FRÅTANDE, N.O.S.	4.3	WC2	I	4.3+8	274	LQ0	E0	P403		MP2
3131	VATTENREAKTIVT FAST ÄMNE, FRÅTANDE, N.O.S.	4.3	WC2	II	4.3+8	274	LQ11	E2	P410 IBC06		MP14
3131	VATTENREAKTIVT FAST ÄMNE, FRÅTANDE, N.O.S.	4.3	WC2	III	4.3+8	274	LQ12	E1	P410 IBC08 R001	B4	MP14
3132	VATTENREAKTIVT FAST ÄMNE, BRANDFARLIGT, N.O.S.	4.3	WF2	I	4.3+4.1	274	LQ0	E0	P403 IBC99		MP2
3132	VATTENREAKTIVT FAST ÄMNE, BRANDFARLIGT, N.O.S.	4.3	WF2	II	4.3+4.1	274	LQ11	E2	P410 IBC04		MP14
3132	VATTENREAKTIVT FAST ÄMNE, BRANDFARLIGT, N.O.S.	4.3	WF2	III	4.3+4.1	274	LQ12	E1	P410 IBC06		MP14
3133	VATTENREAKTIVT FAST ÄMNE, OXIDERANDE, N.O.S.	4.3	WO	FÖRBUD							
3134	VATTENREAKTIVT FAST ÄMNE, GIFTIGT, N.O.S.	4.3	WT2	I	4.3+6.1	274	LQ0	E0	P403		MP2
3134	VATTENREAKTIVT FAST ÄMNE, GIFTIGT, N.O.S.	4.3	WT2	II	4.3+6.1	274	LQ11	E2	P410 IBC05		MP14
3134	VATTENREAKTIVT FAST ÄMNE, GIFTIGT, N.O.S.	4.3	WT2	III	4.3+6.1	274	LQ12	E1	P410 IBC08 R001	B4	MP14
3135	VATTENREAKTIVT FAST ÄMNE, SJÄLVUPPHETTANDE, N.O.S.	4.3	WS	I	4.3+ 4.2	274	LQ0	E0	P403		MP2
3135	VATTENREAKTIVT FAST ÄMNE, SJÄLVUPPHETTANDE, N.O.S.	4.3	WS	II	4.3+ 4.2	274	LQ11	E2	P410 IBC05		MP14
3135	VATTENREAKTIVT FAST ÄMNE, SJÄLVUPPHETTANDE, N.O.S.	4.3	WS	III	4.3+ 4.2	274	LQ12	E1	P410 IBC08	B4	MP14
3136	TRIFLUORMETAN, KYLD, FLYTANDE	2	3A		2.2 (+13)	593	LQ1	E1	P203		MP9
3137	OXIDERANDE FAST ÄMNE, BRANDFARLIGT, N.O.S.	5.1	OF	FÖRBUD							
3138	ETYLEN, ACETYLEN OCH PROPYLEN-BLANDNING, KYLD, FLYTANDE, med minst 71,5 % etylen, högst 22,5 % acetylen och högst 6 % propylen	2	3F		2.1 (+13)		LQ0	E0	P203		MP9
3139	OXIDERANDE VÄTSKA, N.O.S.	5.1	O1	I	5.1	274	LQ0	E0	P502		MP2
3139	OXIDERANDE VÄTSKA, N.O.S.	5.1	O1	II	5.1	274	LQ10	E2	P504 IBC02		MP2
3139	OXIDERANDE VÄTSKA, N.O.S.	5.1	O1	III	5.1	274	LQ13	E1	P504 IBC02 R001		MP2

UN-tankar och bulkcontainrar		RID-tank		Transport-kategori	Särbestäm-melser för Kollin	Bulk	Lastning, lossning och hantering	Express-gods	Farlig-hets-nummer	Un-nr
Instruk-tioner	Sär-bestäm-melser	Tankkod	Särbestäm-melser							
4.2.5.2, 7.3.2	4.2.5.3	4.3	4.3.5, 6.8.4	1.1.3.1 (c)	7.2.4	7.3.3	7.5.11	7.6	5.3.2.3	
(10)	(11)	(12)	(13)	(15)	(16)	(17)	(18)	(19)	(20)	(1)
		L4DH	TU14 TE21 TM2	0	W1		CW23 CW28	CE7	362	3130
		L4DH	TU14 TE21 TM2	0	W1		CW23 CW28	CE8	362	3130
T9	TP7 TP33	S10AN L10DH	TU4 TU14 TU22 TU38 TE21 TE22 TM2	0	W1		CW23		X482	3131
T3	TP33	SGAN		0	W1 W12		CW23	CE10	482	3131
T1	TP33	SGAN		0	W1		CW23	CE11	482	3131
				0	W1		CW23		X423	3132
T3	TP33	SGAN L4DH	TU14 TE21 TM2	0	W1		CW23		423	3132
T1	TP33	SGAN L4DH	TU14 TE21 TM2	0	W1		CW23		423	3132
FÖRBUD										3133
				0	W1		CW23 CW28		X462	3134
T3	TP33	SGAN		0	W1		CW23 CW28	CE10	462	3134
T1	TP33	SGAN		0	W1		CW23 CW28	CE11	462	3134
				1	W1		CW23		X423	3135
T3	TP33	SGAN L4DH	TU14 TE21 TM2	2	W1		CW23		423	3135
T1	TP33	SGAN L4DH	TU14 TE21 TM2	3	W1		CW23		423	3135
T75	TP5	RxBN	TU19 TA4 TT9 TM6	3	W5		CW9 CW11 CW30 CW36	CE2	22	3136
FÖRBUD										3137
T75	TP5	RxBN	TU18 TU38 TE22 TA4 TT9 TM6	2	W5		CW9 CW11 CW30 CW36	CE2	223	3138
				1			CW24		55	3139
				2			CW24	CE6	50	3139
				3			CW24	CE8	50	3139

UN-nr	Benämning och beskrivning	Klass	Klassificeringskod	Förpackningsgrupp	Etiketter	Särbestämmer	Begränsade och reducerade mängder		Förpackning		
							3.4.6	3.5.1.2	Förpackningsinstruktioner	Särbestäm. för förpackningen	Bestäm. för samemballering
(1)	(2)	(3a)	(3b)	(4)	(5)	(6)	(7a)	(7b)	(8)	(9a)	(9b)
3140	ALKALOIDER, FLYTANDE, N.O.S. eller ALKALOIDSALTER, FLYTANDE, N.O.S.	6.1	T1	I	6.1	43 274	LQ0	E5	P001		MP8 MP17
3140	ALKALOIDER, FLYTANDE, N.O.S. eller ALKALOIDSALTER, FLYTANDE, N.O.S.	6.1	T1	II	6.1	43 274	LQ17	E4	P001 IBC02		MP15
3140	ALKALOIDER, FLYTANDE, N.O.S. eller ALKALOIDSALTER, FLYTANDE, N.O.S.	6.1	T1	III	6.1	43 274	LQ7	E1	P001 IBC03 LP01 R001		MP19
3141	ANTIMONFÖRENING, OORGANISK, FLYTANDE, N.O.S.	6.1	T4	III	6.1	45 274 512	LQ7	E1	P001 IBC03 LP01 R001		MP19
3142	DESINFEKTIONSMEDEL, FLYTANDE, GIFTIGT, N.O.S.	6.1	T1	I	6.1	274	LQ0	E5	P001		MP8 MP17
3142	DESINFEKTIONSMEDEL, FLYTANDE, GIFTIGT, N.O.S.	6.1	T1	II	6.1	274	LQ17	E4	P001 IBC02		MP15
3142	DESINFEKTIONSMEDEL, FLYTANDE, GIFTIGT, N.O.S.	6.1	T1	III	6.1	274	LQ7	E1	P001 IBC03 LP01 R001		MP19
3143	FÄRGÄMNE, FAST, GIFTIGT, N.O.S. eller FÄRGÄMNESKOMPONENT, FAST, GIFTIG, N.O.S.	6.1	T2	I	6.1	274	LQ0	E5	P002 IBC07		MP18
3143	FÄRGÄMNE, FAST, GIFTIGT, N.O.S. eller FÄRGÄMNESKOMPONENT, FAST, GIFTIG, N.O.S.	6.1	T2	II	6.1	274	LQ18	E4	P002 IBC08	B4	MP10
3143	FÄRGÄMNE, FAST, GIFTIGT, N.O.S. eller FÄRGÄMNESKOMPONENT, FAST, GIFTIG, N.O.S.	6.1	T2	III	6.1	274	LQ9	E1	P002 IBC08 LP02 R001	B3	MP10
3144	NIKOTINFÖRENING, FLYTANDE, N.O.S. eller NIKOTINBEREDNING, FLYTANDE, N.O.S.	6.1	T1	I	6.1	43 274	LQ0	E5	P001		MP8 MP17
3144	NIKOTINFÖRENING, FLYTANDE, N.O.S. eller NIKOTINBEREDNING, FLYTANDE, N.O.S.	6.1	T1	II	6.1	43 274	LQ17	E4	P001 IBC02		MP15
3144	NIKOTINFÖRENING, FLYTANDE, N.O.S. eller NIKOTINBEREDNING, FLYTANDE, N.O.S.	6.1	T1	III	6.1	43 274	LQ7	E1	P001 IBC03 LP01 R001		MP19
3145	ALKYLFENOLER, FLYTANDE, N.O.S. (inkl C2 - C12 homologer)	8	C3	I	8	274	LQ0	E0	P001		MP8 MP17
3145	ALKYLFENOLER, FLYTANDE, N.O.S. (inkl C2 - C12 homologer)	8	C3	II	8	274	LQ22	E2	P001 IBC02		MP15
3145	ALKYLFENOLER, FLYTANDE, N.O.S. (inkl C2 - C12 homologer)	8	C3	III	8	274	LQ7	E1	P001 IBC03 LP01 R001		MP19

UN-tankar och bulkcontainrar		RID-tank		Transport-kategori	Särbestäm-melser för Kollin	Bulk	Lastning, lossning och hantering	Express-gods	Farlig-hets-nummer	Un-nr
Instruk-tioner	Sär-bestäm-melser	Tankkod	Särbestäm-melser							
4.2.5.2, 7.3.2	4.2.5.3	4.3	4.3.5, 6.8.4	1.1.3.1 (c)	7.2.4	7.3.3	7.5.11	7.6	5.3.2.3	
(10)	(11)	(12)	(13)	(15)	(16)	(17)	(18)	(19)	(20)	(1)
		L10CH	TU14 TU15 TU38 TE21 TE22	1			CW13 CW28 CW31		66	3140
		L4BH	TU15	2			CW13 CW28 CW31	CE5	60	3140
		L4BH	TU15	2			CW13 CW28 CW31	CE8	60	3140
		L4BH	TU15	2			CW13 CW28 CW31	CE8	60	3141
		L10CH	TU14 TU15 TU38 TE21 TE22	1			CW13 CW28 CW31		66	3142
		L4BH	TU15	2			CW13 CW28 CW31	CE5	60	3142
		L4BH	TU15	2			CW13 CW28 CW31	CE8	60	3142
T6	TP33	S10AH L10CH	TU15 TU38 TE22	1	W10 W12		CW13 CW28 CW31		66	3143
T3	TP33	SGAH L4BH	TU15	2	W11		CW13 CW28 CW31	CE9	60	3143
T1	TP33	SGAH L4BH	TU15	2		VW9	CW13 CW28 CW31	CE11	60	3143
		L10CH	TU14 TU15 TU38 TE21 TE22	1			CW13 CW28 CW31		66	3144
		L4BH	TU15	2			CW13 CW28 CW31	CE5	60	3144
		L4BH	TU15	2			CW13 CW28 CW31	CE8	60	3144
T14	TP2	L10BH	TU38 TE22	1					88	3145
T11	TP2 TP27	L4BN		2				CE6	80	3145
T7	TP1 TP28	L4BN		3				CE8	80	3145

UN-nr	Benämning och beskrivning	Klass	Klassificeringskod	Förpackningsgrupp	Etiketter	Särbestäm- melser	Begränsade och reducerade mängder		Förpackning		
							3.4.6	3.5.1.2	Förpackningsinstruktioner	Särbestäm. för förpackningen	Bestäm. för samemballering
(1)	(2)	(3a)	(3b)	(4)	(5)	(6)	(7a)	(7b)	(8)	(9a)	(9b)
	3.1.2	2.2	2.2	2.1.1.3	5.2.2	3.3	3.4.6	3.5.1.2	4.1.4	4.1.4	4.1.10
3146	ORGANISK TENNFORENING, FAST, N.O.S.	6.1	T3	I	6.1	43 274	LQ0	E5	P002 IBC07		MP18
3146	ORGANISK TENNFORENING, FAST, N.O.S.	6.1	T3	II	6.1	43 274	LQ18	E4	P002 IBC08	B4	MP10
3146	ORGANISK TENNFORENING, FAST, N.O.S.	6.1	T3	III	6.1	43 274	LQ9	E1	P002 IBC08 LP02 R001	B3	MP10
3147	FÄRGÄMNE, FAST, FRÅTANDE, N.O.S. eller FÄRGÄMNESKOMPLEMENT, FAST, FRÅTANDE, N.O.S.	8	C10	I	8	274	LQ0	E0	P002 IBC07		MP18
3147	FÄRGÄMNE, FAST, FRÅTANDE, N.O.S. eller FÄRGÄMNESKOMPLEMENT, FAST, FRÅTANDE, N.O.S.	8	C10	II	8	274	LQ23	E2	P002 IBC08	B4	MP10
3147	FÄRGÄMNE, FAST, FRÅTANDE, N.O.S. eller FÄRGÄMNESKOMPLEMENT, FAST, FRÅTANDE, N.O.S.	8	C10	III	8	274	LQ24	E1	P002 IBC08 LP02 R001	B3	MP10
3148	VATTENREAKTIV VÄTSKA, N.O.S.	4.3	W1	I	4.3	274	LQ0	E0	P402	RR8	MP2
3148	VATTENREAKTIV VÄTSKA, N.O.S.	4.3	W1	II	4.3	274	LQ10	E2	P402 IBC01	RR8	MP15
3148	VATTENREAKTIV VÄTSKA, N.O.S.	4.3	W1	III	4.3	274	LQ13	E1	P001 IBC02 R001		MP15
3149	VÄTEPEROXID OCH PEROXIÄTTIKSYRA I BLANDNING, STABILISERAD, med syra(or), vatten och högst 5 % peroxiättiksyra.	5.1	OC1	II	5.1+8	196 553	LQ10	E2	P504 IBC02	PP10 B5	MP15
3150	SMÅ ANORDNINGAR MED KOLVÄTEGAS SOM DRIVMEDEL, med utsläppsventil, eller REFILLER MED KOLVÄTEGAS FÖR SMÅ ANORDNINGAR, med utsläppsventil	2	6F		2.1		LQ0	E0	P206		MP9
3151	POLYHALOGENERADE BIFENYLER, FLYTANDE eller POLYHALOGENERADE TERFENYLER, FLYTANDE	9	M2	II	9	203 305	LQ26	E2	P906 IBC02		MP15
3152	POLYHALOGENERADE BIFENYLER, FASTA eller POLYHALOGENERADE TERFENYLER, FASTA	9	M2	II	9	203 305	LQ25	E2	P906 IBC08	B4	MP10
3153	PERFLUOR(METYLVINYLETER)	2	2F		2.1 (+13)		LQ0	E0	P200		MP9
3154	PERFLUOR(ETYLVINYLETER)	2	2F		2.1 (+13)		LQ0	E0	P200		MP9

UN-tankar och bulkcontainrar		RID-tank		Transport-kategori	Särbestäm-melser för Kollin	Bulk	Lastning, lossning och hantering	Express-gods	Farlig-hets-nummer	Un-nr
Instruk-tioner	Sär-bestäm-melser	Tankkod	Särbestäm-melser							
4.2.5.2, 7.3.2	4.2.5.3	4.3	4.3.5, 6.8.4	1.1.3.1 (c)	7.2.4	7.3.3	7.5.11	7.6	5.3.2.3	
(10)	(11)	(12)	(13)	(15)	(16)	(17)	(18)	(19)	(20)	(1)
T6	TP33	S10AH L10CH	TU14 TU15 TU38 TE21 TE22	1	W10 W12		CW13 CW28 CW31		66	3146
T3	TP33	SGAH L4BH	TU15	2	W11		CW13 CW28 CW31	CE9	60	3146
T1	TP33	SGAH L4BH	TU15	2		VW9	CW13 CW28 CW31	CE11	60	3146
T6	TP33	S10AN L10BH	TU38 TE22	1	W10 W12				88	3147
T3	TP33	SGAN L4BN		2	W11			CE10	80	3147
T1	TP33	SGAV L4BN		3		VW9		CE11	80	3147
T9	TP2 TP7	L10DH	TU14 TU38 TE21 TE22 TM2	0	W1		CW23		X323	3148
T7	TP2	L4DH	TU14 TE21 TM2	0	W1		CW23	CE7	323	3148
T7	TP1	L4DH	TU14 TE21 TM2	0	W1		CW23	CE8	323	3148
T7	TP2 TP6 TP24	L4BV(+)	TU3 TC2 TE8 TE11 TT1	2			CW24	CE6	58	3149
				2			CW9	CE2	23	3150
		L4BH	TU15	0		VW15	CW13 CW28 CW31	CE5	90	3151
T3	TP33	S4AH L4BH	TU15	0	W11	VW15	CW13 CW28 CW31	CE9	90	3152
T50 (M)		PxBN(M)	TU38 TE22 TA4 TT9 TM6	2			CW9 CW10 CW36	CE3	23	3153
(M)		PxBN(M)	TU38 TE22 TA4 TT9 TM6	2			CW9 CW10 CW36	CE3	23	3154

UN-nr	Benämning och beskrivning	Klass	Klassificeringskod	Förpackningsgrupp	Etiketter	Särbestäm- melser	Begränsade och reducerade mängder		Förpackning		
							3.4.6	3.5.1.2	Förpackningsinstruktioner	Särbestäm. för förpackningen	Bestäm. för samemballering
(1)	(2)	(3a)	(3b)	(4)	(5)	(6)	(7a)	(7b)	(8)	(9a)	(9b)
	3.1.2	2.2	2.2	2.1.1.3	5.2.2	3.3	3.4.6	3.5.1.2	4.1.4	4.1.4	4.1.10
3155	PENTAKLORFENOL	6.1	T2	II	6.1	43	LQ18	E4	P002 IBC08	B4	MP10
3156	KOMPRIMERAD GAS, OXIDERANDE, N.O.S.	2	1O		2.2+5.1 (+13)	274	LQ0	E0	P200		MP9
3157	KONdensERAD GAS, OXIDERANDE, N.O.S.	2	2O		2.2+5.1 (+13)	274	LQ0	E0	P200		MP9
3158	GAS, KYLD, FLYTANDE, N.O.S.	2	3A		2.2 (+13)	274 593	LQ1	E1	P203		MP9
3159	1,1,1,2-TETRAFLUORETAN (KÖLDMEDIUM R 134A)	2	2A		2.2 (+13)		LQ1	E1	P200		MP9
3160	KONdensERAD GAS, GIFTIG, BRANDFARLIG, N.O.S.	2	2TF		2.3+2.1 (+13)	274	LQ0	E0	P200		MP9
3161	KONdensERAD GAS, BRANDFARLIG, N.O.S.	2	2F		2.1 (+13)	274	LQ0	E0	P200		MP9
3162	KONdensERAD GAS, GIFTIG, N.O.S.	2	2T		2.3 (+13)	274	LQ0	E0	P200		MP9
3163	KONdensERAD GAS, N.O.S.	2	2A		2.2 (+13)	274	LQ1	E1	P200		MP9
3164	PNEUMATISKT TRYCKSATTA FÖREMÅL eller HYDRAULISKT TRYCKSATTA FÖREMÅL (innehållande ej brandfarlig gas)	2	6A		2.2	283 594	LQ0	E0	P003		MP9
3165	BRÄNSLETANK TILL HYDRAULAGGREGAT AVSETT FÖR FLYGPLAN (med en blandning av vattenfritt hydrazin och metylhydrazin) (drivmedel M86)	3	FTC	I	3+6.1+ 8		LQ0	E0	P301		MP7
3166	Förbränningsmotor eller fordon med brandfarlig gas som drivmedel eller fordon med brandfarlig vätska som drivmedel	9	M11		Fri						
3167	GASPROV, EJ TRYCKSATTA, BRANDFARLIGT, N.O.S., ej kylt flytande	2	7F		2.1	274	LQ0	E0	P201		MP9
3168	GASPROV, EJ TRYCKSATTA, GIFTIGT, BRANDFARLIGT, N.O.S., ej kylt flytande	2	7TF		2.3+2.1	274	LQ0	E0	P201		MP9
3169	GASPROV, EJ TRYCKSATTA, GIFTIGT, N.O.S. ej kylt flytande	2	7T		2.3	274	LQ0	E0	P201		MP9
3170	BIPRODUKTER FRÅN ALUMINIUMSMÅLTNING eller BIPRODUKTER FRÅN ALUMINIUMÅTERSÅLTNING	4.3	W2	II	4.3	244	LQ11	E2	P410 IBC07		MP14

UN-tankar och bulkcontainrar		RID-tank		Transport-kategori	Särbestäm-melser för	Bulk	Lastning, lossning och hantering	Express-gods	Farlig-hets-nummer	Un-nr
Instruk-tioner	Sär-bestäm-melser	Tankkod	Särbestäm-melser							
4.2.5.2, 7.3.2	4.2.5.3	4.3	4.3.5, 6.8.4	1.1.3.1 (c)	7.2.4	7.3.3	7.5.11	7.6	5.3.2.3	
(10)	(11)	(12)	(13)	(15)	(16)	(17)	(18)	(19)	(20)	(1)
T3	TP33	SGAH	TU15	2	W11		CW13 CW28 CW31	CE9	60	3155
(M)		CxBN(M)	TA4 TT9	3			CW9 CW10 CW36	CE3	25	3156
(M)		PxBN(M)	TA4 TT9 TM6	3			CW9 CW10 CW36	CE3	25	3157
T75	TP5	RxBN	TU19 TA4 TT9 TM6	3	W5		CW9 CW11 CW30 CW36	CE2	22	3158
T50 (M)		PxBN(M)	TA4 TT9 TM6	3			CW9 CW10 CW36	CE3	20	3159
(M)		PxBH(M)	TU6 TU38 TE22 TE25 TA4 TT9 TM6	1			CW9 CW10 CW36		263	3160
T50 (M)		PxBN(M)	TU38 TE22 TA4 TT9 TM6	2			CW9 CW10 CW36	CE3	23	3161
(M)		PxBH(M)	TU6 TU38 TE22 TE25 TA4 TT9 TM6	1			CW9 CW10 CW36		26	3162
T50 (M)		PxBN(M)	TA4 TT9 TM6	3			CW9 CW10 CW36	CE3	20	3163
				3			CW9	CE2	20	3164
				1			CW13 CW28		336	3165
Fri										3166
				2			CW9	CE2	23	3167
				1			CW9		263	3168
				1			CW9		26	3169
T3 BK1 BK2	TP33	SGAN		2	W1 W12	VW6	CW23	CE10	423	3170

UN-nr	Benämning och beskrivning	Klass	Klassificeringskod	Förpackningsgrupp	Etiketter	Särbestämmer	Begränsade och reducerade mängder		Förpackning		
							(7a)	(7b)	Förpackningsinstruktioner	Särbestäm. för förpackningen	Bestäm. för samemballering
	3.1.2	2.2	2.2	2.1.1.3	5.2.2	3.3	3.4.6	3.5.1.2	4.1.4	4.1.4	4.1.10
(1)	(2)	(3a)	(3b)	(4)	(5)	(6)	(7a)	(7b)	(8)	(9a)	(9b)
3170	BIPRODUKTER FRÅN ALUMINIUMSMÅLTNING eller BIPRODUKTER FRÅN ALUMINIUMÅTERSÅLTNING	4.3	W2	III	4.3	244	LQ12	E1	P002 IBC08 R001	B4	MP14
3171	Batteridrivet fordon eller batteridrivna utrustning	9	M11	Fri							
3172	TOXINER, UTVUNNA FRÅN LEVANDE MATERIAL, FLYTANDE, N.O.S.	6.1	T1	I	6.1	210 274	LQ0	E5	P001		MP8 MP17
3172	TOXINER, UTVUNNA FRÅN LEVANDE MATERIAL, FLYTANDE, N.O.S.	6.1	T1	II	6.1	210 274	LQ17	E4	P001 IBC02		MP15
3172	TOXINER, UTVUNNA FRÅN LEVANDE MATERIAL, FLYTANDE, N.O.S.	6.1	T1	III	6.1	210 274	LQ7	E1	P001 IBC03 LP01 R001		MP19
3174	TITANDISULFID	4.2	S4	III	4.2		LQ0	E1	P002 IBC08 LP02 R001	B3	MP14
3175	FASTA ÄMNEN eller blandningar av fasta ämnen (såsom beredningar och avfall) INNEHÅLLANDE BRANDFARLIG VÄTSKA, N.O.S., med flampunkt högst 60°C	4.1	F1	II	4.1	216 274	LQ8	E2	P002 IBC06 R001	PP9	MP11
3176	BRANDFARLIGT FAST ÄMNE, ORGANISKT, SMÅLT, N.O.S.	4.1	F2	II	4.1	274	LQ0	E0			
3176	BRANDFARLIGT FAST ÄMNE, ORGANISKT, SMÅLT, N.O.S.	4.1	F2	III	4.1	274	LQ0	E0			
3178	BRANDFARLIGT FAST ÄMNE, OORGANISKT, N.O.S.	4.1	F3	II	4.1	274	LQ8	E2	P002 IBC08	B4	MP11
3178	BRANDFARLIGT FAST ÄMNE, OORGANISKT, N.O.S.	4.1	F3	III	4.1	274	LQ9	E1	P002 IBC08 LP02 R001	B3	MP11
3179	BRANDFARLIGT FAST ÄMNE, GIFTIGT, OORGANISKT, N.O.S.	4.1	FT2	II	4.1+6.1	274	LQ0	E2	P002 IBC06		MP10
3179	BRANDFARLIGT FAST ÄMNE, GIFTIGT, OORGANISKT, N.O.S.	4.1	FT2	III	4.1+6.1	274	LQ0	E1	P002 IBC06 R001		MP10
3180	BRANDFARLIGT FAST ÄMNE, FRÅTANDE, OORGANISKT, N.O.S.	4.1	FC2	II	4.1+8	274	LQ0	E2	P002 IBC06		MP10
3180	BRANDFARLIGT FAST ÄMNE, FRÅTANDE, OORGANISKT, N.O.S.	4.1	FC2	III	4.1+8	274	LQ0	E1	P002 IBC06 R001		MP10
3181	METALLSALTER AV ORGANISKA FÖRENINGAR, BRANDFARLIGA, N.O.S.	4.1	F3	II	4.1	274	LQ8	E2	P002 IBC08	B4	MP11
3181	METALLSALTER AV ORGANISKA FÖRENINGAR, BRANDFARLIGA, N.O.S.	4.1	F3	III	4.1	274	LQ9	E1	P002 IBC08 LP02 R001	B3	MP11
3182	METALLHYDRIDER, BRANDFARLIGA, N.O.S.	4.1	F3	II	4.1	274 554	LQ8	E2	P410 IBC04	PP40	MP11
3182	METALLHYDRIDER, BRANDFARLIGA, N.O.S.	4.1	F3	III	4.1	274 554	LQ9	E1	P002 IBC04 R001		MP11
3183	SJÄLVUPPHETTANDE VÄTSKA, ORGANISK, N.O.S.	4.2	S1	II	4.2	274	LQ0	E2	P001 IBC02		MP15

UN-tankar och bulkcontainrar		RID-tank		Transport-kategori	Särbestäm-melser för Kollin	Bulk	Lastning, lossning och hantering	Express-gods	Farlig-hets-nummer	Un-nr
Instruk-tioner	Sär-bestäm-melser	Tankkod	Särbestäm-melser							
4.2.5.2, 7.3.2	4.2.5.3	4.3	4.3.5, 6.8.4	1.1.3.1 (c)	7.2.4	7.3.3	7.5.11	7.6	5.3.2.3	
(10)	(11)	(12)	(13)	(15)	(16)	(17)	(18)	(19)	(20)	(1)
T1 BK1 BK2	TP33	SGAN		3	W1	VW1 VW5	CW23	CE11	423	3170
Fri										3171
		L10CH	TU14 TU15 TU38 TE21 TE22	1			CW13 CW28 CW31		66	3172
		L4BH	TU15	2			CW13 CW28 CW31	CE5	60	3172
		L4BH	TU15	2			CW13 CW28 CW31	CE8	60	3172
T1	TP33	SGAN		3	W1			CE11	40	3174
T3 BK1 BK2	TP33			2	W1 W12	VW3		CE11	40	3175
T3	TP3 TP26	LGBV	TU27 TE4 TE6	2					44	3176
T1	TP3 TP26	LGBV	TU27 TE4 TE6	3					44	3176
T3	TP33	SGAN		2	W1			CE10	40	3178
T1	TP33	SGAV		3	W1	VW1		CE11	40	3178
T3	TP33	SGAN		2	W1 W12		CW28	CE10	46	3179
T1	TP33	SGAN		3	W1 W12		CW28	CE11	46	3179
T3	TP33	SGAN		2	W1 W12			CE10	48	3180
T1	TP33	SGAN		3	W1 W12			CE11	48	3180
T3	TP33	SGAN		2	W1			CE10	40	3181
T1	TP33	SGAV		3	W1	VW1		CE11	40	3181
T3	TP33	SGAN		2	W1			CE10	40	3182
T1	TP33	SGAV		3	W1	VW1		CE11	40	3182
		L4DH	TU14 TE21	2	W1			CE7	30	3183

UN-nr	Benämning och beskrivning	Klass	Klassificeringskod	Förpackningsgrupp	Etiketter	Särbestäm- melser	Begränsade och reducerade mängder		Förpackning		
							3.4.6	3.5.1.2	Förpackningsinstruktioner	Särbestäm. för förpackningen	Bestäm. för samemballering
(1)	(2)	(3a)	(3b)	(4)	(5)	(6)	(7a)	(7b)	(8)	(9a)	(9b)
3183	SJÄLVUPPHETTANDE VÄTSKA, ORGANISK, N.O.S.	4.2	S1	III	4.2	274	LQ0	E1	P001 IBC02 R001		MP15
3184	SJÄLVUPPHETTANDE VÄTSKA, GIFTIG, ORGANISK, N.O.S.	4.2	ST1	II	4.2+6.1	274	LQ0	E2	P402 IBC02		MP15
3184	SJÄLVUPPHETTANDE VÄTSKA, GIFTIG, ORGANISK, N.O.S.	4.2	ST1	III	4.2+6.1	274	LQ0	E1	P001 IBC02 R001		MP15
3185	SJÄLVUPPHETTANDE VÄTSKA, FRÅTANDE, ORGANISK, N.O.S.	4.2	SC1	II	4.2+8	274	LQ0	E2	P402 IBC02		MP15
3185	SJÄLVUPPHETTANDE VÄTSKA, FRÅTANDE, ORGANISK, N.O.S.	4.2	SC1	III	4.2+8	274	LQ0	E1	P001 IBC02 R001		MP15
3186	SJÄLVUPPHETTANDE VÄTSKA, OORGANISK, N.O.S.	4.2	S3	II	4.2	274	LQ0	E2	P001 IBC02		MP15
3186	SJÄLVUPPHETTANDE VÄTSKA, OORGANISK, N.O.S.	4.2	S3	III	4.2	274	LQ0	E1	P001 IBC02 R001		MP15
3187	SJÄLVUPPHETTANDE VÄTSKA, GIFTIG, OORGANISK, N.O.S.	4.2	ST3	II	4.2+6.1	274	LQ0	E2	P402 IBC02		MP15
3187	SJÄLVUPPHETTANDE VÄTSKA, GIFTIG, OORGANISK, N.O.S.	4.2	ST3	III	4.2+6.1	274	LQ0	E1	P001 IBC02 R001		MP15
3188	SJÄLVUPPHETTANDE VÄTSKA, FRÅTANDE, OORGANISK, N.O.S.	4.2	SC3	II	4.2+8	274	LQ0	E2	P402 IBC02		MP15
3188	SJÄLVUPPHETTANDE VÄTSKA, FRÅTANDE, OORGANISK, N.O.S.	4.2	SC3	III	4.2+8	274	LQ0	E1	P001 IBC02 R001		MP15
3189	SJÄLVUPPHETTANDE METALLPULVER, N.O.S.	4.2	S4	II	4.2	274 555	LQ0	E2	P410 IBC06		MP14
3189	SJÄLVUPPHETTANDE METALLPULVER, N.O.S.	4.2	S4	III	4.2	274 555	LQ0	E1	P002 IBC08 LP02 R001	B3	MP14
3190	SJÄLVUPPHETTANDE FAST ÄMNE, OORGANISKT, N.O.S.	4.2	S4	II	4.2	274	LQ0	E2	P410 IBC06		MP14
3190	SJÄLVUPPHETTANDE FAST ÄMNE, OORGANISKT, N.O.S.	4.2	S4	III	4.2	274	LQ0	E1	P002 IBC08 LP02 R001	B3	MP14
3191	SJÄLVUPPHETTANDE FAST ÄMNE, GIFTIGT, OORGANISKT, N.O.S.	4.2	ST4	II	4.2+6.1	274	LQ0	E2	P410 IBC05		MP14
3191	SJÄLVUPPHETTANDE FAST ÄMNE, GIFTIGT, OORGANISKT, N.O.S.	4.2	ST4	III	4.2+6.1	274	LQ0	E1	P002 IBC08 R001	B3	MP14
3192	SJÄLVUPPHETTANDE FAST ÄMNE, FRÅTANDE, OORGANISKT, N.O.S.	4.2	SC4	II	4.2+8	274	LQ0	E2	P410 IBC05		MP14
3192	SJÄLVUPPHETTANDE FAST ÄMNE, FRÅTANDE, OORGANISKT, N.O.S.	4.2	SC4	III	4.2+8	274	LQ0	E1	P002 IBC08 R001	B3	MP14
3194	PYROFOR VÄTSKA, OORGANISK, N.O.S.	4.2	S3	I	4.2	274	LQ0	E0	P400		MP2
3200	PYROFORT FAST ÄMNE, OORGANISK, N.O.S.	4.2	S4	I	4.2	274	LQ0	E0	P404		MP13
3205	ALKOHOLATER AV ALKALISKA JORDARTSMETALLER, N.O.S.	4.2	S4	II	4.2	183 274	LQ0	E2	P410 IBC06		MP14

UN-tankar och bulkcontainrar		RID-tank		Transport-kategori	Särbestäm-melser för Kollin	Bulk	Lastning, lossning och hantering	Express-gods	Farlig-hets-nummer	Un-nr
Instruk-tioner	Sär-bestäm-melser	Tankkod	Särbestäm-melser							
4.2.5.2, 7.3.2	4.2.5.3	4.3	4.3.5, 6.8.4	1.1.3.1 (c)	7.2.4	7.3.3	7.5.11	7.6	5.3.2.3	
(10)	(11)	(12)	(13)	(15)	(16)	(17)	(18)	(19)	(20)	(1)
		L4DH	TU14 TE21	3	W1			CE8	30	3183
		L4DH	TU14 TE21	2	W1		CW28	CE7	36	3184
		L4DH	TU14 TE21	3	W1		CW28	CE8	36	3184
		L4DH	TU14 TE21	2	W1			CE7	38	3185
		L4DH	TU14 TE21	3	W1			CE8	38	3185
		L4DH	TU14 TE21	2	W1			CE7	30	3186
		L4DH	TU14 TE21	3	W1			CE8	30	3186
		L4DH	TU14 TE21	2	W1		CW28	CE7	36	3187
		L4DH	TU14 TE21	3	W1		CW28	CE8	36	3187
		L4DH	TU14 TE21	2	W1			CE7	38	3188
		L4DH	TU14 TE21	3	W1			CE8	38	3188
T3	TP33	SGAN		2	W1 W12			CE10	40	3189
T1	TP33	SGAN		3	W1	VW4		CE11	40	3189
T3	TP33	SGAN		2	W1 W12			CE10	40	3190
T1	TP33	SGAN		3	W1	VW4		CE11	40	3190
T3	TP33	SGAN		2	W1		CW28	CE10	46	3191
T1	TP33	SGAN		3	W1		CW28	CE11	46	3191
T3	TP33	SGAN		2	W1			CE10	48	3192
T1	TP33	SGAN		3	W1			CE11	48	3192
		L21DH	TU14 TU38 TC1 TE21 TE22 TE25 TM1	0	W1				333	3194
T21	TP7 TP33			0	W1				43	3200
T3	TP33	SGAN		2	W1 W12			CE10	40	3205

UN-nr	Benämning och beskrivning	Klass	Klassificeringskod	Förpackningsgrupp	Etiketter	Särbestäm- melser	Begränsade och reducerade mängder		Förpackning		
							3.4.6	3.5.1.2	Förpackningsinstruktioner	Särbestäm. för förpackningen	Bestäm. för samemballering
(1)	(2)	(3a)	(3b)	(4)	(5)	(6)	(7a)	(7b)	(8)	(9a)	(9b)
3205	ALKOHOLATER AV ALKALISKA JORDARTSMETALLER, N.O.S.	4.2	S4	III	4.2	183 274	LQ0	E1	P002 IBC08 LP02 R001	B3	MP14
3206	ALKOHOLATER AV ALKALIMETALLER, SJÄLVUPPHETTANDE, FRÅTANDE, N.O.S.	4.2	SC4	II	4.2+8	182 274	LQ0	E2	P410 IBC05		MP14
3206	ALKOHOLATER AV ALKALIMETALLER, SJÄLVUPPHETTANDE, FRÅTANDE, N.O.S.	4.2	SC4	III	4.2+8	182 274	LQ0	E1	P002 IBC08 R001	B3	MP14
3208	METALLISKT ÄMNE, VATTENREAKTIVT, N.O.S.	4.3	W2	I	4.3	274 557	LQ0	E0	P403 IBC99		MP2
3208	METALLISKT ÄMNE, VATTENREAKTIVT, N.O.S.	4.3	W2	II	4.3	274 557	LQ11	E2	P410 IBC07		MP14
3208	METALLISKT ÄMNE, VATTENREAKTIVT, N.O.S.	4.3	W2	III	4.3	274 557	LQ12	E1	P410 IBC08 R001	B4	MP14
3209	METALLISKT ÄMNE, VATTENREAKTIVT, SJÄLVUPPHETTANDE, N.O.S.	4.3	WS	I	4.3+4.2	274 558	LQ0	E0	P403		MP2
3209	METALLISKT ÄMNE, VATTENREAKTIVT, SJÄLVUPPHETTANDE, N.O.S.	4.3	WS	II	4.3+4.2	274 558	LQ11	E2	P410 IBC05		MP14
3209	METALLISKT ÄMNE, VATTENREAKTIVT, SJÄLVUPPHETTANDE, N.O.S.	4.3	WS	III	4.3+4.2	274 558	LQ12	E1	P410 IBC08 R001	B4	MP14
3210	KLORATER, OORGANISKA, VATTENLÖSNING, N.O.S.	5.1	O1	II	5.1	274 605	LQ10	E2	P504 IBC02		MP2
3210	KLORATER, OORGANISKA, VATTENLÖSNING, N.O.S.	5.1	O1	III	5.1	274 605	LQ13	E1	P504 IBC02 R001		MP2
3211	PERKLORATER, OORGANISKA, VATTENLÖSNING, N.O.S.	5.1	O1	II	5.1	274	LQ10	E2	P504 IBC02		MP2
3211	PERKLORATER, OORGANISKA, VATTENLÖSNING, N.O.S.	5.1	O1	III	5.1	274	LQ13	E1	P504 IBC02 R001		MP2
3212	HYPOKLORITER, OORGANISKA, N.O.S.	5.1	O2	II	5.1	274 559	LQ11	E2	P002 IBC08	B4	MP10
3213	BROMATER, OORGANISKA, VATTENLÖSNING, N.O.S.	5.1	O1	II	5.1	274 604	LQ10	E2	P504 IBC02		MP2
3213	BROMATER, OORGANISKA, VATTENLÖSNING, N.O.S.	5.1	O1	III	5.1	274 604	LQ13	E1	P504 IBC02 R001		MP15
3214	PERMANGANATER, OORGANISKA, VATTENLÖSNING, N.O.S.	5.1	O1	II	5.1	274 608	LQ10	E2	P504 IBC02		MP2
3215	PERSULFATER, OORGANISKA, N.O.S.	5.1	O2	III	5.1	274	LQ12	E1	P002 IBC08 LP02 R001	B3	MP10
3216	PERSULFATER, OORGANISKA, VATTENLÖSNING, N.O.S.	5.1	O1	III	5.1	274	LQ13	E1	P504 IBC02 R001		MP15
3218	NITRATER, OORGANISKA, VATTENLÖSNING, N.O.S.	5.1	O1	II	5.1	270 274 511	LQ10	E2	P504 IBC02		MP15
3218	NITRATER, OORGANISKA, VATTENLÖSNING, N.O.S.	5.1	O1	III	5.1	270 274 511	LQ13	E1	P504 IBC02 R001		MP15
3219	NITRITER, OORGANISKA, VATTENLÖSNING, N.O.S.	5.1	O1	II	5.1	103 274	LQ10	E2	P504 IBC01		MP15

UN-tankar och bulkcontainrar		RID-tank		Transport-kategori	Särbestäm-melser för Kollin	Bulk	Lastning, lossning och hantering	Express-gods	Farlig-hets-nummer	Un-nr
Instruk-tioner	Sär-bestäm-melser	Tankkod	Särbestäm-melser							
4.2.5.2, 7.3.2	4.2.5.3	4.3	4.3.5, 6.8.4	1.1.3.1 (c)	7.2.4	7.3.3	7.5.11	7.6	5.3.2.3	
(10)	(11)	(12)	(13)	(15)	(16)	(17)	(18)	(19)	(20)	(1)
T1	TP33	SGAN		3	W1			CE11	40	3205
T3	TP33	SGAN		2	W1			CE10	48	3206
T1	TP33	SGAN		3	W1			CE11	48	3206
				1	W1		CW23		X423	3208
T3	TP33	SGAN		2	W1 W12		CW23	CE10	423	3208
T1	TP33	SGAN		3	W1	VW5	CW23	CE11	423	3208
				1	W1		CW23		X423	3209
T3	TP33	SGAN		2	W1		CW23	CE10	423	3209
T1	TP33	SGAN		3	W1	VW5	CW23	CE11	423	3209
T4	TP1	L4BN	TU3	2			CW24	CE6	50	3210
T4	TP1	LGBV	TU3	3			CW24	CE8	50	3210
T4	TP1	L4BN	TU3	2			CW24	CE6	50	3211
T4	TP1	LGBV	TU3	3			CW24	CE8	50	3211
T3	TP33	SGAN	TU3	2	W11		CW24	CE10	50	3212
T4	TP1	L4BN	TU3	2			CW24	CE6	50	3213
T4	TP1	LGBV	TU3	3			CW24	CE8	50	3213
T4	TP1	L4BN	TU3	2			CW24	CE6	50	3214
T1	TP33	SGAV	TU3	3		VW8	CW24	CE11	50	3215
T4	TP1 TP29	LGBV	TU3	3			CW24	CE8	50	3216
T4	TP1	L4BN	TU3	2			CW24	CE6	50	3218
T4	TP1	LGBV	TU3	3			CW24	CE8	50	3218
T4	TP1	L4BN	TU3	2			CW24	CE6	50	3219

UN-nr	Benämning och beskrivning	Klass	Klassificeringskod	Förpackningsgrupp	Etiketter	Särbestämmer	Begränsade och reducerade mängder		Förpackning		
							3.4.6	3.5.1.2	Förpackningsinstruktioner	Särbestäm. för förpackningen	Bestäm. för samemballering
(1)	(2)	(3a)	(3b)	(4)	(5)	(6)	(7a)	(7b)	(8)	(9a)	(9b)
	3.1.2	2.2	2.2	2.1.1.3	5.2.2	3.3	3.4.6	3.5.1.2	4.1.4	4.1.4	4.1.10
3219	NITRITER, OORGANISKA, VATTENLÖSNING, N.O.S.	5.1	O1	III	5.1	103 274	LQ13	E1	P504 IBC02 R001		MP15
3220	PENTAFLUORETAN (KÖLDMEDIUM R 125)	2	2A		2.2 (+13)		LQ1	E1	P200		MP9
3221	SJÄLVREAKTIV VÄTSKA, TYP B.	4.1	SR1		4.1+1	181 194 274	LQ14	E0	P520	PP21	MP2
3222	SJÄLVREAKTIVT FAST ÄMNE, TYP B	4.1	SR1		4.1+1	181 194 274	LQ15	E0	P520	PP21	MP2
3223	SJÄLVREAKTIV VÄTSKA, TYP C	4.1	SR1		4.1	194 274	LQ14	E0	P520	PP21	MP2
3224	SJÄLVREAKTIVT FAST ÄMNE, TYP C	4.1	SR1		4.1	194 274	LQ15	E0	P520	PP21	MP2
3225	SJÄLVREAKTIV VÄTSKA, TYP D	4.1	SR1		4.1	194 274	LQ16	E0	P520		MP2
3226	SJÄLVREAKTIVT FAST ÄMNE, TYP D	4.1	SR1		4.1	194 274	LQ11	E0	P520		MP2
3227	SJÄLVREAKTIV VÄTSKA, TYP E	4.1	SR1		4.1	194 274	LQ16	E0	P520		MP2
3228	SJÄLVREAKTIVT FAST ÄMNE, TYP E	4.1	SR1		4.1	194 274	LQ11	E0	P520		MP2
3229	SJÄLVREAKTIV VÄTSKA, TYP F	4.1	SR1		4.1	194 274	LQ16	E0	P520 IBC99		MP2
3230	SJÄLVREAKTIVT FAST ÄMNE, TYP F	4.1	SR1		4.1	194 274	LQ11	E0	P520 IBC99		MP2
3231	SJÄLVREAKTIV VÄTSKA, TYP B, TEMPERATURKONTROLLERAD	4.1	SR2	FÖRBUD							
3232	SJÄLVREAKTIVT FAST ÄMNE, TYP B, TEMPERATURKONTROLLERAT	4.1	SR2	FÖRBUD							
3233	SJÄLVREAKTIV VÄTSKA, TYP C, TEMPERATURKONTROLLERAD	4.1	SR2	FÖRBUD							
3234	SJÄLVREAKTIVT FAST ÄMNE, TYP C, TEMPERATURKONTROLLERAT	4.1	SR2	FÖRBUD							
3235	SJÄLVREAKTIV VÄTSKA, TYP D, TEMPERATURKONTROLLERAD	4.1	SR2	FÖRBUD							
3236	SJÄLVREAKTIVT FAST ÄMNE, TYP D, TEMPERATURKONTROLLERAT	4.1	SR2	FÖRBUD							
3237	SJÄLVREAKTIV VÄTSKA, TYP E, TEMPERATURKONTROLLERAD	4.1	SR2	FÖRBUD							
3238	SJÄLVREAKTIVT FAST ÄMNE, TYP E, TEMPERATURKONTROLLERAT	4.1	SR2	FÖRBUD							
3239	SJÄLVREAKTIV VÄTSKA, TYP F, TEMPERATURKONTROLLERAD	4.1	SR2	FÖRBUD							
3240	SJÄLVREAKTIVT FAST ÄMNE, TYP F, TEMPERATURKONTROLLERAT	4.1	SR2	FÖRBUD							
3241	2-BROM-2-NITROPROPAN-1,3-DIOL	4.1	SR1	III	4.1	638	LQ0	E1	P520 IBC08	PP22 B3	MP2
3242	AZODIKARBONAMID	4.1	SR1	II	4.1	215 638	LQ0	E2	P409		MP2
3243	FASTA ÄMNET, SOM INNEHÅLLER GIFTIG VÄTSKA, N.O.S.	6.1	T9	II	6.1	217 274	LQ18	E4	P002 IBC02	PP9	MP10
3244	FASTA ÄMNET, SOM INNEHÅLLER FRÅTANDE VÄTSKA, N.O.S.	8	C10	II	8	218 274	LQ23	E2	P002 IBC05	PP9	MP10

UN-tankar och bulkcontainrar		RID-tank		Transport-kategori	Särbestäm-melser för Kollin	Bulk	Lastning, lossning och hantering	Express-gods	Farlig-hets-nummer	Un-nr
Instruk-tioner	Sär-bestäm-melser	Tankkod	Särbestäm-melser							
4.2.5.2, 7.3.2	4.2.5.3	4.3	4.3.5, 6.8.4	1.1.3.1 (c)	7.2.4	7.3.3	7.5.11	7.6	5.3.2.3	
(10)	(11)	(12)	(13)	(15)	(16)	(17)	(18)	(19)	(20)	(1)
T4	TP1	LGBV	TU3	3			CW24	CE8	50	3219
T50 (M)		PxBN(M)	TA4 TT9 TM6	3			CW9 CW10 CW36	CE3	20	3220
				1	W5 W7 W8		CW22		40	3221
				1	W5 W7 W8		CW22		40	3222
				1	W7		CW22	CE6	40	3223
				1	W7		CW22	CE10	40	3224
				2	W7		CW22	CE6	40	3225
				2	W7		CW22	CE10	40	3226
				2	W7		CW22	CE6	40	3227
				2	W7		CW22	CE10	40	3228
T23				2	W7		CW22	CE6	40	3229
T23				2	W7		CW22	CE10	40	3230
FÖRBUD										3231
FÖRBUD										3232
FÖRBUD										3233
FÖRBUD										3234
FÖRBUD										3235
FÖRBUD										3236
FÖRBUD										3237
FÖRBUD										3238
FÖRBUD										3239
FÖRBUD										3240
				3	W1			CE11	40	3241
T3	TP33			2	W1			CE10	40	3242
T3 BK1 BK2	TP33	SGAH	TU15	2		VW10	CW13 CW28 CW31	CE5	60	3243
T3 BK1 BK2	TP33	SGAV		2		VW10		CE10	80	3244

UN-nr	Benämning och beskrivning	Klass	Klassificeringskod	Förpackningsgrupp	Etiketter	Särbestäm- melser	Begränsade och reducerade mängder		Förpackning		
							3.4.6	3.5.1.2	Förpackningsinstruktioner	Särbestäm. för förpackningen	Bestäm. för samemballering
(1)	(2)	(3a)	(3b)	(4)	(5)	(6)	(7a)	(7b)	(8)	(9a)	(9b)
	3.1.2	2.2	2.2	2.1.1.3	5.2.2	3.3	3.4.6	3.5.1.2	4.1.4	4.1.4	4.1.10
3245	GENETISKT MODIFIERADE MIKROORGANISMER eller GENETISKT MODIFIERADE ORGANISMER	9	M8		9	219 637	LQ0	E0	P904 IBC08		MP6
3245	GENETISKT MODIFIERADE MIKROORGANISMER eller GENETISKT MODIFIERADE ORGANISMER i kylt flytande kväve	9	M8		9+2.2	219 637	LQ0	E0	P904 IBC08		MP6
3246	METANSULFONYLKLORID	6.1	TC1	I	6.1+8		LQ0	E5	P001		MP8 MP17
3247	NATRIUMPEROXOBORAT, VATTENFRI	5.1	O2	II	5.1		LQ11	E2	P002 IBC08	B4	MP2
3248	LÄKEMEDEL, FLYTANDE, BRANDFARLIG, GIFTIG, N.O.S.	3	FT1	II	3+6.1	220 221 274 601	LQ0	E2	P001		MP19
3248	LÄKEMEDEL, FLYTANDE, BRANDFARLIG, GIFTIG, N.O.S.	3	FT1	III	3+6.1	220 221 274 601	LQ7	E1	P001 R001		MP19
3249	LÄKEMEDEL, FAST, GIFTIG, N.O.S.	6.1	T2	II	6.1	221 274 601	LQ18	E4	P002		MP10
3249	LÄKEMEDEL, FAST, GIFTIG, N.O.S.	6.1	T2	III	6.1	221 274 601	LQ9	E1	P002 LP02 R001		MP10
3250	KLORÄTTIKSYRA, SMÅLT	6.1	TC1	II	6.1+8		LQ0	E0			
3251	ISOSORBID-5-MONONITRAT	4.1	SR1	III	4.1	226 638	LQ0	E1	P409		MP2
3252	DIFLUORMETAN (KÖLDMEDIUM R32)	2	2F		2.1 (+13)		LQ0	E0	P200		MP9
3253	DINATRIUMTRIOXOSILIKAT (DINATRIUMMETASILIKAT)	8	C6	III	8		LQ24	E1	P002 IBC08 LP02 R001	B3	MP10
3254	TRIBUTYLFOSFAN	4.2	S1	I	4.2		LQ0	E0	P400		MP2
3255	tert-BUTYLHYPOKLORIT	4.2	SC1	FÖRBUD							
3256	VÄTSKA, FÖRHÖJD TEMPERATUR, BRANDFARLIG, N.O.S. med flampunkt över 60°C, vid eller över dess flampunkt	3	F2	III	3	274 560	LQ0	E0	P099 IBC99		MP2
3257	VÄTSKA, FÖRHÖJD TEMPERATUR, N.O.S., vid eller över 100°C och under dess flampunkt (inkl smälta metaller, smälta salter, etc.)	9	M9	III	9	274 580 643	LQ0	E0	P099 IBC99		
3258	FAST ÄMNE, FÖRHÖJD TEMPERATUR, N.O.S., vid eller över 240°C	9	M10	III	9	274 580 643	LQ0	E0	P099 IBC99		
3259	AMINER, FASTA, FRÅTANDE, N.O.S. eller POLYAMINER, FASTA, FRÅTANDE, N.O.S.	8	C8	I	8	274	LQ0	E0	P002 IBC07		MP18

UN-tankar och bulkcontainrar		RID-tank		Transport-kategori	Särbestäm-melser för Kollin	Bulk	Lastning, lossning och hantering	Express-gods	Farlig-hets-nummer	Un-nr
Instruk-tioner	Sär-bestäm-melser	Tankkod	Särbestäm-melser							
4.2.5.2, 7.3.2	4.2.5.3	4.3	4.3.5, 6.8.4	1.1.3.1 (c)	7.2.4	7.3.3	7.5.11	7.6	5.3.2.3	
(10)	(11)	(12)	(13)	(15)	(16)	(17)	(18)	(19)	(20)	(1)
				2			CW13 CW17 CW18 CW26 CW28 CW31		90	3245
				2			CW13 CW17 CW18 CW26 CW28 CW31		90	3245
T14	TP2	L10CH	TU14 TU15 TU38 TE21 TE22	1			CW13 CW28 CW31		668	3246
T3	TP33	SGAN	TU3	2	W11		CW24	CE10	50	3247
		L4BH	TU15	2			CW13 CW28	CE7	336	3248
		L4BH	TU15	3			CW13 CW28	CE4	36	3248
T3	TP33	SGAH L4BH	TU15	2			CW13 CW28 CW31	CE9	60	3249
T1	TP33	SGAH L4BH	TU15	2		VW9	CW13 CW28 CW31	CE11	60	3249
T7	TP3 TP28	L4BH	TU15 TC4	0			CW13 CW31		68	3250
				3	W1			CE11	40	3251
T50 (M)		PxBN(M)	TU38 TE22 TA4 TT9 TM6	2			CW9 CW10 CW36	CE3	23	3252
T1	TP33	SGAV		3		VW9		CE11	80	3253
T21	TP2 TP7			0	W1				333	3254
FÖRBUD										3255
T3	TP3 TP29	LGAV	TU35	3				CE4	30	3256
T3	TP3 TP29	LGAV	TU35 TE6 TE14	3		VW12	CW17 CW31		99	3257
				3		VW13	CW31		99	3258
T6	TP33	S10AN L10BH	TU38 TE22	1	W10 W12				88	3259



UN-nr	Benämning och beskrivning	Klass	Klassificeringskod	Förpackningsgrupp	Etiketter	Särbestäm- melser	Begränsade och reducerade mängder		Förpackning		
							3.4.6	3.5.1.2	Förpackningsinstruktioner	Särbestäm. för förpackningen	Bestäm. för samemballering
(1)	(2)	(3a)	(3b)	(4)	(5)	(6)	(7a)	(7b)	(8)	(9a)	(9b)
	3.1.2	2.2	2.2	2.1.1.3	5.2.2	3.3	3.4.6	3.5.1.2	4.1.4	4.1.4	4.1.10
3259	AMINER, FASTA, FRÅTANDE, N.O.S. eller POLYAMINER, FASTA, FRÅTANDE, N.O.S	8	C8	II	8	274	LQ23	E2	P002 IBC08	B4	MP10
3259	AMINER, FASTA, FRÅTANDE, N.O.S. eller POLYAMINER, FASTA, FRÅTANDE, N.O.S	8	C8	III	8	274	LQ24	E1	P002 IBC08 LP02 R001	B3	MP10
3260	FRÅTANDE SURT OORGANISKT FAST ÄMNE, N.O.S.	8	C2	I	8	274	LQ0	E0	P002 IBC07		MP18
3260	FRÅTANDE SURT OORGANISKT FAST ÄMNE, N.O.S.	8	C2	II	8	274	LQ23	E2	P002 IBC08	B4	MP10
3260	FRÅTANDE SURT OORGANISKT FAST ÄMNE, N.O.S.	8	C2	III	8	274	LQ24	E1	P002 IBC08 LP02 R001	B3	MP10
3261	FRÅTANDE SURT ORGANISKT FAST ÄMNE, N.O.S.	8	C4	I	8	274	LQ0	E0	P002 IBC07		MP18
3261	FRÅTANDE SURT ORGANISKT FAST ÄMNE, N.O.S.	8	C4	II	8	274	LQ23	E2	P002 IBC08	B4	MP10
3261	FRÅTANDE SURT ORGANISKT FAST ÄMNE, N.O.S.	8	C4	III	8	274	LQ24	E1	P002 IBC08 LP02 R001	B3	MP10
3262	FRÅTANDE BASISKT OORGANISKT FAST ÄMNE, N.O.S.	8	C6	I	8	274	LQ0	E0	P002 IBC07		MP18
3262	FRÅTANDE BASISKT OORGANISKT FAST ÄMNE, N.O.S.	8	C6	II	8	274	LQ23	E2	P002 IBC08	B4	MP10
3262	FRÅTANDE BASISKT OORGANISKT FAST ÄMNE, N.O.S.	8	C6	III	8	274	LQ24	E1	P002 IBC08 LP02 R001	B3	MP10
3263	FRÅTANDE BASISKT ORGANISKT FAST ÄMNE, N.O.S.	8	C8	I	8	274	LQ0	E0	P002 IBC07		MP18
3263	FRÅTANDE BASISKT ORGANISKT FAST ÄMNE, N.O.S.	8	C8	II	8	274	LQ23	E2	P002 IBC08	B4	MP10
3263	FRÅTANDE BASISKT ORGANISKT FAST ÄMNE, N.O.S.	8	C8	III	8	274	LQ24	E1	P002 IBC08 LP02 R001	B3	MP10
3264	FRÅTANDE SUR OORGANISK VÄTSKA, N.O.S.	8	C1	I	8	274	LQ0	E0	P001		MP8 MP17
3264	FRÅTANDE SUR OORGANISK VÄTSKA, N.O.S.	8	C1	II	8	274	LQ22	E2	P001 IBC02		MP15
3264	FRÅTANDE SUR OORGANISK VÄTSKA, N.O.S.	8	C1	III	8	274	LQ7	E1	P001 IBC03 LP01 R001		MP19
3265	FRÅTANDE SUR ORGANISK VÄTSKA, N.O.S.	8	C3	I	8	274	LQ0	E0	P001		MP8 MP17
3265	FRÅTANDE SUR ORGANISK VÄTSKA, N.O.S.	8	C3	II	8	274	LQ22	E2	P001 IBC02		MP15
3265	FRÅTANDE SUR ORGANISK VÄTSKA, N.O.S.	8	C3	III	8	274	LQ7	E1	P001 IBC03 LP01 R001		MP19
3266	FRÅTANDE BASISK OORGANISK VÄTSKA, N.O.S.	8	C5	I	8	274	LQ0	E0	P001		MP8 MP17
3266	FRÅTANDE BASISK OORGANISK VÄTSKA, N.O.S.	8	C5	II	8	274	LQ22	E2	P001 IBC02		MP15
3266	FRÅTANDE BASISK OORGANISK VÄTSKA, N.O.S.	8	C5	III	8	274	LQ7	E1	P001 IBC03 LP01 R001		MP19

UN-tankar och bulkcontainrar		RID-tank		Transport-kategori	Särbestäm-melser för Kollin	Bulk	Lastning, lossning och hantering	Express-gods	Farlig-hets-nummer	Un-nr
Instruk-tioner	Sär-bestäm-melser	Tankkod	Särbestäm-melser							
4.2.5.2, 7.3.2	4.2.5.3	4.3	4.3.5, 6.8.4	1.1.3.1 (c)	7.2.4	7.3.3	7.5.11	7.6	5.3.2.3	
(10)	(11)	(12)	(13)	(15)	(16)	(17)	(18)	(19)	(20)	(1)
T3	TP33	SGAN L4BN		2	W11			CE10	80	3259
T1	TP33	SGAV L4BN		3		VW9		CE11	80	3259
T6	TP33	S10AN		1	W10 W12				88	3282
T3	TP33	SGAN		2	W11			CE10	80	3260
T1	TP33	SGAV		3		VW9		CE11	80	3260
T6	TP33	S10AN L10BH	TU38 TE22	1	W10 W12				88	3261
T3	TP33	SGAN L4BN		2	W11			CE10	80	3261
T1	TP33	SGAV L4BN		3		VW9		CE11	80	3261
T6	TP33	S10AN L10BH	TU38 TE22	1	W10 W12				88	3262
T3	TP33	SGAN L4BN		2	W11			CE10	80	3262
T1	TP33	SGAV L4BN		3		VW9		CE11	80	3262
T6	TP33	S10AN L10BH	TU38 TE22	1	W10 W12				88	3263
T3	TP33	SGAN L4BN		2	W11			CE10	80	3263
T1	TP33	SGAV L4BN		3		VW9		CE11	80	3263
T14	TP2 TP27	L10BH	TU38 TE22	1					88	3264
T11	TP2 TP27	L4BN		2				CE6	80	3264
T7	TP1 TP28	L4BN		3				CE8	80	3264
T14	TP2 TP27	L10BH	TU38 TE22	1					88	3265
T11	TP2 TP27	L4BN		2				CE6	80	3265
T7	TP1 TP28	L4BN		3				CE8	80	3265
T14	TP2 TP27	L10BH	TU38 TE22	1					88	3266
T11	TP2 TP27	L4BN		2				CE6	80	3266
T7	TP1 TP28	L4BN		3				CE8	80	3266



UN-nr	Benämning och beskrivning	Klass	Klassificeringskod	Förpackningsgrupp	Etiketter	Särbestäm- melser	Begränsade och reducerade mängder		Förpackning		
									Förpackningsinstruktioner	Särbestäm. för förpackningen	Bestäm. för samemballering
(1)	(2)	(3a)	(3b)	(4)	(5)	(6)	(7a)	(7b)	(8)	(9a)	(9b)
	3.1.2	2.2	2.2	2.1.1.3	5.2.2	3.3	3.4.6	3.5.1.2	4.1.4	4.1.4	4.1.10
3267	FRÅTANDE BASISK ORGANISK VÄTSKA, N.O.S.	8	C7	I	8	274	LQ0	E0	P001		MP8 MP17
3267	FRÅTANDE BASISK ORGANISK VÄTSKA, N.O.S.	8	C7	II	8	274	LQ22	E2	P001 IBC02		MP15
3267	FRÅTANDE BASISK ORGANISK VÄTSKA, N.O.S.	8	C7	III	8	274	LQ7	E1	P001 IBC03 LP01 R001		MP19
3268	GASGENERATORER FÖR KROCKKUDDAR eller KROCKKUDDEMODULER eller BÄLTESFÖRSTRÄCKARE	9	M5	III	9	280 289	LQ0	E0	P902 LP902		
3269	POLYESTERHARTSSATS	3	F1	II	3	236 340	LQ6	E0	P302 R001		
3269	POLYESTERHARTSSATS (trögflytande enligt 2.2.3.1.4)	3	F1	III	3	236 340	LQ7	E0	P302 R001		
3269	POLYESTERHARTSSATS	3	F1	III	3	236 340	LQ7	E0	P302 R001		
3270	MEMBRANFILTER AV NITROCELLULOSA, med högst 12,6 % kväve, torrsvikt	4.1	F1	II	4.1	237 286	LQ8	E2	P411		MP11
3271	ETRAR, N.O.S.	3	F1	II	3	274	LQ4	E2	P001 IBC02 R001		MP19
3271	ETRAR, N.O.S.	3	F1	III	3	274	LQ7	E1	P001 IBC03 LP01 R001		MP19
3272	ETRAR, N.O.S.	3	F1	II	3	274 601	LQ4	E2	P001 IBC02 R001		MP19
3272	ETRAR, N.O.S.	3	F1	III	3	274 601	LQ7	E1	P001 IBC03 LP01 R001		MP19
3273	NITRILER, BRANDFARLIGA, GIFTIGA, N.O.S.	3	FT1	I	3+6.1	274	LQ0	E0	P001		MP7 MP17
3273	NITRILER, BRANDFARLIGA, GIFTIGA, N.O.S.	3	FT1	II	3+6.1	274	LQ0	E2	P001 IBC02		MP19
3274	ALKOHOLATER, LÖSNING i alkohol, N.O.S.	3	FC	II	3+8	274	LQ4	E2	P001 IBC02		MP19
3275	NITRILER, GIFTIGA, BRANDFARLIGA, N.O.S.	6.1	TF1	I	6.1+3	274 315	LQ0	E5	P001		MP8 MP17
3275	NITRILER, GIFTIGA, BRANDFARLIGA, N.O.S.	6.1	TF1	II	6.1+3	274	LQ17	E4	P001 IBC02		MP15
3276	NITRILER, FLYTANDE, GIFTIGA, N.O.S.	6.1	T1	I	6.1	274 315	LQ0	E5	P001		MP8 MP17
3276	NITRILER, FLYTANDE, GIFTIGA, N.O.S.	6.1	T1	II	6.1	274	LQ17	E4	P001 IBC02		MP15

UN-tankar och bulkcontainrar		RID-tank		Transport-kategori	Särbestäm-melser för Kollin	Bulk	Lastning, lossning och hantering	Express-gods	Farlig-hets-nummer	Un-nr
Instruk-tioner	Sär-bestäm-melser	Tankkod	Särbestäm-melser							
4.2.5.2, 7.3.2	4.2.5.3	4.3	4.3.5, 6.8.4	1.1.3.1 (c)	7.2.4	7.3.3	7.5.11	7.6	5.3.2.3	
(10)	(11)	(12)	(13)	(15)	(16)	(17)	(18)	(19)	(20)	(1)
T14	TP2 TP27	L10BH	TU38 TE22	1					88	3267
T11	TP2 TP27	L4BN		2				CE6	80	3267
T7	TP1 TP28	L4BN		3				CE8	80	3267
				4				CE2	90	3268
				2				CE7	33	3269
				3				CE4	33	3269
				3				CE4	30	3269
				2	W1			CE10	40	3270
T7	TP1 TP8 TP28	LGBF		2				CE7	33	3271
T4	TP1 TP29	LGBF		3				CE4	30	3271
T7	TP1 TP8 TP28	LGBF		2				CE7	33	3272
T4	TP1 TP29	LGBF		3				CE4	30	3272
T14	TP2 TP27	L10CH	TU14 TU15 TU38 TE21 TE22	1			CW13 CW28		336	3273
T11	TP2 TP27	L4BH	TU15	2			CW13 CW28	CE7	336	3273
		L4BH		2				CE7	338	3274
T14	TP2 TP27	L10CH	TU14 TU15 TU38 TE21 TE22	1			CW13 CW28 CW31		663	3275
T11	TP2 TP27	L4BH	TU15	2			CW13 CW28 CW31	CE5	63	3275
T14	TP2 TP27	L10CH	TU14 TU15 TU38 TE21 TE22	1			CW13 CW28 CW31		66	3276
T11	TP2 TP27	L4BH	TU15	2			CW13 CW28 CW31	CE5	60	3276



UN-nr	Benämning och beskrivning	Klass	Klassificeringskod	Förpackningsgrupp	Etiketter	Särbestäm- melser	Begränsade och reducerade mängder		Förpackning		
							3.4.6	3.5.1.2	Förpackningsinstruktioner	Särbestäm. för förpackningen	Bestäm. för samemballering
(1)	(2)	(3a)	(3b)	(4)	(5)	(6)	(7a)	(7b)	(8)	(9a)	(9b)
3276	NITRILER, FLYTANDE, GIFTIGA, N.O.S.	6.1	T1	III	6.1	274	LQ7	E1	P001 IBC03 LP01 R001		MP19
3277	KLORFORMIATER, GIFTIGA, FRÅTANDE, N.O.S.	6.1	TC1	II	6.1+8	274 561	LQ17	E4	P001 IBC02		MP15
3278	ORGANISK FOSFORFÖRENING, FLYTANDE, GIFTIG, N.O.S.	6.1	T1	I	6.1	43 274 315	LQ0	E5	P001		MP8 MP17
3278	ORGANISK FOSFORFÖRENING, FLYTANDE, GIFTIG, N.O.S.	6.1	T1	II	6.1	43 274	LQ17	E4	P001 IBC02		MP15
3278	ORGANISK FOSFORFÖRENING, FLYTANDE, GIFTIG, N.O.S.	6.1	T1	III	6.1	43 274	LQ7	E1	P001 IBC03 LP01 R001		MP19
3279	ORGANISK FOSFORFÖRENING, GIFTIG, BRANDFARLIG, N.O.S.	6.1	TF1	I	6.1+3	43 274 315	LQ0	E5	P001		MP8 MP17
3279	ORGANISK FOSFORFÖRENING, GIFTIG, BRANDFARLIG, N.O.S.	6.1	TF1	II	6.1+3	43 274	LQ17	E4	P001		MP15
3280	ORGANISK ARSENIKFÖRENING, FLYTANDE, N.O.S.	6.1	T3	I	6.1	274 315	LQ0	E5	P001		MP8 MP17
3280	ORGANISK ARSENIKFÖRENING, FLYTANDE, N.O.S.	6.1	T3	II	6.1	274	LQ17	E4	P001 IBC02		MP15
3280	ORGANISK ARSENIKFÖRENING, FLYTANDE, N.O.S.	6.1	T3	III	6.1	274	LQ7	E1	P001 IBC03 LP01 R001		MP19
3281	METALLKARBONYLER, FLYTANDE, N.O.S.	6.1	T3	I	6.1	274 315 562	LQ0	E5	P601		MP8 MP17
3281	METALLKARBONYLER, FLYTANDE, N.O.S.	6.1	T3	II	6.1	274 562	LQ17	E4	P001 IBC02		MP15
3281	METALLKARBONYLER, FLYTANDE, N.O.S.	6.1	T3	III	6.1	274 562	LQ7	E1	P001 IBC03 LP01 R001		MP19
3282	METALLORGANISK FÖRENING, FLYTANDE, GIFTIG, N.O.S.	6.1	T3	I	6.1	274 562	LQ0	E5	P001		MP8 MP17
3282	METALLORGANISK FÖRENING, FLYTANDE, GIFTIG, N.O.S.	6.1	T3	II	6.1	274 562	LQ17	E4	P001 IBC02		MP15
3282	METALLORGANISK FÖRENING, FLYTANDE, GIFTIG, N.O.S.	6.1	T3	III	6.1	274 562	LQ7	E1	P001 IBC03 LP01 R001		MP19

UN-tankar och bulkcontainrar		RID-tank		Transport-kategori	Särbestäm-melser för	Bulk	Lastning, lossning och hantering	Express-gods	Farlig-hets-nummer	Un-nr
Instruk-tioner	Sär-bestäm-melser	Tankkod	Särbestäm-melser							
4.2.5.2, 7.3.2	4.2.5.3	4.3	4.3.5, 6.8.4	1.1.3.1 (c)	7.2.4	7.3.3	7.5.11	7.6	5.3.2.3	
(10)	(11)	(12)	(13)	(15)	(16)	(17)	(18)	(19)	(20)	(1)
T7	TP1 TP28	L4BH	TU15	2			CW13 CW28 CW31	CE8	60	3276
T8	TP2 TP28	L4BH	TU15	2			CW13 CW28 CW31	CE9	68	3277
T14	TP2 TP27	L10CH	TU14 TU15 TU38 TE21 TE22	1			CW13 CW28 CW31		66	3278
T11	TP2 TP27	L4BH	TU15	2			CW13 CW28 CW31	CE5	60	3278
T7	TP1 TP28	L4BH	TU15	2			CW13 CW28 CW31	CE8	60	3278
T14	TP2 TP27	L10CH	TU14 TU15 TU38 TE21 TE22	1			CW13 CW28 CW31		663	3279
T11	TP2 TP27	L4BH	TU15	2			CW13 CW28 CW31	CE5	63	3279
T14	TP2 TP27	L10CH	TU14 TU15 TU38 TE21 TE22	1			CW13 CW28 CW31		66	3280
T11	TP2 TP27	L4BH	TU15	2			CW13 CW28 CW31	CE5	60	3280
T7	TP1 TP28	L4BH	TU15	2			CW13 CW28 CW31	CE11	60	3280
T14	TP2 TP27	L10CH	TU14 TU15 TU38 TE21 TE22	1			CW13 CW28 CW31		66	3281
T11	TP2 TP27	L4BH	TU15	2			CW13 CW28 CW31	CE5	60	3281
T7	TP1 TP28	L4BH	TU15	2			CW13 CW28 CW31	CE8	60	3281
T14	TP2 TP27	L10CH	TU14 TU15 TU38 TE21 TE22	1			CW13 CW28 CW31		66	3282
T11	TP2 TP27	L4BH	TU15	2			CW13 CW28 CW31	CE5	60	3282
T7	TP1 TP28	L4BH	TU15	2			CW13 CW28 CW31	CE8	60	3282

UN-nr	Benämning och beskrivning	Klass	Klassificeringskod	Förpackningsgrupp	Etiketter	Särbestäm- melser	Begränsade och reducerade mängder		Förpackning		
							3.4.6 (7a)	3.5.1.2 (7b)	Förpacknings- instruk- tioner (8)	Särbe- stäm. för förpack- ningen (9a)	Bestäm. för sam- emballering (9b)
	3.1.2	2.2	2.2	2.1.1.3	5.2.2	3.3	3.4.6	3.5.1.2	4.1.4	4.1.4	4.1.10
(1)	(2)	(3a)	(3b)	(4)	(5)	(6)	(7a)	(7b)	(8)	(9a)	(9b)
3283	SELENFÖRENING, FAST, N.O.S.	6.1	T5	I	6.1	274 563	LQ0	E5	P002 IBC07		MP18
3283	SELENFÖRENING, FAST, N.O.S.	6.1	T5	II	6.1	274 563	LQ18	E4	P002 IBC08	B4	MP10
3283	SELENFÖRENING, FAST, N.O.S.	6.1	T5	III	6.1	274 563	LQ9	E1	P002 IBC08 LP02 R001	B3	MP10
3284	TELLURFÖRENING, N.O.S.	6.1	T5	I	6.1	274	LQ0	E5	P002 IBC07		MP18
3284	TELLURFÖRENING, N.O.S.	6.1	T5	II	6.1	274	LQ18	E4	P002 IBC08	B4	MP10
3284	TELLURFÖRENING, N.O.S.	6.1	T5	III	6.1	274	LQ9	E1	P002 IBC08 LP02 R001	B3	MP10
3285	VANADINFÖRENING, N.O.S.	6.1	T5	I	6.1	274 564	LQ0	E5	P002 IBC07		MP18
3285	VANADINFÖRENING, N.O.S.	6.1	T5	II	6.1	274 564	LQ18	E4	P002 IBC08	B4	MP10
3285	VANADINFÖRENING, N.O.S.	6.1	T5	III	6.1	274 564	LQ9	E1	P002 IBC08 LP02 R001	B3	MP10
3286	BRANDFÄRLIG VÄTSKA ,GIFTIG, FRÅTANDE, N.O.S.	3	FTC	I	3+6.1+ 8	274	LQ0	E0	P001		MP7 MP17
3286	BRANDFÄRLIG VÄTSKA ,GIFTIG, FRÅTANDE, N.O.S.	3	FTC	II	3+6.1+ 8	274	LQ0	E2	P001 IBC02		MP19
3287	GIFTIG OORGANISK VÄTSKA, N.O.S.	6.1	T4	I	6.1	274 315	LQ0	E5	P001		MP8 MP17
3287	GIFTIG OORGANISK VÄTSKA, N.O.S.	6.1	T4	II	6.1	274	LQ17	E4	P001 IBC02		MP15
3287	GIFTIG OORGANISK VÄTSKA, N.O.S.	6.1	T4	III	6.1	274	LQ7	E1	P001 IBC03 LP01 R001		MP19
3288	GIFTIGT OORGANISKT FAST ÄMNE, N.O.S.	6.1	T5	I	6.1	274	LQ0	E5	P002 IBC07		MP18
3288	GIFTIGT OORGANISKT FAST ÄMNE, N.O.S.	6.1	T5	II	6.1	274	LQ18	E4	P002 IBC08	B4	MP10

UN-tankar och bulkcontainrar		RID-tank		Transport-kategori	Särbestäm-melser för Kollin	Bulk	Lastning, lossning och hantering	Express-gods	Farlig-hets-nummer	Un-nr
Instruk-tioner	Sär-bestäm-melser	Tankkod	Särbestäm-melser							
4.2.5.2, 7.3.2	4.2.5.3	4.3	4.3.5, 6.8.4	1.1.3.1 (c)	7.2.4	7.3.3	7.5.11	7.6	5.3.2.3	
(10)	(11)	(12)	(13)	(15)	(16)	(17)	(18)	(19)	(20)	(1)
T6	TP33	S10AH L10CH	TU14 TU15 TU38 TE21 TE22	1	W10 W12		CW13 CW28 CW31		66	3283
T3	TP33	SGAH L4BH	TU15	2	W11		CW13 CW28 CW31	CE9	60	3283
T1	TP33	SGAH L4BH	TU15	2		VW9	CW13 CW28 CW31	CE11	60	3283
T6	TP33	S10AH L10CH	TU14 TU15 TU38 TE21 TE22	1	W10 W12		CW13 CW28 CW31		66	3284
T3	TP33	SGAH L4BH	TU15	2	W11		CW13 CW28 CW31	CE9	60	3284
T1	TP33	SGAH L4BH	TU15	2		VW9	CW13 CW28 CW31	CE11	60	3284
T6	TP33	S10AH L10CH	TU14 TU15 TU38 TE21 TE22	1	W10 W12		CW13 CW28 CW31		66	3285
T3	TP33	SGAH L4BH	TU15	2	W11		CW13 CW28 CW31	CE9	60	3285
T1	TP33	SGAH L4BH	TU15	2		VW9	CW13 CW28 CW31	CE11	60	3285
T14	TP2 TP27	L10CH	TU14 TU15 TU38 TE21 TE22	1			CW13 CW28		368	3286
T11	TP2 TP27	L4BH	TU15	2			CW13 CW28	CE7	368	3286
T14	TP2 TP27	L10CH	TU14 TU15 TU38 TE21 TE22	1			CW13 CW28 CW31		66	3287
T11	TP2 TP27	L4BH	TU15	2			CW13 CW28 CW31	CE5	60	3287
T7	TP1 TP28	L4BH	TU15	2			CW13 CW28 CW31	CE8	60	3287
T6	TP33	S10AH L10CH	TU14 TU15 TU38 TE21 TE22	1	W10 W12		CW13 CW28 CW31		66	3288
T3	TP33	SGAH L4BH	TU15	2	W11		CW13 CW28 CW31	CE9	60	3288

UN-nr	Benämning och beskrivning	Klass	Klassificeringskod	Förpackningsgrupp	Etiketter	Särbestäm- melser	Begränsade och reducerade mängder		Förpackning		
							3.4.6	3.5.1.2	Förpackningsinstruktioner	Särbestäm. för förpackningen	Bestäm. för samemballering
(1)	(2)	(3a)	(3b)	(4)	(5)	(6)	(7a)	(7b)	(8)	(9a)	(9b)
	3.1.2	2.2	2.2	2.1.1.3	5.2.2	3.3	3.4.6	3.5.1.2	4.1.4	4.1.4	4.1.10
3288	GIFTIGT OORGANISKT FAST ÄMNE, N.O.S.	6.1	T5	III	6.1	274	LQ9	E1	P002 IBC08 LP02 R001	B3	MP10
3289	GIFTIG OORGANISK VÄTSKA, FRÅTANDE, N.O.S.	6.1	TC3	I	6.1+8	274 315	LQ0	E5	P001		MP8 MP17
3289	GIFTIG OORGANISK VÄTSKA, FRÅTANDE, N.O.S.	6.1	TC3	II	6.1+8	274	LQ17	E4	P001 IBC02		MP15
3290	GIFTIGT OORGANISKT FAST ÄMNE, FRÅTANDE, N.O.S.	6.1	TC4	I	6.1+8	274	LQ0	E5	P002 IBC05		MP18
3290	GIFTIGT OORGANISKT FAST ÄMNE, FRÅTANDE, N.O.S.	6.1	TC4	II	6.1+8	274	LQ18	E4	P002 IBC06		MP10
3291	SMITTFÖRANDE AVFALL, OSPECIFICERAT, N.O.S. eller (BIO)MEDICINSKT AVFALL, N.O.S. eller FÖRESKRIFTSREGLERAT MEDICINSKT AVFALL, N.O.S.	6.2	I3	II	6.2	565	LQ0	E0	P621 IBC620 LP621		MP6
3291	SMITTFÖRANDE AVFALL, OSPECIFICERAT, N.O.S. eller (BIO)MEDICINSKT AVFALL, N.O.S. eller FÖRESKRIFTSREGLERAT MEDICINSKT AVFALL, N.O.S., i kylt flytande kväve	6.2	I3	II	6.2+2.2	565	LQ0	E0	P621 IBC620 LP621		MP6
3292	BATTERIER SOM INNEHÅLLER NATRIUM eller CELLER SOM INNEHÅLLER NATRIUM	4.3	W3	II	4.3	239 295	LQ0	E0	P408		
3293	HYDRAZINVATTENLÖSNING, med högst 37 vikt-% hydrazin	6.1	T4	III	6.1	566	LQ7	E1	P001 IBC03 LP01 R001		MP19
3294	CYANVÄTE, ALKOHOLLÖSNING, med högst 45% ren syra (HCN)	6.1	TF1	I	6.1+3	610	LQ0	E5	P601		MP8 MP17
3295	KOLVÄTEN, FLYTANDE, N.O.S.	3	F1	I	3	649	LQ3	E3	P001		MP7 MP17
3295	KOLVÄTEN, FLYTANDE, N.O.S. (ångtryck vid 50°C över 110 kPa)	3	F1	II	3	640C 649	LQ4	E2	P001		MP19
3295	KOLVÄTEN, FLYTANDE, N.O.S. (ångtryck vid 50°C högst 110 kPa)	3	F1	II	3	640D 649	LQ4	E2	P001 IBC02 R001		MP19
3295	KOLVÄTEN, FLYTANDE, N.O.S.	3	F1	III	3		LQ7	E1	P001 IBC03 LP01 R001		MP19
3296	HEPTAFLUORPROPAN (KÖLDMEDIUM R 227)	2	2A		2.2 (+13)		LQ1	E1	P200		MP9
3297	ETYLENOXID OCH KLORTETRAFLUORETAN-BLANDNING, med högst 8,8 % etylenoxid	2	2A		2.2 (+13)		LQ1	E1	P200		MP9
3298	ETYLENOXID OCH PENTAFLUORETAN-BLANDNING, med högst 7,9 % etylenoxid	2	2A		2.2 (+13)		LQ1	E1	P200		MP9

UN-tankar och bulkcontainrar		RID-tank		Transport-kategori	Särbestäm-melser för	Bulk	Lastning, lossning och hantering	Express-gods	Farlig-hets-nummer	Un-nr
Instruk-tioner	Sär-bestäm-melser	Tankkod	Särbestäm-melser							
4.2.5.2, 7.3.2	4.2.5.3	4.3	4.3.5, 6.8.4	1.1.3.1 (c)	7.2.4	7.3.3	7.5.11	7.6	5.3.2.3	
(10)	(11)	(12)	(13)	(15)	(16)	(17)	(18)	(19)	(20)	(1)
T1	TP33	SGAH L4BH	TU15	2		VW9	CW13 CW28 CW31	CE11	60	3288
T14	TP2 TP27	L10CH	TU14 TU15 TU38 TE21 TE22	1			CW13 CW28 CW31		668	3289
T11	TP2 TP27	L4BH	TU15	2			CW13 CW28 CW31	CE5	68	3289
T6	TP33	S10AH L10CH	TU15 TU38 TE22	1	W10		CW13 CW28 CW31		668	3290
T3	TP33	SGAH L4BH	TU15	2	W11 W12		CW13 CW28 CW31	CE5	68	3290
BK2				2	W9	VW11	CW13 CW18 CW28	CE14	606	3291
				2	W9		CW13 CW18 CW28	CE14	606	3291
				2	W1		CW23	CE2	423	3292
T4	TP1	L4BH	TU15	2			CW13 CW28 CW31	CE8	60	3293
T14	TP2	L15DH(+)	TU14 TU15 TU38 TE21 TE22 TE25	0			CW13 CW28 CW31		663	3294
T11	TP1 TP8 TP28	L4BN		1					33	3295
T7	TP1 TP8 TP28	L1.5BN		2				CE7	33	3295
T7	TP1 TP8 TP28	LGBF		2				CE7	33	3295
T4	TP1 TP29	LGBF		3				CE4	30	3295
T50 (M)		PxBN(M)	TA4 TT9 TM6	3			CW9 CW10 CW36	CE3	20	3296
T50 (M)		PxBN(M)	TA4 TT9 TM6	3			CW9 CW10 CW36	CE3	20	3297
T50 (M)		PxBN(M)	TA4 TT9 TM6	3			CW9 CW10 CW36	CE3	20	3298

UN-nr	Benämning och beskrivning	Klass	Klassificeringskod	Förpackningsgrupp	Etiketter	Särbestäm- melser	Begränsade och reducerade mängder		Förpackning		
							3.4.6	3.5.1.2	Förpackningsinstruktioner	Särbestäm. för förpackningen	Bestäm. för samemballering
(1)	(2)	(3a)	(3b)	(4)	(5)	(6)	(7a)	(7b)	(8)	(9a)	(9b)
3299	ETYLENOXID OCH TETRAFLUORETAN-BLANDNING, med högst 5,6 % etylenoxid	2	2A		2.2 (+13)		LQ1	E1	P200		MP9
3300	ETYLENOXID OCH KOLDIOXIDBLANDNING, med över 87 % etylenoxid	2	2TF		2.3+2.1 (+13)		LQ0	E0	P200		MP9
3301	FRÅTANDE VÄTSKA, SJÄLVUPPHETTANDE, N.O.S.	8	CS1	I	8+4.2	274	LQ0	E0	P001		MP8 MP17
3301	FRÅTANDE VÄTSKA, SJÄLVUPPHETTANDE, N.O.S.	8	CS1	II	8+4.2	274	LQ22	E2	P001		MP15
3302	2-DIMETYLAMINOETYLAKRYLAT	6.1	T1	II	6.1		LQ17	E4	P001 IBC02		MP15
3303	KOMPRIMERAD GAS, GIFTIG, OXIDERANDE, N.O.S.	2	1TO		2.3+5.1 (+13)	274	LQ0	E0	P200		MP9
3304	KOMPRIMERAD GAS, GIFTIG, FRÅTANDE, N.O.S.	2	1TC		2.3+8 (+13)	274	LQ0	E0	P200		MP9
3305	KOMPRIMERAD GAS, GIFTIG, BRANDFARLIG, FRÅTANDE, N.O.S.	2	1TFC		2.3+2.1 +8 (+13)	274	LQ0	E0	P200		MP9
3306	KOMPRIMERAD GAS, GIFTIG, OXIDERANDE, FRÅTANDE, N.O.S.	2	1TOC		2.3+5.1 +8 (+13)	274	LQ0	E0	P200		MP9
3307	KONDENSERAD GAS, GIFTIG, OXIDERANDE, N.O.S.	2	2TO		2.3+5.1 (+13)	274	LQ0	E0	P200		MP9
3308	KONDENSERAD GAS, GIFTIG, FRÅTANDE, N.O.S.	2	2TC		2.3+8 (+13)	274	LQ0	E0	P200		MP9
3309	KONDENSERAD GAS, GIFTIG, BRANDFARLIG, FRÅTANDE, N.O.S.	2	2TFC		2.3+2.1 +8 (+13)	274	LQ0	E0	P200		MP9

UN-tankar och bulkcontainrar		RID-tank		Transport-kategori	Särbestäm-melser för	Bulk	Lastning, lossning och hantering	Express-gods	Färlig-hets-nummer	Un-nr
Instruk-tioner	Sär-bestäm-melser	Tankkod	Särbestäm-melser							
4.2.5.2, 7.3.2	4.2.5.3	4.3	4.3.5, 6.8.4	1.1.3.1 (c)	7.2.4	7.3.3	7.5.11	7.6	5.3.2.3	
(10)	(11)	(12)	(13)	(15)	(16)	(17)	(18)	(19)	(20)	(1)
T50 (M)		PxBN(M)	TA4 TT9 TM6	3			CW9 CW10 CW36	CE3	20	3299
(M)		PxBH(M)	TU38 TE22 TE25 TA4 TT9 TM6	1			CW9 CW10 CW36		263	3300
		L10BH	TU38 TE22	1					884	3301
		L4BN		2				CE6	84	3301
T7	TP2	L4BH	TU15	2			CW13 CW28 CW31	CE5	60	3302
(M)		CxBH(M)	TU6 TU38 TE22 TE25 TA4 TT9	1			CW9 CW10 CW36		265	3303
(M)		CxBH(M)	TU6 TU38 TE22 TE25 TA4 TT9	1			CW9 CW10 CW36		268	3304
(M)		CxBH(M)	TU6 TU38 TE22 TE25 TA4 TT9	1			CW9 CW10 CW36		263	3305
(M)		CxBH(M)	TU6 TU38 TE22 TE25 TA4 TT9	1			CW9 CW10 CW36		265	3306
(M)		PxBH(M)	TU6 TU38 TE22 TE25 TA4 TT9 TM6	1			CW9 CW10 CW36		265	3307
(M)		PxBH(M)	TU6 TU38 TE22 TE25 TA4 TT9 TM6	1			CW9 CW10 CW36		268	3308
(M)		PxBH(M)	TU6 TU38 TE22 TE25 TA4 TT9 TM6	1			CW9 CW10 CW36		263	3309

UN-nr	Benämning och beskrivning	Klass	Klassificeringskod	Förpackningsgrupp	Etiketter	Särbestäm- melser	Begränsade och reducerade mängder		Förpackning		
							3.4.6	3.5.1.2	Förpackningsinstruktioner	Särbestäm. för förpackningen	Bestäm. för samemballering
(1)	(2)	(3a)	(3b)	(4)	(5)	(6)	(7a)	(7b)	(8)	(9a)	(9b)
3310	KONdensERAD GAS, GIFTIG, OXIDERANDE, FRÄTANDE, N.O.S.	2	2TOC		2.3+5.1 +8 (+13)	274	LQ0	E0	P200		MP9
3311	GAS, KYLD, FLYTANDE, OXIDERANDE, N.O.S.	2	3O		2.2+5.1 (+13)	274	LQ0	E0	P203		MP9
3312	GAS, KYLD, FLYTANDE, BRANDFARLIG, N.O.S.	2	3F		2.1 (+13)	274	LQ0	E0	P203		MP9
3313	SJÄLVUPPHETTANDE PIGMENT, ORGANISKA	4.2	S2	II	4.2		LQ0	E2	P002 IBC08	B4	MP14
3313	SJÄLVUPPHETTANDE PIGMENT, ORGANISKA	4.2	S2	III	4.2		LQ0	E1	P002 IBC08 LP02 R001	B3	MP14
3314	GJUTMASSA AV PLASTFÖRENING, som massa, deg, blad eller i sprutad/pressad form, som avger brandfarliga ångor	9	M3	III	Inga	207 633	LQ27	E1	P002 IBC08 R001	PP14 B3 B6	MP10
3315	KEMISKT PROV, GIFTIGT	6.1	T8	I	6.1	250	LQ0	E5	P099		MP8 MP17
3316	REAGENSATS eller FÖRSTA FÖRBANDSSATS	9	M11	II	9	251 340	LQ0	E0	P901		
3316	REAGENSATS eller FÖRSTA FÖRBANDSSATS	9	M11	III	9	251 340	LQ0	E0	P901		
3317	2-AMINO-4,6-DINITROFENOL, FUKTAD, med minst 20 vikt-% vatten	4.1	D	I	4.1		LQ0	E0	P406	PP26	MP2
3318	AMMONIAKLÖSNING i vatten, densitet mindre än 0,880 kg/l vid 15°C, med över 50 % ammoniak	2	4TC		2.3+8 (+13)	23	LQ0	E0	P200		MP9
3319	NITROGLYCERIN, BLANDNING, OKÄNSLIGGJORD, FAST, N.O.S., med mer än 2 vikt-% men högst 10 vikt-% nitroglycerin	4.1	D	II	4.1	272 274	LQ0	E0	P099 IBC99		MP2
3320	NATRIUMBORHYDRID OCH NATRIUMHYDROXID, LÖSNING, med högst 12 vikt-% natriumborhydrid och högst 40 vikt-% natriumhydroxid	8	C5	II	8		LQ22	E2	P001 IBC02		MP15
3320	NATRIUMBORHYDRID OCH NATRIUMHYDROXID, LÖSNING, med högst 12 vikt-% natriumborhydrid och högst 40 vikt-% natriumhydroxid	8	C5	III	8		LQ7	E1	P001 IBC03 LP01 R001		MP19
3321	RADIOAKTIVT ÄMNE, LÅG SPECIFIK AKTIVITET (LSA-II), ej fissilt eller undantaget fissilt	7			7X	172 317 325 336	LQ0	E0	Se 2.2.7 och 4.1.9	Se 4.1.9.1.3	

UN-tankar och bulkcontainrar		RID-tank		Transport-kategori	Särbestäm-melser för			Express-gods	Farlig-hets-nummer	Un-nr
Instruk-tioner	Sär-bestäm-melser	Tankkod	Särbestäm-melser		Kollin	Bulk	Lastning, lossning och han-tering			
4.2.5.2, 7.3.2	4.2.5.3	4.3	4.3.5, 6.8.4	1.1.3.1 (c)	7.2.4	7.3.3	7.5.11	7.6	5.3.2.3	
(10)	(11)	(12)	(13)	(15)	(16)	(17)	(18)	(19)	(20)	(1)
(M)		PxBH(M)	TU6 TU38 TE22 TE25 TA4 TT9 TM6	1			CW9 CW10 CW36		265	3310
T75	TP5 TP22	RxBN	TU7 TU19 TA4 TT9 TM6	3	W5		CW9 CW11 CW30 CW36	CE2	225	3311
T75	TP5	RxBN	TU18 TU38 TE22 TA4 TT9 TM6	2	W5		CW9 CW11 CW30 CW36	CE2	223	3312
T3	TP33	SGAV		2	W1			CE10	40	3313
T1	TP33	SGAV		3	W1			CE11	40	3313
				3		VW3	CW31	CE11	90	3314
				1			CW13 CW28 CW31		66	3315
				2					90	3316
				3					90	3316
				1	W1				40	3317
T50 (M)		PxBH(M)	TU38 TE22 TE25 TA4 TT9 TM6	1			CW9 CW10		268	3318
				2	W1			CE10	40	3319
T7	TP2	L4BN		2				CE6	80	3320
T4	TP2	L4BN		3				CE8	80	3320
T5	TP4	S2.65AN(+) L2.65CN(+)	TU36 TT7 TM7	0			CW33	CE15	70	3321

UN-nr	Benämning och beskrivning	Klass	Klassificeringskod	Förpackningsgrupp	Etiketter	Särbestämmelser	Begränsade och reducerade mängder		Förpackning		
							3.4.6	3.5.1.2	Förpackningsinstruktioner	Särbestäm. för förpackningen	Bestäm. för samemballering
(1)	(2)	(3a)	(3b)	(4)	(5)	(6)	(7a)	(7b)	(8)	(9a)	(9b)
	3.1.2	2.2	2.2	2.1.1.3	5.2.2	3.3	3.4.6	3.5.1.2	4.1.4	4.1.4	4.1.10
3322	RADIOAKTIVT ÄMNE, LÅG SPECIFIK AKTIVITET (LSA-III), ej fissilt eller undantaget fissilt	7			7X 172 317 325 336		LQ0	E0	Se 2.2.7 och 4.1.9	Se 4.1.9.1.3	
3323	RADIOAKTIVT ÄMNE, KOLLI AV TYP C, ej fissilt eller undantaget fissilt	7			7X 172 317		LQ0	E0	Se 2.2.7 och 4.1.9	Se 4.1.9.1.3	
3324	RADIOAKTIVT ÄMNE, LÅG SPECIFIK AKTIVITET (LSA-II), FISSILT	7			7X +7E 172 326 336		LQ0	E0	Se 2.2.7 och 4.1.9	Se 4.1.9.1.3	
3325	RADIOAKTIVT ÄMNE, LÅG SPECIFIK AKTIVITET (LSA-III), FISSILT	7			7X +7E 172 326 336		LQ0	E0	Se 2.2.7 och 4.1.9	Se 4.1.9.1.3	
3326	RADIOAKTIVT ÄMNE, YTKONTAMINERADE FÖREMÅL (SCO-I eller SCO-II), FISSILT	7			7X +7E 172 336		LQ0	E0	Se 2.2.7 och 4.1.9	Se 4.1.9.1.3	
3327	RADIOAKTIVT ÄMNE, KOLLI AV TYP A, FISSILT, ej av speciell beskaffenhet	7			7X +7E 172 326		LQ0	E0	Se 2.2.7 och 4.1.9	Se 4.1.9.1.3	
3328	RADIOAKTIVT ÄMNE, KOLLI AV TYP B(U), FISSILT	7			7X +7E 172 337		LQ0	E0	Se 2.2.7 och 4.1.9	Se 4.1.9.1.3	
3329	RADIOAKTIVT ÄMNE, KOLLI AV TYP B(M), FISSILT	7			7X +7E 172 337		LQ0	E0	Se 2.2.7 och 4.1.9	Se 4.1.9.1.3	
3330	RADIOAKTIVT ÄMNE, KOLLI AV TYP C, FISSILT	7			7X +7E 172		LQ0	E0	Se 2.2.7 och 4.1.9	Se 4.1.9.1.3	
3331	RADIOAKTIVT ÄMNE, TRANSPORTERAT ENLIGT SÄRSKILD ÖVERENSKOMMELSE, FISSILT	7			7X +7E 172		LQ0	E0	Se 2.2.7 och 4.1.9	Se 4.1.9.1.3	
3332	RADIOAKTIVT ÄMNE, KOLLI AV TYP A, SPECIELL BESKAFFENHET, ej fissilt eller undantaget fissilt	7			7X 172 317		LQ0	E0	Se 2.2.7 och 4.1.9	Se 4.1.9.1.3	
3333	RADIOAKTIVT ÄMNE, KOLLI AV TYP A, SPECIELL BESKAFFENHET, FISSILT	7			7X +7E 172		LQ0	E0	Se 2.2.7 och 4.1.9	Se 4.1.9.1.3	
3334	Vätska som omfattas av luftfartsbestämmelser, n.o.s.	9	M11				Fri				
3335	Fast ämne som omfattas av luftfartsbestämmelser, n.o.s.	9	M11				Fri				
3336	MERKAPTANER, FLYTANDE, BRANDFARLIGA, N.O.S. eller MERKAPTANBLANDNING, FLYTANDE, BRANDFARLIG, N.O.S.	3	F1	I	3	274	LQ3	E3	P001		MP7 MP17
3336	MERKAPTANER, FLYTANDE, BRANDFARLIGA, N.O.S. eller MERKAPTANBLANDNING, FLYTANDE, BRANDFARLIG, N.O.S. (ångtryck vid 50°C över 110 kPa)	3	F1	II	3	274 640C	LQ4	E2	P001		MP19
3336	MERKAPTANER, FLYTANDE, BRANDFARLIGA, N.O.S. eller MERKAPTANBLANDNING, FLYTANDE, BRANDFARLIG, N.O.S. (ångtryck vid 50°C högst 110 kPa)	3	F1	II	3	274 640D	LQ4	E2	P001 IBC02 R001		MP19
3336	MERKAPTANER, FLYTANDE, BRANDFARLIGA, N.O.S. eller MERKAPTANBLANDNING, FLYTANDE, BRANDFARLIG, N.O.S.	3	F1	III	3	274	LQ7	E1	P001 IBC03 LP01 R001		MP19
3337	KÖLDMEDIUM R 404A (pentafluoretan, 1,1,1-trifluoretan och 1,1,1,2-tetrafluoretan, icke-azeotrop blandning med ca 44 % pentafluoretan och 52 % 1,1,1-trifluoretan)	2	2A		2.2 (+13)		LQ1	E1	P200		MP9

UN-tankar och bulkcontainrar		RID-tank		Transport-kategori	Särbestäm-melser för Kollin	Bulk	Lastning, lossning och hantering	Express-gods	Farlig-hets-nummer	Un-nr
Instruk-tioner	Sär-bestäm-melser	Tankkod	Särbestäm-melser							
4.2.5.2, 7.3.2	4.2.5.3	4.3	4.3.5, 6.8.4	1.1.3.1 (c)	7.2.4	7.3.3	7.5.11	7.6	5.3.2.3	
(10)	(11)	(12)	(13)	(15)	(16)	(17)	(18)	(19)	(20)	(1)
T5	TP4	S2.65AN(+) L2.65CN(+)	TU36 TT7 TM7	0			CW33	CE15	70	3322
				0			CW33	CE15	70	3323
				0			CW33	CE15	70	3324
				0			CW33	CE15	70	3325
				0			CW33	CE15	70	3326
				0			CW33	CE15	70	3327
				0			CW33	CE15	70	3328
				0			CW33	CE15	70	3329
				0			CW33	CE15	70	3330
				0			CW33	CE15	70	3331
				0			CW33	CE15	70	3332
				0			CW33	CE15	70	3333
Fri										3334
Fri										3335
T11	TP2	L4BN		1					33	3336
T7	TP1 TP8 TP28	L1.5BN		2				CE7	33	3336
T7	TP1 TP8 TP28	LGBF		2				CE7	33	3336
T4	TP1 TP29	LGBF		3				CE4	30	3336
T50 (M)		PxBN(M)	TA4 TT9 TM6	3			CW9 CW10 CW36	CE3	20	3337

UN-nr	Benämning och beskrivning	Klass	Klassificeringskod	Förpackningsgrupp	Etiketter	Särbestämmer	Begränsade och reducerade mängder		Förpackning		
							3.4.6	3.5.1.2	Förpackningsinstruktioner	Särbestäm. för förpackningen	Bestäm. för samemballering
(1)	(2)	(3a)	(3b)	(4)	(5)	(6)	(7a)	(7b)	(8)	(9a)	(9b)
	3.1.2	2.2	2.2	2.1.1.3	5.2.2	3.3	3.4.6	3.5.1.2	4.1.4	4.1.4	4.1.10
3338	KÖLDMEDIUM R 407A (difluormetan, pentafluormetan och 1,1,1,2-tetrafluoretan, icke-azeotrop blandning med ca 20 % difluormetan och 40 % pentafluoretan)	2	2A		2.2 (+13)		LQ1	E1	P200		MP9
3339	KÖLDMEDIUM R 407B (difluormetan, pentafluoretan och 1,1,1,2-tetrafluoretan, icke-azeotrop blandning med ca 10 % difluoretan och 70 % pentafluoretan)	2	2A		2.2 (+13)		LQ1	E1	P200		MP9
3340	KÖLDMEDIUM R 407C (difluormetan, pentafluoretan och 1,1,1,2-tetrafluoretan, icke-azeotrop blandning med ca 23 % difluormetan och 25 % pentafluoretan)	2	2A		2.2 (+13)		LQ1	E1	P200		MP9
3341	TIOUREADIOXID	4.2	S2	II	4.2		LQ0	E2	P002 IBC06		MP14
3341	TIOUREADIOXID	4.2	S2	III	4.2		LQ0	E1	P002 IBC08 LP02 R001	B3	MP14
3342	XANTATER	4.2	S2	II	4.2		LQ0	E2	P002 IBC06		MP14
3342	XANTATER	4.2	S2	III	4.2		LQ0	E1	P002 IBC08 LP02 R001	B3	MP14
3343	NITROGLYCERIN, BLANDNING, OKÄNSLIGGJORD, FLYTANDE, BRANDFARLIG, N.O.S. med högst 30 vikt-% nitroglycerin	3	D		3	274 278	LQ0	E0	P099		MP2
3344	PENTAERYTRITETRANITRAT (PENTAERYTRITOLTETRANITRAT, PETN), BLANDNING, OKÄNSLIGGJORD, FAST, N.O.S., med mer än 10 vikt-% men högst 20 vikt-% PETN	4.1	D	II	4.1	272 274	LQ0	E0	P099		MP2
3345	FENOXIÄTTIKSYRADERIVAT-PESTICID, FAST, GIFTIG	6.1	T7	I	6.1	61 274 648	LQ0	E5	P002 IBC07		MP18
3345	FENOXIÄTTIKSYRADERIVAT-PESTICID, FAST, GIFTIG	6.1	T7	II	6.1	61 274 648	LQ18	E4	P002 IBC08	B4	MP10
3345	FENOXIÄTTIKSYRADERIVAT-PESTICID, FAST, GIFTIG	6.1	T7	III	6.1	61 274 648	LQ9	E1	P002 IBC08 LP02 R001	B3	MP10
3346	FENOXIÄTTIKSYRADERIVAT-PESTICID, FLYTANDE, BRANDFARLIG, GIFTIG, flampunkt under 23 °C	3	FT2	I	3+6.1	61 274	LQ3	E0	P001		MP7 MP17
3346	FENOXIÄTTIKSYRADERIVAT-PESTICID, FLYTANDE, BRANDFARLIG, GIFTIG, flampunkt under 23 °C	3	FT2	II	3+6.1	61 274	LQ4	E2	P001 IBC02 R001		MP19
3347	FENOXIÄTTIKSYRADERIVAT-PESTICID, FLYTANDE, GIFTIG, BRANDFARLIG, med flampunkt över 23 °C	6.1	TF2	I	6.1+3	61 274	LQ0	E5	P001		MP8 MP17

UN-tankar och bulkcontainrar		RID-tank		Transport-kategori	Särbestäm-melser för Kollin	Bulk	Lastning, lossning och hantering	Express-gods	Farlig-hets-nummer	Un-nr
Instruk-tioner	Sär-bestäm-melser	Tankkod	Särbestäm-melser							
4.2.5.2, 7.3.2	4.2.5.3	4.3	4.3.5, 6.8.4	1.1.3.1 (c)	7.2.4	7.3.3	7.5.11	7.6	5.3.2.3	
(10)	(11)	(12)	(13)	(15)	(16)	(17)	(18)	(19)	(20)	(1)
T50 (M)		PxBN(M)	TA4 TT9 TM6	3			CW9 CW10 CW36	CE3	20	3338
T50 (M)		PxBN(M)	TA4 TT9 TM6	3			CW9 CW10 CW36	CE3	20	3339
T50 (M)		PxBN(M)	TA4 TT9 TM6	3			CW9 CW10 CW36	CE3	20	3340
T3	TP33	SGAV		2	W1 W12			CE10	40	3341
T1	TP33	SGAV		3	W1			CE11	40	3341
T3	TP33	SGAV		2	W1 W12			CE10	40	3342
T1	TP33	SGAV		3	W1			CE11	40	3342
				0					30/ 33	3343
				2	W1			CE10	40	3344
T6	TP33	S10AH L10CH	TU14 TU15 TU38 TE21 TE22	1	W10 W12		CW13 CW28 CW31	CE12	66	3345
T3	TP33	SGAH L4BH	TU15	2	W11		CW13 CW28 CW31	CE9 CE12	60	3345
T1	TP33	SGAH L4BH	TU15	2		VW9	CW13 CW28 CW31	CE11 CE12	60	3345
T14	TP2 TP27	L10CH	TU14 TU15 TU38 TE21 TE22	1			CW13 CW28		336	3346
T11	TP2 TP27	L4BH	TU15	2			CW13 CW28	CE7	336	3346
T14	TP2 TP27	L10CH	TU14 TU15 TU38 TE21 TE22	1			CW13 CW28 CW31	CE12	663	3347

UN-nr	Benämning och beskrivning	Klass	Klassificeringskod	Förpackningsgrupp	Etiketter	Särbestäm- melser	Begränsade och reducerade mängder		Förpackning		
							3.4.6	3.5.1.2	Förpackningsinstruktioner	Särbestäm. för förpackningen	Bestäm. för samemballering
(1)	(2)	(3a)	(3b)	(4)	(5)	(6)	(7a)	(7b)	(8)	(9a)	(9b)
3347	FENOXIÄTTIKSYRADERIVAT- PESTICID, FLYTANDE, GIFTIG, BRANDFARLIG, med flampunkt över 23 °C	6.1	TF2	II	6.1+3	61 274	LQ17	E4	P001 IBC02		MP15
3347	FENOXIÄTTIKSYRADERIVAT- PESTICID, FLYTANDE, GIFTIG, BRANDFARLIG, med flampunkt över 23 °C	6.1	TF2	III	6.1+3	61 274	LQ7	E1	P001 IBC03 R001		MP19
3348	FENOXIÄTTIKSYRADERIVAT- PESTICID, FLYTANDE, GIFTIG	6.1	T6	I	6.1	61 274 648	LQ0	E5	P001		MP8 MP17
3348	FENOXIÄTTIKSYRADERIVAT- PESTICID, FLYTANDE, GIFTIG	6.1	T6	II	6.1	61 274 648	LQ17	E4	P001 IBC02		MP15
3348	FENOXIÄTTIKSYRADERIVAT- PESTICID, FLYTANDE, GIFTIG	6.1	T6	III	6.1	61 274 648	LQ7	E1	P001 IBC03 LP01 R001		MP19
3349	PYRETROIDPESTICID, FAST, GIFTIG	6.1	T7	I	6.1	61 274 648	LQ0	E5	P002 IBC07		MP18
3349	PYRETROIDPESTICID, FAST, GIFTIG	6.1	T7	II	6.1	61 274 648	LQ18	E4	P002 IBC08	B4	MP10
3349	PYRETROIDPESTICID, FAST, GIFTIG	6.1	T7	III	6.1	61 274 648	LQ9	E1	P002 IBC08 LP02 R001	B3	MP10
3350	PYRETROIDPESTICID, FLYTANDE, BRANDFARLIG, GIFTIG, flampunkt under 23 °C	3	FT2	I	3+6.1	61 274	LQ3	E0	P001		MP7 MP17
3350	PYRETROIDPESTICID, FLYTANDE, BRANDFARLIG, GIFTIG, flampunkt under 23 °C	3	FT2	II	3+6.1	61 274	LQ4	E2	P001 IBC02 R001		MP19
3351	PYRETROIDPESTICID, FLYTANDE, GIFTIG, BRANDFARLIG, med flampunkt över 23 °C	6.1	TF2	I	6.1+3	61 274	LQ0	E5	P001		MP8 MP17
3351	PYRETROIDPESTICID, FLYTANDE, GIFTIG, BRANDFARLIG, med flampunkt över 23 °C	6.1	TF2	II	6.1+3	61 274	LQ17	E4	P001 IBC02		MP15
3351	PYRETROIDPESTICID, FLYTANDE, GIFTIG, BRANDFARLIG, med flampunkt över 23 °C	6.1	TF2	III	6.1+3	61 274	LQ7	E1	P001 IBC03 R001		MP19
3352	PYRETROIDPESTICID, FLYTANDE, GIFTIG	6.1	T6	I	6.1	61 274 648	LQ0	E5	P001		MP8 MP17
3352	PYRETROIDPESTICID, FLYTANDE, GIFTIG	6.1	T6	II	6.1	61 274 648	LQ17	E4	P001 IBC02		MP15
3352	PYRETROIDPESTICID, FLYTANDE, GIFTIG	6.1	T6	III	6.1	61 274 648	LQ7	E1	P001 IBC03 LP01 R001		MP19

UN-tankar och bulkcontainrar		RID-tank		Transport-kategori	Särbestäm-melser för Kollin	Bulk	Lastning, lossning och hantering	Express-gods	Farlig-hets-nummer	Un-nr
Instruk-tioner	Sär-bestäm-melser	Tankkod	Särbestäm-melser							
4.2.5.2, 7.3.2	4.2.5.3	4.3	4.3.5, 6.8.4	1.1.3.1 (c)	7.2.4	7.3.3	7.5.11	7.6	5.3.2.3	
(10)	(11)	(12)	(13)	(15)	(16)	(17)	(18)	(19)	(20)	(1)
T11	TP2 TP27	L4BH	TU15	2			CW13 CW28 CW31	CE5 CE12	63	3347
T7	TP2 TP28	L4BH	TU15	2			CW13 CW28 CW31	CE8 CE12	63	3347
T14	TP2 TP27	L10CH	TU14 TU15 TU38 TE21 TE22	1			CW13 CW28 CW31	CE12	66	3348
T11	TP2 TP27	L4BH	TU15	2			CW13 CW28 CW31	CE5 CE12	60	3348
T7	TP2 TP28	L4BH	TU15	2			CW13 CW28 CW31	CE8 CE12	60	3348
T6	TP33	S10AH L10CH	TU14 TU15 TU38 TE21 TE22	1	W10 W12		CW13 CW28 CW31	CE12	66	3349
T3	TP33	SGAH L4BH	TU15	2	W11		CW13 CW28 CW31	CE9 CE12	60	3349
T1	TP33	SGAH L4BH	TU15	2		VW9	CW13 CW28 CW31	CE11 CE12	60	3349
T14	TP2 TP27	L10CH	TU14 TU15 TU38 TE21 TE22	1			CW13 CW28		336	3350
T11	TP2 TP27	L4BH	TU15	2			CW13 CW28	CE7	336	3350
T14	TP2 TP27	L10CH	TU14 TU15 TU38 TE21 TE22	1			CW13 CW28 CW31	CE12	663	3351
T11	TP2 TP27	L4BH	TU15	2			CW13 CW28 CW31	CE5 CE12	63	3351
T7	TP2 TP28	L4BH	TU15	2			CW13 CW28 CW31	CE8 CE12	63	3351
T14	TP2 TP27	L10CH	TU14 TU15 TU38 TE21 TE22	1			CW13 CW28 CW31	CE12	66	3352
T11	TP2 TP27	L4BH	TU15	2			CW13 CW28 CW31	CE5 CE12	60	3352
T7	TP2 TP28	L4BH	TU15	2			CW13 CW28 CW31	CE8 CE12	60	3352

UN-nr	Benämning och beskrivning	Klass	Klassificeringskod	Förpackningsgrupp	Etiketter	Särbestäm- melser	Begränsade och reducerade mängder		Förpackning		
							3.4.6	3.5.1.2	Förpackningsinstruktioner	Särbestäm. för förpackningen	Bestäm. för samemballering
(1)	(2)	(3a)	(3b)	(4)	(5)	(6)	(7a)	(7b)	(8)	(9a)	(9b)
3354	INSEKTICID, GAS, BRANDFARLIG, N.O.S.	2	2F		2.1 (+13)	274	LQ0	E0	P200		MP9
3355	INSEKTICID, GAS, GIFTIG, BRANDFARLIG, N.O.S.	2	2TF		2.3+2.1 (+13)	274	LQ0	E0	P200		MP9
3356	SYREGENERATOR, KEMISK	5.1	O3	II	5.1	284	LQ0	E0	P500		MP2
3357	NITROGLYCERIN, BLANDNING, OKÄNSLIGGJORD, FLYTANDE, N.O.S., med högst 30 vikt-% nitroglycerin	3	D	II	3	274 288	LQ0	E0	P099		MP2
3358	KYLMASKINER innehållande brandfarlig, ej giftig kondenserad gas	2	6F		2.1	291	LQ0	E0	P003	PP32	MP9
3359	GASBEHANDLAD ENHET	9	M11			302					
3360	Fibrer av vegetabiliskt ursprung, torra	4.1	F1	Fri							
3361	KLORSILANER, GIFTIGA, FRÅTANDE, N.O.S.	6.1	TC1	II	6.1+8	274	LQ0	E4	P010		MP15
3362	KLORSILANER, GIFTIGA, FRÅTANDE, BRANDFARLIGA, N.O.S.	6.1	TFC	II	6.1+3+ 8	274	LQ0	E4	P010		MP15
3363	Farligt gods i maskiner eller farligt gods i utrustning	9	M11	Fri [se även 1.1.3.1 b)]							
3364	TRINITROFENOL (PIKRINSYRA), FUKTAD med minst 10 vikt-% vatten	4.1	D	I	4.1		LQ0	E0	P406	PP24	MP2
3365	TRINITROKLORBENSEN (PIKRYLKLORID), FUKTAD med minst 10 vikt-% vatten	4.1	D	I	4.1		LQ0	E0	P406	PP24	MP2
3366	TRINITROTOLUEN, (TNT, trotyl), FUKTAD med minst 10 vikt-% vatten	4.1	D	I	4.1		LQ0	E0	P406	PP24	MP2
3367	TRINITROBENSEN, FUKTAD med minst 10 vikt-% vatten	4.1	D	I	4.1		LQ0	E0	P406	PP24	MP2
3368	TRINITROBENSUESYRA, FUKTAD med minst 10 vikt-% vatten	4.1	D	I	4.1		LQ0	E0	P406	PP24	MP2
3369	NATRIUMDINITRO-o-KRESOLAT, FUKTAD med minst 10 vikt-% vatten	4.1	DT	I	4.1+6.1		LQ0	E0	P406	PP24	MP2
3370	UREANITRAT, FUKTAD med minst 10 vikt-% vatten	4.1	D	I	4.1		LQ0	E0	P406	PP78	MP2
3371	2-METYLBUTANAL	3	F1	II	3		LQ4	E2	P001 IBC02 R001		MP19
3373	BIOLOGISKT ÄMNE, KATEGORI B	6.2	I4		6.2	319	LQ0	E0	P650		
3373	BIOLOGISKT ÄMNE, KATEGORI B, endast animalt material	6.2	I4		6.2	319	LQ0	E0	P650		
3374	ACETYLEN, UTAN LÖSNINGSMEDEL	2	2F		2.1		LQ0	E0	P200		MP9

UN-tankar och bulkcontainrar		RID-tank		Transport-kategori	Särbestäm-melser för Kollin	Bulk	Lastning, lossning och hantering	Express-gods	Farlig-hets-nummer	Un-nr
Instruk-tioner	Sär-bestäm-melser	Tankkod	Särbestäm-melser							
4.2.5.2, 7.3.2	4.2.5.3	4.3	4.3.5, 6.8.4	1.1.3.1 (c)	7.2.4	7.3.3	7.5.11	7.6	5.3.2.3	
(10)	(11)	(12)	(13)	(15)	(16)	(17)	(18)	(19)	(20)	(1)
(M)		PxBN(M)	TU38 TE22 TA4 TT9 TM6	2			CW9 CW10 CW36	CE3	23	3354
(M)		PxBH(M)	TU6 TU38 TE22 TE25 TA4 TT9 TM6	1			CW9 CW10 CW36		263	3355
				2			CW24		50	3356
				2				CE7	33	3357
				2			CW9	CE2	23	3358
										3359
Fri										3360
T14	TP2 TP7 TP27	L4BH	TU15	2			CW13 CW28 CW31	CE5	68	3361
T14	TP2 TP7 TP27	L4BH	TU15	2			CW13 CW28 CW31	CE5	638	3362
Fri [se även 1.1.3.1 b)]										3363
				1	W1				40	3364
				1	W1				40	3365
				1	W1				40	3366
				1	W1				40	3367
				1	W1				40	3368
				1	W1		CW13 CW28		46	3369
				1	W1				40	3370
T4	TP1	LGBF		2				CE7	33	3371
T1	TP1	L4BH	TU15 TU37					CE14	606	3373
T1 BK1 BK2	TP1	L4BH	TU15 TU37					CE14	606	3373
				2			CW9 CW10 CW36	CE3	239	3374

UN-nr	Benämning och beskrivning	Klass	Klassificeringskod	Förpackningsgrupp	Etiketter	Särbestäm- melser	Begränsade och reducerade mängder		Förpackning		
							3.4.6	3.5.1.2	Förpackningsinstruktioner	Särbestäm. för förpackningen	Bestäm. för samemballering
(1)	(2)	(3a)	(3b)	(4)	(5)	(6)	(7a)	(7b)	(8)	(9a)	(9b)
3375	AMMONIUMNITRAT, EMULSION eller SUSPENSION eller GEL, flytande, mellanprodukt för tillverkning av sprängämnen	5.1	O1	II	5.1	309	LQ0	E2	P099 IBC99		MP2
3375	AMMONIUMNITRAT, EMULSION eller SUSPENSION eller GEL, fast, mellanprodukt för tillverkning av sprängämnen	5.1	O2	II	5.1	309	LQ0	E2	P099 IBC99		MP2
3376	4-NITROFENYLHYDRAZIN, med minst 30 vikt-% vatten	4.1	D	I	4.1		LQ0	E0	P406	PP26	MP2
3377	NATRIUMPERBORATMONOHYDRAT	5.1	O2	III	5.1		LQ12	E1	P002 IBC08 LP02 R001	B3	MP10
3378	NATRIUMKARBONATPEROXIHYDRAT	5.1	O2	II	5.1		LQ11	E2	P002 IBC08	B4	MP10
3378	NATRIUMKARBONATPEROXIHYDRAT	5.1	O2	III	5.1		LQ12	E1	P002 IBC08 LP02 R001	B3	MP10
3379	OKÄNSLIGGJORT EXPLOSIVÄMNE, FLYTANDE, N.O.S.	3	D	I	3	274 311	LQ0	E0	P099		MP2
3380	OKÄNSLIGGJORT EXPLOSIVÄMNE, FAST, N.O.S.	4.1	D	I	4.1	274 311	LQ0	E0	P099		MP2
3381	GIFTIG VÄTSKA VID INANDNING, N.O.S. med en giftighet vid inandning om högst 200 ml/m ³ och mättad ångkoncentration om minst 500 LC50	6.1	T1 eller T4	I	6.1	274	LQ0	E5	P601		MP8 MP17
3382	GIFTIG VÄTSKA VID INANDNING, N.O.S. med en giftighet vid inandning om högst 1000 ml/m ³ och mättad ångkoncentration om minst 10 LC50	6.1	T1 eller T4	I	6.1	274	LQ0	E5	P602		MP8 MP17
3383	GIFTIG VÄTSKA VID INANDNING, BRANDFARLIG, N.O.S. med en giftighet vid inandning om högst 200 ml/m ³ och mättad ångkoncentration om minst 500 LC50	6.1	TF1	I	6.1+3	274	LQ0	E5	P601		MP8 MP17
3384	GIFTIG VÄTSKA VID INANDNING, BRANDFARLIG, N.O.S. med en giftighet vid inandning om högst 1000 ml/m ³ och mättad ångkoncentration om minst 10 LC50	6.1	TF1	I	6.1+3	274	LQ0	E5	P602		MP8 MP17
3385	GIFTIG VÄTSKA VID INANDNING, VATTENREAKTIV, N.O.S. med en giftighet vid inandning om högst 200 ml/m ³ och mättad ångkoncentration om minst 500 LC50	6.1	TW1	I	6.1+4.3	274	LQ0	E5	P601		MP8 MP17
3386	GIFTIG VÄTSKA VID INANDNING, VATTENREAKTIV, N.O.S. med en giftighet vid inandning om högst 1000 ml/m ³ och mättad ångkoncentration om minst 10 LC50	6.1	TW1	I	6.1+4.3	274	LQ0	E5	P602		MP8 MP17

UN-tankar och bulkcontainrar		RID-tank		Transport-kategori	Särbestäm-melser för Kollin	Bulk	Lastning, lossning och hantering	Express-gods	Farlig-hets-nummer	Un-nr
Instruk-tioner	Sär-bestäm-melser	Tankkod	Särbestäm-melser							
4.2.5.2, 7.3.2	4.2.5.3	4.3	4.3.5, 6.8.4	1.1.3.1 (c)	7.2.4	7.3.3	7.5.11	7.6	5.3.2.3	
(10)	(11)	(12)	(13)	(15)	(16)	(17)	(18)	(19)	(20)	(1)
T1	TP1 TP9 TP17 TP32	LGAV(+)	TU3 TU12 TU39 TE10 TE23 TA1 TA3	2			CW24		50	3375
T1	TP1 TP9 TP17 TP32	SGAV(+)	TU3 TU12 TU39 TE10 TE23 TA1 TA3	2			CW24		50	3375
				1	W1			CE10	40	3376
T1 BK1 BK2	TP33	SGAV	TU3	3		VW8	CW24	CE11	50	3377
T3 BK1 BK2	TP33	SGAV	TU3	2	W11	VW8	CW24	CE10	50	3378
T1 BK1 BK2	TP33	SGAV	TU3	3		VW8	CW24	CE11	50	3378
				1					33	3379
				1	W1				40	3380
T22	TP2	L10CH	TU14 TU15 TU38 TE21 TE22	1			CW13 CW28 CW31		66	3381
T20	TP2	L10CH	TU14 TU15 TU38 TE21 TE22	1			CW13 CW28 CW31		66	3382
T22	TP2	L10CH	TU14 TU15 TU38 TE21 TE22	1			CW13 CW28 CW31		663	3383
T20	TP2	L10CH	TU14 TU15 TU38 TE21 TE22	1			CW13 CW28 CW31		663	3384
T22	TP2	L10CH	TU14 TU15 TU38 TE21 TE22	1			CW13 CW28 CW31		623	3385
T20	TP2	L10CH	TU14 TU15 TU38 TE21 TE22	1			CW13 CW28 CW31		623	3386

UN-nr	Benämning och beskrivning	Klass	Klassificeringskod	Förpackningsgrupp	Etiketter	Särbestäm- melser	Begränsade och reducerade mängder		Förpackning		
							3.4.6	3.5.1.2	Förpackningsinstruktioner	Särbestäm. för förpackningen	Bestäm. för samemballering
(1)	(2)	(3a)	(3b)	(4)	(5)	(6)	(7a)	(7b)	(8)	(9a)	(9b)
3387	GIFTIG VÄTSKA VID INANDNING, OXIDERANDE, N.O.S. med en giftighet vid inandning om högst 200 ml/m ³ och mättad ångkoncentration om minst 500 LC50	6.1	TO1	I	6.1+5.1	274	LQ0	E5	P601		MP8 MP17
3388	GIFTIG VÄTSKA VID INANDNING, OXIDERANDE, N.O.S. med en giftighet vid inandning om högst 1000 ml/m ³ och mättad ångkoncentration om minst 10 LC50	6.1	TO1	I	6.1+5.1	274	LQ0	E5	P602		MP8 MP17
3389	GIFTIG VÄTSKA, FRÅTANDE, N.O.S. med en giftighet vid inandning om högst 200 ml/m ³ och mättad ångkoncentration om minst 500 LC50	6.1	TC1 eller TC3	I	6.1+8	274	LQ0	E5	P601		MP8 MP17
3390	GIFTIG VÄTSKA VID INANDNING, FRÅTANDE, N.O.S. med en giftighet vid inandning om högst 1000 ml/m ³ och mättad ångkoncentration om minst 10 LC50	6.1	TC1 eller TC3	I	6.1+8	274	LQ0	E5	P602		MP8 MP17
3391	PYROFORT METALLORGANISKT ÄMNE, FAST	4.2	S5	I	4.2	274	LQ0	E0	P404	PP86	MP2
3392	PYROFORT METALLORGANISKT ÄMNE, FLYTANDE	4.2	S5	I	4.2	274	LQ0	E0	P400	PP86	MP2
3393	PYROFORT METALLORGANISKT ÄMNE, FAST, VATTENREAKTIVT	4.2	SW	I	4.2+4.3	274	LQ0	E0	P404	PP86	MP2
3394	PYROFORT METALLORGANISKT ÄMNE, FLYTANDE, VATTENREAKTIVT	4.2	SW	I	4.2+4.3	274	LQ0	E0	P400	PP86	MP2
3395	VATTENREAKTIVT METALLORGANISKT ÄMNE, FAST	4.3	W2	I	4.3	274	LQ0	E0	P403		MP2

UN-tankar och bulkcontainrar		RID-tank		Transport-kategori	Särbestäm-melser för Kollin	Bulk	Lastning, lossning och hantering	Express-gods	Farlig-hets-nummer	Un-nr
Instruk-tioner	Sär-bestäm-melser	Tankkod	Särbestäm-melser							
4.2.5.2, 7.3.2	4.2.5.3	4.3	4.3.5, 6.8.4	1.1.3.1 (c)	7.2.4	7.3.3	7.5.11	7.6	5.3.2.3	
(10)	(11)	(12)	(13)	(15)	(16)	(17)	(18)	(19)	(20)	(1)
T22	TP2	L10CH	TU14 TU15 TU38 TE21 TE22	1			CW13 CW28 CW31		665	3387
T20	TP2	L10CH	TU14 TU15 TU38 TE21 TE22	1			CW13 CW28 CW31		665	3388
T22	TP2	L10CH	TU14 TU15 TU38 TE21 TE22	1			CW13 CW28 CW31		668	3389
T20	TP2	L10CH	TU14 TU15 TU38 TE21 TE22	1			CW13 CW28 CW31		668	3390
T21	TP7 TP33	L21DH	TU4 TU14 TU22 TU38 TC1 TE21 TE22 TE25 TM1	0	W1				43	3391
T21	TP2 TP7	L21DH	TU4 TU14 TU22 TU38 TC1 TE21 TE22 TE25 TM1	0	W1				333	3392
T21	TP7 TP33	L21DH	TU4 TU14 TU22 TU38 TC1 TE21 TE22 TE25 TM1	0	W1				X432	3393
T21	TP2 TP7	L21DH	TU4 TU14 TU22 TU38 TC1 TE21 TE22 TE25 TM1	0	W1				X333	3394
T9	TP7 TP33	S10AN L10DH	TU4 TU14 TU22 TU38 TE21 TE22 TM2	1	W1		CW23		X423	3395

UN-nr	Benämning och beskrivning	Klass	Klassificeringskod	Förpackningsgrupp	Etiketter	Särbestäm- melser	Begränsade och reducerade mängder		Förpackning		
							3.4.6	3.5.1.2	Förpackningsinstruktioner	Särbestäm. för förpackningen	Bestäm. för samemballering
(1)	(2)	(3a)	(3b)	(4)	(5)	(6)	(7a)	(7b)	(8)	(9a)	(9b)
	3.1.2	2.2	2.2	2.1.1.3	5.2.2	3.3	3.4.6	3.5.1.2	4.1.4	4.1.4	4.1.10
3395	VATTENREAKTIVT METALLORGANISKT ÄMNE, FAST	4.3	W2	II	4.3	274	LQ11	E2	P410 IBC04		MP14
3395	VATTENREAKTIVT METALLORGANISKT ÄMNE, FAST	4.3	W2	III	4.3	274	LQ12	E1	P410 IBC06		MP14
3396	VATTENREAKTIVT METALLORGANISKT ÄMNE, FAST, BRANDFARLIGT	4.3	WF2	I	4.3+4.1	274	LQ0	E0	P403		MP2
3396	VATTENREAKTIVT METALLORGANISKT ÄMNE, FAST, BRANDFARLIGT	4.3	WF2	II	4.3+4.1	274	LQ11	E2	P410 IBC04		MP14
3396	VATTENREAKTIVT METALLORGANISKT ÄMNE, FAST, BRANDFARLIGT	4.3	WF2	III	4.3+4.1	274	LQ12	E1	P410 IBC06		MP14
3397	VATTENREAKTIVT METALLORGANISKT ÄMNE, FAST, SJÄLVUPPHETTANDE	4.3	WS	I	4.3+4.2	274	LQ0	E0	P403		MP2
3397	VATTENREAKTIVT METALLORGANISKT ÄMNE, FAST, SJÄLVUPPHETTANDE	4.3	WS	II	4.3+4.2	274	LQ11	E2	P410 IBC04		MP14
3397	VATTENREAKTIVT METALLORGANISKT ÄMNE, FAST, SJÄLVUPPHETTANDE	4.3	WS	III	4.3+4.2	274	LQ12	E1	P410 IBC06		MP14
3398	VATTENREAKTIVT METALLORGANISKT ÄMNE, FLYTANDE	4.3	W1	I	4.3	274	LQ0	E0	P402		MP2
3398	VATTENREAKTIVT METALLORGANISKT ÄMNE, FLYTANDE	4.3	W1	II	4.3	274	LQ10	E2	P001 IBC01		MP15
3398	VATTENREAKTIVT METALLORGANISKT ÄMNE, FLYTANDE	4.3	W1	III	4.3	274	LQ13	E1	P001 IBC02		MP15
3399	VATTENREAKTIVT METALLORGANISKT ÄMNE, FLYTANDE, BRANDFARLIGT	4.3	WF1	I	4.3+3	274	LQ0	E0	P402		MP2
3399	VATTENREAKTIVT METALLORGANISKT ÄMNE, FLYTANDE, BRANDFARLIGT	4.3	WF1	II	4.3+3	274	LQ10	E2	P001 IBC01		MP15
3399	VATTENREAKTIVT METALLORGANISKT ÄMNE, FLYTANDE, BRANDFARLIGT	4.3	WF1	III	4.3+3	274	LQ13	E1	P001 IBC02 R001		MP15
3400	SJÄLVUPPHETTANDE METALLORGANISKT ÄMNE, FAST	4.2	S5	II	4.2	274	LQ18	E2	P410 IBC06		MP14
3400	SJÄLVUPPHETTANDE METALLORGANISKT ÄMNE, FAST	4.2	S5	III	4.2	274	LQ11	E1	P002 IBC08		MP14

UN-tankar och bulkcontainrar		RID-tank		Transport-kategori	Särbestäm-melser för Kollin	Bulk	Lastning, lossning och hantering	Express-gods	Farlig-hets-nummer	Un-nr
Instruk-tioner	Sär-bestäm-melser	Tankkod	Särbestäm-melser							
4.2.5.2, 7.3.2	4.2.5.3	4.3	4.3.5, 6.8.4	1.1.3.1 (c)	7.2.4	7.3.3	7.5.11	7.6	5.3.2.3	
(10)	(11)	(12)	(13)	(15)	(16)	(17)	(18)	(19)	(20)	(1)
T3	TP33	SGAN L4DH	TU14 TE21 TM2	2	W1		CW23	CE10	423	3395
T1	TP33	SGAN L4DH	TU14 TE21 TM2	3	W1		CW23	CE11	423	3395
T9	TP7 TP33	S10AN L10DH	TU4 TU14 TU22 TU38 TE21 TE22 TM2	0	W1		CW23		X423	3396
T3	TP33	SGAN L4DH	TU14 TE21 TM2	0	W1		CW23	CE10	423	3396
T1	TP33	SGAN L4DH	TU14 TE21 TM2	0	W1		CW23	CE11	423	3396
T9	TP7 TP33	S10AN L10DH	TU14 TU38 TE21 TE22 TM2	1	W1		CW23		X423	3397
T3	TP33	SGAN L4DH		2	W1		CW23	CE10	423	3397
T1	TP33	SGAN L4DH		3	W1		CW23	CE11	423	3397
T13	TP2 TP7	L10DH	TU4 TU14 TU22 TU38 TE21 TE22 TM2	0	W1		CW23		X323	3398
T7	TP2 TP7	L4DH	TU14 TE21 TM2	0	W1		CW23	CE7	323	3398
T7	TP2 TP7	L4DH	TU14 TE21 TM2	0	W1		CW23	CE8	323	3398
T13	TP2 TP7	L10DH	TU4 TU14 TU22 TU38 TE21 TE22 TM2	0	W1		CW23		X323	3399
T7	TP2 TP7	L4DH	TU4 TU14 TU22 TE21 TM2	0	W1		CW23	CE7	323	3399
T7	TP2 TP7	L4DH	TU14 TE21 TM2	0	W1		CW23	CE8	323	3399
T3	TP33	SGAN L4BN		2	W1 W12			CE10	40	3400
T1	TP33	SGAN L4BN		3	W1			CE11	40	3400

UN-nr	Benämning och beskrivning	Klass	Klassificeringskod	Förpackningsgrupp	Etiketter	Särbestämmer	Begränsade och reducerade mängder		Förpackning		
									Förpackningsinstruktioner	Särbestäm. för förpackningen	Bestäm. för samemballering
(1)	(2)	(3a)	(3b)	(4)	(5)	(6)	(7a)	(7b)	(8)	(9a)	(9b)
	3.1.2	2.2	2.2	2.1.1.3	5.2.2	3.3	3.4.6	3.5.1.2	4.1.4	4.1.4	4.1.10
3401	ALKALIMETALLAMALGAM, FAST	4.3	W2	I	4.3	182 274	LQ0	E0	P403		MP2
3402	AMALGAM AV ALKALISKA JORDARTSMETALLER, FAST	4.3	W2	I	4.3	183 274 506	LQ0	E0	P403		MP2
3403	KALIUMMETALLEGERINGAR, FASTA	4.3	W2	I	4.3		LQ0	E0	P403		MP2
3404	KALIUM-NATRIUMLEGERINGAR, FASTA	4.3	W2	I	4.3		LQ0	E0	P403		MP2
3405	BARIUMKLORATLÖSNING	5.1	OT1	II	5.1+6.1		LQ10	E2	P504 IBC02		MP2
3405	BARIUMKLORATLÖSNING	5.1	OT1	III	5.1+6.1		LQ13	E1	P001 IBC02		MP2
3406	BARIUMPERKLORATLÖSNING	5.1	OT1	II	5.1+6.1		LQ10	E2	P504 IBC02		MP2
3406	BARIUMPERKLORATLÖSNING	5.1	OT1	III	5.1+6.1		LQ13	E1	P001 IBC02		MP2
3407	KLORAT OCH MAGNESIUMKLORID I BLANDNING, LÖSNING	5.1	O1	II	5.1		LQ10	E2	P504 IBC02		MP2
3407	KLORAT OCH MAGNESIUMKLORID I BLANDNING, LÖSNING	5.1	O1	III	5.1		LQ13	E1	P504 IBC02		MP2
3408	BLYPERKLORATLÖSNING	5.1	OT1	II	5.1+6.1		LQ10	E2	P504 IBC02		MP2
3408	BLYPERKLORATLÖSNING	5.1	OT1	III	5.1+6.1		LQ13	E1	P001 IBC02		MP2
3409	KLORNITROBENSENER, FLYTANDE	6.1	T1	II	6.1	279	LQ17	E4	P001 IBC02		MP15
3410	4-KLOR-o-TOLUIDINHYDROKLORIDLÖSNING	6.1	T1	III	6.1		LQ7	E1	P001 IBC03 R001		MP19
3411	beta-NAFTYLAMINLÖSNING	6.1	T1	II	6.1		LQ17	E4	P001 IBC02		MP15
3411	beta-NAFTYLAMINLÖSNING	6.1	T1	III	6.1		LQ7	E1	P001 IBC02		MP19
3412	MYRSYRA med minst 10 vikt-% och högst 85 vikt-% syra	8	C3	II	8		LQ22	E2	P001 IBC02		MP15
3412	MYRSYRA med minst 5 vikt-% men under 10 vikt-% syra	8	C3	III	8		LQ7	E1	P001 IBC03 LP01 R001		MP19
3413	KALIUMCYANIDLÖSNING	6.1	T4	I	6.1		LQ0	E5	P001		MP8 MP17
3413	KALIUMCYANIDLÖSNING	6.1	T4	II	6.1		LQ17	E4	P001 IBC02		MP15
3413	KALIUMCYANIDLÖSNING	6.1	T4	III	6.1		LQ7	E1	P001 IBC03 LP01 R001		MP19

UN-tankar och bulkcontainrar		RID-tank		Transport-kategori	Särbestäm-melser för Kollin	Bulk	Lastning, lossning och hantering	Express-gods	Farlig-hets-nummer	Un-nr
Instruk-tioner	Sär-bestäm-melser	Tankkod	Särbestäm-melser							
4.2.5.2, 7.3.2	4.2.5.3	4.3	4.3.5, 6.8.4	1.1.3.1 (c)	7.2.4	7.3.3	7.5.11	7.6	5.3.2.3	
(10)	(11)	(12)	(13)	(15)	(16)	(17)	(18)	(19)	(20)	(1)
T9	TP7 TP33	L10BN(+)	TU1 TE5 TT3 TM2	1	W1		CW23		X423	3401
T9	TP7 TP33	L10BN(+)	TU1 TE5 TT3 TM2	1	W1		CW23		X423	3402
T9	TP7 TP33	L10BN(+)	TU1 TE5 TT3 TM2	1	W1		CW23		X423	3403
T9	TP7 TP33	L10BN(+)	TU1 TE5 TT3 TM2	1	W1		CW23		X423	3404
T4	TP1	L4BN	TU3	2			CW24 CW28	CE6	56	3405
T4	TP1	LGBV	TU3	3			CW24 CW28	CE8	56	3405
T4	TP1	L4BN	TU3	2			CW24 CW28	CE6	56	3406
T4	TP1	LGBV	TU3	3			CW24 CW28	CE8	56	3406
T4	TP1	L4BN	TU3	2			CW24	CE6	50	3407
T4	TP1	LGBV	TU3	3			CW24	CE8	50	3407
T4	TP1	L4BN	TU3	2			CW24 CW28	CE6	56	3408
T4	TP1	LGBV	TU3	3			CW24 CW28	CE8	56	3408
T7	TP2	L4BH	TU15	2			CW13 CW28 CW31	CE5	60	3409
T4	TP1	L4BH	TU15	2			CW13 CW28 CW31	CE8	60	3410
T7	TP2	L4BH	TU15	2			CW13 CW28 CW31	CE5	60	3411
T7	TP2	L4BH	TU15	2			CW13 CW28 CW31	CE8	60	3411
T7	TP2	L4BN		2				CE6	80	3412
T4	TP1	L4BN		3				CE8	80	3412
T14	TP2	L10CH	TU14 TU15 TU38 TE21 TE22	1			CW13 CW28 CW31		66	3413
T11	TP2 TP27	L4BH	TU15	2			CW13 CW28 CW31	CE5	60	3413
T7	TP2 TP28	L4BH	TU15	2			CW13 CW28 CW31	CE8	60	3413

UN-nr	Benämning och beskrivning	Klass	Klassificeringskod	Förpackningsgrupp	Etiketter	Särbestämmer	Begränsade och reducerade mängder		Förpackning		
							3.4.6	3.5.1.2	Förpackningsinstruktioner	Särbestäm. för förpackningen	Bestäm. för samemballering
(1)	(2)	(3a)	(3b)	(4)	(5)	(6)	(7a)	(7b)	(8)	(9a)	(9b)
3414	NATRIUMCYANIDLÖSNING	6.1	T4	I	6.1		LQ0	E5	P001		MP8 MP17
3414	NATRIUMCYANIDLÖSNING	6.1	T4	II	6.1		LQ17	E4	P001 IBC02		MP15
3414	NATRIUMCYANIDLÖSNING	6.1	T4	III	6.1		LQ7	E1	P001 IBC03 LP01 R001		MP19
3415	NATRIUMFLUORIDLÖSNING	6.1	T4	III	6.1		LQ7	E1	P001 IBC03 LP01 R001		MP19
3416	KLORACETOFENON, FLYTANDE	6.1	T1	II	6.1		LQ17	E4	P001 IBC02		MP15
3417	XYLYLBROMID, FAST	6.1	T2	II	6.1		LQ18	E4	P002 IBC08	B4	MP10
3418	2,4-DIAMINOTOLUENLÖSNING	6.1	T1	III	6.1		LQ7	E1	P001 IBC03 LP01 R001		MP19
3419	BORTRIFLUORID-ÄTTIKSYRAKOMPLEX, FAST	8	C4	II	8		LQ23	E2	P002 IBC08	B4	MP10
3420	BORTRIFLUORID-PROPIONSYRAKOMPLEX, FAST	8	C4	II	8		LQ23	E2	P002 IBC08	B4	MP10
3421	KALIUMVÄTEDIFLUORIDLÖSNING	8	CT1	II	8+6.1		LQ22	E2	P001 IBC02		MP15
3421	KALIUMVÄTEDIFLUORIDLÖSNING	8	CT1	III	8+6.1		LQ7	E1	P001 IBC03 R001		MP19
3422	KALIUMFLUORIDLÖSNING	6.1	T4	III	6.1		LQ7	E1	P001 IBC03 LP01 R001		MP19
3423	TETRAMETYLAMMONIUMHYDROXID, FAST	8	C8	II	8		LQ24	E2	P002 IBC08	B4	MP10
3424	AMMONIUMDINITRO-o-KRESOLATLÖSNING	6.1	T1	II	6.1		LQ17	E4	P001 IBC02		MP15
3424	AMMONIUMDINITRO-o-KRESOLATLÖSNING	6.1	T1	III	6.1		LQ7	E1	P001 IBC02		MP19
3425	BROMÄTTIKSYRA, FAST	8	C4	II	8		LQ23	E2	P002 IBC08	B4	MP10
3426	AKRYLAMIDLÖSNING	6.1	T1	III	6.1		LQ7	E1	P001 IBC03 LP01 R001		MP19
3427	KLORBENSYLKLORIDER, FASTA	6.1	T2	III	6.1		LQ9	E1	P002 IBC08 LP02 R001	B3	MP10
3428	3-KLOR-4-METYLFENYLISOCYANAT, FAST	6.1	T2	II	6.1		LQ18	E4	P002 IBC08	B4	MP10

UN-tankar och bulkcontainrar		RID-tank		Transport-kategori	Särbestäm-melser för Kollin	Bulk	Lastning, lossning och hantering	Express-gods	Farlig-hets-nummer	Un-nr
Instruk-tioner	Sär-bestäm-melser	Tankkod	Särbestäm-melser							
4.2.5.2, 7.3.2	4.2.5.3	4.3	4.3.5, 6.8.4	1.1.3.1 (c)	7.2.4	7.3.3	7.5.11	7.6	5.3.2.3	
(10)	(11)	(12)	(13)	(15)	(16)	(17)	(18)	(19)	(20)	(1)
T14	TP2	L10CH	TU14 TU15 TU38 TE21 TE22	1			CW13 CW28 CW31		66	3414
T11	TP2 TP27	L4BH	TU15	2			CW13 CW28 CW31	CE5	60	3414
T7	TP2 TP28	L4BH	TU15	2			CW13 CW28 CW31	CE8	60	3414
T4	TP1	L4BH	TU15	2			CW13 CW28 CW31	CE8	60	3415
T7	TP2	L4BH	TU15	2			CW13 CW28 CW31	CE5	60	3416
T3	TP33	SGAH L4BH	TU15	2	W11		CW13 CW28 CW31	CE9	60	3417
T4	TP1	L4BH	TU15	2			CW13 CW28 CW31	CE8	60	3418
T3	TP33	SGAN L4BN		2	W11			CE10	80	3419
T3	TP33	SGAN L4BN		2	W11			CE10	80	3420
T7	TP2	L4DH	TU14 TE17 TE21 TT4	2			CW13 CW28	CE6	86	3421
T4	TP1	L4DH	TU14 TE21	3			CW13 CW28	CE8	86	3421
T4	TP1	L4BH	TU15	2			CW13 CW28 CW31	CE8	60	3422
T3	TP33	SGAN L4BN		2	W11			CE10	80	3423
T7	TP2	L4BH	TU15	2			CW13 CW28 CW31	CE5	60	3424
T7	TP2	L4BH	TU15	2			CW13 CW28 CW31	CE8	60	3424
T3	TP33	SGAN L4BN		2	W11			CE10	80	3425
T4	TP1	L4BH	TU15	2			CW13 CW28 CW31	CE8	60	3426
T1	TP33	SGAH L4BH	TU15	2		VW9	CW13 CW28 CW31	CE11	60	3427
T3	TP33	SGAH L4BH	TU15	2	W11		CW13 CW28 CW31	CE9	60	3428

UN-nr	Benämning och beskrivning	Klass	Klassificeringskod	Förpackningsgrupp	Etiketter	Särbestämmer	Begränsade och reducerade mängder		Förpackning		
							3.4.6	3.5.1.2	Förpackningsinstruktioner	Särbestäm. för förpackningen	Bestäm. för samemballering
(1)	(2)	(3a)	(3b)	(4)	(5)	(6)	(7a)	(7b)	(8)	(9a)	(9b)
	3.1.2	2.2	2.2	2.1.1.3	5.2.2	3.3	3.4.6	3.5.1.2	4.1.4	4.1.4	4.1.10
3429	KLORTOLUIDINER, FLYTANDE	6.1	T1	III	6.1		LQ7	E1	P001 IBC03 LP01 R001		MP19
3430	XYLENOLER, FLYTANDE	6.1	T1	II	6.1		LQ17	E4	P001 IBC02		MP15
3431	NITROBENSOTRIFLUORIDER, FASTA	6.1	T2	II	6.1		LQ18	E4	P002 IBC08	B4	MP10
3432	POLYKLORERADE BIFENYLER, FASTA	9	M2	II	9	305	LQ25	E2	P906 IBC08	B4	MP10
3434	NITROKRESOLER, FLYTANDE	6.1	T1	III	6.1		LQ7	E1	P001 IBC03 LP01 R001		MP19
3436	HEXAFLUORACETONHYDRAT, FAST	6.1	T2	II	6.1		LQ18	E4	P002 IBC08	B4	MP10
3437	KLORKRESOLER, FASTA	6.1	T2	II	6.1		LQ18	E4	P002 IBC08	B4	MP10
3438	alfa-METYLBENSYLALKOHOL, FAST	6.1	T2	III	6.1		LQ9	E1	P002 IBC08 LP02 R001	B3	MP10
3439	NITRILER, FASTA, GIFTIGA, N.O.S.	6.1	T2	I	6.1	274	LQ0	E5	P002 IBC07		MP18
3439	NITRILER, FASTA, GIFTIGA, N.O.S.	6.1	T2	II	6.1	274	LQ18	E4	P002 IBC08	B4	MP10
3439	NITRILER, FASTA, GIFTIGA, N.O.S.	6.1	T2	III	6.1	274	LQ9	E1	P002 IBC08 LP02 R001	B3	MP10
3440	SELENFÖRENING, FLYTANDE, N.O.S.	6.1	T4	I	6.1	274 563	LQ0	E5	P001		MP8 MP17
3440	SELENFÖRENING, FLYTANDE, N.O.S.	6.1	T4	II	6.1	274 563	LQ17	E4	P001 IBC02		MP15
3440	SELENFÖRENING, FLYTANDE, N.O.S.	6.1	T4	III	6.1	274 563	LQ7	E1	P001 IBC03 R001		MP19
3441	DINITROKLORBENSENER, FASTA	6.1	T2	II	6.1	279	LQ18	E4	P002 IBC08	B4	MP10
3442	DIKLORANILINER, FASTA	6.1	T2	II	6.1	279	LQ18	E4	P002 IBC08	B4	MP10
3443	DINITROBENSENER, FASTA	6.1	T2	II	6.1		LQ18	E4	P002 IBC08	B4	MP10
3444	NIKOTINHYDROKLORID, FAST	6.1	T2	II	6.1	43	LQ18	E4	P002 IBC08	B4	MP10

UN-tankar och bulkcontainrar		RID-tank		Transport-kategori	Särbestäm-melser för Kollin	Bulk	Lastning, lossning och hantering	Express-gods	Farlig-hets-nummer	Un-nr
Instruk-tioner	Sär-bestäm-melser	Tankkod	Särbestäm-melser							
4.2.5.2, 7.3.2	4.2.5.3	4.3	4.3.5, 6.8.4	1.1.3.1 (c)	7.2.4	7.3.3	7.5.11	7.6	5.3.2.3	
(10)	(11)	(12)	(13)	(15)	(16)	(17)	(18)	(19)	(20)	(1)
T4	TP1	L4BH	TU15	2			CW13 CW28 CW31	CE8	60	3429
T7	TP2	L4BH	TU15	2			CW13 CW28 CW31	CE5	60	3430
T3	TP33	SGAH L4BH	TU15	2	W11		CW13 CW28 CW31	CE9	60	3431
T3	TP33	S4AH L4BH	TU15	0	W11	VW15	CW13 CW28 CW31	CE9	90	3432
T4	TP1	L4BH	TU15	2			CW13 CW28 CW31	CE8	60	3434
T3	TP33	SGAH L4BH	TU15	2	W11		CW13 CW28 CW31	CE9	60	3436
T3	TP33	SGAH L4BH	TU15	2	W11		CW13 CW28 CW31	CE9	60	3437
T1	TP33	SGAH L4BH	TU15	2		VW9	CW13 CW28 CW31	CE11	60	3438
T6	TP33	S10AH L10CH	TU14 TU15 TU38 TE21 TE22	1	W10 W12		CW13 CW28 CW31		66	3439
T3	TP33	SGAH L4BH	TU15	2	W11		CW13 CW28 CW31	CE9	60	3439
T1	TP33	SGAH L4BH	TU15	2		VW9	CW13 CW28 CW31	CE11	60	3439
T14	TP2 TP27	L10CH	TU14 TU15 TU38 TE21 TE22	1			CW13 CW28 CW31		66	3440
T11	TP2 TP27	L4BH	TU15	2			CW13 CW28 CW31	CE5	60	3440
T7	TP1 TP28	L4BH	TU15	2			CW13 CW28 CW31	CE8	60	3440
T3	TP33	SGAH L4BH	TU15	2	W11		CW13 CW28 CW31	CE9	60	3441
T3	TP33	SGAH L4BH	TU15	2	W11		CW13 CW28 CW31	CE9	60	3442
T3	TP33	SGAH L4BH	TU15	2	W11		CW13 CW28 CW31	CE9	60	3443
T3	TP33	SGAH	TU15	2	W11		CW13 CW28 CW31	CE9	60	3444

UN-nr	Benämning och beskrivning	Klass	Klassificeringskod	Förpackningsgrupp	Etiketter	Särbestäm- melser	Begränsade och reducerade mängder		Förpackning		
							3.4.6	3.5.1.2	Förpackningsinstruktioner	Särbestäm. för förpackningen	Bestäm. för samemballering
(1)	(2)	(3a)	(3b)	(4)	(5)	(6)	(7a)	(7b)	(8)	(9a)	(9b)
3445	NIKOTINSULFAT, FAST	6.1	T2	II	6.1		LQ18	E4	P002 IBC08	B4	MP10
3446	NITROTOLUENER, FASTA	6.1	T2	II	6.1		LQ18	E4	P002 IBC08	B4	MP10
3447	NITROXYLENER, FASTA	6.1	T2	II	6.1		LQ18	E4	P002 IBC08	B4	MP10
3448	TÄRGASÄMNE, FAST, N.O.S.	6.1	T2	I	6.1	274	LQ0	E5	P002		MP18
3448	TÄRGASÄMNE, FAST, N.O.S.	6.1	T2	II	6.1	274	LQ18	E4	P002 IBC08	B4	MP10
3449	BROMBENSYLcyanider, FASTA	6.1	T2	I	6.1	138	LQ0	E5	P002		MP18
3450	DIFENYLKLORARSIN, FAST	6.1	T3	I	6.1		LQ0	E5	P002 IBC07		MP18
3451	TOLUIDINER, FASTA	6.1	T2	II	6.1	279	LQ18	E4	P002 IBC08	B4	MP10
3452	XYLIDINER, FASTA	6.1	T2	II	6.1		LQ18	E4	P002 IBC08	B4	MP10
3453	FOSFORSYRA, FAST	8	C2	III	8		LQ24	E1	P002 IBC08 LP02 R001	B3	MP10
3454	DINITROTOLUENER, FASTA	6.1	T2	II	6.1		LQ18	E4	P002 IBC08	B4	MP10
3455	KRESOLER, FASTA	6.1	TC2	II	6.1+8		LQ18	E4	P002 IBC08	B4	MP10
3456	NITROSYLSVAVELSYRA, FAST	8	C2	II	8		LQ23	E2	P002 IBC08	B4	MP10
3457	KLORNITROTOLUENER, FASTA	6.1	T2	III	6.1		LQ9	E1	P002 IBC08 LP02 R001	B3	MP10
3458	NITROANISOLER, FAST	6.1	T2	III	6.1	279	LQ9	E1	P002 IBC08 LP02 R001	B3	MP10
3459	BROMNITROBENSENER, FASTA	6.1	T2	III	6.1		LQ9	E1	P002 IBC08 LP02 R001	B3	MP10
3460	N-ETYLbensyltoluidiner, FASTA	6.1	T2	III	6.1		LQ9	E1	P002 IBC08 LP02 R001	B3	MP10
3462	TOXINER, UTVUNNA FRÅN LEVANDE MATERIAL, FASTA, N.O.S.	6.1	T2	I	6.1	210 274	LQ0	E5	P002 IBC07		MP18
3462	TOXINER, UTVUNNA FRÅN LEVANDE MATERIAL, FASTA, N.O.S.	6.1	T2	II	6.1	210 274	LQ18	E4	P002 IBC08	B4	MP10

UN-tankar och bulkcontainrar		RID-tank		Transport-kategori	Särbestäm-melser för Kollin	Bulk	Lastning, lossning och hantering	Express-gods	Farlig-hets-nummer	Un-nr
Instruk-tioner	Sär-bestäm-melser	Tankkod	Särbestäm-melser							
4.2.5.2, 7.3.2	4.2.5.3	4.3	4.3.5, 6.8.4	1.1.3.1 (c)	7.2.4	7.3.3	7.5.11	7.6	5.3.2.3	
(10)	(11)	(12)	(13)	(15)	(16)	(17)	(18)	(19)	(20)	(1)
T3	TP33	SGAH	TU15	2	W11		CW13 CW28 CW31	CE9	60	3445
T3	TP33	SGAH L4BH	TU15	2	W11		CW13 CW28 CW31	CE9	60	3446
T3	TP33	SGAH L4BH	TU15	2	W11		CW13 CW28 CW31	CE9	60	3447
T6	TP33	S10AH L10CH	TU14 TU15 TU38 TE21 TE22	1			CW13 CW28 CW31		66	3448
T3	TP33	SGAH L4BH	TU15	2	W11		CW13 CW28 CW31	CE9	60	3448
T6	TP33	S10AH L10CH	TU15 TU38 TE22	1			CW13 CW28 CW31		66	3449
T6	TP33	S10AH L10CH	TU15 TU38 TE22	1	W10 W12		CW13 CW28 CW31		66	3450
T3	TP33	SGAH L4BH	TU15	2	W11		CW13 CW28 CW31	CE9	60	3451
T3	TP33	SGAH L4BH	TU15	2	W11		CW13 CW28 CW31	CE9	60	3452
T1	TP33	SGAV L4BN		3		VW9		CE11	80	3453
T3	TP33	SGAH L4BH	TU15	2	W11		CW13 CW28 CW31	CE9	60	3454
T3	TP33	SGAH L4BH	TU15	2	W11		CW13 CW28 CW31	CE9	68	3455
T3	TP33	SGAN L4BN		2	W11			CE10	X80	3456
T1	TP33	SGAH L4BH	TU15	2		VW9	CW13 CW28 CW31	CE11	60	3457
T1	TP33	SGAH L4BH	TU15	2		VW9	CW13 CW28 CW31	CE11	60	3458
T1	TP33	SGAH L4BH	TU15	2		VW9	CW13 CW28 CW31	CE11	60	3459
T1	TP33	SGAH L4BH	TU15	2		VW9	CW13 CW28 CW31	CE11	60	3460
T6	TP33	S10AH L10CH	TU15 TU38 TE22	1	W10 W12		CW13 CW28 CW31		66	3462
T3	TP33	SGAH L4BH	TU15	2	W11		CW13 CW28 CW31	CE9	60	3462

UN-nr	Benämning och beskrivning	Klass	Klassificeringskod	Förpackningsgrupp	Etiketter	Särbestäm- melser	Begränsade och reducerade mängder		Förpackning		
							3.4.6	3.5.1.2	Förpackningsinstruktioner	Särbestäm. för förpackningen	Bestäm. för samemballering
(1)	(2)	(3a)	(3b)	(4)	(5)	(6)	(7a)	(7b)	(8)	(9a)	(9b)
3462	TOXINER, UTVUNNA FRÅN LEVANDE MATERIAL, FASTA, N.O.S.	6.1	T2	III	6.1	210 274	LQ9	E1	P002 IBC08 R001	B3	MP10
3463	PROPIONSYRA med minst 90 vikt-% syra	8	CF1	II	8+3		LQ22	E2	P001 IBC02		MP15
3464	ORGANISK FOSFORFÖRENING, FAST, GIFTIG, N.O.S.	6.1	T2	I	6.1	43 274	LQ0	E5	P002 IBC07		MP18
3464	ORGANISK FOSFORFÖRENING, FAST, GIFTIG, N.O.S.	6.1	T2	II	6.1	43 274	LQ18	E4	P002 IBC08	B4	MP10
3464	ORGANISK FOSFORFÖRENING, FAST, GIFTIG, N.O.S.	6.1	T2	III	6.1	43 274	LQ9	E1	P002 IBC08 LP02 R001	B3	MP10
3465	ORGANISK ARSENIKFÖRENING, FAST, N.O.S.	6.1	T3	I	6.1	274	LQ0	E5	P002 IBC07		MP18
3465	ORGANISK ARSENIKFÖRENING, FAST, N.O.S.	6.1	T3	II	6.1	274	LQ18	E4	P002 IBC08	B4	MP10
3465	ORGANISK ARSENIKFÖRENING, FAST, N.O.S.	6.1	T3	III	6.1	274	LQ9	E1	P002 IBC08 LP02 R001	B3	MP10
3466	METALLKARBONYLER, FASTA, N.O.S.	6.1	T3	I	6.1	274 562	LQ0	E5	P002 IBC07		MP18
3466	METALLKARBONYLER, FASTA, N.O.S.	6.1	T3	II	6.1	274 562	LQ18	E4	P002 IBC08	B4	MP10
3466	METALLKARBONYLER, FASTA, N.O.S.	6.1	T3	III	6.1	274 562	LQ9	E1	P002 IBC08 LP02 R001	B3	MP10
3467	METALLORGANISK FÖRENING, FAST, GIFTIG, N.O.S.	6.1	T3	I	6.1	274 562	LQ0	E5	P002 IBC07		MP18
3467	METALLORGANISK FÖRENING, FAST, GIFTIG, N.O.S.	6.1	T3	II	6.1	274 562	LQ18	E4	P002 IBC08	B4	MP10
3467	METALLORGANISK FÖRENING, FAST, GIFTIG, N.O.S.	6.1	T3	III	6.1	274 562	LQ9	E1	P002 IBC08 LP02 R001	B3	MP10
3468	VÄTE I ETT METALLHYDRID- LAGRINGSSYSTEM eller VÄTE I ETT METALLHYDRID- LAGRINGSSYSTEM I UTRUSTNING eller VÄTE I ETT METALLHYDRID- LAGRINGSSYSTEM FÖRPACKADE MED UTRUSTNING	2	1F		2.1	321	LQ0	E0	P099		MP9

UN-tankar och bulkcontainrar		RID-tank		Transport-kategori	Särbestäm-melser för Kollin	Bulk	Lastning, lossning och hantering	Express-gods	Farlig-hets-nummer	Un-nr
Instruk-tioner	Sär-bestäm-melser	Tankkod	Särbestäm-melser							
4.2.5.2, 7.3.2	4.2.5.3	4.3	4.3.5, 6.8.4	1.1.3.1 (c)	7.2.4	7.3.3	7.5.11	7.6	5.3.2.3	
(10)	(11)	(12)	(13)	(15)	(16)	(17)	(18)	(19)	(20)	(1)
T1	TP33	SGAH L4BH	TU15	2		VW9	CW13 CW28 CW31	CE11	60	3462
T7	TP2	L4BN		2				CE6	83	3463
T6	TP33	S10AH L10CH	TU14 TU15 TU38 TE21 TE22	1	W10 W12		CW13 CW28 CW31		66	3464
T3	TP33	SGAH L4BH	TU15	2	W11		CW13 CW28 CW31	CE9	60	3464
T1	TP33	SGAH L4BH	TU15	2		VW9	CW13 CW28 CW31	CE11	60	3464
T6	TP33	S10AH L10CH	TU14 TU15 TU38 TE21 TE22	1	W10 W12		CW13 CW28 CW31		66	3465
T3	TP33	SGAH L4BH	TU15	2	W11		CW13 CW28 CW31	CE9	60	3465
T1	TP33	SGAH L4BH	TU15	2		VW9	CW13 CW28 CW31	CE11	60	3465
T6	TP33	S10AH L10CH	TU14 TU15 TU38 TE21 TE22	1	W10 W12		CW13 CW28 CW31		66	3466
T3	TP33	SGAH L4BH	TU15	2	W11		CW13 CW28 CW31	CE9	60	3466
T1	TP33	SGAH L4BH	TU15	2		VW9	CW13 CW28 CW31	CE11	60	3466
T6	TP33	S10AH L10CH	TU14 TU15 TU38 TE21 TE22	1	W10 W12		CW13 CW28 CW31		66	3467
T3	TP33	SGAH L4BH	TU15	2	W11		CW13 CW28 CW31	CE9	60	3467
T1	TP33	SGAH L4BH	TU15	2		VW9	CW13 CW28 CW31	CE11	60	3467
				2			CW9 CW10 CW36	CE3	23	3468

UN-nr	Benämning och beskrivning	Klass	Klassificeringskod	Förpackningsgrupp	Etiketter	Särbestämmer	Begränsade och reducerade mängder		Förpackning		
									Förpackningsinstruktioner	Särbestäm. för förpackningen	Bestäm. för samemballering
(1)	(2)	(3a)	(3b)	(4)	(5)	(6)	(7a)	(7b)	(8)	(9a)	(9b)
	3.1.2	2.2	2.2	2.1.1.3	5.2.2	3.3	3.4.6	3.5.1.2	4.1.4	4.1.4	4.1.10
3469	FÄRG, BRANDFARLIG, FRÅTANDE (inkl färg, lack, emaljlack, bets, shellack, fernissa, polermedel, flytande spackel och flytande lackgrund) eller FÄRGRELATERAT MATERIAL, BRANDFARLIGT, FRÅTANDE (inkl färgförtunning och -lösningsmedel)	3	FC	I	3+8	163	LQ3	E0	P001		MP7 MP17
3469	FÄRG, BRANDFARLIG, FRÅTANDE (inkl färg, lack, emaljlack, bets, shellack, fernissa, polermedel, flytande spackel och flytande lackgrund) eller FÄRGRELATERAT MATERIAL, BRANDFARLIGT, FRÅTANDE (inkl färgförtunning och -lösningsmedel)	3	FC	II	3+8	163	LQ4	E2	P001 IBC02		MP19
3469	FÄRG, BRANDFARLIG, FRÅTANDE (inkl färg, lack, emaljlack, bets, shellack, fernissa, polermedel, flytande spackel och flytande lackgrund) eller FÄRGRELATERAT MATERIAL, BRANDFARLIGT, FRÅTANDE (inkl färgförtunning och -lösningsmedel)	3	FC	III	3+8	163	LQ7	E1	P001 IBC03 R001		MP19
3470	FÄRG, FRÅTANDE, BRANDFARLIG (inkl färg, lack, emaljlack, bets, shellack, fernissa, polermedel, flytande spackel och flytande lackgrund) eller FÄRGRELATERAT MATERIAL, FRÅTANDE, BRANDFARLIGT (inkl färgförtunning och -lösningsmedel)	8	CF1	II	8+3	163	LQ22	E2	P001 IBC02		MP15
3471	VÄTEDIFLUORIDER, LÖSNING, N.O.S.	8	CT1	II	8+6.1		LQ22	E2	P001 IBC02		MP15
3471	VÄTEDIFLUORIDER, LÖSNING, N.O.S.	8	CT1	III	8+6.1		LQ7	E1	P001 IBC03 R001		MP19
3472	KROTONSYRA, FLYTANDE	8	C3	III	8		LQ7	E1	P001 IBC03 LP01 R001		MP19
3473	BRÄNSLECELLSBEHÅLLARE eller BRÄNSLECELLSBEHÅLLARE I UTRUSTNING eller BRÄNSLECELLSBEHÅLLARE FÖRPACKADE MED UTRUSTNING, innehållande brandfarlig vätska	3	F1		3	328	LQ13	E0	P004		
3474	1-HYDROXYBENSOTRIAZOL, VATTENFRI, FUKTAD, med minst 20 vikt-% vatten	4.1	D	I	4.1		LQ0	E0	P406	PP48	MP2
3475	ETANOL- OCH BENSINBLANDNING, med mer än 10 % etanol	3	F1	II	3	333	LQ4	E2	P001 IBC02		MP19
3476	BRÄNSLECELLSBEHÅLLARE eller BRÄNSLECELLSBEHÅLLARE I UTRUSTNING eller BRÄNSLECELLSBEHÅLLARE FÖRPACKADE MED UTRUSTNING, innehållande vattenreaktiva ämnen	4.3	W3		4.3	328 334	LQ10 LQ11	E0	P004		

UN-tankar och bulkcontainrar		RID-tank		Transport-kategori	Särbestäm-melser för Kollin	Bulk	Lastning, lossning och hantering	Express-gods	Farlig-hets-nummer	Un-nr
Instruk-tioner	Sär-bestäm-melser	Tankkod	Särbestäm-melser							
4.2.5.2, 7.3.2	4.2.5.3	4.3	4.3.5, 6.8.4	1.1.3.1 (c)	7.2.4	7.3.3	7.5.11	7.6	5.3.2.3	
(10)	(11)	(12)	(13)	(15)	(16)	(17)	(18)	(19)	(20)	(1)
T11	TP2 TP27	L10CH	TU14 TU38 TE21 TE22	1					338	3469
T7	TP2 TP8 TP28	L4BH		2				CE7	338	3469
T4	TP1 TP29	L4BN		3				CE4	38	3469
T7	TP2 TP8 TP28	L4BN		2				CE6	83	3470
T7	TP2	L4DH	TU14 TE17 TE21 TT4	2			CW13 CW28	CE6	86	3471
T4	TP1	L4DH	TU14 TE21	3			CW13 CW28	CE8	86	3471
T4	TP1	L4BN		3				CE8	80	3472
				3				CE7	30	3473
				1	W1				40	3474
T4	TP1	LGBF		2				CE7	33	3475
				3	W1		CW23	CE2	423	3476

UN-nr	Benämning och beskrivning	Klass	Klassificeringskod	Förpackningsgrupp	Etiketter	Särbestäm- melser	Begränsade och reducerade mängder		Förpackning		
							3.4.6	3.5.1.2	Förpackningsinstruktioner	Särbestäm. för förpackningen	Bestäm. för samemballering
(1)	(2)	(3a)	(3b)	(4)	(5)	(6)	(7a)	(7b)	(8)	(9a)	(9b)
3477	BRÄNSLECELLSBEHÅLLARE eller BRÄNSLECELLSBEHÅLLARE I UTRUSTNING eller BRÄNSLECELLSBEHÅLLARE FÖRPACKADE MED UTRUSTNING, innehållande frätande ämnen	2.2	2.2	2.1.1.3	5.2.2	3.3	3.4.6	3.5.1.2	4.1.4	4.1.4	4.1.10
3478	BRÄNSLECELLSBEHÅLLARE eller BRÄNSLECELLSBEHÅLLARE I UTRUSTNING eller BRÄNSLECELLSBEHÅLLARE FÖRPACKADE MED UTRUSTNING, innehållande kondenserad, brandfarlig gas	2	6F		2.1	328 338	LQ1	E0	P004		
3479	BRÄNSLECELLSBEHÅLLARE eller BRÄNSLECELLSBEHÅLLARE I UTRUSTNING eller BRÄNSLECELLSBEHÅLLARE FÖRPACKADE MED UTRUSTNING, innehållande väte i metallhydrid	2	6F		2.1	328 339	LQ1	E0	P004		
3480	LITIJONBATTERIER (inklusive litiumjonpolymerbatterier)	9	M4	II	9	188 230 310 636	LQ0	E0	P903 P903a P903b		
3481	LITIJONBATTERIER I UTRUSTNING eller LITIJONBATTERIER FÖRPACKADE MED UTRUSTNING (inklusive litiumjonpolymerbatterier)	9	M4	II	9	188 230 636	LQ0	E0	P903 P903a P903b		

UN-tankar och bulkcontainrar		RID-tank		Transport-kategori	Särbestäm-melser för Kollin	Bulk	Lastning, lossning och hantering	Express-gods	Farlig-hets-nummer	Un-nr
Instruk-tioner	Sär-bestäm-melser	Tankkod	Särbestäm-melser							
4.2.5.2, 7.3.2	4.2.5.3	4.3	4.3.5, 6.8.4	1.1.3.1 (c)	7.2.4	7.3.3	7.5.11	7.6	5.3.2.3	
(10)	(11)	(12)	(13)	(15)	(16)	(17)	(18)	(19)	(20)	(1)
				3				CE8	80	3477
				2			CW9 CW12	CE3	23	3478
				2			CW9 CW12	CE3	23	3479
				2				CE2	90	3480
				2				CE2	90	3481

3.2.2 Tabell B: Förteckning över farligt gods i alfabetisk ordning

Denna förteckning är en alfabetisk sammanställning av ämnen och föremål som i tabell A i 3.2.1 är i UN-nummerföljd.

Benämningarna på ämnen och föremål anges i alfabetisk ordning varvid inledande siffror eller prefix, såsom o-, m-, p-, n-, sec-, tert-, N-, alfa-, omega-, cis-, trans-, ej beaktas. Prefixen Bis- och Iso- har dock beaktats i den alfabetiska ordningen.

Benämning	UN-nr	Benämning	UN-nr
ACETAL	1088	ALDOL	2839
ACETALDEHYD	1089	alfa-METYLBENSYLALKOHOL, FAST	3438
ACETALDEHYDOXIM	2332	alfa-METYLBENSYLALKOHOL, FLYTANDE	2937
ACETON	1090	alfa-METYLVALERALDEHYD	2367
ACETONCYANHYDRIN, STABILISERAD	1541	alfa-NAFTYLAMIN	2077
ACETONITRIL	1648	alfa-PINEN	2368
ACETONOLJÖR	1091	ALKALIMETALLAMALGAM, FAST	3401
ACETYLACETONPEROXID, se	3105	ALKALIMETALLAMALGAM, FLYTANDE	1389
ACETYLACETONPEROXID, se	3106	ALKALIMETALLAMIDER	1390
ACETYLBROMID	1716	ALKALIMETALLDISPERSION	1391
ACETYLCYKLOHEXANSULFONYL- PEROXID, förbud, se	3112	ALKALIMETALLEGERING, FLYTANDE, N.O.S.	1421
ACETYLCYKLOHEXANSULFONYL- PEROXID, förbud, se	3115	ALKALOIDER, FASTA, N.O.S.	1544
ACETYLEN, LÖST	1001	ALKALOIDER, FLYTANDE, N.O.S.	3140
ACETYLEN, UTAN LÖSNINGSMEDEL	3374	ALKALOIDSALTER, FASTA, N.O.S.	1544
ACETYLJODID	1898	ALKALOIDSALTER, FLYTANDE, N.O.S.	3140
ACETYLKLORID	1717	ALKOHOLATER AV ALKALIMETALLER, SJÄLVUPPHETTANDE, FRÄTANDE, N.O.S.	3206
ACETYLMETYLKARBINOL	2621	ALKOHOLATER AV ALKALISKA JORDARTSMETALLER, N.O.S.	3205
ACKUMULATORER, TORRA, INNEHÅLLANDE KALIUMHYDROXID I FAST FORM	3028	ALKOHOLATER, LÖSNING i alkohol, N.O.S.	3274
ACKUMULATORER, TORRA, INNEHÅLLANDE KALIUMHYDROXID I FAST FORM	3028	ALKOHOLER, BRANDFARLIGA, GIFTIGA, N.O.S.	1986
ACKUMULATORER, VÄTA, FYLLEDA MED ALKALISK LÖSNING	2795	ALKOHOLER, N.O.S.	1987
ACKUMULATORER, VÄTA, FYLLEDA MED SYRA	2794	ALKOHOLHALTIGA DRYCKER	3065
ACKUMULATORER, VÄTA, SLUTNA	2800	ALKOHOLHALTIGA DRYCKER	3065
ADIPONITRIL	2205	ALKYLFENOLER, FASTA, N.O.S.	2430
AEROSOLER	1950	ALKYLFENOLER, FLYTANDE, N.O.S.	3145
AKRIDIN	2713	ALKYLSULFONSYROR, FASTA	2583
AKROLEIN, DIMER, STABILISERAD	2607	ALKYLSULFONSYROR, FASTA	2585
AKROLEIN, STABILISERAD	1092	ALKYLSULFONSYROR, FLYTANDE	2584
AKRYLAMID, FAST	2074	ALKYLSULFONSYROR, FLYTANDE	2586
AKRYLAMIDLÖSNING	3426	ALKYLSVAVELSYROR	2571
AKRYLNITRIL, STABILISERAD	1093	ALLYLACETAT	2333
AKRYLSYRA, STABILISERAD	2218	ALLYLALKOHOL	1098
Aktinolit, se	2590	ALLYLAMIN	2334
AKTIVT KOL	1362	ALLYLBROMID	1099
ALDEHYDER, BRANDFARLIGA, GIFTIGA, N.O.S.	1988	ALLYLETYLETER	2335
ALDEHYDER, N.O.S.	1989	ALLYLFORMIAT	2336

Benämning	UN-nr
ALLYLGLYCIDYLETER	2219
ALLYLISOTIOCYANAT, STABILISERAD	1545
ALLYLJODID	1723
ALLYLKLORFORMIAT	1722
ALLYLKLORID	1100
ALLYLTRIKLORSILAN, STABILISERAD	1724
Aluminiumalkyler, se	3394
Aluminiumalkylhalider, fasta, se	3393
Aluminiumalkylhalider, flytande, se	3394
Aluminiumalkylhydrider, se	3394
ALUMINIUMBORHYDRID	2870
ALUMINIUMBORHYDRID I APPARATER	2870
ALUMINIUMBROMID, VATTENFRI	1725
ALUMINIUMBROMIDLÖSNING	2580
ALUMINIUMFOSFID	1397
ALUMINIUMFOSFIDPESTICID	3048
ALUMINIUMHYDRID	2463
ALUMINIUMKARBID	1394
ALUMINIUMKISELJÄRNPULVER	1395
ALUMINIUMKISELPULVER, EJ YTBELAGT	1398
ALUMINIUMKLORID, VATTENFRI	1726
ALUMINIUMKLORIDLÖSNING	2581
ALUMINIUMNITRAT	1438
ALUMINIUMPULVER, EJ YTBELAGT	1396
ALUMINIUMPULVER, YTBELAGT	1309
ALUMINIUMRESINAT	2715
AMALGAM AV ALKALISKA JORDARTSMETALLER, FAST	3402
AMALGAM AV ALKALISKA JORDARTSMETALLER, FLYTANDE	1392
AMINER, BRANDFARLIGA, FRÅTANDE, N.O.S.	2733
AMINER, FASTA, FRÅTANDE, N.O.S.	3259
AMINER, FLYTANDE, FRÅTANDE, BRANDFARLIGA, N.O.S.	2734
AMINER, FLYTANDE, FRÅTANDE, N.O.S.	2735
2-AMINO-5-DIETYLAMINPENTAN	2946
2-AMINO-4,6-DINITROFENOL, FUKTAD	3317
2-(2-AMINOETOXI)ETANOL	3055
N-AMINOETYLPIPERAZIN	2815
AMINOFENOLER	2512
2-AMINO-4-KLORFENOL	2673
AMINOPYRIDINER	2671
AMMONIAK, VATTENFRI	1005
AMMONIAKACETALDEHYD	1841
AMMONIAKLÖSNING	2073
AMMONIAKLÖSNING	2672

Benämning	UN-nr
AMMONIAKLÖSNING	3318
AMMONIUMARSENAT	1546
AMMONIUMBISULFAT	2506
AMMONIUMDIKROMAT	1439
AMMONIUMDINITRO-o-KRESOLAT, FAST	1843
AMMONIUMDINITRO-o-KRESOLATLÖSNING	3424
AMMONIUMFLUORID	2505
AMMONIUMKISELFLUORID	2854
AMMONIUMMETAVANADAT	2859
AMMONIUMNITRAT	0222
AMMONIUMNITRAT	1942
AMMONIUMNITRAT, EMULSION	3375
AMMONIUMNITRAT, FLYTANDE	2426
AMMONIUMNITRAT, GEL	3375
AMMONIUMNITRAT, SUSPENSION	3375
AMMONIUMNITRATHALTIGA GÖDSELMEDEL	2067
Ammoniumnitrathaltiga gödselmedel, homogena, fri	2071
AMMONIUMPERKLORAT	1442
AMMONIUMPERKLORAT	0402
AMMONIUMPERSULFAT	1444
AMMONIUMPIKRAT	0004
AMMONIUMPIKRAT, FUKTAT	1310
AMMONIUMPOLYSULFIDLÖSNING	2818
AMMONIUMPOLYVANADAT	2861
AMMONIUMSULFIDLÖSNING	2683
AMMONIUMVÄTEDIFLUORID, FAST	1727
AMMONIUMVÄTEDIFLUORID-LÖSNING	2817
AMMONIUMVÄTESULFAT	2506
AMMUNITION, GIFTIG, förbud	0020
AMMUNITION, GIFTIG, förbud	0021
AMMUNITION, GIFTIG, ICKE EXPLOSIV	2016
Amosit, se	2212
AMYLACETATER	1104
AMYLAMINER	1106
AMYLBUTYRATER	2620
n-AMYLEN	1108
AMYLFORMIATER	1109
tert-AMYLHYDROPEROXID, se	3107
AMYLKLORIDER	1107
AMYLMERKAPTANER	1111
n-AMYLMETYLKETON	1110
AMYLNITRATER	1112
AMYLNITRITER	1113
tert-AMYLPEROXIACETAT, se	3105
tert-AMYLPEROXIBENSOAT, se	3103

Benämning	UN-nr
tert-AMYLPEROXI-2-ETYLHEXANOAT, förbud, se	3115
tert-AMYLPEROXI-2-ETYLHEXYLKARBONAT, se	3105
tert-AMYLPEROXI-ISOPROPYLKARBONAT, se	3103
tert-AMYLPEROXINEODEKANOAT, förbud, se	3115
tert-AMYLPEROXIIVALAT, förbud, se	3113
tert-AMYLPEROXI-3,5,5-TRIMETYLHEXANOAT, se	3101
AMYSYRAFOSFAT	2819
AMYLTRIKLORSILAN	1728
ANILIN	1547
ANILINHYDROKLORID	1548
ANISIDINER	2431
ANISOL	2222
ANISOYLKLORID	1729
ANORDNINGAR VATTENAKTIVERBARA	0249
ANORDNINGAR, VATTENAKTIVERBARA	0248
ANSKJUTNINGSAMMUNITION	0363
ANTIKNACKNINGSMEDEL FÖR MOTORBRÄNSLE	1649
ANTIMONFÖRENING OORGANISK, FAST, N.O.S.	1549
ANTIMONFÖRENING, OORGANISK, FLYTANDE, N.O.S.	3141
ANTIMONKALIUMTARTRAT	1551
ANTIMONLAKTAT	1550
ANTIMONPENTAFLUORID	1732
ANTIMONPENTAKLORID, FLYTANDE	1730
ANTIMONPENTAKLORIDLÖSNING	1731
ANTIMONPULVER	2871
ANTIMONTRIKLORID	1733
Antofylit, se	2590
ANTÄNDMEDEL	0316
ANTÄNDMEDEL	0317
ANTÄNDMEDEL	0368
ANTÄNDNINGSRÖR	0103
ANTÄNDNINGSTRÅD	0066
ARGON, KOMPRIMERAD	1006
ARGON, KYLD, FLYTANDE	1951
Arsenater, n.o.s., se	1556
Arsenater, n.o.s., se	1557
ARSENIK	1558
ARSENIKBASERAD PESTICID, FAST, GIFTIG	2759
ARSENIKBASERAD PESTICID, FLYTANDE, BRANDFARLIG, GIFTIG	2760
ARSENIKBASERAD PESTICID, FLYTANDE, GIFTIG	2994

Benämning	UN-nr
ARSENIKBASERAD PESTICID, FLYTANDE, GIFTIG, BRANDFARLIG	2993
ARSENIKBROMID	1555
ARSENIKDAMM	1562
ARSENIKFÖRENING, FAST, OORGANISK, N.O.S.	1557
ARSENIKFÖRENING, FLYTANDE, OORGANISK, N.O.S.	1556
ARSENIKPENTOXID	1559
Arseniksulfider, n.o.s., se	1556
Arseniksulfider, n.o.s., se	1557
ARSENIKSYRA, FAST	1554
ARSENIKSYRA, FLYTANDE	1553
ARSENIKTRIKLORID	1560
ARSENIKTRIOXID	1561
Arseniter, n.o.s., se	1556
Arseniter, n.o.s., se	1557
ARSIN	2188
ARYLSULFONSYROR, FASTA	2583
ARYLSULFONSYROR, FASTA	2585
ARYLSULFONSYROR, FLYTANDE	2584
ARYLSULFONSYROR, FLYTANDE	2586
ASBEST, BLÅ	2212
ASBEST, BRUN	2212
ASBEST, VIT	2590
2,2'-AZODI(2-METYLBUTYRONITRIL), förbud, se	3236
2,2'-AZODI(2,4-DIMETYL-4-METHOXIVALERONITRIL), förbud, se	3236
2,2'-AZODI(2,4-DIMETYL-VALERONITRIL), förbud, se	3236
2,2'-AZODI(ETYL-2-METYLPROPIONAT), förbud, se	3235
1,1'-AZODI-(HEXAHYDROBENSONITRIL), se	3226
2,2'-AZODI(ISO-BUTYRONITRIL) SOM VATTENBASERAD PASTA, se	3224
2,2'-AZODI(ISO-BUTYRONITRIL), förbud, se	3234
AZODIKARBONAMID	3242
AZODIKARBONAMID, BEREDNING TYP B, TEMPERATURKONTROLLERAD, förbud, se	3232
AZODIKARBONAMID, BEREDNING TYP C, se	3224
AZODIKARBONAMID, BEREDNING TYP C, TEMPERATURKONTROLLERAD, förbud, se	3234
AZODIKARBONAMID, BEREDNING TYP D, se	3226

Benämning	UN-nr
AZODIKARBONAMID, BEREDNING TYP D, TEMPERATURKONTROLLERAD, förbud, se	3236
BARIUM	1400
BARIUMAZID, FUKTAD	1571
BARIUMAZID, förbud	0224
BARIUMBROMAT	2719
BARIUMCYANID	1565
BARIUMFÖRENING, N.O.S.	1564
BARIUMHYPOKLORIT	2741
BARIUMKLORAT, FAST	1445
BARIUMKLORATLÖSNING	3405
BARIUMLEGERINGAR, PYROFORA	1854
BARIUMNITRAT	1446
BARIUMOXID	1884
BARIUMPERKLORAT, FAST	1447
BARIUMPERKLORATLÖSNING	3406
BARIUMPERMANGANAT	1448
BARIUMPEROXID	1449
Batteridrivet fordon, fri	3171
Batteridrivet utrustning, fri	3171
BATTERIER SOM INNEHÅLLER NATRIUM	3292
BATTERIER, VÅTA, FYLDA MED ALKALISK LÖSNING	2795
BATTERIER, VÅTA, FYLDA MED SYRA	2794
BATTERIER, VÅTA, SLUTNA	2800
BATTERISYRA, FLYTANDE	2796
BATTERIVÅTSKA, ALKALISK	2797
BENSALDEHYD	1990
BENSEN	1114
BENSEN-1,3-DISULFONYLHYDRAZID, som pasta, se	3226
BENSENSULFONYLHYDRAZID, se	3226
BENSENSULFONYLKLORID	2225
BENSIDIN	1885
BENSIN	1203
BENSOKINON	2587
BENSONITRIL	2224
BENSOTRIFLUORID	2338
BENSOTRIKLORID	2226
BENSOYLKLORID	1736
4-(BENSYL(ETYL)AMINO)-3-ETOXIBENSENDIAZONIUM-ZINKKLORID, se	3226
4-(BENSYL(METYL)AMINO)-3-ETOXIBENSENDIAZONIUM-ZINKKLORID, förbud, se	3236
BENSYLBROMID	1737
BENSYLDIMETYLAMIN	2619
BENSYLIDENKLORID	1886

Benämning	UN-nr
BENSYLJODID	2653
BENSYLKLORFORMIAT	1739
BENSYLKLORID	1738
BEREDNINGAR AV MANEB	2210
BERGSPRÄCKNINGSANORDNINGAR, EXPLOSIVA	0099
BERYLLIUMFÖRENING, N.O.S.	1566
BERYLLIUMNITRAT	2464
BERYLLIUMPULVER	1567
beta-NAFTYLAMIN, FAST	1650
beta-NAFTYLAMINLÖSNING	3411
beta-NAFTYLAMINLÖSNING	3411
Bets, se	3066
Bhusa, fri	1327
BICYKLO-(2,2,1)-HEPTA-2,5-DIEN, STABILISERAD	2251
BIOLOGISKT ÄMNE, KATEGORI B	3373
(BIO)MEDICINSKT AVFALL, N.O.S.	3291
BIPRODUKTER FRÅN ALUMINIUMSMÅLTNING	3170
BIPRODUKTER FRÅN ALUMINIUMÅTERSMAÅLTNING	3170
BIPYRIDYLPESTICID, FAST, GIFTIG	2781
BIPYRIDYLPESTICID, FLYTANDE, BRANDFARLIG, GIFTIG	2782
BIPYRIDYLPESTICID, FLYTANDE, GIFTIG	3016
BIPYRIDYLPESTICID, FLYTANDE, GIFTIG, BRANDFARLIG	3015
BISULFATER, VATTENLÖSNING	2837
BISULFITER, VATTENLÖSNING, N.O.S.	2693
Bitumen, se	1999
Bitumen, se	3256
Bitumen, se	3257
Bitumenlösning, se	1999
Bitumenlösning, se	3256
Bitumenlösning, se	3257
Blandning A, A01, A02, A0, A1, B1, B2, B eller C, se	1965
BLANDSPRÄNGÄMNE, TYP A	0081
BLANDSPRÄNGÄMNE, TYP B	0082
BLANDSPRÄNGÄMNE, TYP B	0331
BLANDSPRÄNGÄMNE, TYP C	0083
BLANDSPRÄNGÄMNE, TYP D	0084
BLANDSPRÄNGÄMNE, TYP E	0241
BLANDSPRÄNGÄMNE, TYP E	0332
BLIXTLJUSPATRONER	0049
BLIXTLJUSPATRONER	0050
BLIXTLJUSPULVER	0094
BLIXTLJUSPULVER	0305
BLOSS, YTTÄCKANDE	0092
BLOSS, YTTÄCKANDE	0418

Benämning	UN-nr
BLOSS, YTTÄCKANDE	0419
BLYACETAT	1616
BLYARSENATER	1617
BLYARSENITER	1618
BLYAZID, FUKTAD, förbud	0129
BLYCYANID	1620
BLYDIOXID	1872
BLYFOSFIT, TVÅBASISK	2989
BLYFÖRENING, LÖSLIG, N.O.S.	2291
BLYNITRAT	1469
BLYPERKLORAT, FAST	1470
BLYPERKLORATLÖSNING	3408
BLYSTYFNAT, FUKTAT, förbud	0130
BLYSULFAT med mer än 3 % fri syra	1794
BLYTRINITRORESORCINAT, FUKTAT	0130
BOMBER	0033
BOMBER	0034
BOMBER	0035
BOMBER	0291
BOMBER INNEHÅLLANDE BRANDFARLIG VÄTSKA	0399
BOMBER INNEHÅLLANDE BRANDFARLIG VÄTSKA	0400
BOMULL, FUKTAD	1365
BOMULLSRESTER, OLJIGA	1364
BORAT OCH KLORATBLANDNING	1458
BORNEOL	1312
BORTRIBROMID	2692
BORTRIFLUORID	1008
BORTRIFLUORIDDIETYLETERAT	2604
BORTRIFLUORIDDIHYDRAT	2851
BORTRIFLUORIDDIMETYLETERAT	2965
BORTRIFLUORID- PROPIONSYRAKOMPLEX, FAST	3420
BORTRIFLUORID- PROPIONSYRAKOMPLEX, FLYTANDE	1743
BORTRIFLUORID- ÄTTIKSYRAKOMPLEX, FAST	3419
BORTRIFLUORID- ÄTTIKSYRAKOMPLEX, FLYTANDE	1742
BORTRIKLORID	1741
BRANDAMMUNITION	0009
BRANDAMMUNITION	0010
BRANDAMMUNITION	0247
BRANDAMMUNITION	0300
BRANDAMMUNITION, VIT FOSFOR	0243
BRANDAMMUNITION, VIT FOSFOR	0244
BRANDFARLIG VÄTSKA ,GIFTIG, FRÄTANDE, N.O.S.	3286
BRANDFARLIG VÄTSKA, FRÄTANDE, N.O.S.	2924

Benämning	UN-nr
BRANDFARLIG VÄTSKA, GIFTIG, N.O.S.	1992
BRANDFARLIG VÄTSKA, N.O.S.	1993
BRANDFARLIGT FAST ÄMNE, FRÄTANDE, OORGANISKT, N.O.S.	3180
BRANDFARLIGT FAST ÄMNE, FRÄTANDE, ORGANISKT, N.O.S.	2925
BRANDFARLIGT FAST ÄMNE, GIFTIGT, OORGANISKT, N.O.S.	3179
BRANDFARLIGT FAST ÄMNE, GIFTIGT, ORGANISKT, N.O.S.	2926
BRANDFARLIGT FAST ÄMNE, OORGANISKT, N.O.S.	3178
BRANDFARLIGT FAST ÄMNE, ORGANISKT, N.O.S.	1325
BRANDFARLIGT FAST ÄMNE, ORGANISKT, SMÅLT, N.O.S.	3176
BRANDFARLIGT FAST ÄMNE, OXIDERANDE, N.O.S., förbud	3097
BRANDSLÄCKARE	1044
BRANDSLÄCKARLADDNING	1774
BRÄSTÄNDARE FASTA	2623
BROM	1744
BROMACETON	1569
BROMACETYLBROMID	2513
BROMATER, OORGANISKA, N.O.S.	1450
BROMATER, OORGANISKA, VATTENLÖSNING, N.O.S.	3213
BROMBENSEN	2514
BROMBENSYLICYANIDER, FASTA	3449
BROMBENSYLICYANIDER, FLYTANDE	1694
1-BROMBUTAN	1126
2-BROMBUTAN	2339
2-BROMETYLETYLETER	2340
BROMKLORID	2901
BROMKLORMETAN	1887
1-BROM-3-KLORPROPAN	2688
BROMLÖSNING	1744
1-BROM-3-METYL BUTAN	2341
BROMMETYLPROPANER	2342
BROMNITROBENSENER, FASTA	3459
BROMNITROBENSENER, FLYTANDE	2732
2-BROM-2-NITROPROPAN-1,3-DIOL	3241
BROMOFORM	2515
BROMPENTAFLUORID	1745
2-BROMPENTAN	2343
BROMPROPANER	2344
3-BROMPROPYN	2345
BROMTRIFLUORETYLEN	2419
BROMTRIFLUORID	1746
BROMTRIFLUORMETAN	1009
BROMVÄTESYRA	1788
BROMÄTTIKSYRA, FAST	3425

Benämning	UN-nr
BROMÄTTIKSYRA, LÖSNING	1938
BRUCIN	1570
BRÄNSLECELLSBEHÅLLARE	3473
BRÄNSLECELLSBEHÅLLARE	3476
BRÄNSLECELLSBEHÅLLARE	3477
BRÄNSLECELLSBEHÅLLARE	3478
BRÄNSLECELLSBEHÅLLARE	3479
BRÄNSLECELLSBEHÅLLARE FÖRPACKADE MED UTRUSTNING	3473
BRÄNSLECELLSBEHÅLLARE FÖRPACKADE MED UTRUSTNING	3476
BRÄNSLECELLSBEHÅLLARE FÖRPACKADE MED UTRUSTNING	3477
BRÄNSLECELLSBEHÅLLARE FÖRPACKADE MED UTRUSTNING	3478
BRÄNSLECELLSBEHÅLLARE FÖRPACKADE MED UTRUSTNING	3479
BRÄNSLECELLSBEHÅLLARE I UTRUSTNING	3473
BRÄNSLECELLSBEHÅLLARE I UTRUSTNING	3476
BRÄNSLECELLSBEHÅLLARE I UTRUSTNING	3477
BRÄNSLECELLSBEHÅLLARE I UTRUSTNING	3478
BRÄNSLECELLSBEHÅLLARE I UTRUSTNING	3479
BRÄNSLETANK TILL HYDRAULAGGREGAT AVSETT FÖR FLYGPLAN	3165
BUTADIENER OCH KOLVÄTEN, BLANDNING, STABILISERAD	1010
BUTADIENER, STABILISERADE	1010
BUTAN	1011
BUTANDION	2346
BUTANOLER	1120
1-BUTEN	1012
cis-2-BUTEN	1012
BUTENER, BLANDNING	1012
BUTYLACETATER	1123
BUTYLAKRYLATER, STABILISERADE	2348
n-BUTYLAMIN	1125
N-BUTYLANILIN	2738
BUTYLBENSENER	2709
tert-BUTYLCYKLOHEXYLKLORFORMIAT	2747
n-BUTYL-4,4-DI-(tert-BUTYLPEROXI)VALERAT, se	3103
n-BUTYL-4,4-DI-(tert-BUTYLPEROXI)VALERAT, se	3108
1,2-BUTYLENOXID, STABILISERAD	3022
n-BUTYLFORMIAT	1128

Benämning	UN-nr
tert-BUTYLHYDROPEROXID + DI-tert-BUTYLPEROXID, se	3103
tert-BUTYLHYDROPEROXID, se	3103
tert-BUTYLHYDROPEROXID, se	3105
tert-BUTYLHYDROPEROXID, se	3107
tert-BUTYLHYDROPEROXID, se	3109
tert-BUTYLHYPOKLORIT, förbud	3255
n-BUTYLISOCYANAT	2485
tert-BUTYLISOCYANAT	2484
N-BUTYLKLORFORMIAT	2743
tert-BUTYLKUMYLPEROXID, se	3107
tert-BUTYLKUMYLPEROXID, se	3108
BUTYLMERKAPTAN	2347
n-BUTYLMETAKRYLAT, STABILISERAD	2227
BUTYLMETYLETER	2350
tert-BUTYLMONOPEROXIMALEAT, se	3102
tert-BUTYLMONOPEROXIMALEAT, se	3103
tert-BUTYLMONOPEROXIMALEAT, se	3108
BUTYLNITRITER	2351
tert-BUTYLPEROXIACETAT, se	3101
tert-BUTYLPEROXIACETAT, se	3103
tert-BUTYLPEROXIACETAT, se	3109
tert-BUTYLPEROXIBENSOAT, se	3103
tert-BUTYLPEROXIBENSOAT, se	3105
tert-BUTYLPEROXIBENSOAT, se	3106
tert-BUTYLPEROXIBUTYLFUMARAT, se	3105
tert-BUTYLPEROXIDIETYLACETAT, förbud, se	3113
tert-BUTYLPEROXI-2-ETYLHEXANOAT + 2,2-DI-(tert-BUTYLPEROXI)BUTAN, förbud, se	3115
tert-BUTYLPEROXI-2-ETYLHEXANOAT + 2,2-DI-(tert-BUTYLPEROXI)BUTAN, se	3106
tert-BUTYLPEROXI-2-ETYLHEXANOAT, förbud, se	3113
tert-BUTYLPEROXI-2-ETYLHEXANOAT, förbud, se	3117
tert-BUTYLPEROXI-2-ETYLHEXANOAT, förbud, se	3118
tert-BUTYLPEROXI-2-ETYLHEXANOAT, förbud, se	3119
tert-BUTYLPEROXI-2-ETYLHEXYLKARBONAT, se	3105
tert-BUTYLPEROXIISOBUTYRAT, förbud, se	3111
tert-BUTYLPEROXIISOBUTYRAT, förbud, se	3115
1-(2-tert-BUTYLPEROXIISOPROPYL)-3-ISOPROPENYLBENSEN, se	3105
1-(2-tert-BUTYLPEROXIISOPROPYL)-3-ISOPROPENYLBENSEN, se	3108

Benämning	UN-nr	Benämning	UN-nr
tert-BUTYLPEROXI-ISOPROPYLKARBONAT, se	3103	CYANIDER, OORGANISKA, FASTA N.O.S.	1588
tert-BUTYLPEROXIKROTONAT, se	3105	CYANIDLÖSNING, N.O.S.	1935
tert-BUTYLPEROXI-2-METYLBENSOAT, se	3103	CYANKLORID, STABILISERAD	1589
tert-BUTYLPEROXINEODEKANOAT, förbud, se	3115	CYANURKLORID	2670
tert-BUTYLPEROXINEODEKANOAT, förbud, se	3118	CYANVÄTE, ALKOHOLLÖSNING	3294
tert-BUTYLPEROXINEODEKANOAT, förbud, se	3119	CYANVÄTE, STABILISERAD	1614
tert-BUTYLPEROXINEODEKANOAT, förbud, se	3119	CYANVÄTE, STABILISERAT	1051
tert-BUTYLPEROXINEOHEPTANOAT, förbud, se	3115	CYANVÄTESYRA, VATTENLÖSNING	1613
tert-BUTYLPEROXINEOHEPTANOAT, förbud, se	3117	CYKLOBUTAN	2601
tert-BUTYLPEROXIPIVALAT, förbud, se	3113	CYKLOBUTYLKLORFORMIAT	2744
tert-BUTYLPEROXIPIVALAT, förbud, se	3115	1,5,9-CYKLODODEKATRIEN	2518
tert-BUTYLPEROXIPIVALAT, förbud, se	3119	CYKLOHEPTAN	2241
tert-BUTYLPEROXISTEARYLKARBONAT, se	3106	CYKLOHEPTATRIEN	2603
tert-BUTYLPEROXI-3,5,5-TRIMETYLHEXANOAT, se	3105	CYKLOHEPTEN	2242
tert-BUTYLPEROXI-3,5,5-TRIMETYLHEXANOAT, se	3109	CYKLOHEXAN	1145
BUTYLPROPIONATER	1914	CYKLOHEXANON	1915
BUTYLSYRAFOSFAT	1718	CYKLOHEXANONPEROXID(ER), se	3104
BUTYLTOLUENER	2667	CYKLOHEXANONPEROXID(ER), se	3105
BUTYLTRIKLORSILAN	1747	CYKLOHEXANONPEROXID(ER), se	3106
5-tert-BUTYL-2,4,6-TRINITRO-m-XYLEN	2956	CYKLOHEXEN	2256
BUTYL VINYLETER, STABILISERADE	2352	CYKLOHEXENYLTRIKLORSILAN	1762
1,4-BUTYNDIOL	2716	CYKLOHEXYLACETAT	2243
BUTYRALDEHYD	1129	CYKLOHEXYLAMIN	2357
BUTYRALDOXIM	2840	CYKLOHEXYLISOCYANAT	2488
BUTYRANHYDRID	2739	CYKLOHEXYLMERKAPTAN	3054
BUTYRONITRIL	2411	CYKLOHEXYLTRIKLORSILAN	1763
BUTYRSYRA	2820	CYKLONIT I BLANDNING MED CYKLOTETRAMETYLEN-TETRANITRAMIN, FUKTAD	0391
BUTYRYLKLORID	2353	CYKLONIT I BLANDNING MED HMX, FUKTAD	0391
BÄLTESFÖRSTRÄCKARE	0503	CYKLONIT I BLANDNING MED OKTOGEN, FUKTAD	0391
BÄLTESFÖRSTRÄCKARE	3268	CYKLONIT, FUKTAT	0072
CELLER SOM INNEHÅLLER NATRIUM	3292	CYKLONIT, OKÄNSLIGGJORD	0483
CELLULOID	2000	CYKLOOKTADIENER	2520
CELLULOIDRESTER	2002	CYKLOOKTADIENFOSFINER	2940
CENTRALLADDNINGAR	0043	CYKLOOKTATETRAEN	2358
CERIUM	1333	CYKLOPENTAN	1146
CERIUM	3078	CYKLOPENTANOL	2244
CESIUM	1407	CYKLOPENTANON	2245
CESIUMHYDROXID	2682	CYKLOPENTEN	2246
CESIUMHYDROXIDLÖSNING	2681	CYKLOPROPAN	1027
CESIUMNITRAT	1451	CYKLOTETRAMETYLEN-TETRANITRAMIN, FUKTAD	0226
CYANBROMID	1889	CYKLOTETRAMETYLEN-TETRANITRAMIN, OKÄNSLIGGJORD	0484
		CYKLOTETRAMETYLEN-TRINITRAMIN I BLANDNING MED CYKLOTETRAMETYLEN-TETRANITRAMIN, FUKTAD	0391

Benämning	UN-nr
CYKLOTRIMETYLENTRINITRAMIN I BLANDNING MED HMX, FUKTAD	0391
CYKLOTRIMETYLENTRINITRAMIN I BLANDNING MED OKTOGEN, FUKTAD	0391
CYKLOTRIMETYLENTRINITRAMIN, FUKTAD	0072
CYKLOTRIMETYLENTRINITRAMIN, OKÄNSLIGGJORD	0483
DEFLAGRERANDE METALLSALTER AV AROMATISKA NITROFÖRENINGAR, N.O.S.	0132
DEKABORAN	1868
DEKAHYDRONAFTALEN	1147
n-DEKAN	2247
DESINFEKTIONSMEDEL, FAST, GIFTIGT, N.O.S.	1601
DESINFEKTIONSMEDEL, FLYTANDE, GIFTIGT, N.O.S.	3142
DESINFEKTIONSMEDEL, FRÅTANDE VÄTSKA, N.O.S.	1903
DETONERANDE STUBIN	0065
DETONERANDE STUBIN	0102
DETONERANDE STUBIN	0289
DETONERANDE STUBIN	0290
DETONERANDE STUBIN MED SVAG VERKAN	0104
DEUTERIUM, KOMPRIMERAD	1957
1,1-DI-(tert-AMYLPEROXI)CYKLOHEXAN, se	3103
DI-(4-tert-BUTYL CYKLOHEXYL)PEROXIDIKARBONAT, förbud, se	3114
DI-(4-tert-BUTYL CYKLOHEXYL)PEROXIDIKARBONAT, förbud, se	3119
2,2-DI-(tert-BUTYLPEROXI)BUTAN, se	3103
1,1-DI-(tert-BUTYLPEROXI)CYKLOHEXAN, se	3103
1,1-DI-(tert-BUTYLPEROXI)CYKLOHEXAN, se	3105
1,1-DI-(tert-BUTYLPEROXI)CYKLOHEXAN, se	3106
1,1-DI-(tert-BUTYLPEROXI)CYKLOHEXAN, se	3107
1,1-DI-(tert-BUTYLPEROXI)CYKLOHEXAN, se	3109
1,1-DI-(tert-BUTYLPEROXI)CYKLOHEXAN, se	3101
DI-(tert-BUTYLPEROXI)FTALAT, se	3105
DI-(tert-BUTYLPEROXI)FTALAT, se	3106
DI-(tert-BUTYLPEROXI)FTALAT, se	3107
2,2-DI-(tert-BUTYLPEROXI)PROPAN, se	3105
2,2-DI-(tert-BUTYLPEROXI)PROPAN, se	3106

Benämning	UN-nr
1,1-DI-(tert-BUTYLPEROXI)-3,3,5-TRIMETYL CYKLOHEXAN, se	3101
1,1-DI-(tert-BUTYLPEROXI)-3,3,5-TRIMETYL CYKLOHEXAN, se	3103
1,1-DI-(tert-BUTYLPEROXI)-3,3,5-TRIMETYL CYKLOHEXAN, se	3107
1,1-DI-(tert-BUTYLPEROXI)-3,3,5-TRIMETYL CYKLOHEXAN, se	3110
DI-(2-tert-BUTYLPEROXI-ISOPROPYL)BENSEN(ER), se	3106
1,6-DI-(tert-BUTYLPEROXI-KARBONYLOXI)HEXAN, se	3103
DI-(2,4-DIKLORBENSOYL)PEROXID, se	3102
DI-(2,4-DIKLORBENSOYL)PEROXID, se	3106
1,2-DI-(DIMETYLAMINO)-ETAN	2372
DI-(2-ETOXIETYL)PEROXI-DIKARBONAT, förbud, se	3115
DI-(2-ETYLHEXYL)PEROXI-DIKARBONAT, förbud, se	3113
DI-(2-ETYLHEXYL)PEROXI-DIKARBONAT, förbud, se	3115
DI-(2-ETYLHEXYL)PEROXI-DIKARBONAT, förbud, se	3117
DI-(2-ETYLHEXYL)PEROXI-DIKARBONAT, förbud, se	3119
DI-(2-ETYLHEXYL)PEROXI-DIKARBONAT, förbud, se	3120
DI-(2-FENOXIETYL)PEROXI-DIKARBONAT, se	3102
DI-(2-FENOXIETYL)PEROXI-DIKARBONAT, se	3106
DI-(1-HYDROXICYKLOHEXYL)PEROXID, se	3106
DI-(4-KLORBENSOYL)PEROXID, se	3102
DI-(4-KLORBENSOYL)PEROXID, se	3106
DI-(3-METOXIBUTYL)PEROXI-DIKARBONAT, förbud, se	3115
DI-(3-METYLBENSOYL)PEROXID + BENSOYL(3-METYLBENSOYL)PEROXID + DIBENSOYLPEROXID, förbud, se	3115
DI-(2-METYLBENSOYL)PEROXID, förbud, se	3112
DI-(4-METYLBENSOYL)PEROXID, se	3106
DI-(2-NEODEKANOYL)PEROXI-ISOPROPYL)BENSEN, förbud, se	3115
DI-(3,5,5-TRIMETYLHEXANOYL)PEROXID, förbud, se	3115
DI-(3,5,5-TRIMETYLHEXANOYL)PEROXID, förbud, se	3119
DIACETONALKOHOL	1148
DIACETONALKOHOLPEROXIDER, förbud, se	3115
DIACETYLPEROXID, förbud, se	3115
DIALLYLAMIN	2359

Benämning	UN-nr
DIALLYLETER	2360
4,4-DIAMINDIFENYLMETAN	2651
2,4-DIAMINOTOLUEN, FAST	1709
2,4-DIAMINOTOLUENLÖSNNG	3418
DI-n-AMYLAMIN	2841
DI-tert-AMYLPEROXID, se	3107
DIAZODINITROFENOL, FUKTAD, förbud	0074
2-DIAZO-1-NAFTOLSULFONSYRA-ESTER, BLANDNING, TYP D, se	3226
2-DIAZO-1-NAFTOL-4-SULFONYLKLOORID, se	3222
2-DIAZO-1-NAFTOL-5-SULFONYLKLOORID, se	3222
DIBENSYLDIKLORSILAN	2434
DIBENZOYLPEROXID, se	3102
DIBENZOYLPEROXID, se	3104
DIBENZOYLPEROXID, se	3106
DIBENZOYLPEROXID, se	3107
DIBENZOYLPEROXID, se	3108
DIBENZOYLPEROXID, se	3109
DIBORAN	1911
1,2-DIBROM-3-BUTANON	2648
DIBROMDIFLUORMETAN	1941
DIBROMKLORPROPANER	2872
DIBROMMETAN	2664
2,5-DIBUTOXI-4-(4-MORFOLINYL)-BENSENDIAZONIUM-TETRAKLORZINKAT (2:1), se	3228
DI-n-BUTYLAMIN	2248
DIBUTYLETANOLAMIN	2873
DIBUTYLETER	1149
DI-tert-BUTYLPEROXIAZELAT, se	3105
DI-tert-BUTYLPEROXID, se	3107
DI-tert-BUTYLPEROXID, se	3109
DI-n-BUTYLPEROXIDIKARBONAT, förbud, se	3115
DI-n-BUTYLPEROXIDIKARBONAT, förbud, se	3117
DI-n-BUTYLPEROXIDIKARBONAT, förbud, se	3118
DIBÄRNSTENSSYRAPEROXID, förbud, se	3116
DIBÄRNSTENSSYRAPEROXID, se	3102
DICETYLPEROXIDIKARBONAT, förbud, se	3116
DICETYLPEROXIDIKARBONAT, förbud, se	3119
DICYAN	1026
DICYKLOHEXYLAMIN	2565
DICYKLOHEXYLAMMONIUMNITRIT	2687
DICYKLOHEXYLPEROXIDI-KARBONAT, förbud, se	3112

Benämning	UN-nr
DICYKLOHEXYLPEROXIDI-KARBONAT, förbud, se	3114
DICYKLOHEXYLPEROXIDI-KARBONAT, förbud, se	3119
DICYKLOPENTADIEN	2048
DIDEKANOYLPEROXID, förbud, se	3114
2,2-DI-(4,4-DI-(tert-BUTYLPEROXI)CYKLOHEXYL)PROPAN, se	3106
2,2-DI-(4,4-DI-(tert-BUTYLPEROXI)CYKLOHEXYL)PROPAN, se	3107
DIDYMIUMNITRAT	1465
DIESELolja	1202
2,5-DIETOXI-4-(FENYLSULFONYL)BENSENDIAZONIUMZINKKLORID, förbud, se	3236
2,5-DIETOXI-4-(4-MORFOLINYL)BENSENDIAZONIUM-SULFAT, se	3226
DIETOXIMETAN	2373
2,5-DIETOXI-4-MORFOLINO-BENSENDIAZONIUM-TETRAFLUOROBORAT, förbud, se	3236
2,5-DIETOXI-4-MORFOLINO-BENSENDIAZONIUMZINKKLORID, förbud, se	3236
3,3-DIETOXIPROPEN	2374
DIETYLAMIN	1154
2-DIETYLAMINOETANOL	2686
3-DIETYLAMINOPROPYLAMIN	2684
N,N-DIETYLANILIN	2432
DIETYLBENSENER	2049
DIETYLDIKLORSILAN	1767
DIETYLENGLYKOL-BIS-(ALLYLKARBONAT) + DIISOPROPYLPEROXIDIKARBONAT, förbud, se	3237
DIETYLENGLYKOLDINITRAT, OKÄNSLIGGJORD	0075
DIETYLENTRIAMIN	2079
DIETYLETER	1155
N,N-DIETYLETYLENDIAMIN	2685
DIETYLKARBONAT	2366
DIETYLKETON	1156
DIETYLSULFAT	1594
DIETYLSULFID	2375
DIETYLTIOfOSFORYLKLORID	2751
Dietylzink, se	3394
DIFENYLAMINKLORARSIN	1698
DIFENYLDIKLORSILAN	1769
DIFENYLKLORARSIN, FAST	3450
DIFENYLKLORARSIN, FLYTANDE	1699
DIFENYLMETYLBROMID	1770

Benämning	UN-nr
DIFENYLOXID-4,4'-DISULFONYLHYDRAZID, se	3226
1,1-DIFLUORETAN	1030
1,1-DIFLUORETYLEN	1959
DIFLUORFOSFORSYRA, VATTENFRI	1768
DIFLUORMETAN	3252
Difluormetan, pentafluoretan och 1,1,1,2-tetrafluoretan, icke-azeotrop blandning, se	3339
Difluormetan, pentafluoretan och 1,1,1,2-tetrafluoretan, icke-azeotrop blandning, se	3340
Difluormetan, pentafluormetan och 1,1,1,2-tetrafluoretan, icke-azeotrop blandning, se	3338
2,2-DIHYDROPEROXIPROPAN, se	3102
2,3-DIHYDROPYRAN	2376
DIISOBUTYLAMIN	2361
DIISOBUTYLEN, ISOMERISKA FÖRENINGAR	2050
DIISOBUTYLKETON	1157
DIISOBUTYRYLPEROXID, förbud, se	3111
DIISOBUTYRYLPEROXID, förbud, se	3115
DIISOOKTYLSYRAFOSFAT	1902
DIISOPROPYLAMIN	1158
DI-ISOPROPYLBENSEN-DIHYDROPEROXID, se	3106
DIISOPROPYLETER	1159
DIISOPROPYLPEROXIDIKARBONAT, förbud, se	3112
DIISOPROPYLPEROXIDIKARBONAT, förbud, se	3115
DIKETEN, STABILISERAD	2521
1,3-DIKLORACETON	2649
DIKLORACETYLKLORID	1765
DIKLORANILINER, FASTA	3442
DIKLORANILINER, FLYTANDE	1590
2,2-DIKLORDIETYLETER	1916
DIKLORDIFLUORMETAN	1028
DIKLORDIFLUORMETAN OCH 1,1-DIFLUORETAN, AZEOTROP BLANDNING	2602
DIKLORDIFLUORMETAN- OCH ETYLENOXIDBLANDNING	3070
DIKLORDIMETYLETER, SYMMETRISK, förbud	2249
1,1-DIKLORETAN	2362
1,2-DIKLORETYLEN	1150
DIKLORFENYLISOCYANATER	2250
DIKLORFENYLTRIKLORSILAN	1766
DIKLORFLUORMETAN	1029
DIKLORISOCYANURSRYRA, TORR	2465
DIKLORISOCYANURSRYRASALTER	2465
DIKLORISOPROPYLETER	2490
DIKLORMETAN	1593
1,1-DIKLOR-1-NITROETAN	2650

Benämning	UN-nr
DIKLORPENTANER	1152
1,2-DIKLORPROPAN	1279
1,3-DIKLOR-2-PROPANOL	2750
DIKLORPROPENER	2047
DIKLORSILAN	2189
1,2-DIKLOR-1,1,2,2-TETRAFLUORETAN	1958
DIKLORÄTTIKSYRA	1764
DIKUMYLPEROXID, se	3110
DIKVÄVEOXID	1070
DIKVÄVEOXID, KYLD, FLYTANDE	2201
DIKVÄVETETROXID	1067
DIKVÄVETRIOXID, förbud	2421
DILAUROYLPEROXID, se	3106
DILAUROYLPEROXID, se	3109
2,5-DIMETOXI-4-(4-METYL-FENYLSULFONYL)-BENSEN-DIAZONIUM-ZINKKLORID, förbud, se	3236
1,1-DIMETOXIETAN	2377
1,2-DIMETOXIETAN	2252
DIMETYLAMIN, VATTENFRI	1032
DIMETYLAMIN, VATTENLÖSNING	1160
4-DIMETYLAMINO-6-(2-DIMETYLAMINOETOXI)TOLUEN-2-DIAZONIUMZINKKLORID, förbud, se	3236
2-DIMETYLAMINOACETONITRIL	2378
4-DIMETYLAMINO-BENSENDIAZONIUM-TRIKLORZINKAT(-1), se	3228
2-DIMETYLAMINOETANOL	2051
2-DIMETYLAMINOETYLAKRYLAT	3302
2-DIMETYLAMINOETYLMETAKRYLAT	2522
N,N-DIMETYLANILIN	2253
2,3-DIMETYLBUTAN	2457
1,3-DIMETYLBUTYLAMIN	2379
DIMETYL CYKLOHEXANER	2263
N,N-DIMETYL CYKLOHEXYLAMIN	2264
2,5-DIMETYL-2,5-DI-(2-ETYLHEXANOYLPEROXI)HEXAN, förbud, se	3113
2,5-DIMETYL-2,5-DI-(BENSOYLPEROXI)HEXAN, se	3102
2,5-DIMETYL-2,5-DI-(BENSOYLPEROXI)HEXAN, se	3104
2,5-DIMETYL-2,5-DI-(BENSOYLPEROXI)HEXAN, se	3106
2,5-DIMETYL-2,5-DI-(TERT-BUTYLPEROXI)HEXAN, se	3105
2,5-DIMETYL-2,5-DI-(TERT-BUTYLPEROXI)HEXAN, se	3108
2,5-DIMETYL-2,5-DI-(TERT-BUTYLPEROXI)HEXAN, se	3109

Benämning	UN-nr
2,5-DIMETYL-2,5-DI-(tert-BUTYLPEROXI)-HEX-3-YN, se	3103
2,5-DIMETYL-2,5-DI-(TERT-BUTYLPEROXI)-HEX-3-YN, se	3106
2,5-DIMETYL-2,5-DI-(TERT-BUTYLPEROXI)-HEX-3-YN, se	3101
2,5-DIMETYL-2-5-DI-(3,5,5-TRIMETHYLHEXANOYLPEROXI)HEXAN, se	3105
DIMETYLDIETOXISILAN	2380
2,5-DIMETYL-2-5-DIHYDROPEROXIHEXAN, se	3104
DIMETYLDIKLORSILAN	1162
DIMETYLDIOXANER	2707
DIMETYLDIOXANER	2707
DIMETYLDISULFID	2381
DIMETYLETER	1033
N,N-DIMETYLFORMAMID	2265
DIMETYLHYDRAZIN, OSYMMETRISK	1163
DIMETYLHYDRAZIN, SYMMETRISK	2382
1,1-DIMETYL-3-HYDROXIBUTYLPEROXINEOHEPTANOAT, förbud, se	3117
N,N-DIMETYLKARBAMOYLKLORID	2262
DIMETYLKARBONAT	1161
2,2-DIMETYLPROPAN	2044
DIMETYLSULFAT	1595
DIMETYLSULFID	1164
DIMETYLTIOFOSFORYLKLORID	2267
Dimetylzink, se	3394
DIMYRISTYLPEROXIDIKARBONAT, förbud, se	3116
DIMYRISTYLPEROXIDIKARBONAT, förbud, se	3119
DINATRIUMMETASILIKAT	3253
DINATRIUMTRIOXOSILIKAT	3253
DINITROANILINER	1596
DINITROBENSENER, FASTA	3443
DINITROBENSENER, FLYTANDE	1597
DINITROFENOL	0076
DINITROFENOL, FUKTAD	1320
DINITROFENOL, LÖSNING	1599
DINITROFENOLATER	0077
DINITROFENOLATER, FUKTADE	1321
DINITROGLYKOLURIL	0489
DINITROKLORBENSENER, FASTA	3441
DINITROKLORBENSENER, FLYTANDE	1577
DINITRO-o-KRESOL	1598
DINITRORESORCIN	0078
DINITRORESORCINOL, FUKTAD	1322
DINITROSOBENSEN	0406
N,N'-DINITROSO-N,N'-DIMETYLTEREFTALAMID, som pasta, se	3224
N,N'-DINITROSOPENTAMETYLENTETRAMIN, se	3224

Benämning	UN-nr
DINITROTOLUENER, FASTA	3454
DINITROTOLUENER, FLYTANDE	2038
DINITROTOLUENER, SMÄLTA	1600
DI-N-NONANOYLPEROXID, förbud, se	3116
DI-N-OKTANOYLPEROXID, förbud, se	3114
DIOXAN	1165
DIOXOLAN	1166
DIPENTEN	2052
DIPIKRYLAMIN	0079
DIPIKRYLSULFID	0401
DIPIKRYLSULFID, FUKTAD	2852
DIPROPIONYLPEROXID, förbud, se	3117
DIPROPYLAMIN	2383
4-DIPROPYLAMINOBENSEN-DIAZONIUMZINKKLORID, se	3226
DI-n-PROPYLETER	2384
DIPROPYLKETON	2710
DI-N-PROPYLPEROXIDIKARBONAT, förbud, se	3113
DI-sec-BUTYLPEROXIDIKARBONAT, förbud, se	3113
DI-sec-BUTYLPEROXIDIKARBONAT, förbud, se	3115
DISPERSION AV ALKALISKA JORDARTSMETALLER	1391
DIVINYLETER, STABILISERAD	1167
DODECYLTRIKLORSILAN	1771
DRIVLADDNINGAR	0271
DRIVLADDNINGAR	0272
DRIVLADDNINGAR	0415
DRIVLADDNINGAR	0491
DRIVLADDNINGAR FÖR ARTILLERIPJÄSER	0242
DRIVLADDNINGAR FÖR ARTILLERIPJÄSER	0279
DRIVLADDNINGAR FÖR ARTILLERIPJÄSER	0414
DRIVLADDNINGSHYLSOR, BRÄNNBARA, TOMMA, UTAN TÄNDHATT	0446
DRIVLADDNINGSHYLSOR, BRÄNNBARA, TOMMA, UTAN TÄNDHATT	0447
DRIVMEDEL, FAST	0498
DRIVMEDEL, FAST	0499
DRIVMEDEL, FAST	0501
DRIVMEDEL, FLYTANDE	0497
DRIVMEDEL, FLYTANDE	0495
ELDNINGSOLJA, LÄTT	1202
ELDNINGSOLJA, TUNG	1202
Emalj, se	3066
ENGÅNGSBEHÅLLARE FÖR GAS	2037
EPIBROMHYDRIN	2558

Benämning	UN-nr
EPIKLORHYDRIN	2023
1,2-EPOXI-3-ETOXIPROPAN	2752
ESTRAR, N.O.S.	3272
ETAN	1035
ETAN, KYLD VÄTSKA	1961
ETANOL	1170
ETANOL- OCH BENSINBLANDNING	3475
ETANOLAMIN	2491
ETANOLAMIN, LÖSNING	2491
ETANOLLÖSNING	1170
ETEN, KYLD, FLYTANDE	1038
2-(N,N-ETOXIKARBONYL-FENYLAMINO)-3-METOXI-4-(N-METYL-N-CYKLOHEXYLAMINO)-BENSENDIAZONIUM-ZINKKLORID, förbud, se	3236
ETRAR, N.O.S.	3271
ETYLACETAT	1173
ETYLACETYLEN, STABILISERAD	2452
ETYLAKRYLAT, STABILISERAD	1917
ETYLALKOHOL	1170
ETYLALKOHOLLÖSNING	1170
ETYLAMIN	1036
ETYLAMIN, VATTENLÖSNING	2270
ETYLAMYLKETON	2271
2-ETYLANILIN	2273
N-ETYLANILIN	2272
ETYLBENSEN	1175
N-ETYL-N-BENSYLANILIN	2274
N-ETYLBENSYLTOUIDINER, FASTA	3460
N-ETYLBENSYLTOUIDINER, FLYTANDE	2753
ETYLBORAT	1176
ETYLBROMACETAT	1603
ETYLBROMID	1891
2-ETYLBUTANOL	2275
2-ETYLBUTYLACETAT	1177
ETYLBUTYLETER	1179
2-ETYLBUTYRALDEHYD	1178
ETYLBUTYRAT	1180
ETYL-3,3-DI-(TERT-AMYLPEROXI)BUTYRAT, se	3105
ETYL-3,3-DI-(tert-BUTYLPEROXI)BUTYRAT, se	3103
ETYL-3,3-DI-(TERT-BUTYLPEROXI)BUTYRAT, se	3105
ETYL-3,3-DI-(TERT-BUTYLPEROXI)BUTYRAT, se	3106
ETYLDIKLORARSIN	1892
ETYLDIKLORSILAN	1183
ETYLEN	1962
ETYLEN, ACETYLEN OCH PROPYLEN-BLANDNING, KYLD, FLYTANDE	3138

Benämning	UN-nr
ETYLENDIAMIN	1604
ETYLENDIBROMID	1605
ETYLENDIKLORID	1184
ETYLENGLYKOLDIETYLETER	1153
ETYLENGLYKOLMONOETYLETER	1171
ETYLENGLYKOLMONOETYLETERAC ETAT	1172
ETYLENGLYKOLMONOMETYLETER	1188
ETYLENGLYKOLMONOMETYLETERA CETAT	1189
ETYLENIMIN, STABILISERAD	1185
ETYLENKLORHYDRIN	1135
ETYLENOXID	1040
ETYLENOXID MED KVÄVE	1040
ETYLENOXID OCH KLORTETRAFLUORETAN-BLANDNING	3297
ETYLENOXID OCH KOLDIOXID, BLANDNING	1041
ETYLENOXID OCH KOLDIOXIDBLANDNING	3300
ETYLENOXID- OCH KOLDIOXIDBLANDNING	1952
ETYLENOXID OCH PENTAFLUORETAN-BLANDNING	3298
ETYLENOXID OCH PROPYLENOXID, BLANDNING	2983
ETYLENOXID OCH TETRAFLUORETAN-BLANDNING	3299
ETYLETER	1155
ETYLFENYLDIKLORSILAN	2435
ETYLFLUORID	2453
ETYLFORMIAT	1190
1-(2-ETYLHEXANOYLPEROXI)-1,3-DIMETYL-BUTYLPEROXIPIVALAT, förbud, se	3115
2-ETYLHEXYLAMIN	2276
2-ETYLHEXYLKLORFORMIAT	2748
ETYLISOBUTYRAT	2385
ETYLISOCYANAT	2481
ETYLKLORACETAT	1181
ETYLKLORFORMIAT	1182
ETYLKLORID	1037
ETYL-2-KLORPROPIONAT	2935
ETYLKLORTIOFORMIAT	2826
ETYLKROTONAT	1862
ETYLLAKTAT	1192
ETYLMERKAPTAN	2363
ETYLMETAKRYLAT, STABILISERAD	2277
ETYLMETYLETER	1039
ETYLMETYLKETON	1193
5-ETYL-2-METILPYRIDIN	2300
ETYLNITRITLÖSNING	1194

Benämning	UN-nr	Benämning	UN-nr
ETYLORTOFORMIAT	2524	FENOXIÄTTIKSYRADERIVAT-PESTICID, FLYTANDE, GIFTIG	3348
ETYLOXALAT	2525	FENOXIÄTTIKSYRADERIVAT-PESTICID, FLYTANDE, GIFTIG, BRANDFARLIG	3347
I-ETYLPIPERIDIN	2386	FENYLACETONITRIL, FLYTANDE	2470
ETYLPROPIONAT	1195	FENYLACETYLKLORID	2577
ETYLPROPYLETER	2615	FENYLENDIAMINER	1673
N-ETYLTOLUIDINER	2754	FENYLFOSFORDIKLORID	2798
ETYLTRIKLORSILAN	1196	FENYLFOSFORTIODIKLORID	2799
ETYLVINYLETER, STABILISERAD	1302	FENYLHYDRAZIN	2572
EXPLOSIVA NITAR	0174	FENYLISOCYANAT	2487
EXPLOSIVÄMNEN, MYCKET OKÄNSLIGA, N.O.S.	0482	FENYLKARBYLAMINKLORID	1672
EXPLOSIVÄMNEN, N.O.S.	0357	FENYLKLORFORMIAT	2746
EXPLOSIVÄMNEN, N.O.S.	0358	FENYLVICKSILVER(II)HYDROXID	1894
EXPLOSIVÄMNEN, N.O.S.	0359	FENYLVICKSILVER(II)NITRAT	1895
EXPLOSIVÄMNEN, N.O.S.	0474	FENYLVICKSILVERACETAT	1674
EXPLOSIVÄMNEN, N.O.S.	0475	FENYLVICKSILVERFÖRENING, N.O.S.	2026
EXPLOSIVÄMNEN, N.O.S.	0476	FENYLMERKAPTAN	2337
EXPLOSIVÄMNEN, N.O.S.	0477	FENYLTRIKLORSILAN	1804
EXPLOSIVÄMNEN, N.O.S.	0478	Fernissa, se	3066
EXPLOSIVÄMNEN, N.O.S.	0479	FERRIARSENAT	1606
EXPLOSIVÄMNEN, N.O.S.	0480	FERRIARSENIT	1607
EXPLOSIVÄMNEN, N.O.S.	0481	FERROARSENAT	1608
EXPLOSIVÄMNEN, N.O.S.	0485	FERROCERIUM	1323
EXPLOSIVÄMNEN, N.O.S., förbud	0473	Fibrer av animaliskt ursprung, brända, våta eller fuktiga, fri	1372
EXTRAKT, AROMATISKA, FLYTANDE	1169	Fibrer av vegetabiliskt ursprung, brända, våta eller fuktiga, fri	1372
EXTRAKT, SMAKÄMNEN, FLYTANDE	1197	Fibrer av vegetabiliskt ursprung, torra, fri	3360
Farligt gods i maskiner, fri	3363	FIBRER, ANIMALISKA, N.O.S.	1373
Farligt gods i utrustning, fri	3363	FIBRER, IMPREGNERADE MED LÅGNITRERAD NITROCELLULOSA N.O.S.	1353
Fast kromsyra, se	1463	FIBRER, SYNTETISKA, N.O.S.	1373
Fast ämne som omfattas av luftfartsbestämmelser, n.o.s., fri	3335	FIBRER, VEGETABILISKA, N.O.S.	1373
FAST ÄMNE, FÖRHÖJD TEMPERATUR, N.O.S.	3258	FILMER PÅ NITROCELLULOSABAS	1324
FASTA ÄMNEN INNEHÅLLANDE BRANDFARLIG VÄTSKA, N.O.S.	3175	FINKELOLJA	1201
FASTA ÄMNEN, SOM INNEHÅLLER FRÅTANDE VÄTSKA, N.O.S.	3244	Fiskavfall, stabiliserad, fri	2216
FASTA ÄMNEN, SOM INNEHÅLLER GIFTIG VÄTSKA, N.O.S.	3243	FISKMJÖL, INSTABILT	1374
FENACYLBROMID	2645	Fiskmjöl, stabiliserad, fri	2216
FENETIDINER	2311	FISKRESTER, INSTABILT	1374
FENOL, FAST	1671	FLUOR, KOMPRIMERAD	1045
FENOL, LÖSNING	2821	FLUORANILINER	2941
FENOL, SMÅLT	2312	FLUORBENSEN	2387
FENOLATER, FASTA	2905	FLUORBORSYRA	1775
FENOLATER, FLYTANDE	2904	FLUORFOSFORSYRA, VATTENFRI	1776
FENOLSULFONSYRA, FLYTANDE	1803	FLUORKISELSYRA	1778
FENOXIÄTTIKSYRADERIVAT-PESTICID, FAST, GIFTIG	3345	FLUORSULFONSYRA	1777
FENOXIÄTTIKSYRADERIVAT-PESTICID, FLYTANDE, BRANDFARLIG, GIFTIG	3346	FLUORTOLUENER	2388
		FLUORVÄTESYRA	1790

Benämning	UN-nr
FLUORVÄTESYRA OCH SVAVELSYRABLANDNING	1786
FLUORÄTTIKSYRA	2642
FLYGFOTOGEN FÖR TURBINMOTOR	1863
Flytande spackel, se	3066
Fordon med brandfarlig gas som drivmedel, fri	3166
Fordon med brandfarlig vätska som drivmedel, fri	3166
FORMALDEHYDLÖSNING	2209
FORMALDEHYDLÖSNING, BRANDFARLIG	1198
N-FORMYL-2-(NITROMETYLEN)-1,3-PERHYDROTHIAZIN, förbud, se	3236
9-FOSFABICYKLONONANER	2940
FOSFIN	2199
FOSFOR, AMORF	1338
FOSFOR, GUL, I LÖSNING	1381
FOSFOR, GUL, I VATTEN	1381
FOSFOR, GUL, SMÄLT	2447
FOSFOR, GUL, TORR	1381
FOSFOR, VIT, I LÖSNING	1381
FOSFOR, VIT, I VATTEN	1381
FOSFOR, VIT, SMÄLT	2447
FOSFOR, VIT, TORR	1381
FOSFORHEPTASULFID	1339
FOSFORORGANISK PESTICID, FAST, GIFTIG	2783
FOSFORORGANISK PESTICID, FLYTANDE, BRANDFARLIG, GIFTIG	2784
FOSFORORGANISK PESTICID, FLYTANDE, GIFTIG	3018
FOSFORORGANISK PESTICID, FLYTANDE, GIFTIG, BRANDFARLIG	3017
FOSFOROXIBROMID	1939
FOSFOROXIBROMID, SMÄLT	2576
FOSFOROXIKLORID	1810
FOSFORPENTABROMID	2691
FOSFORPENTAFLUORID	2198
FOSFORPENTAKLORID	1806
FOSFORPENTASULFID	1340
FOSFORPENTOXID	1807
FOSFORSESKVISULFID	1341
FOSFORSYRA, FAST	3453
FOSFORSYRALÖSNING	1805
FOSFORSYRLIGHET	2834
FOSFORTRIBROMID	1808
FOSFORTRIKLORID	1809
FOSFORTRIOXID	2578
FOSFORTRISULFID	1343
FOSGEN	1076
FOTOBOMBER	0037

Benämning	UN-nr
FOTOBOMBER	0038
FOTOBOMBER	0039
FOTOBOMBER	0299
FOTOGEN	1223
FRÄTANDE BASISK OORGANISK VÄTSKA, N.O.S.	3266
FRÄTANDE BASISK ORGANISK VÄTSKA, N.O.S.	3267
FRÄTANDE BASISKT OORGANISKT FAST ÄMNE, N.O.S.	3262
FRÄTANDE BASISKT ORGANISKT FAST ÄMNE, N.O.S.	3263
FRÄTANDE FAST ÄMNE, BRANDFARLIGT, N.O.S.	2921
FRÄTANDE FAST ÄMNE, GIFTIGT, N.O.S.	2923
FRÄTANDE FAST ÄMNE, N.O.S.	1759
FRÄTANDE FAST ÄMNE, OXIDERANDE, N.O.S.	3084
FRÄTANDE FAST ÄMNE, SJÄLVUPPHETTANDE, N.O.S.	3095
FRÄTANDE FAST ÄMNE, VATTENREAKTIVT, N.O.S.	3096
FRÄTANDE SUR OORGANISK VÄTSKA, N.O.S.	3264
FRÄTANDE SUR ORGANISK VÄTSKA, N.O.S.	3265
FRÄTANDE SURT OORGANISKT FAST ÄMNE, N.O.S.	3260
FRÄTANDE SURT ORGANISKT FAST ÄMNE, N.O.S.	3261
FRÄTANDE VÄTSKA, BRANDFARLIG, N.O.S.	2920
FRÄTANDE VÄTSKA, GIFTIG, N.O.S.	2922
FRÄTANDE VÄTSKA, N.O.S.	1760
FRÄTANDE VÄTSKA, OXIDERANDE, N.O.S.	3093
FRÄTANDE VÄTSKA, SJÄLVUPPHETTANDE, N.O.S.	3301
FRÄTANDE VÄTSKA, VATTENREAKTIV, N.O.S.	3094
FRÖKAKOR	1386
FRÖKAKOR	2217
FTALSYRAANHYDRID	2214
FUMARYLKLORID	1780
FURALDEHYDER	1199
FURAN	2389
FURFURYLALKOHOL	2874
FURFURYLAMIN	2526
FYRVERKARSTUBIN, EJ DETONERANDE	0101
FYRVERKERIER	0333
FYRVERKERIER	0335
FYRVERKERIER	0336

Benämning	UN-nr
FYRVERKERIER	0334
FYRVERKERIER	0337
FÄRG	1263
FÄRG	3066
FÄRG, BRANDFARLIG, FRÅTANDE	3469
FÄRG, FRÅTANDE, BRANDFARLIG	3470
FÄRGRELATERAT MATERIAL	1263
FÄRGRELATERAT MATERIAL	3066
FÄRGRELATERAT MATERIAL, BRANDFARLIG, FRÅTANDE	3469
FÄRGRELATERAT MATERIAL, FRÅTANDE, BRANDFARLIG	3470
FÄRGÄMNE, FAST, FRÅTANDE, N.O.S.	3147
FÄRGÄMNE, FAST, GIFTIGT, N.O.S.	3143
FÄRGÄMNE, FLYTANDE, FRÅTANDE, N.O.S.	2801
FÄRGÄMNE, FLYTANDE, GIFTIGT, N.O.S.	1602
FÄRGÄMNEskomponent, FAST, FRÅTANDE, N.O.S.	3147
FÄRGÄMNEskomponent, FAST, GIFTIG, N.O.S.	3143
FÄRGÄMNEskomponent, FLYTANDE, FRÅTANDE, N.O.S.	2801
FÄRGÄMNEskomponent, FLYTANDE, GIFTIG, N.O.S.	1602
Förbränningsmotor, fri	3166
FÖREMÅL EEI	0486
FÖREMÅL, EXPLOSIVA, EXTREMT OKÄNSLIGA	0486
FÖREMÅL, EXPLOSIVA, N.O.S.	0349
FÖREMÅL, EXPLOSIVA, N.O.S.	0350
FÖREMÅL, EXPLOSIVA, N.O.S.	0351
FÖREMÅL, EXPLOSIVA, N.O.S.	0352
FÖREMÅL, EXPLOSIVA, N.O.S.	0353
FÖREMÅL, EXPLOSIVA, N.O.S.	0354
FÖREMÅL, EXPLOSIVA, N.O.S.	0355
FÖREMÅL, EXPLOSIVA, N.O.S.	0356
FÖREMÅL, EXPLOSIVA, N.O.S.	0462
FÖREMÅL, EXPLOSIVA, N.O.S.	0463
FÖREMÅL, EXPLOSIVA, N.O.S.	0464
FÖREMÅL, EXPLOSIVA, N.O.S.	0465
FÖREMÅL, EXPLOSIVA, N.O.S.	0466
FÖREMÅL, EXPLOSIVA, N.O.S.	0467
FÖREMÅL, EXPLOSIVA, N.O.S.	0468
FÖREMÅL, EXPLOSIVA, N.O.S.	0469
FÖREMÅL, EXPLOSIVA, N.O.S.	0470
FÖREMÅL, EXPLOSIVA, N.O.S.	0471
FÖREMÅL, EXPLOSIVA, N.O.S.	0472
FÖREMÅL, PYROFORA	0380
FÖREMÅL, PYROTEKNISKA	0428
FÖREMÅL, PYROTEKNISKA	0429

Benämning	UN-nr
FÖREMÅL, PYROTEKNISKA	0430
FÖREMÅL, PYROTEKNISKA	0431
FÖREMÅL, PYROTEKNISKA	0432
FÖRESKRIFTSREGLERAT MEDICINSKT AVFALL, N.O.S.	3291
FÖRSTA FÖRBANDSSATS	3316
FÖRSTÄRKNINGSLADDNINGAR	0042
FÖRSTÄRKNINGSLADDNINGAR	0283
FÖRSTÄRKNINGSLADDNINGAR MED SPRÄNGKAPSEL	0225
FÖRSTÄRKNINGSLADDNINGAR, MED SPRÄNGKAPSEL	0268
FÖRSTÖRELSELADDNINGAR	0048
Förtunning, se	3066
GALLIUM	2803
GAS, KYLD, FLYTANDE, BRANDFARLIG, N.O.S.	3312
GAS, KYLD, FLYTANDE, N.O.S.	3158
GAS, KYLD, FLYTANDE, OXIDERANDE, N.O.S.	3311
GASBEHANDLAD ENHET	3359
GASGENERATORER FÖR KROCKKUDDAR	0503
GASGENERATORER FÖR KROCKKUDDAR	3268
GASOLJA	1202
GASPROV, EJ TRYCKSAT, BRANDFARLIGT, N.O.S.	3167
GASPROV, EJ TRYCKSAT, GIFTIGT, BRANDFARLIGT, N.O.S.	3168
GASPROV, EJ TRYCKSAT, GIFTIGT, N.O.S.	3169
GENETISKT MODIFIERADE MIKROORGANISMER	3245
GENETISKT MODIFIERADE ORGANISMER	3245
GERMAN	2192
GIFTIG OORGANISK VÄTSKA, FRÅTANDE, N.O.S.	3289
GIFTIG OORGANISK VÄTSKA, N.O.S.	3287
GIFTIG VÄTSKA, FRÅTANDE, N.O.S.	3389
GIFTIG VÄTSKA VID INANDNING, BRANDFARLIG, N.O.S.	3383
GIFTIG VÄTSKA VID INANDNING, BRANDFARLIG, N.O.S.	3384
GIFTIG VÄTSKA VID INANDNING, FRÅTANDE, N.O.S.	3390
GIFTIG VÄTSKA VID INANDNING, N.O.S.	3381
GIFTIG VÄTSKA VID INANDNING, N.O.S.	3382
GIFTIG VÄTSKA VID INANDNING, OXIDERANDE, N.O.S.	3387

Benämning	UN-nr
GIFTIG VÄTSKA VID INANDNING, OXIDERANDE, N.O.S.	3388
GIFTIG VÄTSKA VID INANDNING, VATTENREAKTIV, N.O.S.	3385
GIFTIG VÄTSKA VID INANDNING, VATTENREAKTIV, N.O.S.	3386
GIFTIG VÄTSKA, ORGANISK, BRANDFARLIG, N.O.S.	2929
GIFTIG VÄTSKA, ORGANISK, FRÅTANDE, N.O.S.	2927
GIFTIG VÄTSKA, ORGANISK, N.O.S.	2810
GIFTIG VÄTSKA, OXIDERANDE, N.O.S.	3122
GIFTIG VÄTSKA, VATTENREAKTIV, N.O.S.	3123
GIFTIGT FAST ÄMNE, ORGANISKT, BRANDFARLIGT, N.O.S.	2930
GIFTIGT FAST ÄMNE, ORGANISKT, FRÅTANDE, N.O.S.	2928
GIFTIGT FAST ÄMNE, ORGANISKT, N.O.S.	2811
GIFTIGT FAST ÄMNE, OXIDERANDE, N.O.S.	3086
GIFTIGT FAST ÄMNE, SJÄLVUPPHETTANDE, N.O.S.	3124
GIFTIGT FAST ÄMNE, VATTENREAKTIVT, N.O.S.	3125
GIFTIGT OORGANISKT FAST ÄMNE, FRÅTANDE, N.O.S.	3290
GIFTIGT OORGANISKT FAST ÄMNE, N.O.S.	3288
GJUTMASSA AV PLASTFÖRENING	3314
GLYCEROL-alfa-MONOKLORHYDRIN	2689
GLYCIDYLALDEHYD	2622
GRANATER	0284
GRANATER	0285
GRANATER	0292
GRANATER	0293
GUANIDINNITRAT	1467
GUANYLNITROSAMINO-GUANYLIDENHYDRAZIN, FUKTAD, förbud	0113
GUANYLNITROSAMINO-GUANYLTETRAZEN, FUKTAD, förbud	0114
GUMMILÖSNING	1287
GUMMIRESTER	1345
GUMMISHODDY	1345
GÖDSELMEDEL, LÖSNING	1043
HAFNIUMPULVER, FUKTAT	1326
HAFNIUMPULVER, TORRT	2545
Halm, fri	1327
HARTSLÖSNING	1866
HARTSOLJA	1286
HELIUM, KOMPRIMERAT	1046
HELIUM, KYLD, FLYTANDE	1963

Benämning	UN-nr
HEPTAFLUORPROPAN	3296
n-HEPTALDEHYD	3056
HEPTANER	1206
n-HEPTEN	2278
HEXADECYLTRIKLORSILAN	1781
HEXADIENER	2458
HEXAETYL TETRAFOSFAT	1611
HEXAETYL TETRAFOSFAT OCH DÄRMED KOMPRIMERADE GASBLANDNINGAR	1612
HEXAFLUORACETON	2420
HEXAFLUORACETONHYDRAT, FAST	3436
HEXAFLUORACETONHYDRAT, FLYTANDE	2552
HEXAFLUORETAN	2193
HEXAFLUORFOSFORSYRA	1782
HEXAFLUORPROPYLEN	1858
HEXAKLORACETON	2661
HEXAKLORBENSEN	2729
HEXAKLORBUTADIEN	2279
HEXAKLORCYKLOPENTADIEN	2646
HEXAKLOROFEN	2875
HEXALDEHYD	1207
HEXAMETYLENDIAMIN, FAST	2280
HEXAMETYLENDIAMINLÖSNING	1783
HEXAMETYLENDIISOCYANAT	2281
HEXAMETYLENIMIN	2493
HEXAMETYLENTETRAMIN	1328
HEXANER	1208
HEXANITRODIFENYLAMIN	0079
HEXANITROSTILBEN	0392
HEXANOLER	2282
1-HEXEN	2370
HEXOGEN I BLANDNING MED CYKLOTETRAMETYLENTETRAMIN, FUKTAD	0391
HEXOGEN I BLANDNING MED HMX, FUKTAD	0391
HEXOGEN I BLANDNING MED OKTOGEN, FUKTAD	0391
HEXOGEN, FUKTAT	0072
HEXOGEN, OKÄNSLIGGJORD	0483
HEXOLIT	0118
HEXOTOL	0118
HEXOTONAL	0393
HEXYL	0079
tert-HEXYLPEROXINEODEKANOAT, förbud, se	3115
tert-HEXYLPEROXIPIVALAT, förbud, se	3115
HEXYLTRIKLORSILAN	1784
HMX, FUKTAD	0226
HMX, OKÄNSLIGGJORD	0484

Benämning	UN-nr
HYDRAULISKT TRYCKSATTA FÖREMÅL	3164
HYDRAZIN, VATTENFRI	2029
HYDRAZIN, VATTENLÖSNING	2030
HYDRAZINVATTENLÖSNING	3293
2-(2-HYDROXIETOXI)-1-(PYRROLIDIN-1-YL)-BENSEN-4-DIAZONIUMZINKKLORID, förbud, se	3236
3-(2-HYDROXIETOXI)-4-PYRROLIDIN-1-YL)-BENSEN-DIAZONIUMZINKKLORID, förbud, se	3236
1-HYDROXYBENSOTRIAZOL, VATTENFRI	0508
1-HYDROXYBENSOTRIAZOL, VATTENFRI, FUKTAD	3474
HYDROXYLAMINSULFAT	2865
HYPOKLORITER, OORGANISKA, N.O.S.	3212
HYPOKLORITLÖSNING	1791
Hö, fri	1327
3,3-IMINO-DI-PROPYLAMIN	2269
INSEKTICID, GAS, BRANDFARLIG, N.O.S.	3354
INSEKTICID, GAS, GIFTIG, BRANDFARLIG, N.O.S.	3355
INSEKTICID, GAS, GIFTIG, N.O.S.	1967
INSEKTICID, GAS, N.O.S.	1968
ISOBUTAN	1969
ISOBUTANOL	1212
ISOBUTYLACETAT	1213
ISOBUTYLAKRYLAT, STABILISERAD	2527
ISOBUTYLALDEHYD	2045
ISOBUTYLALKOHOL	1212
ISOBUTYLAMIN	1214
ISOBUTYLEN	1055
ISOBUTYLFORMIAT	2393
ISOBUTYLISOBUTYRAT	2528
ISOBUTYLISOCYANAT	2486
ISOBUTYLMETAKRYLAT, STABILISERAD	2283
ISOBUTYLPROPIONAT	2394
ISOBUTYLVINYLETER, STABILISERAD	1304
ISOBUTYRALDEHYD	2045
ISOBUTYRONITRIL	2284
ISOBUTYRSYRA	2529
ISOBUTYRYLKLORID	2395
ISOCYANATBENSOTRIFLUORIDER	2285
ISOCYANATER, BRANDFARLIGA, GIFTIGA, N.O.S.	2478
ISOCYANATER, GIFTIGA, BRANDFARLIGA, N.O.S.	3080
ISOCYANATER, GIFTIGA, N.O.S.	2206

Benämning	UN-nr
ISOCYANATLÖSNING, GIFTIG, BRANDFARLIG, N.O.S.	3080
ISOCYANATLÖSNING, GIFTIG, N.O.S.	2206
ISOCYANATLÖSNINGAR, BRANDFARLIG, GIFTIG, N.O.S.	2478
ISOFORONDIAMIN	2289
ISOFORONDIISOCYANAT	2290
ISOHEPTENER	2287
ISOHEXENER	2288
ISOOKTENER	1216
ISOPENTENER	2371
ISOPREN, STABILISERAD	1218
ISOPROPANOL	1219
ISOPROPENYLACETAT	2403
ISOPROPENYLBENSEN	2303
ISOPROPYLACETAT	1220
ISOPROPYLALKOHOL	1219
ISOPROPYLAMIN	1221
ISOPROPYLBENSEN, (kumen)	1918
ISOPROPYLBUTYRAT	2405
ISOPROPYLISOBUTYRAT	2406
ISOPROPYLISOCYANAT	2483
ISOPROPYLKLORACETAT	2947
ISOPROPYLKLORFORMIAT	2407
ISOPROPYL-2-KLORPROPIONAT	2934
ISOPROPYLKUMYLHYDROPEROXID, se	3109
ISOPROPYLNITRAT	1222
ISOPROPYLPROPIONAT	2409
ISOPROPYL-sec-BUTYLPEROXIDIKARBONAT + DI-sec-BUTYLPEROXIDIKARBONAT + DI-ISOPROPYLPEROXIDIKARBONAT, förbud, se	3111
ISOPROPYL-sec-BUTYLPEROXIDIKARBONAT + DI-sec-BUTYLPEROXIDIKARBONAT + DI-ISOPROPYLPEROXIDIKARBONAT, förbud, se	3115
ISOPROPYLSYRAFOSFAT	1793
ISOSORBIDNITRAT, BLANDNING	2907
ISOSORBID-5-MONONITRAT	3251
ISÄTTIKA	2789
2-JODBUTAN	2390
JODMETYLPROPANER	2391
JODMONOKLORID	1792
JODPENTAFLUORID	2495
JODPROPANER	2392
JODVÄTESYRA	1787
JÄRN(III)NITRAT	1466
JÄRNKARBONYL	1994
JÄRNKLORID, VATTENFRI	1773
JÄRNNOXID, FÖRBRUKAD	1376

Benämning	UN-nr
JÄRNSVAMP, FÖRBRUKAD	1376
JÄRNTRIKLORIDLÖSNING	2582
KADMIUMFÖRENING	2570
KAKODYLSYRA	1572
KALCIUM	1401
KALCIUM, PYROFORT	1855
KALCIUMARSENAT	1573
KALCIUMARSENAT OCH KALCIUMARSENIT, BLANDNING, FAST	1574
KALCIUMCYANAMID	1403
KALCIUMCYANID	1575
KALCIUMDITONIT	1923
KALCIUMFOSFID	1360
KALCIUMHYDRID	1404
KALCIUMHYPOKLORIT, HYDRATISERAD	2880
KALCIUMHYPOKLORIT, HYDRATISERAD BLANDNING	2880
KALCIUMHYPOKLORIT, TORR	1748
KALCIUMHYPOKLORIT, TORR BLANDNING	1748
KALCIUMHYPOKLORIT, TORR BLANDNING	2208
KALCIUMKARBID	1402
KALCIUMKLORAT	1452
KALCIUMKLORAT, VATTENLÖSNING	2429
KALCIUMKLORIT	1453
KALCIUMLEGERINGAR, PYROFORA	1855
KALCIUMMANGANKISEL	2844
KALCIUMNITRAT	1454
KALCIUMOXID, fri	1910
KALCIUMPERKLORAT	1455
KALCIUMPERMANGANAT	1456
KALCIUMPEROXID	1457
KALCIUMRESINAT	1313
KALCIUMRESINAT, NEDSMÅLT	1314
KALCIUMSILICID	1405
KALCIUMVÄTESULFIT	1923
Kalilut, se	1814
KALIUM	2257
KALIUMARSENAT	1677
KALIUMARSENIT	1678
KALIUMBORHYDRID	1870
KALIUMBROMAT	1484
KALIUMCYANID, FAST	1680
KALIUMCYANIDLÖSNING	3413
KALIUMDITONIT	1929
KALIUMFLUORACETAT	2628
KALIUMFLUORID, FAST	1812
KALIUMFLUORIDLÖSNING	3422
KALIUMFOSFID	2012

Benämning	UN-nr
KALIUMHYDROXID, FAST	1813
KALIUMHYDROXIDLÖSNING	1814
KALIUMKISELFLUORID	2655
KALIUMKLORAT	1485
KALIUMKLORAT, VATTENLÖSNING	2427
KALIUMKOPPARCYANID	1679
KALIUMMETALLEGERINGAR, FASTA	3403
KALIUMMETALLEGERINGAR, FLYTANDE	1420
KALIUMMETAVANADAT	2864
KALIUMMONOXID	2033
KALIUM-NATRIUMLEGERINGAR, FASTA	3404
KALIUM-NATRIUMLEGERINGAR, FLYTANDE	1422
KALIUMNITRAT	1486
KALIUMNITRAT OCH NATRIUMNITRIT, BLANDNING	1487
KALIUMNITRIT	1488
KALIUMPERKLORAT	1489
KALIUMPERMANGANAT	1490
KALIUMPEROXID	1491
KALIUMPERSULFAT	1492
KALIUMSULFID	1382
KALIUMSULFID, HYDRATISERAD	1847
KALIUMSULFID, VATTENFRI	1382
KALIUMSUPEROXID	2466
KALIUMVÄTEDIFLUORID, FAST	1811
KALIUMVÄTEDIFLUORIDLÖSNING	3421
KALIUMVÄTESULFAT	2509
KALIUMVÄTESULFIT	1929
KAMFER	2717
KAMFEROLJA	1130
KAPRONSYRA	2829
KARBAMATPESTICID, FAST, GIFTIG	2757
KARBAMATPESTICID, FLYTANDE, BRANDFARLIG, GIFTIG	2758
KARBAMATPESTICID, FLYTANDE, GIFTIG	2992
KARBAMATPESTICID, FLYTANDE, GIFTIG, BRANDFARLIG	2991
KARBONYLFLUORID	2417
KARBONYLSULFID	2204
KAUSTIK ALKALI, FLYTANDE, N.O.S.	1719
KEMISKT PROV, GIFTIGT	3315
KETONER, FLYTANDE, N.O.S.	1224
KIMRÖK	1361
KINOLIN	2656
KISELFLUORIDER, N.O.S.	2856
KISELJÄRN	1408
KISELLITIUM	1417
KISELPULVER, AMORFT	1346

Benämning	UN-nr
KISELTETRAFLUORID	1859
KISELTETRAKLORID	1818
Kkrysotil, se	2590
KLINISKT AVFALL, OSPECIFICERAT, N.O.S.	3291
KLOR	1017
KLORACETALDEHYD	2232
KLORACETOFENON, FAST	1697
KLORACETOFENON, FLYTANDE	3416
KLORACETON, STABILISERAD	1695
KLORACETONITRIL	2668
KLORACETYLKLORID	1752
KLORAL, VATTENFRI, STABILISERAD	2075
KLORANILINER, FASTA	2018
KLORANILINER, FLYTANDE	2019
KLORANISIDINER	2233
KLORAT OCH MAGNESIUMKLORID I BLANDNING, FAST	1459
KLORAT OCH MAGNESIUMKLORID I BLANDNING, LÖSNING	3407
KLORATER, OORGANISKA, N.O.S.	1461
KLORATER, OORGANISKA, VATTENLÖSNING, N.O.S.	3210
KLORBENSEN	1134
KLORBENSOTRIFLUORIDER	2234
KLORBENSYLKLORIDER, FASTA	3427
KLORBENSYLKLORIDER, FLYTANDE	2235
KLORBUTANER	1127
3-KLOR-4-DIETYLAMINOBENSEN-DIAZONIUMZINKKLORID, se	3226
KLORDIFLUORBROMMETAN	1974
1-KLOR-1,1-DIFLUORETAN	2517
KLORDIFLUORMETAN	1018
KLORDIFLUORMETAN OCH KLORPENTAFLUORETAN, BLANDNING	1973
KLORDIMETYLETER	1239
KLORFENOLATER, FASTA	2905
KLORFENOLATER, FLYTANDE	2904
KLORFENOLER, FASTA	2020
KLORFENOLER, FLYTANDE	2021
KLORFENYLTRIKLORSILAN	1753
KLORFORMIATER, GIFTIGA, FRÅTANDE, BRANDFARLIGA, N.O.S	2742
KLORFORMIATER, GIFTIGA, FRÅTANDE, N.O.S.	3277
KLORITER, OORGANISKA, N.O.S.	1462
KLORITLÖSNING	1908
KLORKRESOLER, FASTA	3437
KLORKRESOLER, LÖSNING	2669
KLORMETYLETYLETER	2354
3-KLOR-4-METYLFENYLISOCYANAT, FAST	3428

Benämning	UN-nr
3-KLOR-4-METYLFENYLISOCYANAT, FLYTANDE	2236
KLORMETYLKLORFORMIAT	2745
KLORNITROANILINER	2237
KLORNITROBENSENER, FASTA	1578
KLORNITROBENSENER, FLYTANDE	3409
4-KLOR-3-NITROBENSOTRIFLUORID	2307
KLORNITROTOLUENER, FASTA	3457
KLORNITROTOLUENER, FLYTANDE	2433
KLOROFORM	1888
KLOROPREN, STABILISERAD	1991
KLORORGANISK PESTICID, FAST, GIFTIG	2761
KLORORGANISK PESTICID, FLYTANDE, BRANDFARLIG, GIFTIG	2762
KLORORGANISK PESTICID, FLYTANDE, GIFTIG	2996
KLORORGANISK PESTICID, FLYTANDE, GIFTIG, BRANDFARLIG	2995
KLORPENTAFLUORETAN	1020
KLORPENTAFLUORID	2548
3-KLORPEROXIBENSUESYRA, se	3102
3-KLORPEROXIBENSUESYRA, se	3106
KLORPIKRIN	1580
KLORPIKRIN- OCH METYLBROMIDBLANDNING	1581
KLORPIKRIN- OCH METYLKLORIDBLANDNING	1582
KLORPIKRIN, BLANDNING, N.O.S.	1583
KLORPLATINSYRA, FAST	2507
1-KLORPROPAN	1278
2-KLORPROPAN	2356
3-KLOR-1-PROPANOL	2849
2-KLORPROPEN	2456
2-KLORPROPIONSYRA	2511
2-KLORPYRIDIN	2822
KLORSILANER, BRANDFARLIGA, FRÅTANDE, N.O.S.	2985
KLORSILANER, FRÅTANDE, BRANDFARLIGA, N.O.S.	2986
KLORSILANER, FRÅTANDE, N.O.S.	2987
KLORSILANER, GIFTIGA, FRÅTANDE, BRANDFARLIGA, N.O.S.	3362
KLORSILANER, GIFTIGA, FRÅTANDE, N.O.S.	3361
KLORSILANER, VATTENREAKTIVA, BRANDFARLIGA, FRÅTANDE, N.O.S.	2988
KLORSULFONSYRA	1754
KLORSYRA, VATTENLÖSNING	2626
1-KLOR-1,2,2,2-TETRAFLUORETAN	1021
KLORTOLUENER	2238
KLORTOLUIDINER, FASTA	2239
KLORTOLUIDINER, FLYTANDE	3429

Benämning	UN-nr
4-KLOR-o-TOLUIDINHYDROKLORID, FAST	1579
4-KLOR-o-TOLUIDINHYDROKLORIDLÖSNING	3410
1-KLOR-2,2,2-TRIFLUORETAN	1983
KLORTRIFLUORID	1749
KLORTRIFLUORMETAN	1022
KLORTRIFLUORMETAN OCH TRIFLUORMETAN, AZEOTROP BLANDNING	2599
KLORVÄTE, KYLD, FLYTANDE, förbud	2186
KLORVÄTESYRA	1789
KLORÄTTIKSYRA, FAST	1751
KLORÄTTIKSYRA, SMÅLT	3250
KLORÄTTIKSYRALÖSNING	1750
KNALLADDNINGAR	0374
KNALLADDNINGAR	0375
KNALLADDNINGAR, EXPLOSIVA	0204
KNALLADDNINGAR, EXPLOSIVA	0296
KNALLSIGNALER FÖR JÄRNVÄG	0192
KNALLSIGNALER FÖR JÄRNVÄG	0193
KNALLSIGNALER FÖR JÄRNVÄG	0492
KNALLSIGNALER FÖR JÄRNVÄG	0493
KOBOLTNAFTENATPULVER	2001
KOBOLTRESINAT, UTFÄLLD	1318
KOL	1361
KOLDIOXID	1013
Koldioxid, fast, fri	1845
KOLDIOXID, KYLD, FLYTANDE	2187
KOLDISULFID	1131
KOLGAS, KOMPRIMERAD	1023
KOLMONOXID, KOMPRIMERAD	1016
KOLTETRABROMID	2516
KOLTETRAKLORID	1846
KOLVÄTEGASBLANDNING, KOMPRIMERAD, N.O.S.	1964
KOLVÄTEGASBLANDNING, KONDENSERAD, N.O.S.	1965
KOLVÄTEN, FLYTANDE, N.O.S.	3295
KOMPONENTER, TÄNDKEDJA, N.O.S.	0382
KOMPONENTER, TÄNDKEDJA, N.O.S.	0383
KOMPONENTER, TÄNDKEDJA, N.O.S.	0384
KOMPONENTER, TÄNDKEDJA, N.O.S.	0461
KOMPRIMERAD GAS, BRANDFARLIG, N.O.S.	1954
KOMPRIMERAD GAS, GIFTIG, BRANDFARLIG, FRÄTANDE, N.O.S.	3305
KOMPRIMERAD GAS, GIFTIG, BRANDFARLIG, N.O.S.	1953
KOMPRIMERAD GAS, GIFTIG, FRÄTANDE, N.O.S.	3304
KOMPRIMERAD GAS, GIFTIG, N.O.S.	1955

Benämning	UN-nr
KOMPRIMERAD GAS, GIFTIG, OXIDERANDE, FRÄTANDE, N.O.S.	3306
KOMPRIMERAD GAS, GIFTIG, OXIDERANDE, N.O.S.	3303
KOMPRIMERAD GAS, N.O.S.	1956
KOMPRIMERAD GAS, OXIDERANDE, N.O.S.	3156
KONDENSERAD GAS, BRANDFARLIG, N.O.S.	3161
KONDENSERAD GAS, GIFTIG, BRANDFARLIG, FRÄTANDE, N.O.S.	3309
KONDENSERAD GAS, GIFTIG, BRANDFARLIG, N.O.S.	3160
KONDENSERAD GAS, GIFTIG, FRÄTANDE, N.O.S.	3308
KONDENSERAD GAS, GIFTIG, N.O.S.	3162
KONDENSERAD GAS, GIFTIG, OXIDERANDE, FRÄTANDE, N.O.S.	3310
KONDENSERAD GAS, GIFTIG, OXIDERANDE, N.O.S.	3307
KONDENSERAD GAS, N.O.S.	3163
KONDENSERAD GAS, OXIDERANDE, N.O.S.	3157
KONDENSERADE GASER	1058
KOPPARACETOARSENIT	1585
KOPPARARSENIT	1586
KOPPARBASERAD PESTICID, FAST, GIFTIG	2775
KOPPARBASERAD PESTICID, FAST, GIFTIG	2775
KOPPARBASERAD PESTICID, FAST, GIFTIG	2775
KOPPARBASERAD PESTICID, FLYTANDE, BRANDFARLIG, GIFTIG	2776
KOPPARBASERAD PESTICID, FLYTANDE, GIFTIG	3010
KOPPARBASERAD PESTICID, FLYTANDE, GIFTIG, BRANDFARLIG	3009
KOPPARCYANID	1587
KOPPARETYLENDIAMINLÖSNING	1761
KOPPARKLORAT	2721
KOPPARKLORID	2802
KOPRA	1363
KRESOLER, FASTA	3455
KRESOLER, FLYTANDE	2076
KRESYLSYRA	2022
KROCKKUDDMODULER	0503
KROCKKUDDMODULER	3268
Krokidolit, se	2212
KROMFLUORID, FAST	1756
KROMFLUORIDLÖSNING	1757
KROMNITRAT	2720
KROMOXIKLORID	1758

Benämning	UN-nr
KROMSVAVELSYRA	2240
KROMSYRALÖSNING	1755
KROMTRIOXID, VATTENFRI	1463
KROTONALDEHYD	1143
KROTONALDEHYD, STABILISERAD	1143
KROTOSYRA, FAST	2823
KROTOSYRA, FLYTANDE	3472
KROTONYLEN	1144
KRUT, RÖKSVAGT	0160
KRUT, RÖKSVAGT	0161
KRUTMASSA, FUKTAD	0159
KRUTMASSA, FUKTAD	0433
KRUTPASTA, FUKTAD	0159
KRUTPASTA, FUKTAD	0433
KRYPTON, KOMPRIMERAD	1056
KRYPTON, KYLD, FLYTANDE	1970
KUMARINDERIVATPESTICID, FAST, GIFTIG	3027
KUMARINDERIVATPESTICID, FLYTANDE, BRANDFARLIG, GIFTIG	3024
KUMARINDERIVATPESTICID, FLYTANDE, GIFTIG	3026
KUMARINDERIVATPESTICID, FLYTANDE, GIFTIG, BRANDFARLIG	3025
KUMENER	2046
KUMYLHYDROPEROXID, se	3107
KUMYLHYDROPEROXID, se	3109
KUMYLPEROXINEODEKANOAT, förbud, se	3115
KUMYLPEROXINEODEKANOAT, förbud, se	3119
KUMYLPEROXINEOHEPTANOAT, förbud, se	3115
KUMYLPEROXIPIVALAT, förbud, se	3115
KVICKSILVER	2809
KVICKSILVER(I)NITRAT	1627
KVICKSILVER(II)ACETAT	1629
KVICKSILVER(II)AMMONIUMKLORID	1630
KVICKSILVER(II)ARSENAT	1623
KVICKSILVER(II)BENSOAT	1631
KVICKSILVER(II)KLORID	1624
KVICKSILVER(II)NITRAT	1625
KVICKSILVERBASERAD PESTICID, FAST, GIFTIG	2777
KVICKSILVERBASERAD PESTICID, FLYTANDE, BRANDFARLIG, GIFTIG	2778
KVICKSILVERBASERADPESTICID, FLYTANDE, GIFTIG	3012
KVICKSILVERBASERADPESTICID, FLYTANDE, GIFTIG, BRANDFARLIG	3011
KVICKSILVERBROMIDER	1634
KVICKSILVERCYANID	1636

Benämning	UN-nr
KVICKSILVERFULMINAT, FUKTAT, förbud	0135
KVICKSILVERFÖRENING, FAST, N.O.S.	2025
KVICKSILVERFÖRENING, FLYTANDE, N.O.S.	2024
KVICKSILVERGLUKONAT	1637
KVICKSILVERJODID	1638
KVICKSILVERKALIAM(II)CYANID	1626
KVICKSILVERKALIAM(II)JODID	1643
KVICKSILVERNURKLEAT	1639
KVICKSILVEROLEAT	1640
KVICKSILVEROXICYANID, OKÄNSLIGGJORD	1642
KVICKSILVEROXID	1641
KVICKSILVERSALICYLAT	1644
KVICKSILVERSULFAT	1645
KVICKSILVERTIOCYANAT	1646
KVÄVE, KOMPRIMERAD	1066
KVÄVE, KYLD, FLYTANDE	1977
KVÄVEDIOXID	1067
KVÄVEOXID OCH DIKVÄVETETRAOXIDBLANDNING	1975
KVÄVEOXID- OCH KVÄVEDIOXIDBLANDNING	1975
KVÄVEOXID, KOMPRIMERAD	1660
KVÄVETRIFLUORID	2451
KYLMASKINER	2857
KYLMASKINER	3358
KÖLDMEDIUM N.O.S.	1078
KÖLDMEDIUM R 1132A	1959
KÖLDMEDIUM R 114	1958
KÖLDMEDIUM R 115	1020
KÖLDMEDIUM R 12	1028
KÖLDMEDIUM R 1216	1858
KÖLDMEDIUM R 124	1021
KÖLDMEDIUM R 125	3220
KÖLDMEDIUM R 13	1022
KÖLDMEDIUM R 1318	2422
KÖLDMEDIUM R 133A	1983
KÖLDMEDIUM R 134A	3159
KÖLDMEDIUM R 13B1	1009
KÖLDMEDIUM R 142B)	2517
KÖLDMEDIUM R 152a	1030
KÖLDMEDIUM R 161	2453
KÖLDMEDIUM R 21	1029
KÖLDMEDIUM R 218	2424
KÖLDMEDIUM R 22	1018
KÖLDMEDIUM R 227	3296
KÖLDMEDIUM R 23	1984
KÖLDMEDIUM R 404A	3337
KÖLDMEDIUM R 407A	3338
KÖLDMEDIUM R 407B	3339

Benämning	UN-nr
KÖLDMEDIUM R 407C	3340
KÖLDMEDIUM R 41	2454
KÖLDMEDIUM R 500	2602
KÖLDMEDIUM R 502	1973
KÖLDMEDIUM R 503	2599
KÖLDMEDIUM R116	2193
KÖLDMEDIUM R12B1	1974
KÖLDMEDIUM R14	1982
KÖLDMEDIUM R143A	2035
KÖLDMEDIUM R32	3252
KÖLDMEDIUM R40	1063
KÖLDMEDIUM RC 318	1976
Lack, se	3066
Lackfärg, se	3066
Lacknafta, se	1300
LADNINGAR FÖR SPRÄNGFOGNING, KOMMERSIELLA	0442
LADNINGAR FÖR SPRÄNGFOGNING, KOMMERSIELLA	0443
LADNINGAR FÖR SPRÄNGFOGNING, KOMMERSIELLA	0444
LADNINGAR FÖR SPRÄNGFOGNING, KOMMERSIELLA	0445
LEGERING AV ALKALISKA JORDARTSMETALLER, N.O.S.	1393
LIM	1133
LINAVSKÄRARE, EXPLOSIVA	0070
LINKASTARRAKETER	0238
LINKASTARRAKETER	0240
LINKASTARRAKETER	0453
LITIUM	1415
Litiumalkyler, fasta, se	3393
Litiumalkyler, flytande, se	3394
LITIALUMINIUMHYDRID	1410
LITIALUMINIUMHYDRID I ETER	1411
LITIUMBATTERIER, PRIMÄRA	3090
LITIUMBATTERIER, PRIMÄRA, FÖRPACKADE MED UTRUSTNING	3091
LITIUMBATTERIER, PRIMÄRA, I UTRUSTNING	3091
LITIUMBORHYDRID	1413
LITIUMHYDRID	1414
LITIUMHYDRID, FAST, GJUTEN	2805
LITIUMHYDROXID	2680
LITIUMHYDROXIDLÖSNING	2679
LITIUMHYPOKLORIT, BLANDNINGAR	1471
LITIUMHYPOKLORIT, TORR	1471
LITIUMJONBATTERIER	3480
LITIUMJONBATTERIER FÖRPACKADE MED UTRUSTNING	3481
LITIUMJONBATTERIER, I UTRUSTNING	3481

Benämning	UN-nr
LITIUMKISELJÄRN	2830
LITIUMNITRAT	2722
LITIUMNITRID	2806
LITIUMPEROXID	1472
LIVRÄDDNINGSUTRUSTNING, EJ SJÄLVUPPBLÅSANDE	3072
LIVRÄDDNINGSUTRUSTNING, SJÄLVUPPBLÅSANDE	2990
LONDON PURPLE	1621
LUFT, KOMPRIMERAD	1002
LUFT, KYLD, FLYTANDE	1003
LUFTBLOSS	0093
LUFTBLOSS	0403
LUFTBLOSS	0404
LUFTBLOSS	0420
LUFTBLOSS	0421
LYSAMMUNITION	0171
LYSAMMUNITION	0254
LYSAMMUNITION	0297
LÄKEMEDEL, FAST, GIFTIG, N.O.S.	3249
LÄKEMEDEL, FLYTANDE, BRANDFARLIG, GIFTIG, N.O.S.	3248
LÄKEMEDEL, FLYTANDE, GIFTIG N.O.S.	1851
MAGNESIUM	1869
Magnesiumalkyler, se	3394
MAGNESIUMALUMINIUMFOSFID	1419
MAGNESIUMARSENAT	1622
MAGNESIUMBROMAT	1473
MAGNESIUMDIAMID	2004
Magnesiumdifenyl, se	3393
MAGNESIUMFOSFID	2011
MAGNESIUMGRANULAT, YTBELAGT	2950
MAGNESIUMHYDRID	2010
MAGNESIUMKISELFLUORID	2853
MAGNESIUMKLORAT	2723
MAGNESIUMLEGERINGAR	1869
MAGNESIUMNITRAT	1474
MAGNESIUMPERKLORAT	1475
MAGNESIUMPEROXID	1476
MAGNESIUMPULVER	1418
MAGNESIUMSILICID	2624
Magnetiskt material, fri	2807
MALEINANHYDRID	2215
MALEINANHYDRID, SMÄLT	2215
MALONITRIL	2647
MANEB	2210
MANEB, STABILISERAD	2968
MANEBBEREDNINGAR, STABILISERADE	2968
MANGANNITRAT	2724
MANGANRESINAT	1330

Benämning	UN-nr
MANNITOLHEXANITRAT, FUKTAT	0133
MEMBRANFILTER AV NITROCELLULOSA	3270
p-MENTYLHYDROPEROXID, se	3105
p-MENTYLHYDROPEROXID, se	3109
MERKAPTANBLANDNING, FLYTANDE, BRANDFARLIG, N.O.S.	3336
MERKAPTANBLANDNING, FLYTANDE, BRANDFARLIGA, GIFTIGA N.O.S.	1228
MERKAPTANBLANDNING, FLYTANDE, GIFTIG, BRANDFARLIG, N.O.S.	3071
MERKAPTANER, FLYTANDE, BRANDFARLIGA, GIFTIGA, N.O.S.	1228
MERKAPTANER, FLYTANDE, BRANDFARLIGA, N.O.S.	3336
MERKAPTANER, FLYTANDE, GIFTIGA, BRANDFARLIGA, N.O.S.	3071
5-MERKAPTOTETRAZOL-1-ÄTTIKSYRA	0448
MESITYLOXID	1229
METAKRYLALDEHYD, STABILISERAD	2396
METAKRYLONITRIL, STABILISERAD	3079
METAKRYLSYRA, STABILISERAD	2531
METALDEHYD	1332
METALLHYDRIDER, BRANDFARLIGA, N.O.S.	3182
METALLHYDRIDER, VATTENREAKTIVA, N.O.S.	1409
METALLISKT JÄRN AVFALL	2793
METALLISKT JÄRN BORRSPÅN	2793
METALLISKT JÄRN FRÄSSPÅN	2793
METALLISKT JÄRN SVARVSPÅN	2793
METALLISKT ÄMNE, VATTENREAKTIVT, N.O.S.	3208
METALLISKT ÄMNE, VATTENREAKTIVT, SJÄLVUPPHETTANDE, N.O.S.	3209
METALLKARBONYLER, FASTA, N.O.S.	3466
METALLKARBONYLER, FLYTANDE, N.O.S.	3281
METALLKATALYSATOR, FUKTAD	1378
METALLKATALYSATOR, TORR	2881
METALLORGANISK FÖRENING, FAST, GIFTIG, N.O.S.	3467
METALLORGANISK FÖRENING, FLYTANDE, GIFTIG, N.O.S.	3282
METALLPULVER, BRANDFARLIGT, N.O.S.	3089
METALLSALTER AV ORGANISKA FÖRENINGAR, BRANDFARLIGA, N.O.S.	3181

Benämning	UN-nr
METAN, KOMPRIMERAD	1971
METAN, KYLD, FLYTANDE	1972
METANOL	1230
METANSULFONYLKLORID	3246
1-METOXI-2-PROPANOL	3092
METOXIMETYLISOCYANAT	2605
4-METOXI-4-METYLPENTAN-2-ON	2293
3-METYL-4-(PYRROLIDIN-1-YL)-BENSENDIAZONIUM-TETRAFLUOROBORAT, förbud, se	3234
METYLACETAT	1231
METYLACETYLEN- OCH PROPADIENBLANDNING, STABILISERAD	1060
METYLAKRYLAT, STABILISERAD	1919
METYLAL	1234
METYLALLYLALKOHOL	2614
METYLALLYLKLORID	2554
METYLAMIN, VATTENFRI	1061
METYLAMIN, VATTENLÖSNING	1235
2-(N,N-METYLAMINOETYL-KARBONYL)-4-(3,4-DIMETYLFENYLSULFONYL)-BENSENDIAZONIUM-VÄTESULFAT, förbud, se	3236
METYLAMYLACETAT	1233
N-METYLANILIN	2294
4-METYLBENSENSULFONYL-HYDRAZID, se	3226
METYLBROMACETAT	2643
METYLBROMID	1062
METYLBROMID OCH ETYLENDIBROMID, BLANDNING, FLYTANDE	1647
2-METYLBUTANAL	3371
3-METYLBUTAN-2-ON	2397
2-METYL-1-BUTEN	2459
2-METYL-2-BUTEN	2460
3-METYL-1-BUTEN	2561
N-METYLBUTYLAMIN	2945
METYL-tert-BUTYLETER	2398
METYLBUTYRAT	1237
METYLCYKLOHEXAN	2296
METYLCYKLOHEXANOLER	2617
METYLCYKLOHEXANON	2297
METYLCYKLOHEXANONPEROXID(ER), förbud, se	3115
METYLCYKLOPENTAN	2298
METYLDIKLORACETAT	2299
METYLDIKLORSILAN	1242
METYLETYLKETON	1193
METYLETYLKETONPEROXID(ER), se	3101
METYLETYLKETONPEROXID(ER), se	3105
METYLETYLKETONPEROXID(ER), se	3107

Benämning	UN-nr
METYLFENYLDIKLORSILAN	2437
METYLFLUORID	2454
METYLFORMIAT	1243
2-METYLFURAN	2301
2-METYL-2-HEPTANTIOL	3023
5-METYLHEXAN-2-ON	2302
METYLHYDRAZIN	1244
METYLISOBUTYLKARBINOL	2053
METYLISOBUTYLKETON	1245
METYLISOBUTYLKETONPEROXID(ER), se	3105
METYLISOCYANAT	2480
METYLISOPROPENYLKETON, STABILISERAD	1246
METYLISOTIOCYANAT	2477
METYLISOVALERAT	2400
METYLJODID	2644
METYLKLORACETAT	2295
METYLKLORFORMIAT	1238
METYLKLORID	1063
METYLKLORID OCH METYLENKLORIDBLANDNING	1912
METYL-2-KLORPROPIONAT	2933
METYLKLORSILAN	2534
METYLMAGNESIUMBROMID I ETYLETER	1928
METYLMERKAPTAN	1064
METYLMETAKRYLAT, MONOMER, STABILISERAD	1247
4-METYLMORFOLIN	2535
N-METYLMORFOLIN	2535
METYLNITRIT, förbud	2455
METYLORTOSILIKAT	2606
METYLPENTADIENER	2461
2-METYLPENTAN-2-OL	2560
1-METYLPIPERIDIN	2399
METYLPROPIONAT	1248
METYLPROPYLETER	2612
METYLPROPYLKETON	1249
METYLTETRAHYDROFURAN	2536
METYLTRIKLORACETAT	2533
METYLTRIKLORSILAN	1250
METYLVINYLETER, STABILISERAD	1087
METYLVINYLKETON, STABILISERAD	1251
MILJÖFARLIGA ÄMNEN, FASTA, N.O.S.	3077
MILJÖFARLIGA ÄMNEN, FLYTANDE, N.O.S.	3082
MINOR	0136
MINOR	0137
MINOR	0138
MINOR	0294

Benämning	UN-nr
MOLYBDENPENTAKLORID	2508
MORFOLIN	2054
MYRSYRA	1779
MYRSYRA	3412
Mysorit, se	2212
NAFTALEN, REN	1334
NAFTALEN, RÅ	1334
NAFTALEN, SMÅLT	2304
NAFTYLTIOUREA	1651
NAFTYLUREA	1652
NATRIUM	1428
Natriumaluminat, fast, fri	2812
NATRIUMALUMINATLÖSNING	1819
NATRIUMALUMINIUMHYDRID	2835
NATRIUMAMMONIUMVANADAT	2863
NATRIUMARSANILAT	2473
NATRIUMARSENAT	1685
NATRIUMARSENIT, FAST	2027
NATRIUMARSENIT, VATTENLÖSNING	1686
NATRIUMAZID	1687
NATRIUMBORHYDRID	1426
NATRIUMBORHYDRID OCH NATRIUMHYDROXID, LÖSNING	3320
NATRIUMBROMAT	1494
NATRIUMCYANID, FAST	1689
NATRIUMCYANIDLÖSNING	3414
NATRIUM-2-DIAZO-1-NAFTOL-4-SULFONAT, se	3226
NATRIUM-2-DIAZO-1-NAFTOL-5-SULFONAT, se	3226
NATRIUMDINITRO-o-KRESOLAT	0234
NATRIUMDINITRO-o-KRESOLAT, FUKTAD	1348
NATRIUMDINITRO-o-KRESOLAT, FUKTAT	3369
NATRIUMDITIONIT	1384
NATRIUMFLUORACETAT	2629
NATRIUMFLUORID, FAST	1690
NATRIUMFLUORIDLÖSNING	3415
NATRIUMFOSFID	1432
NATRIUMHYDRID	1427
NATRIUMHYDROSULFIT	1384
NATRIUMHYDROXID, FAST, kaustiksoda	1823
NATRIUMHYDROXIDLÖSNING, (natronlut)	1824
NATRIUMKAKODYLAT	1688
NATRIUMKARBONATPEROXIHYDRAT	3378
NATRIUMKISELFLUORID	2674
NATRIUMKLORACETAT	2659
NATRIUMKLORAT	1495

Benämning	UN-nr
NATRIUMKLORAT, VATTENLÖSNING	2428
NATRIUMKLORIT	1496
NATRIUMKOPPARCYANID, FAST	2316
NATRIUMKOPPARCYANID, LÖSNING	2317
NATRIUMMETYLAT	1431
NATRIUMMETYLAT, LÖSNING	1289
NATRIUMMONOXID	1825
NATRIUMNITRAT	1498
NATRIUMNITRAT OCH KALIUMNITRAT, BLANDNINGAR	1499
NATRIUMNITRIT	1500
NATRIUMPENTAKLORFENOLAT	2567
NATRIUMPERBORATMONOHYDRAT	3377
NATRIUMPERKLORAT	1502
NATRIUMPERMANGANAT	1503
NATRIUMPEROXID	1504
NATRIUMPEROXOBORAT, VATTENFRI	3247
NATRIUMPERSULFAT	1505
NATRIUMPIKRAMAT	0235
NATRIUMPIKRAMAT, FUKTAD	1349
NATRIUMSULFID	1385
NATRIUMSULFID, HYDRATISERAD	1849
NATRIUMSULFID, VATTENFRI	1385
NATRIUMSUPEROXID	2547
NATRIUMVÄTEDIFLUORID	2439
NATRIUMVÄTESULFID	2318
NATRIUMVÄTESULFID, HYDRATISERAD	2949
NATRONKALK	1907
NATURGAS, KOMPRIMERAD	1971
NATURGAS, KYLD, FLYTANDE	1972
N-n-BUTYLIMIDAZOL	2690
N-N-DIMETYLPROPYLAMIN	2266
NEON, KOMPRIMERAD	1065
NEON, KYLD, FLYTANDE	1913
NICKELCYANID	1653
NICKELKARBONYL	1259
NICKELNITRAT	2725
NICKELNITRIT	2726
NIKOTIN	1654
NIKOTINBEREDNING, FAST, N.O.S.	1655
NIKOTINBEREDNING, FLYTANDE, N.O.S.	3144
NIKOTINFÖRENING, FAST, N.O.S.	1655
NIKOTINFÖRENING, FLYTANDE, N.O.S.	3144
NIKOTINHYDROKLORID, FAST	3444
NIKOTINHYDROKLORID, FLYTANDE	1656
NIKOTINHYDROKLORID, LÖSNING	1656
NIKOTINSALICYLAT	1657
NIKOTINSULFAT, FAST	3445

Benämning	UN-nr
NIKOTINSULFAT, LÖSNING	1658
NIKOTINTARTRAT	1659
NITRATER, OORGANISKA, N.O.S.	1477
NITRATER, OORGANISKA, VATTENLÖSNING, N.O.S.	3218
NITRERSYRABLANDNING	1796
NITRERSYRABLANDNING	1796
NITRERSYRABLANDNING, ANVÄND	1826
NITRILER, BRANDFARLIGA, GIFTIGA, N.O.S.	3273
NITRILER, FASTA, GIFTIGA, N.O.S.	3439
NITRILER, FLYTANDE, GIFTIGA, N.O.S.	3276
NITRILER, GIFTIGA, BRANDFARLIGA, N.O.S.	3275
NITRITER, OORGANISKA, N.O.S.	2627
NITRITER, OORGANISKA, VATTENLÖSNING, N.O.S.	3219
NITROANILINER	1661
NITROANISOLER, FAST	3458
NITROANISOLER, FLYTANDE	2730
NITROBENSEN	1662
NITROBENSENSULFONSYRA	2305
NITROBENSOTRIFLUORIDER, FASTA	3431
NITROBENSOTRIFLUORIDER, FLYTANDE	2306
5-NITROBENZOTRIAZOL	0385
NITROCELLULOSA	0340
NITROCELLULOSA	0341
NITROCELLULOSA	0342
NITROCELLULOSA MED ALKOHOL	2556
NITROCELLULOSA MED VATTEN	2555
NITROCELLULOSA, BLANDNING, BLANDAD MED eller UTAN MJUKNINGSMEDEL, MED eller UTAN PIGMENT	2557
NITROCELLULOSA, PLASTICERAD	0343
NITROCELLULOSALÖSNING, BRANDFARLIG	2059
NITROETAN	2842
NITROFENOLER	1663
4-NITROFENYLHYDRAZIN	3376
NITROGLYCERIN, BLANDNING, OKÄNSLIGGJORD, FAST, N.O.S.	3319
NITROGLYCERIN, BLANDNING, OKÄNSLIGGJORD, FLYTANDE, BRANDFARLIG, N.O.S.	3343
NITROGLYCERIN, BLANDNING, OKÄNSLIGGJORD, FLYTANDE, N.O.S.	3357
NITROGLYCERIN, LÖSNING I ALKOHOL	0144
NITROGLYCERIN, LÖSNING I ALKOHOL	1204

Benämning	UN-nr
NITROGLYCERIN, LÖSNING I ALKOHOL	3064
NITROGLYCERIN, OKÄNSLIGGJORT	0143
NITROGUANIDIN	0282
NITROGUANIDIN, FUKTAD	1336
NITROHYDROKLORSYRA, förbud	1798
NITROKRESOLER, FASTA	2446
NITROKRESOLER, FLYTANDE	3434
NITROMANNITOL, FUKTAT	0133
NITROMETAN	1261
NITRONAFTALEN	2538
NITROPROPANER	2608
p-NITROSODIMETYLANILIN	1369
4-NITROSOFENOL, förbud, se	3236
NITROSTÄRKELSE	0146
NITROSTÄRKELSE, FUKTAD	1337
NITROSYLKLORID	1069
NITROSYLSVAVELSYRA, FAST	3456
NITROSYLSVAVELSYRA, FLYTANDE	2308
NITROTOLUENER, FASTA	3446
NITROTOLUENER, FLYTANDE	1664
NITROTOLUIDINER (MONO)	2660
NITROTRIAZOLON	0490
NITROUREA	0147
NITROURINÄMNE	0147
NITROXYLENER, FASTA	3447
NITROXYLENER, FLYTANDE	1665
NONANER	1920
NONYLTRIKLORSILAN	1799
2,5-NORBORNADIEN, STABILISERAD	2251
NÖDSIGNALER	0194
NÖDSIGNALER	0195
NÖDSIGNALER	0505
NÖDSIGNALER	0506
o-DIKLORBENSEN	1591
OKTADECYLTRIKLORSILAN	1800
OKTADIENER	2309
OKTAFLUORBUT-2-EN	2422
OKTAFLUORCYKLOBUTAN	1976
OKTAFLUORPROPAN	2424
OKTANER	1262
OKTOGEN, FUKTAD	0226
OKTOGEN, OKÄNSLIGGJORD	0484
OKTOL	0266
OKTOLIT	0266
OKTONAL	0496
OKTYLALDEHYDER	1191
OKTYLTRIKLORSILAN	1801
OKÄNSLIGGJORT EXPLOSIVÄMNE, FAST, N.O.S.	3380
OKÄNSLIGGJORT EXPLOSIVÄMNE, FLYTANDE, N.O.S.	3379

Benämning	UN-nr
Oleum, se	1831
OLJEGAS, KOMPRIMERAD	1071
ORGANISK ARSENIKFÖRENING, FAST, N.O.S.	3465
ORGANISK ARSENIKFÖRENING, FLYTANDE, N.O.S.	3280
ORGANISK FOSFORFÖRENING, FAST, GIFTIG, N.O.S.	3464
ORGANISK FOSFORFÖRENING, FLYTANDE, GIFTIG, N.O.S.	3278
ORGANISK FOSFORFÖRENING, GIFTIG, BRANDFARLIG, N.O.S.	3279
ORGANISK PEROXID TYP B, FAST	3102
ORGANISK PEROXID TYP B, FAST, TEMPERATURKONTROLLERAD, förbud	3112
ORGANISK PEROXID TYP B, FLYTANDE	3101
ORGANISK PEROXID TYP B, FLYTANDE, TEMPERATURKONTROLLERAD, förbud	3111
ORGANISK PEROXID TYP C, FAST	3104
ORGANISK PEROXID TYP C, FAST, TEMPERATURKONTROLLERAD, förbud	3114
ORGANISK PEROXID TYP C, FLYTANDE	3103
ORGANISK PEROXID TYP C, FLYTANDE, TEMPERATURKONTROLLERAD, förbud	3113
ORGANISK PEROXID TYP D, FAST	3106
ORGANISK PEROXID TYP D, FAST, TEMPERATURKONTROLLERAD, förbud	3116
ORGANISK PEROXID TYP D, FLYTANDE	3105
ORGANISK PEROXID TYP D, FLYTANDE, TEMPERATURKONTROLLERAD, förbud	3115
ORGANISK PEROXID TYP E, FAST	3108
ORGANISK PEROXID TYP E, FAST, TEMPERATURKONTROLLERAD, förbud	3118
ORGANISK PEROXID TYP E, FLYTANDE	3107
ORGANISK PEROXID TYP E, FLYTANDE, TEMPERATURKONTROLLERAD, förbud	3117
ORGANISK PEROXID TYP F, FAST	3110
ORGANISK PEROXID TYP F, FAST, TEMPERATURKONTROLLERAD, förbud	3120

Benämning	UN-nr
ORGANISK PEROXID TYP F, FLYTANDE	3109
ORGANISK PEROXID TYP F, FLYTANDE, TEMPERATURKONTROLLERAD, förbud	3119
ORGANISK PEROXID, FAST, PROV, se	3104
ORGANISK PEROXID, FAST, PROV, TEMPERATURKONTROLLERAD, förbud, se	3114
ORGANISK PEROXID, FLYTANDE, PROV, se	3103
ORGANISK PEROXID, FLYTANDE, PROV, TEMPERATURKONTROLLERAD, förbud, se	3113
ORGANISK TENNFÖRENING, FAST, N.O.S.	3146
ORGANISK TENNFÖRENING, FLYTANDE, N.O.S.	2788
OSMIUMTETROXID	2471
OXIDERANDE FAST ÄMNE, BRANDFARLIGT, N.O.S., förbud	3137
OXIDERANDE FAST ÄMNE, FRÅTANDE, N.O.S.	3085
OXIDERANDE FAST ÄMNE, GIFTIGT, N.O.S.	3087
OXIDERANDE FAST ÄMNE, N.O.S.	1479
OXIDERANDE FAST ÄMNE, SJÄLVUPPHETTANDE, N.O.S., förbud	3100
OXIDERANDE FAST ÄMNE, VATTENREAKTIVT, N.O.S., förbud	3121
OXIDERANDE VÄTSKA, FRÅTANDE, N.O.S.	3098
OXIDERANDE VÄTSKA, GIFTIG, N.O.S.	3099
OXIDERANDE VÄTSKA, N.O.S.	3139
OXYGEN, KOMPRIMERAD	1072
OXYGEN, KYLD, FLYTANDE	1073
PAPPER, BEHANDLAT MED OMÅTTAD OLJA	1379
PARAFORMALDEHYD	2213
PARALDEHYD	1264
PARFYMPRODUKTER	1266
PATRONER FÖR HANDELDVAPEN	0339
PATRONER FÖR HANDELDVAPEN	0417
PATRONER FÖR HANDELDVAPEN, LÖS AMMUNITION	0327
PATRONER FÖR HANDELDVAPEN, LÖS AMMUNITION	0338
PATRONER FÖR OLJEBORRHÅL	0277
PATRONER FÖR OLJEBORRHÅL	0278
PATRONER FÖR VAPEN	0005
PATRONER FÖR VAPEN	0006
PATRONER FÖR VAPEN	0007

Benämning	UN-nr
PATRONER FÖR VAPEN	0321
PATRONER FÖR VAPEN	0348
PATRONER FÖR VAPEN	0412
PATRONER FÖR VAPEN FULLPROJEKTIL	0339
PATRONER FÖR VAPEN FULLPROJEKTIL	0417
PATRONER FÖR VAPEN LÖS AMMUNITION	0327
PATRONER FÖR VAPEN LÖS AMMUNITION	0338
PATRONER FÖR VAPEN, FULLPROJEKTIL	0012
PATRONER FÖR VAPEN, FULLPROJEKTIL	0328
PATRONER FÖR VAPEN, LÖS AMMUNITION	0014
PATRONER FÖR VAPEN, LÖS AMMUNITION	0326
PATRONER FÖR VAPEN, LÖS AMMUNITION	0413
PATRONER, HANDELDVAPEN	0328
PATRONER MED DRIVSPEGEL	0275
PATRONER MED DRIVSPEGEL	0323
PATRONER MED DRIVSPEGEL	0381
PATRONER MED DRIVSPEGEL	0276
PATRONER TOMMA MED TÄNDHATT	0055
PATRONER, HANDELDVAPEN	0012
PATRONER, HANDELDVAPEN, LÖS AMMUNITION	0014
PATRONHYLSOR TOMMA MED TÄNDHATT	0379
PENTABORAN	1380
PENTAERYTRITOLTETRANITRAT	0411
PENTAERYTRITOLTETRANITRAT, BLANDNING, OKÄNSLIGGJORD, FAST, N.O.S.	3344
PENTAERYTRITOLTETRANITRAT, FUKTAT	0150
PENTAERYTRITOLTETRANITRAT, OKÄNSLIGGJORD	0150
PENTAERYTRITTETRANITRAT	0411
PENTAERYTRITTETRANITRAT, BLANDNING, OKÄNSLIGGJORD, FAST, N.O.S.	3344
PENTAERYTRITTETRANITRAT, FUKTAT	0150
PENTAERYTRITTETRANITRAT, OKÄNSLIGGJORD	0150
PENTAFLUORETAN	3220
Pentafluoretan, 1,1,1-trifluoretan och 1,1,1,2-tetrafluoretan, icke-azeotrop blandning, se	3337
PENTAKLORETAN	1669

Benämning	UN-nr
PENTAKLORFENOL	3155
PENTAMETYLHEPTAN	2286
PENTAN-2,4-DION	2310
PENTANER	1265
PENTANOLER	1105
1-PENTEN	1108
1-PENTOL	2705
PENTYTOL,	0151
PERFLUOR(ETYLVINYLETER)	3154
PERFLUOR(METYLVINYLETER)	3153
PERFORERINGSANORDNINGAR, MED RSV-LADDNING	0124
PERFORERINGSLADDNINGAR	0494
PERKLORATER, OORGANISKA, N.O.S.	1481
PERKLORATER, OORGANISKA, VATTENLÖSNING, N.O.S.	3211
PERKLORETYLEN	1897
PERKLORMETYLMERKAPTAN	1670
PERKLORSYRA	1802
PERKLORSYRA	1873
PERKLORYLFLUORID	3083
PERMANGANATER, OORGANISKA, N.O.S.	1482
PERMANGANATER, OORGANISKA, VATTENLÖSNING, N.O.S.	3214
PEROXIDER, OORGANISKA, N.O.S.	1483
PEROXILAURINSYRA, förbud, se	3118
PEROXIÄTTIKSYRA, TYP D, se	3105
PEROXIÄTTIKSYRA, TYP E, se	3107
PEROXIÄTTIKSYRA, TYP F, se	3109
PERSULFATER, OORGANISKA, N.O.S.	3215
PERSULFATER, OORGANISKA, VATTENLÖSNING, N.O.S.	3216
PESTICID, FAST, GIFTIG, N.O.S.	2588
PESTICID, FLYTANDE, BRANDFARLIG, GIFTIG, N.O.S.	3021
PESTICID, FLYTANDE, GIFTIG, BRANDFARLIG, N.O.S.	2903
PESTICID, FLYTANDE, GIFTIG, N.O.S.	2902
PETN	0411
PETN, BLANDNING, OKÄNSLIGGJORD, FAST, N.O.S.	3344
PETN, FUKTAT	0150
PETN, OKÄNSLIGGJORT	0150
PETROLEUMDESTILLAT, N.O.S.	1268
PETROLEUMGASER, KONDENSERADE	1075
PETROLEUMPRODUKTER, N.O.S.	1268
PIKOLINER	2313
PIKRAMID	0153
PIKRINSYRA	0154
PIKRINSYRA	3364
PIKRINSYRA, FUKTAD	1344

Benämning	UN-nr
PIKRIT	0282
PIKRIT, FUKTAD	1336
PIKRYLKLORID	0155
PIKRYLKLORID	3365
PINANYLHYDROPEROXID, se	3105
PINANYLHYDROPEROXID, se	3109
PINE OIL	1272
PIPERAZIN	2579
PIPERIDIN	2401
PLAST PÅ NITROCELLULOSABAS, SJÄLVUPPHETTANDE, N.O.S.	2006
PNEUMATISKT TRYCKSATTA FÖREMÅL	3164
Polermedel, se	3066
POLYAMINER, BRANDFARLIGA, FRÅTANDE, N.O.S.	2733
POLYAMINER, FASTA, FRÅTANDE, N.O.S.	3259
POLYAMINER, FLYTANDE, FRÅTANDE, BRANDFARLIGA, N.O.S.	2734
POLYAMINER, FLYTANDE, FRÅTANDE, N.O.S.	2735
POLYESTERHARTSSATS	3269
POLYETER-POLY-tert-BUTYLPEROXIKARBONAT, se	3107
POLYHALOGENERADE BIFENYLER, FASTA	3152
POLYHALOGENERADE BIFENYLER, FLYTANDE	3151
POLYHALOGENERADE TERFENYLER, FASTA	3152
POLYHALOGENERADE TERFENYLER, FLYTANDE	3151
POLYKLORERADE BIFENYLER, FASTA	3432
POLYKLORERADE BIFENYLER, FLYTANDE	2315
POLYMERKULOR, EXPANDERBARA	2211
PROJEKTILER	0167
PROJEKTILER	0168
PROJEKTILER	0169
PROJEKTILER	0324
PROJEKTILER	0344
PROJEKTILER	0345
PROJEKTILER	0346
PROJEKTILER	0347
PROJEKTILER	0424
PROJEKTILER	0425
PROJEKTILER	0426
PROJEKTILER	0427
PROJEKTILER	0434
PROJEKTILER	0435
PROPADIEN, STABILISERAD	2200

Benämning	UN-nr
PROPAN	1978
n-PROPANOL	1274
PROPANTIOLER	2402
PROPIONALDEHYD	1275
PROPIONITRIL	2404
PROPIONSYRA	1848
PROPIONSYRA	3463
PROPIONSYRAANHYDRID	2496
PROPIONYLKLORID	1815
n-PROPYLACETAT	1276
PROPYLALKOHOL, NORMAL	1274
PROPYLAMIN	1277
n-PROPYLBENSEN	2364
PROPYLEN	1077
1,2-PROPYLENDIAMIN	2258
PROPYLENIMIN, STABILISERAD	1921
PROPYLENKLORHYDRIN	2611
PROPYLENOXID	1280
PROPYLENTETRAMER	2850
PROPYLFORMIATER	1281
n-PROPYLISOCYANAT	2482
n-PROPYLKLORFORMIAT	2740
Propylklorid, se	1278
n-PROPYLNITRAT	1865
PROPYLTRIKLORSILAN	1816
PROV, EXPLOSIVÄMNE	0190
PULVER AV MAGNESIUMLEGERINGAR	1418
PYRETROIDPESTICID, FAST, GIFTIG	3349
PYRETROIDPESTICID, FLYTANDE, BRANDFARLIG, GIFTIG	3350
PYRETROIDPESTICID, FLYTANDE, GIFTIG	3352
PYRETROIDPESTICID, FLYTANDE, GIFTIG, BRANDFARLIG	3351
PYRIDIN	1282
PYROFOR LEGERING, N.O.S.	1383
PYROFOR METALL, N.O.S.	1383
PYROFOR VÄTSKA, OORGANISK, N.O.S.	3194
PYROFOR VÄTSKA, ORGANISK, N.O.S.	2845
PYROFORT FAST ÄMNE, OORGANISK, N.O.S.	3200
PYROFORT FAST ÄMNE, ORGANISKT, N.O.S.	2846
PYROFORT METALLORGANISKT ÄMNE, FAST	3391
PYROFORT METALLORGANISKT ÄMNE, FAST, VATTENREAKTIVT	3393
PYROFORT METALLORGANISKT ÄMNE, FLYTANDE	3392

Benämning	UN-nr
PYROFORT METALLORGANISKT ÄMNE, FLYTANDE, VATTENREAKTIVT	3394
PYROSULFURYLKLORID	1817
PYRROLIDIN	1922
RADIOAKTIVT ÄMNE, KOLLI AV TYP A	2915
RADIOAKTIVT ÄMNE, KOLLI AV TYP A, KLYVBART	3327
RADIOAKTIVT ÄMNE, KOLLI AV TYP A, SPECIELL BESKAFFENHET	3332
RADIOAKTIVT ÄMNE, KOLLI AV TYP A, SPECIELL BESKAFFENHET, KLYVBART	3333
RADIOAKTIVT ÄMNE, KOLLI AV TYP B(M)	2917
RADIOAKTIVT ÄMNE, KOLLI AV TYP B(M), KLYVBART	3329
RADIOAKTIVT ÄMNE, KOLLI AV TYP B(U)	2916
RADIOAKTIVT ÄMNE, KOLLI AV TYP B(U), KLYVBART	3328
RADIOAKTIVT ÄMNE, KOLLI AV TYP C	3323
RADIOAKTIVT ÄMNE, KOLLI AV TYP C, KLYVBART	3330
RADIOAKTIVT ÄMNE, LÅG SPECIFIK AKTIVITET (LSA-I)	2912
RADIOAKTIVT ÄMNE, LÅG SPECIFIK AKTIVITET (LSA-II)	3321
RADIOAKTIVT ÄMNE, LÅG SPECIFIK AKTIVITET (LSA-II), KLYVBART	3324
RADIOAKTIVT ÄMNE, LÅG SPECIFIK AKTIVITET (LSA-III)	3322
RADIOAKTIVT ÄMNE, LÅG SPECIFIK AKTIVITET (LSA-III), KLYVBART	3325
RADIOAKTIVT ÄMNE, TRANSPORTERAT ENLIGT SÄRSKILD ÖVERENSKOMMELSE	2919
RADIOAKTIVT ÄMNE, TRANSPORTERAT ENLIGT SÄRSKILD ÖVERENSKOMMELSE, KLYVBART	3331
RADIOAKTIVT ÄMNE, UNDANTAGET KOLLI - BEGRÄNSAD MÄNGD	2910
RADIOAKTIVT ÄMNE, UNDANTAGET KOLLI - FÖREMÅL	2911
RADIOAKTIVT ÄMNE, UNDANTAGET KOLLI - FÖREMÅL TILLVERKADE AV NATURLIGT TORIUM	2909
RADIOAKTIVT ÄMNE, UNDANTAGET KOLLI - FÖREMÅL TILLVERKADE AV NATURLIGT URAN	2909
RADIOAKTIVT ÄMNE, UNDANTAGET KOLLI - FÖREMÅL TILLVERKADE AV UTARMAT URAN	2909

Benämning	UN-nr
RADIOAKTIVT ÄMNE, UNDANTAGET KOLLI - INSTRUMENT	2911
RADIOAKTIVT ÄMNE, UNDANTAGET KOLLI - TÖMD FÖRPACKNING	2908
RADIOAKTIVT ÄMNE, URANHEXAFLUORID	2978
RADIOAKTIVT ÄMNE, URANHEXAFLUORID, KLYVBART	2977
RADIOAKTIVT ÄMNE, YTKONTAMINERADE FÖREMÅL (SCO-I eller SCO-II)	2913
RADIOAKTIVT ÄMNE, YTKONTAMINERADE FÖREMÅL (SCO-I eller SCO-II), KLYVBART	3326
RAKETER	0180
RAKETER	0181
RAKETER	0182
RAKETER	0183
RAKETER	0295
RAKETER	0436
RAKETER	0437
RAKETER	0438
RAKETER	0502
RAKETMOTORER	0186
RAKETMOTORER	0280
RAKETMOTORER	0281
RAKETMOTORER, MED HYPERGOLA VÄTSKOR	0250
RAKETMOTORER, MED HYPERGOLA VÄTSKOR	0322
RDX I BLANDNING MED CYKLOTETRAMETYLENTETRANITRAMIN, FUKTAD	0391
RDX I BLANDNING MED HMX, FUKTAD	0391
RDX I BLANDNING MED OKTOGEN, FUKTAD	0391
RDX, FUKTAD	0072
RDX, OKÄNSLIGGJORD	0483
REAGENSATS	3316
REFILLER MED KOLVÄTEGAS FÖR SMÅ ANORDNINGAR	3150
REFILLER TILL TÄNDARE	1057
RESORCINOL	2876
RESTSYRA	1906
RICINFLINGOR	2969
RICINFRÖKAKOR	2969
RICINFRÖN	2969
RICINMJÖL	2969
RSV-LADDNINGAR	0059
RSV-LADDNINGAR	0439
RSV-LADDNINGAR	0440
RSV-LADDNINGAR	0441

Benämning	UN-nr
RSV-LADDNINGAR FLEXIBLA LINJÄRA	0237
RSV-LADDNINGAR, FLEXIBLA, LINJÄRA	0288
RUBIDIUM	1423
RUBIDIUMHYDROXID	2678
RUBIDIUMHYDROXIDLÖSNING	2677
RÄOLJA	1267
RÖKAMMUNITION	0015
RÖKAMMUNITION	0016
RÖKAMMUNITION	0303
RÖKAMMUNITION, VIT FOSFOR	0245
RÖKAMMUNITION, VIT FOSFOR	0246
RÖKBOMBER, ICKE-EXPLOSIVA	2028
RÖKSIGNALER	0196
RÖKSIGNALER	0197
RÖKSIGNALER	0313
RÖKSIGNALER	0487
RÖKSIGNALER	0507
SALPETERSYRA	2031
SALPETERSYRA, RÖD RYKANDE	2032
SELENATER	2630
SELENDISULFID	2657
SELENFÖRENING, FAST, N.O.S.	3283
SELENFÖRENING, FLYTANDE, N.O.S.	3440
SELENHEXAFLUORID	2194
SELENITER	2630
SELENOXIKLORID	2879
SELENSYRA	1905
SELENVÄTE, VATTENFRI	2202
Shellack, se	3066
SIGNALBLOSS HAND	0191
SIGNALBLOSS, HAND	0373
SIGNALPATRONER	0054
SIGNALPATRONER	0312
SIGNALPATRONER	0405
SILAN	2203
SILVERARSENIT	1683
SILVERCYANID	1684
SILVERNITRAT	1493
SILVERPIKRAT, FUKTAD	1347
SJUNKBOMBER	0056
SJÄLVREAKTIV VÄTSKA, PROV, se	3223
SJÄLVREAKTIV VÄTSKA, PROV, TEMPERATURKONTROLLERAD, förbud, se	3233
SJÄLVREAKTIV VÄTSKA, TYP B, TEMPERATURKONTROLLERAD, förbud	3231
SJÄLVREAKTIV VÄTSKA, TYP B.	3221
SJÄLVREAKTIV VÄTSKA, TYP C	3223
SJÄLVREAKTIV VÄTSKA, TYP D	3225

Benämning	UN-nr
SJÄLVREAKTIV VÄTSKA, TYP D, TEMPERATURKONTROLLERAD, förbud	3235
SJÄLVREAKTIV VÄTSKA, TYP E	3227
SJÄLVREAKTIV VÄTSKA, TYP E, TEMPERATURKONTROLLERAD, förbud	3237
SJÄLVREAKTIV VÄTSKA, TYP F	3229
SJÄLVREAKTIV VÄTSKA, TYP F, TEMPERATURKONTROLLERAD, förbud	3239
SJÄLVREAKTIV VÄTSKA, TYP C, TEMPERATURKONTROLLERAD, förbud	3233
SJÄLVREAKTIVT FAST ÄMNE, PROV, se	3224
SJÄLVREAKTIVT FAST ÄMNE, PROV, TEMPERATURKONTROLLERAT, förbud, se	3234
SJÄLVREAKTIVT FAST ÄMNE, TYP B	3222
SJÄLVREAKTIVT FAST ÄMNE, TYP B, TEMPERATURKONTROLLERAT, förbud	3232
SJÄLVREAKTIVT FAST ÄMNE, TYP C	3224
SJÄLVREAKTIVT FAST ÄMNE, TYP C, TEMPERATURKONTROLLERAT, förbud	3234
SJÄLVREAKTIVT FAST ÄMNE, TYP D	3226
SJÄLVREAKTIVT FAST ÄMNE, TYP D, TEMPERATURKONTROLLERAT, förbud	3236
SJÄLVREAKTIVT FAST ÄMNE, TYP E	3228
SJÄLVREAKTIVT FAST ÄMNE, TYP E, TEMPERATURKONTROLLERAT, förbud	3238
SJÄLVREAKTIVT FAST ÄMNE, TYP F	3230
SJÄLVREAKTIVT FAST ÄMNE, TYP F, TEMPERATURKONTROLLERAT, förbud	3240
SJÄLVUPPHETTANDE FAST ÄMNE, FRÅTANDE, OORGANISKT, N.O.S.	3192
SJÄLVUPPHETTANDE FAST ÄMNE, FRÅTANDE, ORGANISKT, N.O.S.	3126
SJÄLVUPPHETTANDE FAST ÄMNE, GIFTIGT, OORGANISKT, N.O.S.	3191
SJÄLVUPPHETTANDE FAST ÄMNE, GIFTIGT, ORGANISKT, N.O.S.	3128
SJÄLVUPPHETTANDE FAST ÄMNE, OORGANISKT, N.O.S.	3190
SJÄLVUPPHETTANDE FAST ÄMNE, ORGANISKT, N.O.S.	3088
SJÄLVUPPHETTANDE FAST ÄMNE, OXIDERANDE, N.O.S., förbud	3127
SJÄLVUPPHETTANDE METALLORGANISKT ÄMNE, FAST	3400
SJÄLVUPPHETTANDE METALLPULVER, N.O.S.	3189
SJÄLVUPPHETTANDE PIGMENT, ORGANISKA	3313

Benämning	UN-nr
SJÄLVUPPHETTANDE VÄTSKA, FRÅTANDE, OORGANISK, N.O.S.	3188
SJÄLVUPPHETTANDE VÄTSKA, FRÅTANDE, ORGANISK, N.O.S.	3185
SJÄLVUPPHETTANDE VÄTSKA, GIFTIG, OORGANISK, N.O.S.	3187
SJÄLVUPPHETTANDE VÄTSKA, GIFTIG, ORGANISK, N.O.S.	3184
SJÄLVUPPHETTANDE VÄTSKA, OORGANISK, N.O.S.	3186
SJÄLVUPPHETTANDE VÄTSKA, ORGANISK, N.O.S.	3183
SKIFFEROLJA	1288
SMITTFÖRANDE ÄMNE, SOM ENDAST PÅVERKAR DJUR	2900
SMITTFÖRANDE ÄMNE, SOM PÅVERKAR MÄNNISKOR	2814
SMÅ ANORDNINGAR MED KOLVÄTEGAS SOM DRIVMEDEL	3150
SPRÄNGKAPSLAR FÖR AMMUNITION	0073
SPRÄNGKAPSLAR FÖR AMMUNITION	0364
SPRÄNGKAPSLAR FÖR AMMUNITION	0365
SPRÄNGKAPSLAR FÖR AMMUNITION	0366
SPRÄNGKAPSLAR, ELEKTRISKA	0030
SPRÄNGKAPSLAR, ELEKTRISKA	0255
SPRÄNGKAPSLAR, ELEKTRISKA	0456
SPRÄNGKAPSLAR, ICKE ELEKTRISKA	0029
SPRÄNGKAPSLAR, ICKE-ELEKTRISKA	0360
SPRÄNGKAPSLAR, ICKE-ELEKTRISKA	0361
SPRÄNGKAPSLAR, ICKE-ELEKTRISKA	0267
SPRÄNGKAPSLAR, ICKE-ELEKTRISKA	0455
SPRÄNGKAPSLAR, ICKE-ELEKTRISKA, apterade	0500
SPRÄNGLADDNINGAR, PLASTBUNDNA	0457
SPRÄNGLADDNINGAR, PLASTBUNDNA	0458
SPRÄNGLADDNINGAR, PLASTBUNDNA	0459
SPRÄNGLADDNINGAR, PLASTBUNDNA	0460
SPÄRLJUS FÖR AMMUNITION	0212
SPÄRLJUS FÖR AMMUNITION	0306
STIBIN	2676
STORMTÄNDSTICKOR	2254
STRIDSDELAR, RAKET	0286
STRIDSDELAR, RAKET	0287
STRIDSDELAR, RAKET	0369
STRIDSDELAR, RAKET	0370
STRIDSDELAR, RAKET	0371
STRIDSDELAR, TORPED	0221
STRONTIUMARSENIT	1691
STRONTIUMFOSFID	2013

Benämning	UN-nr
STRONTIUMKLORAT	1506
STRONTIUMNITRAT	1507
STRONTIUMPERKLORAT	1508
STRONTIUMPEROXID	1509
STRYKNIN	1692
STRYKNINSALTER	1692
STUBINTÄNDARE	0131
STYFNINSYRA	0219
STYFNINSYRA, FUKTAD	0394
STYRENMONOMER, STABILISERAD	2055
SUBSTITUERAD NITROFENOLPESTICID, FAST, GIFTIG	2779
SUBSTITUERAD NITROFENOLPESTICID, FLYTANDE, BRANDFARLIG, GIFTIG	2780
SUBSTITUERAD NITROFENOLPESTICID, FLYTANDE, GIFTIG	3014
SUBSTITUERAD NITROFENOLPESTICID, FLYTANDE, GIFTIG, BRANDFARLIG	3013
SULFAMINSYRA	2967
SULFURYLFUORID	2191
SULFURYLKLORID	1834
SVARTKRUT	0027
SVARTKRUT, PRESSKROPPAR	0028
SVARTKRUT, som TABLETTER.	0028
SVARTKRUTSSTUBIN	0105
SVAVEL	1350
SVAVEL, SMÄLT	2448
SVAVELDIOXID	1079
SVAVELHEXAFLUORID	1080
SVAVELKLORIDER	1828
SVAVELSYRA	1830
SVAVELSYRA	2796
SVAVELSYRA, ANVÄND	1832
SVAVELSYRA, RYKANDE	1831
SVAVELSYRLIGHET	1833
SVAVELTETRAFLUORID	2418
SVAVELTRIOXID, STABILISERAD	1829
SVAVELVÄTE	1053
SYRE, KOMPRIMERAD	1072
SYRE, KYLD, FLYTANDE	1073
SYREDIFLUORID, KOMPRIMERAD	2190
SYREGENERATOR, KEMISK	3356
SÄKERHETSTÄNDSTICKOR	1944
TALLIUMFÖRENING, N.O.S.	1707
TALLIUMKLORAT	2573
TALLIUMNITRAT	2727
TELLURFÖRENING, N.O.S.	3284
TELLURHEXAFLUORID	2195
TENNFOSFIDER	1433

Benämning	UN-nr
TENNKLORID, VATTENFRI	1827
TENNKLORIDPENTAHYDRAT	2440
TENNORGANISK PESTICID, FAST, GIFTIG	2786
TENNORGANISK PESTICID, FLYTANDE, BRANDFARLIG, GIFTIG	2787
TENNORGANISK PESTICID, FLYTANDE, GIFTIG	3020
TENNORGANISK PESTICID, FLYTANDE, GIFTIG, BRANDFARLIG	3019
TERPENKOLVÄTEN N.O.S.	2319
TERPENTIN	1299
TERPENTINERSÄTTNING	1300
TERPINOLEN	2541
TETRABROMETAN	2504
TETRACEN, FUKTAD	0114
Tetraetylbly, se	1649
TETRAETYLDITIOPYROFOSFAT	1704
TETRAETYLENPENTAMIN	2320
TETRAETYLSILIKAT	1292
1,1,1,2-TETRAFLUORETAN	3159
TETRAFLUORETYLEN, STABILISERAD	1081
TETRAFLUORMETAN	1982
1,2,3,6-TETRAHYDROBENSALDEHYD	2498
TETRAHYDROFTALANHYDRIDER	2698
TETRAHYDROFURAN	2056
TETRAHYDROFURFURYLAMIN	2943
1,2,3,6-TETRAHYDROPYRIDIN	2410
TETRAHYDROTIOFEN	2412
1,1,2,2-TETRAKLORETAN	1702
TETRAKLORETYLEN	1897
TETRAMETYLAMMONIUM- HYDROXID, FAST	3423
TETRAMETYLAMMONIUM- HYDROXID, LÖSNING	1835
Tetrametylbly, se	1649
1,1,3,3-TETRAMETYLBUTYL- HYDROPEROXID, se	3105
1,1,3,3-TETRAMETYLBUTYLPEROXI-2 ETYLHEXANOAT, förbud, se	3115
1,1,3,3-TETRAMETYLBUTYL- PEROXINEODEKANOAT, förbud, se	3115
1,1,3,3-TETRAMETYLBUTYL- PEROXINEODEKANOAT, förbud, se	3119
1,1,3,3-TETRAMETYLBUTYL- PEROXIPIVALAT, förbud, se	3115
TETRAMETYLSILAN	2749
TETRAMINOPALLADIUM-(II)-NITRAT, förbud, se	3234
TETRANITROANILIN	0207
TETRANITROMETAN	1510
TETRAPROPEN	2850

Benämning	UN-nr
TETRAPROPYLORTOTITANAT	2413
1H-TETRAZOL	0504
TETRAZOL-1-ÄTTIKSYRA	0407
TETRYL	0208
Textilavfall, vått, fri	1857
4-TIAPENTANAL	2785
TINKTURER, MEDICINSKA	1293
TIOFEN	2414
TIOFOSFORYLKLORID	1837
TIOFOSGEN	2474
TIOGLYKOL	2966
TIOGLYKOLSYRA	1940
TIOKARBAMATPESTICID, FAST, GIFTIG	2771
TIOKARBAMATPESTICID, FLYTANDE, BRANDFARLIG, GIFTIG	2772
TIOKARBAMATPESTICID, FLYTANDE, GIFTIG	3006
TIOKARBAMATPESTICID, FLYTANDE, GIFTIG, BRANDFARLIG	3005
TIOMJÖLKSRYA	2936
TIONYLKLORID	1836
TIOUREADIOXID	3341
TIOÄTTIKSYRA	2436
TITANDISULFID	3174
TITANHYDRID	1871
TITANPULVER, FUKTAD	1352
TITANPULVER, TORRT	2546
TITANSVAMPGRANULAT	2878
TITANSVAMPULVER	2878
TITANTETRAKLORID	1838
TITANTRIKLORID, PYROFORT	2441
TITANTRIKLORIDBLANDNING	2869
TITANTRIKLORIDBLANDNING	2869
TITANTRIKLORIDBLANDNINGAR, PYROFORA	2441
TJÄRKOLSDESTILLAT, BRANDFARLIG	1136
TJÄROR, FLYTANDE	1999
TNT	0209
TNT, FUKTAD	3366
TNT I BLANDNING MED HEXANITROSTILBEN	0388
TNT I BLANDNING MED TRINITROBENSEN	0388
TNT I BLANDNING MED TRINITROBENSEN OCH HEXANITROSTILBEN	0389
TOLUEN	1294
TOLUENDIISOCYANAT	2078
TOLUIDINER, FASTA	3451
TOLUIDINER, FLYTANDE	1708
TORPEDER	0329

Benämning	UN-nr
TORPEDER	0330
TORPEDER	0451
Torris, fri	1845
TOXINER, UTVUNNA FRÅN LEVANDE MATERIAL, FASTA, N.O.S.	3462
TOXINER, UTVUNNA FRÅN LEVANDE MATERIAL, FLYTANDE, N.O.S.	3172
trans-2-BUTEN	1012
Trasor, oljiga, fri	1856
Tremolit, se	2590
TRIALLYLAMIN	2610
TRIALLYLBORAT	2609
TRIAZINPESTICID, FAST, GIFTIG	2763
TRIAZINPESTICID, FLYTANDE, BRANDFARLIG, GIFTIG	2764
TRIAZINPESTICID, FLYTANDE, GIFTIG	2998
TRIAZINPESTICID, FLYTANDE, GIFTIG, BRANDFARLIG	2997
TRIBUTYLAMIN	2542
TRIBUTYLFOSFAN	3254
TRICIN, FUKTAD	0394
TRIETYLAMIN	1296
TRIETYLENTETRAMIN	2259
TRIETYLFOSFIT	2323
3,6,9-TRIETYL-3,6,9-TRIMETYL-1,4,7-TRIPEROXONAN, se	3105
TRIFLUORACETYLKLORID	3057
1,1,1-TRIFLUORETAN	2035
TRIFLUORKLORETYLEN, STABILISERAD	1082
TRIFLUORMETAN	1984
TRIFLUORMETAN, KYLD, FLYTANDE	3136
2-TRIFLUORMETYLANILIN	2942
3-TRIFLUORMETYLANILIN	2948
TRIFLUORÄTTIKSYRA	2699
TRIISOBUTEN	2324
TRIISOPROPYLBORAT	2616
TRIISOPROPYLBORAT	2616
TRIKLORACETYLKLORID	2442
TRIKLORBENSENER, FLYTANDE	2321
TRIKLORBUTEN	2322
1,1,1-TRIKLORETAN	2831
TRIKLORETYLEN	1710
TRIKLORISOCYANURSYRA, TORR	2468
TRIKLORSILAN	1295
TRIKLORÄTTIKSYRA	1839
TRIKLORÄTTIKSYRA, LÖSNING	2564
TRIKRESYLFOSFAT	2574
TRIMETYLACETYLKLORID	2438
TRIMETYLAMIN, VATTENFRI	1083
TRIMETYLAMIN, VATTENLÖSNING	1297

Benämning	UN-nr
1,3,5-TRIMETYL BENSEN	2325
TRIMETYL BORAT	2416
TRIMETYL CYKLOHEXYLAMIN	2326
TRIMETYL FOSFIT	2329
TRIMETYL HEXAMETYLENDIAMINER	2327
TRIMETYL HEXAMETYLENDI-ISOCYANAT	2328
TRIMETYL KLORSILAN	1298
TRINITROANILIN	0153
TRINITROANISOL	0213
TRINITROBENSEN	0214
TRINITROBENSEN, FUKTAT	3367
TRINITROBENSEN, FUKTAD	1354
TRINITROBENSSENSULFONSYRA	0386
TRINITROBENSSESYRA	0215
TRINITROBENSSESYRA, FUKTAT	3368
TRINITROBENSSESYRA, FUKTAD	1355
TRINITROFENETOL	0218
TRINITROFENOL	0154
TRINITROFENOL	3364
TRINITROFENOL, FUKTAD	1344
TRINITROFENYLMETYL NITRAMIN	0208
TRINITROFLUORENON	0387
TRINITROKLORBENSEN	0155
TRINITROKLORBENSEN	3365
TRINITRO-m-KRESOL	0216
TRINITRONAFTALEN	0217
TRINITRORESORCINOL	0219
TRINITRORESORCINOL, FUKTAD	0394
TRINITROTOLUEN	0209
TRINITROTOLUEN, FUKTAT	3366
TRINITROTOLUEN I BLANDNING MED HEXANITROSTILBEN	0388
TRINITROTOLUEN I BLANDNING MED TRINITROBENSEN	0388
TRINITROTOLUEN I BLANDNING MED TRINITROBENSEN OCH HEXANITROSTILBEN	0389
TRINITROTOLUEN, FUKTAD	1356
TRIPROPYLAMIN	2260
TRIPROPYLEN	2057
TRIS-(1-AZIRIDINYL)-FOSFINOXID, LÖSNING	2501
TRITONAL	0390
TROTYL	0209
TROTYL, FUKTAT	3366
TRYCKFÄRG	1210
TRYCKFÄRGSRELATERAT MATERIAL	1210
TRYCKLUFT	1002
TRÄMPREGNERINGSMEDEL, FLYTANDE	1306
TÄRGASAMMUNITION	0018

Benämning	UN-nr
TÄRGASAMMUNITION	0019
TÄRGASAMMUNITION	0301
TÄRGASAMMUNITION, ICKE-EXPLOSIV	2017
TÄRGASLJUS	1700
TÄRGASÄMNE, FAST, N.O.S.	3448
TÄRGASÄMNE, FLYTANDE, N.O.S.	1693
TÄCKLÖSNING	1139
TÄNDARE	1057
TÄNDHATTAR	0044
TÄNDHATTAR	0377
TÄNDHATTAR	0378
TÄNDPATRONER	0319
TÄNDPATRONER	0320
TÄNDPATRONER	0376
TÄNDRÖR	0408
TÄNDRÖR	0409
TÄNDRÖR	0410
TÄNDRÖR	0106
TÄNDRÖR	0107
TÄNDRÖR	0257
TÄNDRÖR	0367
TÄNDSTICKOR, "STRIKE ANYWHERE"	1331
TÄNDSTICKOR, VAX	1945
UNDEKAN	2330
UREANITRAT	0220
UREANITRAT, FUKTAT	3370
UREANITRAT, FUKTAD	1357
UREAVÄTEPEROXID	1511
UTLÖSNINGSANORDNINGAR, EXPLOSIVA	0173
VALERALDEHYD	2058
VALERYLKLORID	2502
VANADINFÖRENING, N.O.S.	3285
VANADINOXITRIKLORID	2443
VANADINPENTOXID	2862
VANADINTETRAKLORID	2444
VANADINTRIKLORID	2475
VANADYLSULFAT	2931
VAPENKRUT	0027
VATTENREAKTIV VÄTSKA, FRÅTANDE, N.O.S.	3129
VATTENREAKTIV VÄTSKA, GIFTIG, N.O.S.	3130
VATTENREAKTIV VÄTSKA, N.O.S.	3148
VATTENREAKTIVT FAST ÄMNE, BRANDFARLIGT, N.O.S.	3132
VATTENREAKTIVT FAST ÄMNE, FRÅTANDE, N.O.S.	3131
VATTENREAKTIVT FAST ÄMNE, GIFTIGT, N.O.S.	3134

Benämning	UN-nr
VATTENREAKTIVT FAST ÄMNE, N.O.S.	2813
VATTENREAKTIVT FAST ÄMNE, OXIDERANDE, N.O.S., förbud	3133
VATTENREAKTIVT FAST ÄMNE, SJÄLVUPPHETTANDE, N.O.S.	3135
VATTENREAKTIVT METALLORGANISKT ÄMNE, FAST	3395
VATTENREAKTIVT METALLORGANISKT ÄMNE, FAST, BRANDFARLIGT	3396
VATTENREAKTIVT METALLORGANISKT ÄMNE, FAST, SJÄLVUPPHETTANDE	3397
VATTENREAKTIVT METALLORGANISKT ÄMNE, FLYTANDE	3398
VATTENREAKTIVT METALLORGANISKT ÄMNE, FLYTANDE, BRANDFARLIGT	3399
VINYLACETAT, STABILISERAD	1301
VINYLBROMID, STABILISERAD	1085
VINYLBUTYRAT, STABILISERAD	2838
VINYLFUORID, STABILISERAD	1860
VINYLDENKLORID, STABILISERAD	1303
VINYLKLOORACETAT	2589
VINYLKLOORID, STABILISERAD	1086
VINYLPYRIDINER, STABILISERADE	3073
VINYLTOLUENER, STABILISERADE	2618
VINYLTRIKLORSILAN	1305
VOLFRAMHEXAFLUORID	2196
Vägasfalt och oljor, se	1999
Vägasfalt och oljor, se	3256
Vägasfalt och oljor, se	3257
VÄTE I ETT METALLHYDRIDLAGRINGSYSTEM	3468
VÄTE I ETT METALLHYDRIDLAGRINGSYSTEM FÖRPACKADE MED UTRUSTNING	3468
VÄTE I ETT METALLHYDRIDLAGRINGSYSTEM I UTRUSTNING	3468
VÄTE- OCH METANBLANDNING, KOMPRIMERAD	2034
VÄTE, KOMPRIMERAT	1049
VÄTE, KYLT, FLYTANDE	1966
VÄTEBROMID, VATTENFRI	1048
VÄTECYANID, VATTENLÖSNING	1613
VÄTEDIFLUORIDER, FASTA, N.O.S.	1740
VÄTEDIFLUORIDER, LÖSNING, N.O.S.	3471
VÄTEFLUORID, VATTENFRI	1052
VÄTEJODID, VATTENFRI	2197
VÄTEKLORID, VATTENFRI	1050

Benämning	UN-nr
VÄTEPEROXID OCH PEROXIÄTTIKSYRA I BLANDNING, STABILISERAD	3149
VÄTEPEROXID, VATTENLÖSNING	2014
VÄTEPEROXID, VATTENLÖSNING	2984
VÄTEPEROXID, VATTENLÖSNING, STABILISERAD	2015
VÄTESULFAT, VATTENLÖSNING	2837
Vätska som omfattas av luftfartsbestämmelser, n.o.s., fri	3334
VÄTSKA, FÖRHÖJD TEMPERATUR, BRANDFARLIG, N.O.S.	3256
VÄTSKA, FÖRHÖJD TEMPERATUR, N.O.S. vid eller över 100 °C	3257
VÄTSKERAKETER	0397
VÄTSKERAKETER	0398
VÄTSKERAKETMOTORER	0395
VÄTSKERAKETMOTORER	0396
VÄTSKETORPEDER	0449
VÄTSKETORPEDER	0450
VÄVNADER, ANIMALISKA, N.O.S.	1373
VÄVNADER, IMPREGNERADE MED LÅGNITRERAD NITROCELLULOSA N.O.S.	1353
VÄVNADER, SYNTETISKA, N.O.S.	1373
VÄVNADER, VEGETABILISKA, N.O.S.	1373
XANTATER	3342
XENON	2036
XENON, KYLD, FLYTANDE	2591
XYLENER	1307
XYLENOLER, FASTA	2261
XYLENOLER, FLYTANDE	3430
XYLIDINER, FASTA	3452
XYLIDINER, FLYTANDE	1711
XYLYLBROMID, FAST	3417
XYLYLBROMID, FLYTANDE	1701
Ylleavfall, vått, fri	1387
ZINKAMMONIUMNITRIT	1512
ZINKARSENAT	1712
ZINKARSENAT OCH ZINKARSENIT, BLANDNING	1712
ZINKARSENIT	1712
ZINKASKA	1435
ZINKBROMAT	2469
ZINKCYANID	1713
ZINKDAMM	1436
ZINKDITIONIT	1931
ZINKFOSFID	1714
ZINKKISELFLUORID	2855
ZINKKLORAT	1513
ZINKKLORID, LÖSNING	1840
ZINKKLORID, VATTENFRI	2331

Benämning	UN-nr
ZINKNITRAT	1514
ZINKPERMANGANAT	1515
ZINKPEROXID	1516
ZINKPULVER	1436
ZINKRESINAT	2714
ZIRKONIUM, TORR	2858
ZIRKONIUM, TORRT	2009
ZIRKONIUM, UPPSLAMMAT I BRANDFARLIG VÄTSKA	1308
ZIRKONIUMHYDRID	1437
ZIRKONIUMNITRAT	2728
ZIRKONIUMPIKRAMAT	0236
ZIRKONIUMPIKRAMAT, FUKTAT	1517
ZIRKONIUMPULVER, FUKTAT	1358
ZIRKONIUMPULVER, TORRT	2008
ZIRKONIUMRESTER	1932
ZIRKONIUMTETRAKLORID	2503
ÄMNEN, EVI, N.O.S.	0482
ÄTTIKSYRAANHYDRID	1715
ÄTTIKSYRALÖSNING	2789
ÄTTIKSYRALÖSNING	2790
ÖVERFÖRINGSLADDNINGAR	0060
ÖVERFÖRINGSTÄNDARE	0121
ÖVERFÖRINGSTÄNDARE	0314
ÖVERFÖRINGSTÄNDARE	0315
ÖVERFÖRINGSTÄNDARE	0325
ÖVERFÖRINGSTÄNDARE	0454
ÖVNINGSAMMUNITION	0362
ÖVNINGSAMMUNITION	0488
ÖVNINGSGRANATER	0110
ÖVNINGSGRANATER	0318
ÖVNINGSGRANATER	0372
ÖVNINGSGRANATER	0452

KAPITEL 3.3
SÄRBESTÄMMELSER
FÖR VISSA ÄMNEN ELLER FÖREMÅL

- 3.3.1 Om det i kapitel 3.2, tabell A, kolumn 6, anges att en särbestämmelse gäller för ett ämne eller föremål, så beskrivs respektive särbestämmelses innebörd och krav nedan.
- 16 Prover av nya eller existerande explosiva ämnen eller föremål avsedda för bl a provning, klassificering, forskning och utveckling, kvalitetskontroll eller varuprov, får transporteras enligt anvisning av säkerhetsteknikcentralen (se 2.2.1.1.3). Explosiva prover som inte är fuktade eller flegmatiserade ska begränsas till 10 kg i små förpackningar enligt anvisning av säkerhetsteknikcentralen. Explosiva prover som är fuktade eller flegmatiserade är begränsade till 25 kg.
- 23 Detta ämne är brandfarligt endast under extrema brandbetingelser i slutna utrymmen.
- 32 Detta ämne i annan form omfattas inte av dessa bestämmelser.
- 37 Detta ämne omfattas inte av dessa bestämmelser om det är ytbelagt.
- 38 Detta ämne omfattas inte av dessa bestämmelser om det innehåller högst 0,1 viktsprocent kalciumkarbid.
- 39 Detta ämne omfattas inte av dessa bestämmelser om det innehåller mindre än 30 viktsprocent eller minst 90 viktsprocent kisel.
- 43 Om dessa ämnen överlämnas till transport som pesticider ska de transporteras under tillämplig pesticidbenämning och i överensstämmelse med gällande bestämmelser för pesticider (se 2.2.61.1.10 - 2.2.61.1.11.2).
- 45 Antimonsulfider och -oxider med ett arsenikinnehåll på högst 0,5 % av totala massan omfattas inte av dessa bestämmelser.
- 47 Ferricyanider och ferrocyanider omfattas inte av dessa bestämmelser.
- 48 Innehåller detta ämne mer än 20 % cyanvätesyra är ämnet inte tillåtet för transport.
- 59 Dessa ämnen omfattas inte av dessa bestämmelser om de innehåller högst 50 % magnesium.
- 60 Ämnet är inte tillåtet för transport vid högre koncentration än 72 %.
- 61 Teknisk benämning som kompletterar den officiella transportbenämningen ska vara den allmänt brukliga av ISO upptagna benämningen (se ISO 1750:1981 "Pesticides and other agrochemicals – common names" i aktuell version), annan benämning som upptas i WHO "Recommended Classification of Pesticides by Hazard and Guidelines to Classification" eller benämningen på den aktiva substansen (se även 3.1.2.8.1 och 3.1.2.8.1.1).
- 62 Detta ämne omfattas inte av dessa bestämmelser om det innehåller högst 4 % natriumhydroxid.
- 65 Väteperoxid i vattenlösning innehållande mindre än 8 % väteperoxid omfattas inte av dessa bestämmelser.
- 103 Ammoniumnitrit och blandningar av en oorganisk nitrit med ett ammoniumsalt är ej tillåtna för transport.

- 105 Nitrocellulosa som motsvarar beskrivningen av UN 2556 eller 2557 får tillordnas klass 4.1.
- 113 Transport av kemiskt instabila blandningar är inte tillåten.
- 119 Kylaggregat omfattar maskiner och annan utrustning, som är speciellt konstruerade för att hålla livsmedel eller andra produkter vid en låg temperatur i ett inre utrymme, samt klimatanläggningar. Kylaggregat och komponenter till kylaggregat omfattas inte av dessa bestämmelser, om de innehåller mindre än 12 kg gas av klass 2, grupp A eller O enligt 2.2.2.1.3, eller mindre än 12 liter ammoniaklösning (UN 2672).
- 122 Sekundärfaror, eventuella kontroll- och nödtemperaturer samt UN-nummer (gruppbenämningar) för alla för närvarande klassificerade beredningar av organiska peroxider är angivna i 2.2.52.4.
- 127 Ett annat inert ämne eller en annan inert blandning får användas under förutsättning att dessa inerta ämnen har samma egenskaper för att okänsliggöra.
- 131 Det okänsliggjorda ämnet måste vara klart okänsligare än torr PETN.
- 135 Natriumdihydratsalt av diklorisocyanursyra omfattas inte av dessa bestämmelser.
- 138 p-Brombensylcyanid omfattas inte av dessa bestämmelser.
- 141 Ämnen som har genomgått nödvändig värmebehandling, så att de under transporten inte medför någon fara, omfattas inte av dessa bestämmelser.
- 142 Sojabönsmjöl, vilket har extraherats med lösningsmedel och innehåller högst 1,5 % olja och 11 % fukt och praktiskt taget inga brandfarliga lösningsmedel, omfattas inte av dessa bestämmelser.
- 144 Vattenlösning med högst 24 volymprocent alkohol omfattas inte av dessa bestämmelser.
- 145 Alkoholhaltiga drycker i förpackningsgrupp III omfattas inte av dessa bestämmelser, om de transporteras i behållare med en volym av högst 250 liter.
- 152 Klassificeringen av detta ämne beror på partikelstorleken och förpackningen, gränsvärden har hittills inte fastställts experimentellt. Tillämplig klassificering ska ske enligt bestämmelserna i 2.2.1.
- 153 Denna benämning gäller endast om det verifieras genom provning att ämnena varken är brännbara i kontakt med vatten eller visar tendens till självantändning, och att den utvecklade gasblandningen inte är brandfarlig.
- 162 (Borttagen.)
- 163 Ett ämne som är namngivet i kapitel 3.2, tabell A, får inte transporteras under denna benämning. Ämnen, som transporteras under denna benämning, får innehålla högst 20 % nitrocellulosa, förutsatt att nitrocellulosan innehåller högst 12,6 % kväve (i torrsubstansen).
- 168 Asbest som är inbäddat eller bundet i ett naturligt eller syntetiskt bindemedel (såsom cement, plast, asfalt, hartser eller mineraler), så att den under transporten inte kan avge en skadlig mängd asbestfibrer som inandas, omfattas inte av dessa bestämmelser. Färdiga produkter, vilka innehåller asbest och inte uppfyller denna bestämmelse omfattas inte av dessa bestämmelser, om de förpackas så att de under transporten inte kan frigöra en skadlig mängd asbestfibrer som kan inandas.
- 169 Ftalsyraanhydrid i fast form och tetrahydroftalsyraanhydrid med högst 0,05 % maleinsyraanhydrid omfattas inte av dessa bestämmelser. Ftalsyraanhydrid med

högst 0,05 % maleinsyraanhydrid, som överlämnas för transport eller transporteras i smält tillstånd uppvärmt över sin flampunkt, ska tillordnas UN 3256.

- 172 För kollen som innehåller radioaktivt material med sekundärfara gäller att:
- (a) kollen ska förses med en etikett som motsvarar varje ämnes sekundärfara. Motsvarande storetikett ska placeras på vagn eller storcontainer i överensstämmelse med tillämpliga bestämmelser enligt avsnitt 5.3.1,
 - (b) ämnena ska inplaceras i förpackningsgrupp I, II eller III, i förekommande fall under tillämpning av grupperingskriterierna, som anges i del 2 och motsvarar arten av den huvudsakliga sekundärfaran.

Den föreskrivna beskrivningen i 5.4.1.2.5.1 (b) ska omfatta en beskrivning av dessa sekundärfaror (t ex ”SEKUNDÄRFARA: 3, 6.1”, namnet på beståndsdelarna, som till övervägande delen orsakar sekundärfarorna i fråga, och i tillämpliga fall förpackningsgruppen).

- 177 Bariumsulfat omfattas inte av dessa bestämmelser.
- 178 Denna beteckning får endast användas med medgivande av säkerhetsteknikcentralen eller behörig myndighet i något annat RID/ADR-land (se 2.2.1.1.3) och endast då ingen annan lämplig beteckning finns i kapitel 3.2, tabell A.
- 181 Kollin med detta ämne ska dessutom förses med en etikett enligt förlaga nr 1 (se 5.2.2.2.2), om inte säkerhetsteknikcentralen (*Anm. vid internationella RID-transporter behörig myndighet i ursprungslandet*) har godkänt att denna etikett utelämnas för det provade förpackningsslaget, eftersom provningsresultat har visat att ämnet inte uppvisar explosiva egenskaper i en sådan förpackning (se 5.2.2.1.9).
- 182 Gruppen alkalimetaller omfattar grundämnena litium, natrium, kalium, rubidium och cesium.
- 183 Gruppen alkaliska jordartsmetaller omfattar grundämnena magnesium, kalcium, strontium och barium.
- 186 Vid bestämning av ammoniumnitrathalten ska alla nitratjoner, för vilka det finns en ekvivalent mängd ammoniumjoner i blandningen, räknas som ammoniumnitrat.
- 188 Celler och -batterier som överlämnas till transport omfattas inte av dessa bestämmelser om följande bestämmelser är uppfyllda:
- (a) en cell med litiummetall eller litiumlegering innehåller högst 1 g litium och en cell med litiumjoner har en nominell energi i wattimmar om högst 20 Wh,
 - (b) ett batteri med litiummetall eller litiumlegering innehåller en totalmängd på högst 2 g litium och ett litiumjonbatteri har en nominell energi i wattimmar om högst 100Wh. Litiumjonbatterier som omfattas av denna bestämmelse ska vara märkta med nominell energi i wattimmar på ytterhöljet, utom för de som tillverkats innan dessa bestämmelser trätt i kraft (*Anm. vid internationella RID-transporter före den 1 januari 2009*), vilka får transporteras i enlighet med denna särbestämmelse och utan denna märkning till och med den 31 december 2010,
 - (c) varje cell eller batteri motsvarar en typ för vilken det verifierats att den uppfyller alla provningskrav i testhandboken, del III, delavsnitt 38.3,

- (d) celler och batterier ska, om de inte är inbyggda i utrustning, vara förpackade i innerförpackningar som fullständigt omsluter cellen eller batteriet. Celler och batterier ska vara skyddade så att kortslutning förhindras. Detta innefattar skydd mot kontakt med ledande material i samma förpackning som skulle kunna leda till kortslutning. Innerförpackningarna ska förpackas i stadiga ytterförpackningar som överensstämmer med bestämmelserna i 4.1.1.1, 4.1.1.2 och 4.1.1.5,
- (e) celler och batterier som är inbyggda i utrustning, ska vara skyddade mot skador och kortslutning och utrustningen ska vara försedd med effektiva anordningar för att förhindra oavsiktlig aktivering. När batterier är inbyggda i utrustning, ska utrustningen förpackas i stadiga ytterförpackningar som tillverkats av ändamålsenligt material med tillräcklig styrka och lämplig konstruktion i förhållande till förpackningens kapacitet och avsedda användningsområde, såvida inte batteriet har ett likvärdigt skydd från utrustningen den är inbyggd i,
- (f) med undantag av kollin som innehåller högst fyra celler inbyggda i utrustning eller högst två batterier inbyggda i utrustning, ska varje kollin vara märkt med följande:
 - (i) en indikation om att kollit innehåller "PRIMÄRA LITIUM"- eller "LITIUMJON"-celler eller -batterier,
 - (ii) en indikation om att kollit ska behandlas varsamt och att en användningsrisk föreligger vid skador på kollit,
 - (iii) en indikation om att särskilda förfaringssätt ska följas vid skador på kollit som innefattar kontroll och, om nödvändigt, ompackning, och
 - (iv) ett telefonnummer för ytterligare information.
- (g) varje sändning med ett eller flera kollin märkta enligt (f) ska åtföljas av ett dokument med följande innehåll:
 - (i) en indikation om att kollit innehåller "PRIMÄRA LITIUM"- eller "LITIUMJON"-celler eller -batterier,
 - (ii) en indikation om att kollit ska behandlas varsamt och att en användningsrisk föreligger vid skador på kollit,
 - (iii) en indikation om att särskilda förfaringssätt ska följas vid skador på kollit som innefattar kontroll och, om nödvändigt, ompackning, och
 - (iv) ett telefonnummer för ytterligare information,
- (h) såvida batterierna inte är inbyggda i utrustning, ska varje kolli kunna klara en fallprovning från 1,2 m höjd i kollits alla orienteringsriktningar utan att cellerna eller batterierna i kollit skadas, utan förskjutning av innehållet som leder till beröring mellan batterierna (eller cellerna) och utan att innehållet kommer ut, och
- (i) såvida inte batterierna är inbyggda i utrustning eller förpackade med utrustning, får bruttovikten på kollina inte överstiga 30 kg.

I de ovan beskrivna bestämmelserna och i hela dessa bestämmelser avses med "litiummängd" vikten litium i anoden i en cell med litiummetall eller litiumlegering.

Det finns olika benämningar för primära litiumbatterier och litiumjonbatterier för att underlätta transport av dessa batterier vid vissa transportsätt och för att olika räddningsinsatser ska kunna tillämpas.

- 190 Aerosolbehållare ska vara försedda med ett skydd mot oavsiktlig tömning. Aerosolbehållare med en volym på högst 50 ml som endast innehåller icke giftiga ämnen omfattas inte av dessa bestämmelser.

- 191 Engångsbehållare för gas med en volym på högst 50 ml, som inte innehåller några giftiga ämnen, omfattas inte av dessa bestämmelser.
- 194 Eventuell kontroll- och nödtemperatur samt gruppbenämningens UN-nummer för varje för närvarande klassificerat självreaktivt ämne anges i 2.2.41.4.
- 196 Beredningar, som i laboratorieförsök varken detonerar i kaviterat tillstånd eller deflagrerar, inte reagerar vid upphettning under inneslutning och inte uppvisar någon explosionsförmåga, får transporteras under denna benämning. Beredningen ska också vara termiskt stabil (dvs temperaturen för självaccelererande sönderfall (SADT) för ett kolli på 50 kg uppgår till minst 60 °C). Beredningar som inte motsvarar dessa kriterier ska transporteras enligt bestämmelserna för klass 5.2. (se 2.2.52.4).
- 198 Nitrocellulosa, lösningar, med högst 20 % nitrocellulosa, får transporteras som färg eller tryckfärg (se UN 1210, 1263, 3066, 3469 och 3470).
- 199 Blyföreningar, som, om de är blandade i förhållandet 1:1000 med 0,07 M saltsyra och omrörda under en timme i en temperatur på 23 °C ± 2 °C, uppvisar en löslighet på högst 5 %, (se ISO 3711:1990, "Lead chromate pigments and lead chromate – molybdate pigments – specifications and methods of test") räknas som icke lösliga och omfattas inte av dessa bestämmelser, såvida de inte motsvarar kriterierna för placering i någon annan klass.
- 201 Tändare och refillen till tändare ska uppfylla bestämmelserna i det land där de fyllts. De ska vara utrustade med ett skydd mot oavsiktlig tömning. Gasens vätskefas får inte överstiga 85 % av kärlets volym vid 15 °C. Kärlet och deras förslutningsanordningar ska motstå ett invändigt tryck, som motsvarar dubbla trycket av den kondenserade kolvätegasen vid temperaturen 55 °C. Ventilmekanismerna och tändanordningarna ska vara tätt förslutna, omslutna med tejp eller säkrade med andra medel, eller också vara konstruerade så att manövrering eller läckage av innehåll under transporten förhindras. Tändare får inte innehålla mer än 10 g kondenserad kolvätegas. Refillen till tändare får inte innehålla mer än 65 g kondenserad kolvätegas.
- Ann. För förbrukade tändare som insamlats separat, se kapitel 3.3, särbestämelse 654.*
- 203 Denna benämning får inte användas för UN 2315 polyklorerade bifenyler, flytande, eller UN 3432 polyklorerade bifenyler, fasta.
- 204 (Borttagen.)
- 205 Denna benämning får inte användas för UN 3155 pentaklorfenol.
- 207 Polymerpellets och pressblandningar kan vara tillverkade av polystyren, polymetylmakrylat eller någon annan polymer.
- 208 Den kommersiella kvaliteten av kalciumnitrathaltigt gödselmedel, som huvudsakligen består av ett dubbelsalt (kalciumnitrat och ammoniumnitrat), vilket innehåller högst 10 % ammoniumnitrat och minst 12 % kristallvatten, omfattas inte av dessa bestämmelser.
- 210 Toxiner från växter, djur eller bakterier som innehåller smittförande ämnen eller toxiner som ingår i smittförande ämnen är ämnen i klass 6.2.
- 215 Denna benämning gäller endast för tekniskt rent ämne eller för beredningar med detta ämne som har en SADT på över 75°C. Därför gäller den inte för beredningar som är självreaktiva (för självreaktiva ämnen, se 2.2.41.4).

Homogena blandningar med högst 35 viktprocent azodikarbonamid och minst 65 % av ett inert ämne omfattas inte av dessa bestämmelser, såvida inte kriterierna för någon annan klass uppfylls.

- 216 Blandningar av fasta ämnen som inte omfattas av dessa bestämmelser, med brandfarliga vätskor får transporteras under denna benämning utan tillämpning av klassificeringskriterierna för klass 4.1, förutsatt att ingen fri vätska syns vid lastning av ämnet eller förslutning av förpackningen, vagnen eller containern. Tätt förslutna småförpackningar och föremål, som innehåller mindre än 10 ml av en brandfarlig vätska i förpackningsgrupp II eller III absorberad i ett fast ämne, omfattas inte av dessa bestämmelser, förutsatt att förpackningen eller föremålet inte innehåller någon fri vätska.
- 217 Blandningar av fasta ämnen, som inte omfattas av dessa bestämmelser, med giftiga vätskor får transporteras under denna benämning utan tillämpning av klassificeringskriterierna för klass 6.1, förutsatt att ingen fri vätska syns vid lastning av ämnet eller förslutning av förpackningen, vagnen eller containern. Denna benämning får inte användas för fasta ämnen, som innehåller ett flytande ämne i förpackningsgrupp I.
- 218 Blandningar av fasta ämnen, som inte omfattas av dessa bestämmelser, med frätande vätskor får transporteras under denna benämning utan tillämpning av klassificeringskriterierna för klass 8, förutsatt att ingen fri vätska syns vid lastning av ämnet eller förslutning av förpackningen, vagnen eller containern.
- 219 Genetiskt modifierade mikroorganismer och genetiskt modifierade organismer, som motsvarar definitionen för smittförande ämnen och kriterierna för att ingå i klass 6.2 enligt 2.2.62, ska efter egenskaperna transporteras som UN 2814, 2900 eller 3373.
- 220 Omedelbart efter den officiella transportbenämningen ska endast den tekniska benämningen för den brandfarliga flytande beståndsdelen i lösningen eller blandningen anges inom parentes.
- 221 Ämnen som omfattas av denna benämning får inte tillhöra förpackningsgrupp I.
- 224 Ämnet ska under normala transportbetingelser förbli flytande, om det inte kan visas genom provning att känsligheten inte är större i fryst tillstånd än i flytande tillstånd. Vid temperaturer över $-15\text{ }^{\circ}\text{C}$ får det inte frysa.
- 225 Brandsläckare som omfattas av denna benämning får vara utrustad med sprängpatron för att säkerställa dess funktion (sprängpatron för mekanisk drivning enligt klassificering 1.4C eller 1.4S), utan att tillhörigheten till klass 2, grupp A eller O enligt avsnitt 2.2.2.1.3, därigenom förändras, förutsatt att totalmängden deflagrerande explosivämnen (drivmedel) omfattar högst 3,2 g per brandsläckare.
- 226 Beredningar av dessa ämnen som innehåller minst 30 % icke flyktiga, icke brandfarliga medel för att okänsliggöra omfattas inte av dessa bestämmelser.
- 227 Efter att ha okänsliggjorts med vatten och oorganiska inerta ämnen får urinämnesnitrathalten inte överskrida 75 viktprocent och blandningen får inte vid provning enligt provserie 1 (a) i testhandboken, del I, kunna bringas till detonation.
- 228 Blandningar som inte motsvarar kriterierna för brandfarliga gaser (se 2.2.2.1.5) ska transporteras under UN 3163.

- 230 Denna benämning gäller för celler och batterier som innehåller någon form av litium inklusive litumpolymer- och litiumjonceller och -batterier.

Litiumceller och -batterier får transporteras under denna benämning om de uppfyller följande bestämmelser:

- (a) varje cell eller batteri motsvarar en typ för vilken det verifierats att den uppfyller alla provningskrav i testhandboken, del III, delavsnitt 38.3,
 - (b) alla celler och batterier måste vara försedda med en säkerhetsanordning mot inre övertryck eller vara utformade så att våldsamt sprängning förhindras under normala transportförhållanden,
 - (c) alla celler eller batterier måste vara utrustade med en effektiv anordning för att förhindra yttre kortslutning,
 - (d) alla batterier med flera celler eller med parallellkopplade celler ska vara utrustade med effektiva anordningar som förhindrar en farlig returström (t ex dioder, säkringar osv).
- 235 Denna benämning gäller föremål, som innehåller explosivämnen i klass 1 och som även kan innehålla farligt gods i andra klasser. Föremålen används till personligt skydd i fordon i form av gasgeneratorer för krockkuddar, krockkuddsmoduler eller bältesförsträckare.
- 236 Polyesterhartssatser består av en huvudkomponent (klass 3, förpackningsgrupp II eller III) och ett aktiveringsmedel (organisk peroxid). Den organiska peroxiden ska vara av typ D, E eller F och får inte fordra någon temperaturkontroll. Förpackningsgruppen enligt de kriterier för klass 3 som tillämpas på huvudkomponenten ska vara II eller III. De angivna mängdbegränsningarna i kapitel 3.2, tabell A, kolumn 7a avser huvudkomponenten.
- 237 Membranfiltren inklusive papperssiktarken och överdrags- och förstärkningsmaterial etc, som finns under transporten, får inte vid någon av de i testhandboken del 1 provserie 1 (a) beskrivna provningarna tendera att överföra en explosion.
- Därutöver kan säkerhetsteknikcentralen utgående från resultat av lämpliga provningar av förbränningshastighet med beaktande av standardprovningar i testhandboken del III, avsnitt 33.2.1 fastställa att membranfilter av nitrocellulosa i den form de avses transporteras inte omfattas av de för brandfarliga fasta ämnen i klass 4.1 gällande bestämmelserna.
- 238 (a) Batterier räknas som läckagesäkra om de klarar nedan angivna vibrations- och tryckprovning utan vätskeläckage.
- Vibrationsprovning:* Batteriet spänns fast på provplattan i en vibrationsmaskin och utsätts för en enkel sinusformad rörelse med amplituden 0,8 mm (1,6 mm totalutslag). Frekvensen varierar mellan 10 Hz och 55 Hz i steg om 1 Hz/min. Hela frekvensområdet genomlöps i båda riktningar på 95 ± 5 minuter för varje montering (vibrationsriktning) av batteriet. Batteriet provas lika länge i tre olika lägen med mot varandra vinkelräta vibrationsriktningar (innefattande ett läge då eventuella fyllnings- och ventilationsöppningar är uppochner).
- Tryckprovning:* Efter utförd vibrationsprov lagras batteriet i sex timmar vid $24^{\circ}\text{C} \pm 4^{\circ}\text{C}$ medan det utsätts för en tryckskillnad på minst 88 kPa. Batteriet provas under minst sex timmar i vart och ett av tre lägen med mot varandra vinkelräta lodriktningar (innefattande ett läge då eventuella fyllnings- och ventilationsöppningar är uppochner).

- (b) Läckagesäkra batterier omfattas inte av dessa bestämmelser, om elektrolyten vid en temperatur av 55°C i händelse av brott eller sprickor i behållaren inte läcker, ingen fri vätska finns som kan komma ut och polerna hos batteriet i transportfärdig förpackning är säkrade mot kortslutning.

- 239 Batterier eller celler får inte innehålla andra farliga ämnen än natrium, svavel och/eller polysulfider. Batterier eller celler som har sådan temperatur att det natrium de innehåller kan bli flytande får överlämnas till transport endast med tillstånd av säkerhetsteknikcentralen eller behörig myndighet i något annat RID/ADR-land och enligt villkor fastställda av denna.

Anm. Vid internationella RID-transporter krävs transporttillstånd och -villkor av behörig myndighet i avsändarlandet. Om avsändarlandet inte är fördragspart till COTIF, ska behörig myndighet i det första COTIF-land som berörs av transporten godkänna tillståndet och transportvillkoren.

Celler ska bestå av tätt förslutna metallhus, vilka fullständigt omsluter de farliga ämnena och är tillverkade och förslutna så att innehållet under normala transportbetingelser inte kan komma ut.

Batterier ska bestå av celler som är fullständigt inneslutna och säkrade i ett metallhus, vilket är tillverkat och tillslutet så att under normala transportbetingelser utflöde av farliga ämnen förhindras.

- 241 Beredningen ska framställas så att den förblir homogen och det inte sker någon separation under transport. Dessa bestämmelser omfattar inte beredningar med låg halt av nitrocellulosa, vilka inte uppvisar farliga egenskaper när de genomgår provning för bestämning av deras förmåga till detonation, deflagration eller explosion vid uppvärmning i ett slutet kärl enligt metoder i provserie 1(a), 2(b) och 2(c) i testhandboken, del I, och inte heller uppträder som brandfarliga fasta ämnen om de genomgår provning nr 1 i testhandboken, del III, avsnitt 33.2.1.4 (för dessa provningar ska ämnet om nödvändigt malas och siktas till kornstorleken högst 1,25 mm).
- 242 Svavel omfattas inte av dessa bestämmelser när det bearbetats till en speciell form (t ex pärlor, granulat, pellets, tabletter eller flingor).
- 243 Bensin för användning i motorer med gnisttändning (t ex i bilar, stationära motorer och andra motorer) ska oavsett variationer i flyktighet tillordnas denna benämning.
- 244 Denna benämning omfattar t ex aluminiumslag, aluminiumskimmings, begagnade katoder, begagnade behållarinklädnader och aluminiumsaltslagg.
- 247 Alkoholhaltiga drycker med mer än 24 volymprocent men högst 70 volymprocent alkohol får, om transporten ingår i tillverkningsprocessen, med avvikelse från bestämmelserna i kapitel 6.1, transporteras i träfat över 250 liter men högst 500 liter, som där så är tillämpligt uppfyller de allmänna bestämmelserna i 4.1.1, under följande villkor:
- (a) träfatens täthet ska kontrolleras före fyllning,
 - (b) för vätskans expansion ska ett tillräckligt tomrum (minst 3 %) lämnas,
 - (c) träfaten ska transporteras med sprunden riktade uppåt, och
 - (d) träfaten ska transporteras i containrar, som uppfyller kraven i konventionen om säkra containrar (CSC) i gällande version. Varje träfat ska fästas i en särskild vagg och kilas fast med lämpliga medel så att varje förskjutning under transporten är utesluten.

- 249 Ferrocium som är stabiliserat mot korrosion och innehåller minst 10 % järn, omfattas inte av dessa bestämmelser.
- 250 Denna benämning får endast användas för prov av kemiska ämnen, som tagits för analysändamål i samband med tillämpning av överenskommelsen om förbud mot utveckling, tillverkning, lagring och användning av kemiska vapen och destruktion av sådana vapen. Transport av ämnen som omfattas av denna benämning, ska ske enligt den metodsekvens och de procedurer för skydd och säkerhet, som bestämts av organisationen för förbud mot kemiska vapen.
- Det kemiska provet får transporteras först efter att behörig myndighet eller generaldirektören för organisationen för förbud mot kemiska vapen utfärdat godkännande och om provet uppfyller följande bestämmelser:
- (a) det ska förpackas i enlighet med förpackningsinstruktion 623 (se tabell S-3-8 i kompletteringsvolymen) i ICAO:s tekniska instruktioner,
 - (b) vid transport ska ett exemplar av godkännandehandlingen för transporten, i vilken mängdrestriktioner och förpackningsbestämmelser finns angivna, bifogas godsdeklarationen.
- 251 Benämningen REAGENSATS eller FÖRSTA FÖRBANDSSATS avser lådor, kassetter m.m. som innehåller små mängder farligt gods att användas i exempelvis medicinskt syfte eller analys-, provnings- eller reparations-syfte. Sådana satsar får inte innehålla farligt gods för vilket "LQ 0" anges i kapitel 3.2, tabell A, kolumn 7a.
- Beståndsdelar av sådana satsar får inte reagera farligt med varandra (se definition av farlig reaktion i 1.2.1). Totalmängden farligt gods i en sats får inte överstiga 1 liter eller 1 kg. Förpackningsgruppen som ska tillordnas hela satsen är den striktaste av de förpackningsgrupper, som gäller för de enskilda i satsen ingående ämnena.
- Satsar som transporteras på vagnar, i syfte att användas till första hjälpen eller användning på plats, omfattas inte av dessa bestämmelser.
- Reagenssatsar och första förbandssatsar som innehåller farligt gods i innerförpackningar i mängder, som inte överstiger mängdbegränsningarna för begränsade mängder som gäller för respektive ämne i enlighet med de LQ-koder som anges i kapitel 3.2, tabell A, kolumn 7a, vilka definieras i 3.4.6, får transporteras enligt bestämmelserna i kapitel 3.4.
- 252 Vattenlösning av ammoniumnitrat med högst 0,2 % brännbara ämnen och koncentration högst 80 % omfattas inte av dessa bestämmelser, om ammoniumnitratet förblir löst under alla transportförhållanden.
- 266 Detta ämne får inte transporteras, om det innehåller mindre alkohol, vatten eller flegmatiseringsmedel än angivet, såvida inte säkerhetsteknikcentralen har utfärdat ett särskilt tillstånd (se 2.2.1.1).
- 267 Sprängämnen, typ C, som innehåller klorater, ska separeras från explosivämnen som innehåller ammoniumnitrat eller andra ammoniumsalter.
- 270 Vattenlösningar av oorganiska fasta nitrater i klass 5.1 motsvarar inte kriterierna för klass 5.1, om koncentrationen av ämnen i lösningen vid den lägsta temperaturen under transporten inte överstiger 80 % av mättnadsgränsen.
- 271 Laktos, glukos eller liknande ämnen får användas som medel för att okänsliggöra förutsatt att ämnet innehåller minst 90 viktsprocent medel för att okänsliggöra. Säkerhetsteknikcentralen kan godkänna att dessa blandningar klassificeras i klass

4.1 baserat på provning enligt provserie 6 (c) i testhandboken, del I, avsnitt 16, som genomförs på minst tre transportfärdiga förpackningar. Blandningar innehållande minst 98 viktsprocent medel för att okänsliggöra omfattas inte av dessa bestämmelser. Kollin innehållande blandningar med minst 90 viktsprocent medel för att okänsliggöra behöver inte förse med etikett enligt förlaga nr 6.1.

- 272 Detta ämne får transporteras enligt bestämmelserna för klass 4.1 endast med särskilt tillstånd av säkerhetsteknikcentralen (se UN 0143).
- 273 Maneb eller beredningar med maneb, som är stabiliserade mot självupphettning, behöver inte tillordnas klass 4.2, om det kan visas genom provning att en kubisk volym av 1 m³ av ämnet inte självantänder och att temperaturen i mitten av provet inte överstiger 200°C, om provet hålls vid en konstant temperatur av minst 75°C ± 2°C under en period av 24 timmar.
- 274 Bestämmelserna i 3.1.2.8 gäller.
- 278 Detta ämne får klassificeras och transporteras endast med säkerhetsteknikcentralens tillstånd, utgående från resultat av provningarna enligt provserie 2 och en provning enligt provserie 6 (c) i testhandboken, del I, på transportfärdiga kollin (se 2.2.1.1). Säkerhetsteknikcentralen ska fastställa förpackningsgrupp med kriterierna i 2.2.3 och den för provserie 6 (c) använda förpackningstypen som underlag.
- 279 I stället för en strikt tillämpning av klassificeringskriterierna i dessa bestämmelser har detta ämne klassificerats eller inplacerats i en förpackningsgrupp baserat på erfarenhetsmässig påverkan på människan.
- 280 Denna benämning gäller för föremål, vilka är avsedda att användas till personskydd i fordon som gasgeneratorer för krockkuddar, krockkuddsmoduler eller bältesförsträckare och innehåller farligt gods i klass 1 eller andra klasser, såvida de transporteras som komponenter och föremålen har provats i transportfärdigt skick i överensstämmelse med provserie 6(c) i testhandboken, del I, utan att någon explosion i anordningen, sönderslagning av anordningens hölje eller av tryckbehållaren och varken splittrverkan eller termisk reaktion kunnat konstateras, som skulle kunnat förhindra brandbekämpningsåtgärder eller andra nödlägesåtgärder i den omedelbara omgivningen.
- 282 (Borttagen.)
- 283 Föremål som innehåller gas och används som stötdämpare, inklusive stötenergiabsorberande anordningar eller tryckluftfjädring omfattas inte av dessa bestämmelser, förutsatt att:
- föremålen har en gasbehållare med volym högst 1,6 liter och ett laddningstryck på högst 280 bar, varvid produkten av volym (liter) och laddningstryck (bar) inte överstiger 80 (dvs 0,5 liter volym och 160 bar laddningstryck, 1 liter volym och 80 bar laddningstryck, 1,6 liter volym och 50 bar laddningstryck, 0,28 liter volym och 280 bar laddningstryck),
 - föremålen har ett sprängtryck, som hos produkter med en volym hos gasbehållaren på högst 0,5 liter motsvarar minst det fyrfaldiga laddningstrycket och hos produkter med en volym hos gasbehållaren över 0,5 liter minst det femfaldiga laddningstrycket vid 20 °C,
 - föremålen tillverkas av material som inte splittras vid brott,
 - föremålen tillverkas i enlighet med en kvalitetssäkringsstandard som kan godkännas av säkerhetsteknikcentralen, och

- (e) konstruktionstypen har genomgått en brandprovning som verifierar att det invändiga trycket i föremålet avlastas genom en smältsäkring eller annan tryckavlastningsanordning, så att föremålet inte kan splittras eller slungas iväg.

Beträffande tillbehör för fordonsdrift, se även 1.1.3.2 (d).

- 284 En syregenerator, kemisk, som innehåller oxiderande ämnen ska uppfylla följande villkor:
- (a) Generatoren, om den innehåller en anordning för utlösning av explosivämnen, får transporteras under denna benämning endast om den uteslutits ur klass 1 enligt *Anm* till 2.2.1.1.1 (b).
 - (b) Generatoren ska oförpackad klara en fallprovning från 1,8 m höjd mot en styv, icke fjädrande, plan och horisontell yta i den position som har störst sannolikhet att ge skada, utan läckage av innehåll och utan att den aktiveras.
 - (c) När en generator är utrustad med en aktiveringsanordning ska den ha minst två effektiva säkringsanordningar mot oavsiktlig aktivering.
- 286 Membranfilter av nitrocellulosa som omfattas av denna benämning och har en vikt av högst 0,5 g omfattas inte av dessa bestämmelser, om de förekommer ett och ett i ett föremål eller i ett tätt förslutet paket.
- 288 Dessa ämnen får klassificeras och transporteras endast med säkerhetsteknikcentralens tillstånd, utgående från resultat av provningarna enligt provserie 2 och en provning enligt provserie 6 (c) i testhandboken, del I, på transportfärdiga kollin (se 2.2.1.1).
- 289 Gasgeneratorer för krockkuddar eller krockkuddmoduler eller bältesförsträckare, som är monterade i transportmedel eller monteringsfärdiga komponenter till transportmedel, som rattstänger, dörrpanel, säten etc., omfattas inte av dessa bestämmelser.
- 290 Om detta ämne uppfyller definitioner och kriterier för någon annan i del 2 uppräknad klass, ska den klassificeras efter den huvudsakliga sekundärfaran. Sådant ämne ska anges med den officiella transportbenämningen och under det UN-nummer som är lämpligt för ämnet i huvudklassen, kompletterat med benämningen på ämnet enligt kapitel 3.2, tabell A, kolumn 2. Ämnet ska transporteras enligt för detta UN-nummer gällande bestämmelser. Därutöver gäller alla övriga i 1.7.1.5 angivna bestämmelser, med undantag av 5.2.1.7.2.
- 291 Kondenserade brandfarliga gaser ska innehållas i komponenter till kylaggregat. Dessa komponenter ska vara konstruerade och provade för minst tre gånger arbetsstrycket hos kylaggregatet. Kylaggregaten ska vara konstruerade och tillverkade så att under normala transportbetingelser den kondenserade gasen innehålls och risk för brott eller sprickor hos komponenter under tryck kan uteslutas. Kylaggregat och komponenter till kylaggregat som innehåller mindre än 12 kg gas omfattas inte av dessa bestämmelser.
- 292 Blandningar med högst 23,5 % syre får transporteras under denna benämning, om inga andra oxiderande gaser finns närvarande. För koncentrationer som inte överstiger detta gränsvärde, krävs inte etikett enligt förlaga nr 5.1.

- 293 För tändstickor gäller följande definitioner:
- (a) Stormtändstickor är tändstickor, vars huvud är försett med en friktionskänslig tändsats och en pyroteknisk sats, som brinner med liten eller ingen låga men med stark hetta.
 - (b) Säkerhetständstickor är tändstickor, som är kombinerade eller förbundna med brevet eller asken och endast kan antändas mot en preparerad yta genom friktion.
 - (c) Tändstickor av alltändartyp ("strike anywhere") är tändstickor, som kan antändas mot en fast yta genom friktion.
 - (d) Vaxtändstickor är tändstickor, som genom friktion kan antändas mot såväl en preparerad som en fast yta.
- 295 Det är inte nödvändigt att förse varje batteri med märkning och etiketter, om motsvarande märkning och etikett placerats på pallasten.
- 296 Dessa benämningar gäller för livräddningsutrustning, såsom livflottar, flytvästar eller självupplåsbare rutschbanor. UN 2990 omfattar självupplåsbare livräddningsutrustning och UN 3072 icke-självupplåsbare livräddningsutrustning. Livräddningsutrustning får innehålla:
- (a) signalutrustningar (klass 1), vilka kan innefatta rök- och lyssignalammunition och är placerade i förpackningar, som skyddar dem mot oavsiktlig utlösning,
 - (b) endast UN 2990 får innehålla patroner – drivanordningar i riskgrupp 1.4, samhanteringsgrupp S – för självupplåsningsmekanismen, förutsatt att mängden explosivämne per räddningsutrustning inte överstiger 3,2 g,
 - (c) komprimerade gaser i klass 2, grupp A och O enligt 2.2.2.1.3,
 - (d) batterier (ackumulatorer) (klass 8) och litumbatterier (klass 9),
 - (e) första hjälpen-utrustningar eller reparationsutrustningar, som innehåller små mängder farligt gods (t ex ämnen i klass 3, 4.1, 5.2, 8 eller 9), eller
 - (f) tändstickor av alltändartyp, som är placerade i förpackningar, vilka skyddar dem mot oavsiktlig antändning.
- 298 (Borttagen.)
- 300 Fiskmjöl eller fiskrens får inte lastas om temperaturen vid lastningstillfället överstiger 35°C eller är 5°C över omgivningstemperaturen, varvid det högsta värdet gäller.
- 302 Uttrycket "ENHET" i den officiella transportbenämningen betyder:
en vagn,
en container, eller
en tank.
Gasbehandlade vagnar, containrar och tankar omfattas endast av bestämmelserna i 5.5.2.
- 303 Käril ska tillordnas klassificeringskoden för den gas eller gasblandning de innehåller, vilken bestäms enligt bestämmelserna i 2.2.2.
- 304 Batterier, torra, som innehåller frätande elektrolyt, som inte rinner ut vid brott på batterihöljet, omfattas inte av dessa bestämmelser, förutsatt att batterierna är säkert förpackade och skyddade mot kortslutning. Exempel på sådana batterier är alkali-mangan-, zink-kol-, nickel-metallhydrid- och nickel-kadmiumbatterier.
- 305 Dessa ämnen omfattas inte av dessa bestämmelser vid koncentrationer om högst 50 mg/kg.

- 306 Denna benämning får endast användas för ämnen som vid provning enligt provserie 1 och 2 för klass 1 (se testhandboken, del I) inte uppvisar några explosiva egenskaper tillhörande klass 1.
- 307 Denna benämning får endast användas för homogena blandningar, som innehåller ammoniumnitrat som huvudbeståndsdel inom följande gränsvärden:
- (a) Minst 90 % ammoniumnitrat och högst 0,2 % sammanlagt av brännbart/organiskt material, uttryckt som kolekvivalent och i förekommande fall med tillsatta oorganiska ämnen som är inerta gentemot ammoniumnitrat, eller
 - (b) Under 90 % men över 70 % ammoniumnitrat med andra oorganiska ämnen, eller över 80 % men under 90 % ammoniumnitrat i blandning med kalciumkarbonat och/eller dolomit och/eller mineraliskt kalciumsulfat samt med högst 0,4 % sammanlagt av brännbart/organiskt material, uttryckt som kolekvivalent, eller
 - (c) Gödselmedel baserade på ammoniumnitrat av kvävetyp, som innehåller blandningar av ammoniumnitrat och ammoniumsulfat med över 45 % men under 70 % ammoniumnitrat och högst 0,4 % sammanlagt av brännbart/organiskt material, uttryckt som kolekvivalent, så att summan av den procentuella sammansättningen av ammoniumnitrat och ammoniumsulfat överstiger 70 %.
- 309 Denna benämning gäller för ej känsliggjorda emulsioner, suspensioner och geler, som huvudsakligen består av en blandning av ammoniumnitrat och bränsle, avsedda för framställning av blandsprängämne typ E efter en obligatorisk förbearbetning före användning.
- Blandningen för emulsioner har följande typiska sammansättning: 60-85 % ammoniumnitrat, 5-30 % vatten, 2-8 % bränsle, 0,5-4 % emulgeringsmedel, 0-10 % lösliga flamskyddsmedel samt spårtillsatser. Ammoniumnitrat får delvis ersättas med andra oorganiska nitratsalter.
- Blandningen för suspensioner och geler har följande typiska sammansättning: 60-85 % ammoniumnitrat, 0-5 % natrium- eller kaliumperklorat, 0-17 % hexaminnitrat eller monometylaminnitrat, 5-30 % vatten, 2-15 % bränsle, 0,5-4 % förtjockningsmedel, 0-10 % lösliga flamskyddsmedel samt spårtillsatser. Ammoniumnitrat får delvis ersättas med andra oorganiska nitratsalter.
- Ämnena ska klara provserie 8 i testhandboken, del I, avsnitt 18, och godkännas av säkerhetsteknikcentralen eller behörig myndighet i något annat RID/ADR-land.
- 310 Provningsbestämmelserna i testhandboken, delavsnitt 38.3 gäller inte för produktionsserier på högst 100 celler eller -batterier eller för förproduktionsprototyper av celler och -batterier, när dessa prototyper transporteras till provning, om
- (a) cellerna och batterierna transporteras i fat av metall, plast eller plywood eller låda av metall, plast eller trä som ytterförpackning, vilken uppfyller kriterierna för förpackningsgrupp I, och
 - (b) varje cell och batteri förpackas ett och ett i en innerförpackning inuti en ytterförpackning och omges av ett ej brännbart och ej ledande stötdämpande material.
- 311 Ämnena får endast transporteras under denna benämning med behörig säkerhetsteknikcentralens tillstånd, baserat på resultatet av tillämplig provning

enligt testhandboken, del I. Förpackningen ska säkerställa att procenthalten lösningsmedel inte vid något tillfälle under transporten sjunker under det i säkerhetsteknikcentralens tillstånd fastställda värdet.

- 312 (Tills vidare blank.)
- 313 För ämnen och blandningar som motsvarar kriterierna för klass 8 ska en etikett för sekundärfara enligt förlaga 8 (se 5.2.2.2.2) anbringas.
- 314 (a) Dessa ämnen är benägna att sönderfalla exotermt vid förhöjd temperatur. Sönderfallet kan utlösas av värme eller föroreningar (t ex pulverformiga metaller (järn, mangan, kobolt, magnesium) och deras föreningar).
(b) Under transporten får dessa ämnen inte utsättas för direkt solstrålning eller värmekällor och de ska lastas av på tillräckligt ventilerade platser.
- 315 Denna benämning får inte användas för ämnen i klass 6.1, som motsvarar de i 2.2.61.1.8 beskrivna kriterierna för förpackningsgrupp I beträffande giftighet vid inandning.
- 316 Denna benämning gäller endast för kalciumhypoklorit, torr, som transporteras i form av tabletter, som inte smular sig.
- 317 ”Undantaget fissilt” gäller endast för kollin som uppfyller 6.4.11.2.
- 318 För dokumentationsändamål ska den officiella transportbenämningen kompletteras med teknisk benämning (se 3.1.2.8). Om de smittförande ämnen som ska transporteras inte är kända, men det finns misstanke om att de motsvarar kriterierna för att ingå i kategori A och för tillordning till UN 2814 eller 2900, ska texten ”Misstanke om smittförande ämne i kategori A” anges efter den officiella transportbenämningen inom parentes i godsdeklarationen.
- 319 Ämnen och kollin, som förpackas respektive märks i överensstämmelse med förpackningsinstruktion P650 omfattas inte av några ytterligare föreskrifter i dessa bestämmelser.
- 320 (Borttagen.)
- 321 Dessa lagringssystem ska alltid förutsättas innehålla väte.
- 322 Om detta gods är i form av tabletter som inte smular sig, ska det inplaceras i förpackningsgrupp III.
- 323 (Tills vidare blank.)
- 324 Detta ämne måste stabiliseras vid koncentrationer om högst 99 %.
- 325 För uranhexafluorid, ej fissilt eller undantaget fissilt, ska ämnet tillordnas UN 2978.
- 326 För uranhexafluorid, fissilt, ska ämnet tillordnas UN 2977.
- 327 Förbrukade aerosolbehållare, som skickas i enlighet med 5.4.1.1.3, får, för rekonditionering eller bortskaffande, transporteras under denna benämning. De behöver inte vara skyddade mot oavsiktlig tömning, förutsatt att åtgärder vidtagits för att förhindra farlig tryckstegring eller uppkomst av en farlig atmosfär. Förbrukade aerosolbehållare, som inte läcker eller är kraftigt deformerade, ska förpackas enligt förpackningsinstruktion P003 och särbestämmelse PP87, eller förpackningsinstruktion LP02 och särbestämmelse L2. Läckande eller kraftigt deformerade aerosolbehållare ska transporteras i bärgningsförpackning, förutsatt att lämpliga åtgärder vidtagits för att förhindra farlig tryckstegring.

Anm. Vid sjötransporter får förbrukade aerosolbehållare inte transporteras i slutna containrar.

- 328 Denna benämning gäller för bränslecellsbehållare, även när de finns i utrustning eller förpackats med utrustning. Bränslecellsbehållare som är inbyggda i ett bränslecellssystem eller ingår som komponent i ett sådant system, räknas som bränsleceller i utrustning. En bränslecellsbehållare är ett föremål i vilket bränsle lagras för injicering i bränslecellen genom en eller flera ventiler som styr bränslemängden. Bränslecellsbehållare, även när de finns i utrustning, ska vara konstruerade och tillverkade så att läckage av bränsle under normala transportförhållanden förhindras.
- Konstruktionstypen för bränslecellsbehållare där vätskor används som bränsle, ska genomgå en tryckprovning med ett tryck av 100 kPa (övertryck) utan att läckage uppstår.
- Med undantag av bränslecellsbehållare som innehåller väte i metallhydrid och som ska uppfylla kraven i särbestämmelse 339, ska det visas att varje konstruktionstyp för bränslecellsbehållare klarar en fallprovning från höjden 1,2 m mot en styv yta i den orientering som med största sannolikhet leder till att omslutningssystemet förstörs utan att det leder till att innehållet kommer ut.
- 329 (Tills vidare blank.)
- 330 (Borttagen.)
- 331 (Tills vidare blank.)
- 332 Magnesiumnitratsexahydrat omfattas inte av dessa bestämmelser.
- 333 Ethanol- och bensinblandningar för användning i gnistständande motorer (t.ex. i bilar, stationära motorer och andra motorer) ska tillordnas denna benämning oavsett varierande flyktighet.
- 334 En bränslecellsbehållare får innehålla en förstärkare förutsatt att den är utrustad med två oberoende anordningar som förhindrar oavsiktlig blandning med bränslet under transport.
- 335 Blandningar av fasta ämnen som inte omfattas av dessa bestämmelser och miljöfarliga vätskor eller fasta ämnen, ska tillordnas UN 3077 och får transporteras under denna benämning förutsatt att ingen fri vätska är synlig vid tidpunkten när ämnet lastas eller när förpackningen, vagnen eller containern försluts. Varje vagn eller container ska vara tät när de används för bulktransport. Om fri vätska är synlig vid tidpunkten när ämnet lastas eller när förpackningen, vagnen eller containern försluts, ska blandningen tillordnas UN 3082. Tät förslutna småförpackningar och föremål som innehåller mindre än 10 ml av en miljöfarlig vätska absorberad i ett fast material men utan fri vätska i förpackningen eller föremålet, eller som innehåller mindre än 10g av ett miljöfarligt fast ämne, omfattas inte av dessa bestämmelser.
- 336 Vid transport med flyg får ett enskilt kolli med icke brännbara fasta LSA-II- eller LSA-III-ämnen inte innehålla större aktivitet än 3000 A₂.
- 337 Vid transport med flyg får kollin av typ B(U) och typ B(M) inte innehålla större aktiviteter än följande:
- (a) för radioaktiva ämnen med liten spridbarhet: aktiviteter större än vad som kollikonstruktionen godkänts för i enlighet med godkännandecertifikatet,
 - (b) för radioaktiva ämnen av speciell beskaffenhet: 3000 A₁ eller 100 000 A₂, beroende på vilket värde som är lägst, eller

- (c) för alla andra radioaktiva ämnen: 3000 A₂.
- 338 Varje bränslecellsbehållare som transporteras under denna benämning och som konstruerats för att innehålla en kondenserad, brandfarlig gas ska:
- (a) kunna motstå ett tryck som motsvarar minst dubbla jämviktstrycket hos innehållet vid 55 °C, utan att läckage eller brott uppstår,
 - (b) inte innehålla mer än 200 ml kondenserad, brandfarlig gas med ett ångtryck av högst 1000 kPa vid 55 °C, och
 - (c) klara provningen i varmvattenbad som föreskrivs i 6.2.6.3.1.
- 339 Bränslecellsbehållare som innehåller väte i metallhydrid och transporteras under denna benämning, ska ha en vattenvolym om högst 120 ml.
- Trycket i bränslecellsbehållaren får inte överstiga 5 MPa vid 55 °C. Konstruktionstypen ska, utan att läckage eller brott uppstår, motstå ett tryck som motsvarar dubbla kalkyltrycket för behållaren vid 55 °C eller 200 kPa högre tryck än kalkyltrycket för behållaren vid 55 °C, beroende på vilket av de båda värdena som är högst. I fallprovningen och provningen med växelvis vätefyllning och –tömning betecknas trycket vid vilken provningen genomförs som ”minimisprängtryck hos höljet”.
- Bränslecellsbehållare ska fyllas i enlighet med förfarandet som angivits av tillverkaren. Tillverkaren ska lämna följande information med varje bränslecellsbehållare:
- (a) kontrollförfaranden som ska utföras för första fyllning och före återfyllning av bränslecellsbehållaren,
 - (b) säkerhetsåtgärder och potentiella risker som ska beaktas,
 - (c) metod för att avgöra när nominell volym har uppnåtts,
 - (d) lägsta och högsta tryckintervall,
 - (e) lägsta och högsta temperaturintervall, och
 - (f) övriga bestämmelser som ska uppfyllas vid första fyllning och återfyllning, inklusive typ av utrustning som ska användas vid första fyllning och återfyllning.

Bränslecellsbehållarna ska vara konstruerade och tillverkade så att läckage av bränsle förhindras under normala transportförhållanden. Varje behållartyp, inklusive behållare som utgör beståndsdel i en bränslecell, ska genomgå följande provningar med godkänt resultat:

Fallprovning

En fallprovning från 1,8 m höjd mot en icke fjädrande yta i fyra olika orienteringar:

- (a) vertikalt, mot den ände där avstängningsventilen sitter,
- (b) vertikalt, mot den ände som är motstående den ände där avstängningsventilen sitter,
- (c) horisontellt, mot en uppåtriktad stålspets med diametern 38 mm, och
- (d) i 45° vinkel mot den ände där avstängningsventilen sitter.

När behållaren fylls upp till sitt nominella fyllningstryck får inget läckage konstateras, när alla möjliga läckagepunkter har undersökts med hjälp av tvällösning eller annat likvärdigt medel. Därefter ska bränslecellsbehållare sättas under hydrostatiskt tryck tills den förstörs. Det registrerade sprängtrycket ska överstiga 85% av minimisprängtrycket för höljet.

Brandprovning

En bränslecellsbehållare som är fylld med väte till sin nominella volym, ska genomgå en omvälvande brandprovning. Bränslecellsbehållartypen, som får ha en inbyggd luftningsanordning, bedöms ha klarat brandprovningen om:

- (a) det invändiga trycket sjunker till 0 bars övertryck utan att behållaren sprängs, eller
- (b) behållaren utstår branden i minst 20 minuter utan att sprängas.

Provning med växelvis vätefyllning och –tömning

Denna provning ska säkerställa att påkänningsgränsvärdena för en bränslecellsbehållartyp inte överskrids under användning.

Bränslecellsbehållaren ska fyllas från högst 5% av den nominella vätevolymen och upp till minst 95% av denna volym och återigen tömmas ner till högst 5% av den nominella volymen. Det nominella fyllningstrycket sak användas vid fyllning och temperaturen ska hållas inom drifttemperaturintervallet. Den växelvisa fyllningen och tömningen ska genomföras minst 100 gånger.

Efter den växelvisa provningen ska bränslecellsbehållaren fyllas och den vattenvolym som undanträngts av behållaren ska mätas. Behållartypen bedöms ha klarat provningen med växelvis vätefyllning och –tömning om vattenvolymen som undanträngts av den provade behållaren inte överstiger den vattenvolym som undanträngs av en icke provad behållare fylld till 95% av sin nominella volym och trycksatt till 75% av minimisprängtrycket för höljet.

Tätetsprovning i produktionen

Varje bränslecellsbehållare ska tätetsprovats vid $15\text{ °C} \pm 5\text{ °C}$ under det att den är satt under tryck med sitt nominella fyllningstryck. Inget läckage får konstateras när alla möjliga läckagepunkter har undersökts med hjälp av tvållösning eller annat likvärdigt medel.

Varje bränslecellsbehållare ska märkas varaktigt med följande uppgifter:

- (a) nominellt fyllningstryck i MPa,
- (b) tillverkarens serienummer för bränslecellsbehållaren eller ett unikt identifieringsnummer, och
- (c) utgångsdatumet baserat på längsta livslängd (uppgift om år med fyra siffror och månad med två siffror).

- 340 Reagenssatser, första förbandssatser och polyesterhartssatser, vilka innehåller farliga ämnen i innerförpackningar i mängder som inte överstiger de angivna mängdbegränsningar för reducerade mängder som gäller för de enskilda ämnena enligt kapitel 3.2, tabell A, kolumn 7b, får transporteras enligt kapitel 3.5. Trots att enskilda ämnen i klass 5.2 inte är tillåtna enligt kapitel 3.2, tabell A, kolumn 7b som reducerade mängder, är ämnena tillåtna i dessa satser och tillordnas koden E2 (se 3.5.1.2).

341-499 (Tills vidare blanka.)

- 500 UN 3064 nitroglycerin, lösning i alkohol, med över 1 % men högst 5 % nitroglycerin, förpackat enligt förpackningsinstruktion P 300 i 4.1.4.1, är ett ämne i klass 3.

501 Naftalen, smält, se UN 2304.

502 UN 2006 plast på nitrocellulosabas, självupphettande, N.O.S. och UN 2002 celluloidrester, är ämnen i klass 4.2.

503 Fosfor, vit eller gul, smält, se UN 2447.

- 504 UN 1847 kaliumsulfid, hydratiserad med minst 30 % kristallvatten, UN 1849 natriumsulfid, hydratiserad med minst 30 % kristallvatten och UN 2949 natriumvätesulfid, hydratiserad med minst 25 % kristallvatten, är ämnen i klass 8.
- 505 UN 2004 magnesiumdiamid är ett ämne i klass 4.2.
- 506 Alkaliska jordartsmetaller och legeringar av sådana i pyrofor form är ämnen i klass 4.2.
UN 1869 magnesium eller magnesiumlegeringar med över 50 % magnesium som pellets, spån eller band är ämnen i klass 4.1.
- 507 UN 3048 aluminiumfosfid-pesticider med tillsatser för att fördröja utveckling av giftiga brandfarliga gaser är ämnen i klass 6.1.
- 508 UN 1871 titanhydrid och UN 1437 zirkoniumhydrid är ämnen i klass 4.1. UN 2870 aluminiumborhydrid är ett ämne i klass 4.2.
- 509 UN 1908 kloritlösning är ett ämne i klass 8.
- 510 UN 1755 kromsyra, lösning, är ett ämne i klass 8.
- 511 UN 1625 kvicksilver(II)nitrat, UN 1627 kvicksilver(I)nitrat och UN 2727 talliumnitrat är ämnen i klass 6.1. Toriumnitrat, fast, uranyl-nitrat-hexahydratlösning och uranyl-nitrat, fast, är ämnen i klass 7.
- 512 UN 1730 antimonpentaklorid, flytande, UN 1731 antimonpentakloridlösning, UN 1732 antimonpentafluorid och UN 1733 antimontriklorid är ämnen i klass 8.
- 513 UN 0224 bariumazid, torr eller fuktad med mindre än 50 vikt-% vatten, är ett ämne i klass 1. UN 1571 bariumazid, fuktad med minst 50 vikt-% vatten, är ett ämne i klass 4.1. UN 1854 bariumlegeringar, pyrofora, är ämnen i klass 4.2. UN 1445 bariumklorat, fast, UN 1446 bariumnitrat, UN 1447 bariumperklorat, fast, UN 1448 bariumpermanganat, UN 1449 bariumperoxid, UN 2719 bariumbromat, UN 2741 bariumhypoklorit med över 22 % aktivt klor, UN 3405 bariumkloratlösning och UN 3406 bariumperkloratlösning är ämnen i klass 5.1. UN 1565 bariumcyanid och UN 1884 bariumoxid är ämnen i klass 6.1.
- 514 UN 2464 berylliumnitrat är ett ämne i klass 5.1.
- 515 UN 1581 klorpikrin och metylbromid, blandning, och UN 1582 klorpikrin och metylklorid, blandning, är ämnen i klass 2.
- 516 UN 1912 metylklorid och diklormetan, blandning, är ett ämne i klass 2.
- 517 UN 1690 natriumfluorid, fast, UN 1812 kaliumfluorid, fast, UN 2505 ammoniumfluorid, UN 2674 natriumfluorosilikat, UN 2856 fluorosilikater n.o.s., UN 3415 natriumfluoridlösning och UN 3422 kaliumfluoridlösning är ämnen i klass 6.1.
- 518 UN 1463 kromtrioxid, vattenfri (kromsyra, fast) är ett ämne i klass 5.1.
- 519 UN 1048 vätebromid, vattenfritt, är ett ämne i klass 2.
- 520 UN 1050 väteklorid, vattenfritt, är ett ämne i klass 2.
- 521 Fasta kloriter och hypokloriter är ämnen i klass 5.1.
- 522 UN 1873 perklorosyra, vattenlösning med mer än 50 viktsprocent men högst 72 viktsprocent ren syra är ett ämne i klass 5.1. Perklorosyra, vattenlösning med mer än 72 viktsprocent ren syra eller blandningar av perklorosyra med någon annan vätska än vatten får inte transporteras.

- 523 UN 1382 kaliumsulfid, vattenfri, 1385 natriumsulfid, vattenfri och hydrater av dessa med mindre än 30 % kristallvatten, samt 2318 natriumvätesulfid med mindre än 25 % kristallvatten är ämnen i klass 4.2.
- 524 UN 2858 färdiga zirkoniumprodukter med en tjocklek av minst 18 µm är ämnen i klass 4.1.
- 525 Lösningar av oorganiska cyanider med en totalhalt cyanidjoner över 30 % ska inplaceras i förpackningsgrupp I, med en totalhalt cyanidjoner över 3 % men högst 30 % i förpackningsgrupp II och med en totalhalt cyanidjoner över 0,3 % men högst 3 % i förpackningsgrupp III.
- 526 UN 2000 celluloid är ett ämne i klass 4.1.
- 528 UN 1353 fibrer och vävnader, impregnerade med lågnitrerad cellulosa, ej självupphettande, är föremål i klass 4.1.
- 529 UN 0135 kvicksilverfulminat, fuktat, med minst 20 viktsprocent vatten eller blandning av vatten och alkohol, är ett ämne i klass 1. Kvicksilver(I)klorid (kalomel) är ett ämne i klass 9 (UN 3077).
- 530 UN 3293 hydrazin, vattenlösning med högst 37 viktsprocent hydrazin, är ett ämne i klass 6.1.
- 531 Blandningar med flampunkt under 23°C med mer än 55 % nitrocellulosa med godtycklig kvävehalt, eller med högst 55 % nitrocellulosa med en kvävehalt över 12,6 % i torrsubstansen, är ämnen i klass 1 (se UN 0340 eller UN 0342) eller klass 4.1.
- 532 UN 2672 ammoniaklösning med minst 10 % och högst 35 % ammoniak är ett ämne i klass 8.
- 533 UN 1198 formaldehydlösning, brandfarlig, är ett ämne i klass 3. Formaldehydlösningar, ej brandfarliga, med mindre än 25 % formaldehyd omfattas inte av dessa bestämmelser.
- 534 Trots att bensin under vissa klimatförhållanden kan ha ett ångtryck vid 50°C över 110 kPa (1,10 bar) men ej över 150 kPa (1,50 bar), ska ämnet fortsatt anses motsvara ett ämne med ångtryck av högst 110 kPa (1,10 bar) vid 50°C.
- 535 UN 1469 blynitrat, UN 1470 blyperklorat, fast, och UN 3408 blyperkloratlösning är ämnen i klass 5.1.
- 536 Naftalen, fast, se UN 1334.
- 537 UN 2869 titantriklorid, blandning, ej självantändande, är ett ämne i klass 8.
- 538 Svavel (i fast tillstånd), se UN 1350.
- 539 Lösningar av isocyanater med flampunkt lägst 23 °C är ämnen i klass 6.1.
- 540 UN 1326 hafniumpulver, fuktat, UN 1352 titanpulver, fuktat eller UN 1358 zirkoniumpulver, fuktat med minst 25 % vatten, är ämnen i klass 4.1.
- 541 Nitrocellulosablandningar vars vatten-, alkohol- eller mjukgörarhalt är lägre än angivna gränsvärden är ämnen i klass 1.
- 542 Talk med tremolit och/eller aktinolit omfattas av denna benämning.
- 543 UN 1005 ammoniak, vattenfri, UN 3318 ammoniaklösning i vatten med mer än 50 % ammoniak och UN 2073 ammoniaklösning i vatten med mer än 35 % men högst 50 % ammoniak är ämnen i klass 2. Ammoniaklösningar med högst 10 % ammoniak omfattas inte av dessa bestämmelser.

- 544 UN 1032 dimetylammin, vattenfri, UN 1036 etylamin, UN 1061 metylamin, vattenfri, och UN 1083 trimetylammin, vattenfri, är ämnen i klass 2.
- 545 UN 0401 dipikrylsulfid, fuktad med högst 10 viktsprocent vatten är ett ämne i klass 1.
- 546 UN 2009 zirkonium, torrt, färdig plåt, band eller lindad tråd, tunnare än 18 µm, är ett ämne i klass 4.2. Zirkonium, torrt, färdig plåt, band eller lindad tråd med tjocklek minst 254 µm, omfattas inte av dessa bestämmelser.
- 547 UN 2210 maneb eller UN 2210 manebberedningar i självupphettande form är ämnen i klass 4.2.
- 548 Klorasilaner, som utvecklar brandfarliga gaser i kontakt med vatten, är ämnen i klass 4.3.
- 549 Klorasilaner med flampunkt under 23 °C, som inte utvecklar brandfarliga gaser i kontakt med vatten, är ämnen i klass 3. Klorasilaner med flampunkt 23 °C och däröver, som inte utvecklar brandfarliga gaser i kontakt med vatten, är ämnen i klass 8.
- 550 UN 1333 cerium i plattor, tackor eller stänger är ett ämne i klass 4.1.
- 551 Lösningar av dessa isocyanater med flampunkt under 23 °C är ämnen i klass 3.
- 552 Metaller och metallegeringar i pulverform eller annan brandfarlig form, som är självantändliga, är ämnen i klass 4.2. Metaller och metallegeringar i pulverform eller annan brandfarlig form, som utvecklar brandfarliga gaser i kontakt med vatten, är ämnen i klass 4.3.
- 553 Denna blandning av väteperoxid och perättiksyra, blandning, stabiliserad får vid laboratorieprovning (se testhandboken, del II, avsnitt 20) varken detonera när den är i kaviterat tillstånd eller visar några deflagrationstendenser. Den får heller inte visa några sönderdelningseffekter vid upphettning under inneslutning. Den får inte visa någon explosiv kraft. Formuleringen ska vara termiskt stabil (själv-accelerande sönderfallstemperatur, SADT, 60°C eller högre för en 50 kg:s förpackning). Ämnen som används för att göra formuleringen mer okänslig ska vara förenliga med perättiksyra. Ämnen som inte uppfyller dessa kriterier räknas som ämnen i klass 5.2 (se testhandboken, del II, stycke 20.4.3 (g)).
- 554 Metallhydrider som utvecklar brandfarliga gaser i kontakt med vatten, är ämnen i klass 4.3. 2870 aluminiumborhydrid eller 2870 aluminiumborhydrid i apparater är ett ämne i klass 4.2.
- 555 Damm och pulver av metaller, ej giftiga, i ej självantändande form, som utvecklar brandfarliga gaser vid kontakt med vatten, är ämnen i klass 4.3.
- 556 Metallorganiska föreningar och deras lösningar, som är självantändande, är ämnen i klass 4.2. Brandfarliga lösningar med metallorganiska föreningar i koncentrationer, som vid kontakt med vatten varken utvecklar brandfarliga gaser i farliga mängder eller är självantändande, är ämnen i klass 3.
- 557 Damm och pulver av metaller i pyrofort tillstånd är ämnen i klass 4.2.
- 558 Metaller och metallegeringar i pyrofort tillstånd är ämnen i klass 4.2. Metaller och metallegeringar som vid kontakt med vatten inte utvecklar brandfarliga gaser och inte är pyrofora eller självupphettande, men däremot lättantändliga, är ämnen i klass 4.1.

- 559 Blandningar av hypoklorit med ett ammoniumsalt får inte transporteras. UN 1791 hypokloritlösning är ett ämne i klass 8.
- 560 UN 3257 vätska, förhöjd temperatur, n.o.s., vid eller över 100°C och, för ämnen med flampunkt, under sin flampunkt (inkl smälta metaller, smälta salter etc.) tillhör klass 9.
- 561 Klorformiater med huvudsakligen frätande egenskaper är ämnen i klass 8.
- 562 Självantändande metallorganiska föreningar är ämnen i klass 4.2. Vattenreaktiva metallorganiska föreningar, brandfarliga, är ämnen i klass 4.3.
- 563 UN 1905 selensyra är ett ämne i klass 8.
- 564 UN 2443 vanadinoxitriklorid, UN 2444 vanadintetraklorid och UN 2475 vanadintriklorid är ämnen i klass 8.
- 565 Denna benämning ska tillordnas ospecificerat avfall, vilka härstammar från human- eller veterinärmedicinsk behandling av människor/djur eller från biologisk forskning, och som har låg sannolikhet för att innehålla ämnen i klass 6.2. Sanerat sjukvårdsavfall eller avfall som härstammar från biologisk forskning och innehållit smittförande ämnen, omfattas inte av bestämmelserna för klass 6.2.
- 566 UN 2030 hydrazin, vattenlösning, med över 37 viktsprocent hydrazin är ett ämne i klass 8.
- 567 Blandningar med över 21 volymprocent syre ska klassificeras som oxiderande.
- 568 Bariumazid med vattenhalt under angivet gränsvärde är tillordnat klass 1, UN 0224, och får inte transporteras på järnväg.
- 569-579 (Tills vidare blanka.)
- 580 Cisternvagnar, specialvagnar och särskilt utrustade vagnar för transport i bulk ska vara försedda med märkning enligt 5.3.3 på båda långsidorna. Tankcontainrar, UN-tankar, specialcontainrar och särskilt utrustade containrar för transport i bulk ska vara försedda med denna märkning på alla fyra sidorna.
- 581 Denna benämning omfattar blandningar av metylacetylen och propadien med kolväten, vilka som
blandning P1 innehåller högst 63 volymsprocent metylacetylen och propadien och högst 24 volymsprocent propan och propen, varvid andelen C₄-mättade kolväten är minst 14 volymsprocent, och som
blandning P2 innehåller högst 48 volymsprocent metylacetylen och propadien och högst 50 volymsprocent propan och propen, varvid andelen C₄-mättade kolväten är minst 5 volymsprocent,
samt blandningar av propadien med 1-4 % metylacetylen.
I förekommande fall för att uppfylla kraven för godsdeklaration (5.4.1.1) får uttrycket "Blandning P1" eller "Blandning P2" användas som teknisk benämning.
- 582 Denna benämning omfattar bl a blandningar av gaser markerade med bokstaven R..., vilka som
blandning F1 har ett ångtryck vid 70 °C av högst 1,3 MPa (13 bar) och en densitet vid 50 °C minst samma som diklorfluormetan (1,30 kg/l),
blandning F2 har ett ångtryck vid 70 °C av högst 1,9 MPa (19 bar) och en densitet vid 50 °C minst samma som diklordifluormetan (1,21 kg/l),

blandning F3 har ett ångtryck vid 70 °C av högst 3 MPa (30 bar) och en densitet vid 50 °C minst samma som klordifluormetan (1,09 kg/l).

Anm. Triklorfluormetan (köldmedium R 11), 1,1,2-triklor-1,2,2-trifluoretan (köldmedium R 113), 1,1,1-triklor-2,2,2-trifluoretan (köldmedium R 113a), 1-klor-1,2,2-trifluoretan (köldmedium R 133) och 1-klor-1,1,2-trifluoretan (köldmedium R 133b) tillhör inte klass 2. De kan emellertid ingå i sammansättningen av blandningarna F1-F3.

I förekommande fall för att uppfylla kraven för godsdeklarationen (5.4.1.1) får uttrycket ”Blandning F1”, ”Blandning F2” eller ”Blandning F3” användas som teknisk benämning.

- 583 Denna benämning omfattar bl a blandningar, vilka som
- blandning A har ett ångtryck vid 70 °C av högst 1,1 MPa (11 bar) och en densitet vid 50 °C av minst 0,525 kg/l,
 - blandning A01 har ett ångtryck vid 70 °C av högst 1,6 MPa (16 bar) och en densitet vid 50 °C av minst 0,516 kg/l,
 - blandning A02 har ett ångtryck vid 70 °C av högst 1,6 MPa (16 bar) och en densitet vid 50 °C av minst 0,505 kg/l,
 - blandning A0 har ett ångtryck vid 70 °C av högst 1,6 MPa (16 bar) och en densitet vid 50 °C av minst 0,495 kg/l,
 - blandning A1 har ett ångtryck vid 70 °C av högst 2,1 MPa (21 bar) och en densitet vid 50 °C av minst 0,485 kg/l,
 - blandning B1 har ett ångtryck vid 70 °C av högst 2,6 MPa (26 bar) och en densitet vid 50 °C av minst 0,474 kg/l,
 - blandning B2 har ett ångtryck vid 70 °C av högst 2,6 MPa (26 bar) och en densitet vid 50 °C av minst 0,463 kg/l,
 - blandning B har ett ångtryck vid 70 °C av högst 2,6 MPa (26 bar) och en densitet vid 50 °C av minst 0,450 kg/l,
 - blandning C har ett ångtryck vid 70 °C av högst 3,1 MPa (31 bar) och en densitet vid 50 °C av minst 0,440 kg/l.

I förekommande fall för att uppfylla kraven för godsdeklarationen (5.4.1.1) får följande uttryck användas som teknisk benämning:

- ”Blandning A” eller ”Butan”,
- ”Blandning A01” eller ”Butan”,
- ”Blandning A02” eller ”Butan”,
- ”Blandning A0” eller ”Butan”,
- ”Blandning A1”,
- ”Blandning B1”,
- ”Blandning B2”,
- ”Blandning B”,
- ”Blandning C” eller ”Propan”.

För transport i tank får handelsnamnen ”butan” och ”propan” endast användas som komplement.

- 584 Denna gas omfattas inte av dessa bestämmelser, om
- den är i gasformigt tillstånd,
 - den innehåller högst 0,5 % luft,
 - den innehålls i metallkapslar (kolsyrepatroner) utan defekter som kan försämra deras hållfasthet,

- tätteten hos kapselns förslutning har kontrollerats,
 - kapseln innehåller högst 25 g av denna gas, och
 - kapseln innehåller högst 0,75 g av denna gas per cm³ volym.
- 585 Cinnober omfattas inte av dessa bestämmelser.
- 586 Hafnium-, titan- och zirkoniumpulver måste innehålla ett synligt vattenöverskott. Hafnium-, titan- och zirkoniumpulver, fuktat, mekaniskt framställt med en partikelstorlek av minst 53 µm, eller kemiskt framställt med en partikelstorlek av minst 840 µm, omfattas inte av dessa bestämmelser.
- 587 Bariumtitanat och bariumstearat omfattas inte av dessa bestämmelser.
- 588 Aluminiumbromid och aluminiumklorid i fast hydratiserad form omfattas inte av dessa bestämmelser.
- 589 Kalciumhypoklorit, torr, blandning med högst 10 % aktivt klor, omfattas inte av dessa bestämmelser.
- 590 Järn(III)klorid-hexahydrat omfattas inte av dessa bestämmelser.
- 591 Blyulfat med högst 3 % fri syra omfattas inte av dessa bestämmelser.
- 592 Tömnda, ej rengjorda förpackningar, inklusive tömnda IBC-behållare och tömnda storförpackningar, tömnda cisternvagnar, tömnda avmonterbara tankar, tömnda UN-tankar, tömnda tankcontainrar och tömnda småcontainrar, som har innehållit detta ämne, omfattas inte av dessa bestämmelser.
- 593 Denna gas, som används för kylning av t ex medicinska eller biologiska prover, omfattas inte av dessa bestämmelser, om den förvaras i dubbelväggiga kärl (Dewar-flaskor), som uppfyller bestämmelserna i förpackningsinstruktion P 203 (12) i 4.1.4.1.
- 594 Följande föremål, tillverkade och fyllda i enlighet med tillverkningslandets bestämmelser och förpackade i kraftig ytterförpackning, omfattas inte av dessa bestämmelser:
- UN 1044 brandsläckare, försedda med skydd mot oavsiktlig uttömning,
 - UN 3164 trycksatta pneumatiska eller hydrauliska föremål, som genom kraftupptagning, formstyvhet eller konstruktion är dimensionerade mot påkänningar som överstiger det invändiga gastrycket.
- 596 Kadmiumpigment, såsom kadmiumsulfider, kadmiumsulfoselenider och kadmiumsalter av högre fettsyror (t ex kadmiumstearat) omfattas inte av dessa bestämmelser.
- 597 Ättiksyra, lösningar med högst 10 viktsprocent ren syra, omfattas inte av dessa bestämmelser.
- 598 Följande batterier omfattas inte av dessa bestämmelser:
- (a) Nya batterier när de är:
 - säkrade mot skador, förskjutning eller stjälpning,
 - försedda med hanteringsanordningar, om de inte är staplade på t ex lastpallar,
 - fria från farliga rester av lut eller syror på utsidan,
 - säkrade mot kortslutning.
 - (b) Förbrukade batterier när de är:
 - fria från skador på ytterhöljet,
 - säkrade mot läckage, förskjutning, stjälpning eller skador, t ex staplade på lastpallar,

- 623 UN 1829 svaveltrioxid ska vara stabiliserad. Svaveltrioxid med minst 99,95 % renhet får även utan stabilisator transporteras i tankar, förutsatt att dess temperatur hålls vid lägst 32,5 °C. För sådan transport ska texten ”Transport **med en lägsta temperatur hos ämnet på 32,5 °C**” finnas i godsdeklarationen.
- 625 Kollin med dessa föremål ska märkas tydligt med ”**UN 1950 AEROSOLER**”.
- 626-631 (Tills vidare blanka.)
- 632 Detta ämne räknas som självantändande (pyrofort).
- 633 Kollin och småcontainrar med detta ämne ska förses med följande märkning: ”**Förvaras åtskilt från antändningskällor**”.
- Anm. Vid internationella RID-transporter ska denna märkning anges på ett officiellt språk i avsändningslandet, och, om detta språk inte är engelska, franska eller tyska, dessutom på engelska, franska eller tyska, såvida inte annat anges i någon överenskommelse mellan de länder som berörs av transporten.*
- 634 (Borttagen.)
- 635 Kollin med dessa föremål måste förses med etikett enligt förlaga nr 9, endast om föremålet är helt inneslutet i förpackningen, i lådor eller andra anordningar som förhindrar snabb identifiering av föremålet.
- 636 (a) Celler som ingår i utrustning ska inte kunna urladdas under transport så att tomgångsspänningen sjunker under 2 volt eller under 2/3 av spänningen hos en icke urladdad cell, varvid den lägsta av dessa båda spänningar gäller.
- (b) Begagnade litiumceller och –batterier med bruttovikt på högst 500 g vardera, tillsammans med andra celler och batterier utan litium, som samlas in och överlämnas till transport för bortskaffande mellan konsumentinsamlingsplatserna och de mellanliggande bearbetningsanläggningarna, omfattas inte av dessa bestämmelser om de uppfyller följande villkor:
- (i) bestämmelserna i förpackningsinstruktion P903b är uppfyllda,
- (ii) det finns ett kvalitetssystem för att säkerställa att totalmängden litiumceller eller –batterier per vagn eller storcontainer inte överstiger 333 kg,
- (iii) Kollin ska förses med märkningen ”**FÖRBRUKADE LITIUMCELLER**”.
- 637 Genetiskt modifierade mikroorganismer och genetiskt modifierade organismer är sådana som inte är farliga för människor och djur, men som kan förändra djur, växter, mikrobiologiska ämnen och ekosystem på ett sätt som inte kan inträffa naturligt. Genetiskt modifierade mikroorganismer och genetiskt modifierade organismer omfattas inte av dessa bestämmelser om deras användning är tillåten i Finland.
- Anm. Vid internationella RID-transporter ska användningen godkännas av behöriga myndigheter i ursprungs-, transit- och destinationsländerna¹.*

¹ Se särskilt del C i Europaparlamentets och rådets direktiv 2001/18/EG om avsiktlig utsättning av genetiskt modifierade organismer i miljön och om upphävande av rådets direktiv 90/220/EEG (Europeiska gemenskapernas officiella tidning, nr L 106, av den 17 april 2001, s 8-14), i vilken tillståndsproceduren för EG fastställs. Detta direktiv har ställts i kraft nationellt med gentekniklag 377/1995.

Levande ryggradsdjur eller ryggradslösa djur får inte användas som bärare av ämnen som tillordnats detta UN-nummer, med undantag av om ämnet i fråga inte kan transporteras på annat sätt. För transport av instabila ämnen under detta UN-nummer ska lämpliga uppgifter anges, t ex "Kyls till +2 °C/+4 °C" eller "Transporteras i fryst tillstånd" eller "Får ej frysas".

- 638 Ämnen som har samband med självreaktiva ämnen (se 2.2.41.1.19).
- 639 Se 2.2.2.3, klassificeringskod 2F, UN 1965, *Anm 2*.
- 640 De fysikaliska och kemiska egenskaper som nämns i kapitel 3.2, tabell A, kolumn 2, leder vid transport av ämnet i VAK/RID-tankar till olika tankkoder för en och samma förpackningsgrupp.
- För identifiering av dessa fysikaliska och kemiska egenskaper hos en produkt som transporteras i tank, ska endast vid transport i VAK/ADR-tank följande uppgift tillfogas till den föreskrivna informationen i transportdokumentet:
- "Särbestämmelse 640X", där X är den versal som återfinns i kapitel 3.2, tabell A, kolumn, 6 efter hänvisningen till särbestämmelse 640.
- Denna uppgift kan utelämnas vid transport i en tanktyp, som uppfyller minst de högsta kraven för en viss förpackningsgrupp och ett visst UN-nummer.
- 642 Såvida det inte tillåts enligt 1.1.4.2 så får denna benämning enligt FN:s modellregelverk inte användas för transport av gödselmedel i lösning med fri ammoniak.
- 643 Asfalt baserad på sand eller stenkross omfattas inte av bestämmelserna i klass 9.
- 644 För transport av dessa ämnen gäller följande:
- pH-värdet för en 10 %-ig lösning av ämnet ska ligga mellan 5 och 7,
 - lösningen får innehålla högst 0,2 % brännbara ämnen eller 0,02 % klorföreningar, mätt som halt klor.
- 645 Den i kapitel 3.2, tabell A, kolumn 3b angivna klassificeringskoden får endast användas när säkerhetsteknikcentralen eller en behörig myndighet i något annat RID/ADR-land har gett sitt tillstånd före transporten. När tillordning till en riskgrupp sker enligt proceduren i 2.2.1.1.7.2, kan säkerhetsteknikcentralen kräva att den föregivna klassificeringen ska verifieras baserad på provningsdata erhållna från provserie 6 i testhandboken, del I, avsnitt 16.
- 646 Kol som är aktiverat genom vattenånga omfattas inte av dessa bestämmelser.
- 647 Transport av vinäger och ättiksyra av livsmedelskvalitet med högst 25 viktsprocent ren syra omfattas endast av följande bestämmelser:
- (a) Förpackningar, inklusive IBC-behållare och storförpackningar, samt tankar ska vara tillverkade av rostfritt stål eller plast, som är varaktigt korrosionsbeständiga gentemot vinäger och ättiksyra av livsmedelskvalitet.
 - (b) Förpackningar, inklusive IBC-behållare och storförpackningar, samt tankar ska minst en gång per år genomgå en visuell kontroll av ägaren. Resultat av denna kontroll ska protokollföras och sparas minst ett år. Skadade förpackningar, inklusive IBC-behållare och storförpackningar, och tankar får inte fyllas.
 - (c) Förpackningar, inklusive IBC-behållare och storförpackningar, samt tankar ska fyllas så att avsett innehåll inte spills ut eller häftar vid utsidan.
 - (d) Packningar och förslutningar ska vara resistent mot vinäger och ättiksyra av livsmedelskvalitet. Förpackningar, inklusive IBC-behållare och storförpackningar, samt tankar ska av förpackaren och/eller fyllaren

förslutas så tätt att under normala transportförhållanden inget av innehållet kommer ut.

- (e) Sammansatta förpackningar med innerförpackning av glas eller plast (se 4.1.4.1, förpackningsinstruktion P 001) får användas, om de uppfyller de allmänna förpackningsbestämmelserna i 4.1.1.1, 4.1.1.2, 4.1.1.4, 4.1.1.5, 4.1.1.6, 4.1.1.7 och 4.1.1.8.

Övriga föreskrifter i dessa bestämmelser gäller inte.

- 648 Föremål impregnerade med denna pesticid, exempelvis papptallrikar, pappersremсор, bomullsbollar eller skivor i plastmaterial, i lufttätt förslutna höljen omfattas inte av dessa bestämmelser.
- 649 För bestämning av initial kokpunkt enligt 2.2.3.1.3 förpackningsgrupp I är provningsmetoden enligt ASTM-standard D86-01² lämplig.
Ämnen som efter bestämning med denna metod har en initial kokpunkt över 35 °C är ämnen i förpackningsgrupp II och ska klassificeras i överensstämmelse med tillämplig benämning för denna förpackningsgrupp.
- 650 Avfall som består av förpackningsrester samt stelnade och flytande färgrester får transporteras under bestämmelserna för förpackningsgrupp II. Utöver bestämmelserna för UN 1263, förpackningsgrupp II, får avfall även förpackas och transporteras enligt följande:
- (a) Avfallet får vara förpackat enligt 4.1.4.1, förpackningsinstruktion P002 eller 4.1.4.2, förpackningsinstruktion IBC06.
- (b) Avfallet får vara förpackat i flexibla IBC-behållare 13H3, 13H4 och 13H5 i overpack med hela väggar.
- (c) Provningsmetoden av de under (a) och (b) angivna förpackningarna och IBC-behållarna får utföras enligt bestämmelserna i kapitel 6.1 respektive 6.5 för fasta ämnen med provningskrav för förpackningsgrupp II.
Provningsmetoden ska genomföras på förpackningar och IBC-behållare, som är fyllda med ett representativt urval av avfallet, i transportfärdigt skick.
- (d) Transport i bulk i öppna vagnar med hela väggar och presenning, slutna containrar med hela väggar eller presenningsförsedda storcontainrar med hela väggar är tillåten. Vagnens eller containerns påbyggnad ska vara tät eller tätas, exempelvis med hjälp av en ändamålsenlig och tillräckligt hållfast invändig beläggning.
- (e) Om avfallet transporteras enligt villkoren i denna särbestämmelse, ska godset deklarerats enligt 5.4.1.1.3 i transporthandlingen på följande vis: "AVFALL, UN 1263 FÄRG, 3, II".
- 651 (Tills vidare blank.)
- 652 (Tills vidare blank.)
- 653 Transport av gas i gasflaskor med volym högst 0,5 liter omfattas inte av övriga föreskrifter i dessa bestämmelser, om följande villkor är uppfyllda:
- bestämmelserna som gäller för tillverkning och kontroll av gasflaskor har beaktats,
 - gasflaskorna har förpackats i ytterförpackningar, som minst uppfyller kraven i del 4 för sammansatta förpackningar. De "allmänna

² *Standard Test Method for Distillation of Petroleum Products at Atmospheric Pressure, publicerad i september 2001 av ASTM International.*

bestämmelserna för förpackning” i 4.1.1.1, 4.1.1.2 och 4.1.1.5-4.1.1.7 ska beaktas,

- gasflaskorna inte får förpackas tillsammans med annat farligt gods,
- den totala bruttovikten av ett kolli inte överstiger 30 kg, och
- varje kolli är tydligt och varaktigt märkt med ”UN 1013”. Denna märkning ska omges av en ram, som bildar en kvadrat ställd på sin spets med sidlängden minst 100 mm × 100 mm.

654 Förbrukade tändare som insamlas åtskilt och sänds enligt 5.4.1.1.3, får transporteras under denna benämning om syftet är bortskaffning. De behöver inte vara skyddade mot oavsiktlig tömning, förutsatt att åtgärder vidtagits för att förhindra farlig tryckstegring eller uppkomst av en farlig atmosfär.

Förbrukade tändare, med undantag av otäta eller kraftigt deformerade, ska förpackas enligt förpackningsinstruktion P003. Dessutom gäller följande bestämmelser:

- endast styva förpackningar med maximal volym på 60 liter får användas,
- förpackningarna ska fyllas med vatten eller annat lämpligt skyddsmaterial för att förhindra all form av antändning,
- under normala transportförhållanden ska alla tändanordningar på tändarna vara fullständigt täckta av skyddsmaterial,
- förpackningarna ska vara tillräckligt ventilerade för att förhindra uppkomst av en brandfarlig atmosfär och tryckstegring,
- kollina får endast transporteras i ventilerade eller öppna vagnar eller containrar.

Otäta eller kraftigt deformerade tändare ska transporteras i bärgningsförpackningar, förutsatt att lämpliga åtgärder vidtas för att förhindra farlig tryckstegring.

Anm. Särbestämmelse 201 och särbestämmelserna för förpackning PP84 och RR5 i förpackningsinstruktion P002 i 4.1.4.1 gäller inte för förbrukade tändare.

KAPITEL 3.4
FARLIGT GODS FÖRPACKAT I
BEGRÄNSADE MÄNGDER

3.4.1 Allmänna bestämmelser

3.4.1.1 Förpackningar som används enligt 3.4.3 - 3.4.6 nedan, behöver endast motsvara de allmänna bestämmelserna i 4.1.1.1, 4.1.1.2 och 4.1.1.4 – 4.1.1.8.

3.4.1.2 Högsta tillåtna bruttovikt får inte överstiga 30 kg för sammansatta förpackningar och 20 kg för brickor med sträck- eller krympfilm.

Ann. Begränsningen för sammansatta förpackningar är inte tillämplig på LQ5.

3.4.1.3 Med hänsyn tagen till maximigränsvärdena i 3.4.1.2 samt de individuella gränsvärdena i tabell 3.4.6 får farligt gods samemballeras med andra ämnen eller föremål, förutsatt att ingen farlig reaktion uppstår om det kommer ut.

3.4.2 När koden LQ0 är angiven för ett visst ämne eller föremål i kapitel 3.2, tabell A, kolumn 7a, är detta ämne eller föremål inte undantaget från någon av de tillämpliga bestämmelserna i bilagorna A och B, då det är förpackat i begränsade mängder, såvida inget annat anges i dessa bilagor.

3.4.3 När en av koderna LQ1 eller LQ2 är angiven för ett visst ämne eller föremål i kapitel 3.2, tabell A, kolumn 7a, och såvida inget annat föreskrivs i detta kapitel, gäller inte bestämmelserna i övriga kapitel i dessa bestämmelser för transport av detta ämne eller föremål, förutsatt att:

- (a) bestämmelserna i 3.4.5 (a)-(c) beaktas. I dessa bestämmelser räknas föremål som innerförpackningar,
- (b) innerförpackningarna uppfyller bestämmelserna i 6.2.5.1 och 6.2.6.1-6.2.6.3.

3.4.4 När koden LQ3 är angiven för ett visst ämne i kapitel 3.2, tabell A, kolumn 7a, och såvida inget annat föreskrivs i detta kapitel, gäller inte bestämmelserna i övriga kapitel i dessa bestämmelser för transport av detta ämne, förutsatt att:

- (a) ämnet transporteras i sammansatta förpackningar, varvid följande ytterförpackningar är tillåtna:
 - fat av stål eller aluminium med avtagbar topp,
 - dunkar av stål eller aluminium med avtagbar topp,
 - fat av plywood eller papp,
 - fat eller dunkar av plast med avtagbar topp,
 - lådor av trä, plywood, träfibermaterial, papp, plast, stål eller aluminium, vilka ska vara konstruerade så att de uppfyller tillämpliga bestämmelser för tillverkning i 6.1.4,
- (b) den i tabellen i 3.4.6 angivna högsta tillåtna nettomängden i kolumn 2 eller 4 för varje innerförpackning och i kolumn 3 eller 5 för varje kolla inte överskrids,
- (c) varje kolla är tydligt och varaktigt märkt:
 - (i) med UN-nummer för innehållet enligt kapitel 3.2, tabell A, kolumn 1, föregånget av bokstäverna "UN",
 - (ii) då flera typer av innehåll med olika UN-nummer finns i ett och samma kolla:
 - UN-nummer för samtliga typer av innehåll, föregångna av bokstäverna "UN", eller
 - med bokstäverna "LQ"¹.

¹ Bokstäverna "LQ" är förkortning för det engelska uttrycket "Limited Quantities" (begränsade mängder). Bokstäverna "LQ" är inte tillåtna enligt IMDG-koden eller ICAO:s tekniska instruktioner.

Denna märkning ska visas på en kvadratformad yta ställd på ett hörn, som inramas av en linje med sidlängd minst 100 mm. Kvadratens begränsningslinje ska vara minst 2 mm bred och numrets höjd ska vara minst 6 mm. Om fler än ett ämne med olika UN-nummer förekommer i kollit ska den kvadratformade ytan vara stor nog för att rymma alla UN-numren. Om kollits storlek kräver det, får märkningen ha mindre dimensioner, så länge den förblir tydligt synlig.

3.4.5 När en av koderna LQ4-LQ19 och LQ22-LQ28 är angiven för ett visst ämne i kapitel 3.2, tabell A, kolumn 7a, och såvida inget annat föreskrivs i detta kapitel, gäller inte bestämmelserna i övriga kapitel i dessa bestämmelser för transport av detta ämne, förutsatt att:

- (a) ämnet transporteras:
- i sammansatta förpackningar enligt bestämmelserna i 3.4.4 (a) eller
 - i innerförpackningar av metall eller plast, som inte är bräckliga eller lätt kan punkteras, och som är placerade på brickor med sträck- eller krympfilm,
- (b) den i tabellen i 3.4.6 angivna högsta tillåtna nettomängden i kolumn 2 eller 4 för varje innerförpackning och i kolumn 3 eller 5 för varje kolli inte överskrids,
- (c) varje kolli är tydligt och varaktigt märkt med de i 3.4.4 (c) angivna uppgifterna.

3.4.6

Tabell

Kod	Sammansatta förpackningar ^a (högsta tillåtna nettomängd)		Innerförpackningar på brickor med sträck- eller krympfilm ^a (högsta tillåtna nettomängd)	
	Innerförpackning	Kolli ^b	Innerförpackning	Kolli ^b
(1)	(2)	(3)	(4)	(5)
LQ0	Inga undantag enligt bestämmelserna i 3.4.2.			
LQ1	120 ml		120 ml	
LQ2	1 l		1 l	
LQ3 ^c	500 ml	1 l	ej tillåtet	ej tillåtet
LQ4 ^c	3 l		1 l	
LQ5 ^c	5 l	obegränsat	1 l	
LQ6 ^c	5 l		1 l	
LQ7 ^c	5 l		5 l	
LQ8	3 kg		500 g	
LQ9	6 kg		3 kg	
LQ10	500 ml		500 ml	
LQ11	500 g		500 g	
LQ12	1 kg		1 kg	
LQ13	1 l		1 l	
LQ14	25 ml		25 ml	
LQ15	100 g		100 g	
LQ16	125 ml		125 ml	
LQ17	500 ml	2 l	100 ml	2 l
LQ18	1 kg	4 kg	500 g	4 kg
LQ19	5 kg		5 kg	
LQ20	(tills vidare blank)	(tills vidare blank)	(tills vidare blank)	(tills vidare blank)
LQ21	(tills vidare blank)	(tills vidare blank)	(tills vidare blank)	(tills vidare blank)
LQ22	1 l		500 ml	
LQ23	3 kg		1 kg	
LQ24	6 kg		2 kg	
LQ25 ^d	1 kg		1 kg	
LQ26 ^d	500 ml	2 l	500 ml	2 l
LQ27	6 kg		6 kg	
LQ28	3 l		3 l	

^a Se 3.4.1.2.

^b Se 3.4.1.3.

^c För vattenhaltiga homogena blandningar i klass 3 avser de nämnda mängderna endast de ämnen av klass 3 som blandningarna innehåller.

^d Vid transport av UN 2315, 3151, 3152 och 3432 i apparater, får i varje enskild apparat mängderna per innerförpackning inte överskridas. Apparaten ska transporteras i en vätsketät förpackning och hela kollit ska uppfylla 3.4.4 (c). För apparaterna får inte sträck- eller krympfilmade brickor användas.

- 3.4.7 Overpack som innehåller kollin enligt 3.4.3, 3.4.4 eller 3.4.5 ska vara märkta enligt bestämmelserna i 3.4.4 (c) för vart och ett av de slag av farligt gods som en overpack innehåller, såvida inte all märkning, som representerar de slag av farligt gods som finns i en overpack, är synlig.
- 3.4.8 Bestämmelserna
- (a) i 5.2.1.9 om placering av riktningsspilar,
 - (b) i 5.1.2.1 (b) om placering av riktningsspilar på overpack, och
 - (c) i 7.5.1.5 om hur kollin ska orienteras
- gäller även för kollin och overpacks som transporteras enligt detta kapitel.
- 3.4.9 Före en transport som inte innefattar sjötransport, ska avsändare av farligt gods förpackat i begränsade mängder informera transportören om bruttovikten av godset som ska sändas.
- 3.4.10
- (a) Vagnar som transporterar farligt gods förpackat i begränsade mängder ska vara märkta enligt 3.4.12 på båda långsidorna, såvida de inte försetts med storetiketter enligt 5.3.1.
 - (b) Storcontainrar som transporterar farligt gods förpackat i begränsade mängder ska märkas enligt 3.4.12 på alla fyra sidorna, såvida de inte försetts med storetiketter enligt 5.3.1.
- Om märkningen som placerats på storcontainrarna inte är synlig utanför den lastade vagnen, ska samma märkning även placeras på vagnens båda långsidor.
- 3.4.11 Märkningen som anges i 3.4.10 får utelämnas om den totala bruttovikten av kollin som innehåller farligt gods förpackat i begränsade mängder inte överstiger 8 ton per vagn eller storcontainer.
- 3.4.12 Märkningen ska bestå av "LTD QTY"² i svarta bokstäver som är minst 65 mm höga på vit bakgrund.
- 3.4.13 Vid transport i en transportkedja som innefattar sjötransport, är även märkningar enligt kapitel 3.4 i IMDG-koden tillåtna.

² Bokstäverna "LTD QTY" är en förkortning av det engelska uttrycket "Limited Quantity".

KAPITEL 3.5
FARLIGT GODS FÖRPACKAT I
REDUCERADE MÄNGDER

3.5.1 Reducerade mängder

3.5.1.1 Reducerade mängder av farligt gods i vissa klasser, utom föremål, som uppfyller bestämmelserna i detta kapitel, omfattas inte av några andra föreskrifter i dessa bestämmelser med undantag av:

- (a) bestämmelserna om utbildning i kapitel 1.3 (se statsrådets förordning 195/2002 jämte ändringar, 31 §, 31 a §) ja 31 b §),
- (b) klassificeringsmetoderna och kriterierna för förpackningsgrupp i del 2,
- (c) förpackningsbestämmelserna i 4.1.1.1, 4.1.1.2, 4.1.1.4 och 4.1.1.6.

Anm. För radioaktiva ämnen i undantagna kollin gäller kraven i 1.7.1.5.

3.5.1.2 För farligt gods som får transporteras i reducerade mängder i överensstämmelse med detta kapitel, anges en alfanumerisk kod i kapitel 3.2, tabell A, kolumn 7b enligt följande:

Kod	Högsta nettomängd per innerförpackning (i gram för fasta ämnen och i ml för vätskor och gaser)	Högsta nettomängd per yttreförpackning (i gram för fasta ämnen och i ml för vätskor och gaser, eller summan av gram och ml vid samemballering)
E0	Ej tillåten i reducerade mängder	
E1	30	1000
E2	30	500
E3	30	300
E4	1	500
E5	1	300

För gaser avser den angivna volymen för innerförpackningen den vattenvolym som ryms i innerkärlet och volymen som anges för yttreförpackningar avser den sammanlagda volymen hos samtliga innerförpackningar i en enskild yttreförpackning.

3.5.1.3 Om farligt gods i reducerade mängder har tillordnats olika koder, ska den totala mängden i varje yttreförpackning vid samemballering begränsas till det värde som motsvarar den mest restriktiva koden.

3.5.2 Förpackningar

Förpackningar som används för transport av farligt gods i reducerade mängder, ska uppfylla följande bestämmelser:

- (a) det ska finnas en innerförpackning och varje innerförpackning ska vara tillverkad av plast (med minst 2 mm tjocklek när den används för vätskor) eller av glas, porslin, stengods, lergods eller metall (se även 4.1.1.2) och förslutningen hos varje innerförpackning ska vara säkert fastsatt med tråd, tejp eller andra effektiva medel. Käril med en hals med gjuten skruvgänga ska ha ett tätt skruvlock. Förslutningarna ska vara beständiga mot innehållet,
- (b) varje innerförpackning ska vara säkert förpackad i en mellanförpackning med stötdämpande material så att den inte går sönder, punktera eller att innehållet läcker ut under normala transportförhållanden. Mellanförpackningen ska kunna hålla kvar innehållet fullständigt i händelse av bristning eller läckage, oberoende av kollits orientering. För vätskor ska mellanförpackningen innehålla tillräckligt med

absorberande material för att absorbera det totala innehållet i innerförpackningen. I dessa fall får det absorberande materialet utgöra det stötdämpande materialet. Det farliga godset får inte reagera farligt med det stötdämpande, absorberande materialet och förpackningsmaterialet eller inverka menligt på materialens hållfasthet eller funktion,

- (c) mellanförpackningen ska förpackas i en stadig, styv ytterförpackning (trä, papp eller annat material av likvärdig styrka),
- (d) varje kollityp ska uppfylla bestämmelserna i 3.5.3,
- (e) varje kolla ska vara tillräckligt stort för att ha plats för all nödvändig märkning, och
- (f) Overpacks får användas får även innehålla kollin med farligt gods eller gods som inte omfattas av dessa bestämmelser.

3.5.3 Provning av kollin

3.5.3.1 Med innerförpackningar fyllda till minst 95% av sin volym för fasta ämnen och minst 98% för vätskor, ska det fullständiga kollit färdigställt för transport kunna klara följande sakenligt dokumenterade provningar utan bristningar och läckage hos någon innerförpackning och utan väsentlig minskning av effektivitet:

- (a) Fall mot en styv, icke fjädrande, plan och horisontell yta från höjden 1,8 m:
 - (i) om provningsföremålet har formen av en låda, ska det släppas i var och en av följande fallorienteringar:
 - platt mot lådans botten,
 - platt mot lådans översida,
 - platt mot den längsta sidan,
 - platt mot den kortaste sidan,
 - mot ett hörn.
 - (ii) om provningsföremålet har formen av ett fat, ska det släppas i var och en av följande fallorienteringar:
 - diagonalt mot toppgavelsfalsen, med tyngdpunkt rakt ovanför islagspunkten,
 - diagonalt mot bottengavelsfalsen,
 - platt mot sidan.

Anm. Vartoch ett av ovanstående moment får genomföras på olika men identiska kollin.

- (b) En kraft pålagd på ovansidan under 24 h, som motsvarar totalvikten av identiska kollin staplade till höjden 3 m (inklusive provningsföremålet).

3.5.3.2 Vid provning får de ämnen som ska transporteras i förpackningen, ersättas med andra ämnen, så länge detta inte förvanskar provningsresultaten. Ersätts fasta ämnen med andra ämnen, ska dessa ha likadana fysikaliska egenskaper (vikt, partikelstorlek, etc.) som det ämne som ska transporteras. När ett annat ämne används vid fallprovningen för vätskor, ska det ha jämförbar relativ densitet (specifik vikt) och viskositet med det ämne som ska transporteras.

3.5.4 Märkning av kollin

3.5.4.1 Kollin som innehåller farligt gods i reducerade mängder och som är förberedda i överensstämmelse med detta kapitel, ska vara varaktigt och tydligt märkta med den återgivna märkningen i 3.5.4.2. Det första eller enda numret på varningsetiketten som anges i kapitel 3.2, tabell A, kolumn 5 för varje slag av farligt gods, ska anges i märkningen. Om inte avsändarens eller mottagarens namn angivits på kollit, ska märkningen även innehålla denna information.

3.5.4.2 Märkningens mått ska vara minst 100 × 100 mm.

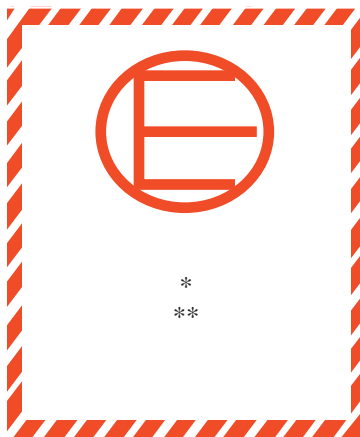

Märkning för reducerade mängder

Ram med parallella, snedställda streck och symbol i samma färg, svart eller röd, på vit eller annan lämplig kontrasterande bakgrund

* *Det första eller enda numret på varningsetiketten som anges i kapitel 3.2, tabell A, kolumn 5 ska visas här.*

** *Namnet på avsändaren eller mottagaren ska visas här om informationen inte angivits på annat ställe på kollit.*

3.5.4.3 En overpack som innehåller farligt gods i reducerade mängder, ska vara försedd med märkningen som föreskrivs i 3.5.4.1, såvida inte märkningarna på kollina i en sådan overpack är tydligt synliga.

3.5.5 Högsta antalet kollin i en vagn eller container

Antalet kollin i en vagn eller container får inte överstiga 1000.

3.5.6 Dokumentation

Om farligt gods i reducerade mängder åtföljs av ett eller flera dokument (som till exempel "bill of lading"(sjöfraktsedel), "air waybill"(flygfraktsedel) eller CMR-/CIM-fraktsedel), ska noteringen "Farligt gods i reducerade mängder" ^a samt antalet kollin anges i minst ett av dessa dokument.

^a *"Dangerous Goods in Excepted Quantities", "Gefährliche Güter in Freigestellten Mengen", "Marchandises dangereuses en quantités exceptées".*

DEL 4
ANVÄNDNING AV
FÖRPACKNINGAR OCH TANKAR

KAPITEL 4.1
ANVÄNDNING AV FÖRPACKNINGAR,
IBC-BEHÅLLARE OCH STORFÖRPACKNINGAR

Inledande anmärkningar

Anm. I internationella RID-bestämmelser motsvaras den av säkerhetsteknikcentralen erkända tryckkärlskod som nämns i detta kapitel av den tekniska kod eller bestämmelse som den behöriga myndigheten erkänt

4.1.1 Allmänna bestämmelser för förpackning av farligt gods i förpackningar, inklusive IBC-behållare och storförpackningar

Anm. De allmänna bestämmelserna i detta avsnitt gäller endast vid förpackning av gods i klass 2, 6.2 och 7 om detta är angivet i 4.1.8.2 (klass 6.2), 4.1.9.1.5 (klass 7) och tillämpliga förpackningsinstruktioner i 4.1.4 (förpackningsinstruktionerna P 201 och LP02 för klass 2 samt P 620, P 621, IBC 620 och LP 621 för klass 6.2).

4.1.1.1 Farligt gods ska förpackas i förpackningar, inklusive IBC-behållare och storförpackningar, av god kvalitet. De ska vara tillräckligt hållfasta så att de motstår de stötar och belastningar som kan uppträda under normala transportförhållanden, inklusive omlastning mellan transportenheter och mellan transportenheter och lagerlokaler samt förflyttning från pall eller overpack för efterföljande manuell eller mekanisk hantering. Förpackningar, inklusive IBC-behållare och storförpackningar, ska vara tillverkade och förslutna så att transportfärdiga kollin inte läcker vid normala transportförhållanden, särskilt inte på grund av vibrationer, temperaturväxlingar eller ändringar i fuktighet eller tryck (t.ex. framkallade av höjdskillnader). Förpackningar, inklusive IBC-behållare och storförpackningar ska vara förslutna enligt tillverkarens anvisningar. Under transporten får inga farliga rester häfta vid utsidan av förpackningar, inklusive IBC-behållare och storförpackningar. Dessa bestämmelser gäller i tillämpliga fall både nya, återanvända, rekonditionerade och renoverade förpackningar, nya, återanvända, reparerade och renoverade IBC-behållare samt nya eller återanvända storförpackningar.

4.1.1.2 De delar av en förpackning, inklusive IBC-behållare och storförpackningar, som har direkt kontakt med farligt gods,

- a) får inte angripas eller påtagligt försvagas av det farliga godset; och
- b) får inte ge upphov till någon farlig effekt, t.ex. katalysera en reaktion eller reagera med det farliga godset.

De ska om så behövs ha lämplig innerbeklädnad eller invändig behandling.

Anm. Beträffande kemisk kompatibilitet hos plastförpackningar, inklusive IBC-behållare, se 4.1.1.19.

4.1.1.3 Om inget annat föreskrivs i dessa bestämmelser, ska alla förpackningar, inklusive IBC-behållare och storförpackningar, men med undantag av innerförpackningar, motsvara en typ som med godkänt resultat provats enligt tillämpliga bestämmelser i 6.1.5, 6.3.2, 6.5.6 eller 6.6.5. Förpackningar, som inte behöver genomgå provning, är angivna i 6.1.1.3.

4.1.1.4 När förpackningar, inklusive IBC-behållare och storförpackningar, fylls med vätskor, ska ett ofyllt utrymme lämnas för att säkerställa att vätskans utvidgning, på grund av temperaturer som kan uppträda under transport, inte framkallar vare sig läckage av

vätska eller bestående deformation av förpackningen. Om inga särskilda bestämmelser finns, får inte förpackningar vara fullständigt fyllda med vätska vid en temperatur av 55 °C. I en IBC-behållare ska dock finnas tillräckligt ofyllt utrymme för att säkerställa att högst 98 % av dess vattenvolym är fylld vid en medeltemperatur av 50 °C. Om inget annat anges för klassen ska fyllnadsgraden vid en fyllningstemperatur av 15 °C uppgå till högst:

(a)	Ämnets kokpunkt (begränsningspunkt), °C	< 60	≥ 60 < 100	≥ 100 < 200	≥ 200 < 300	≥ 300
	Fyllnadsgrad i procent av förpackningens volym	90	92	94	96	98

eller

$$(b) \quad \text{Fyllnadsgrad} = \frac{98}{1 + \alpha(50 - t_f)} \% \text{ av förpackningens rymd.}$$

I denna formel avser α medelkoefficienten för vätskans volymsutvidgning mellan 15 °C och 50 °C, dvs. för en största temperaturstegring av 35 °C.

$$\alpha \text{ beräknas enligt formeln: } \alpha = \frac{d_{15} - d_{50}}{35 \times d_{50}}$$

där d_{15} och d_{50} är vätskans relativa densitet¹ vid 15 °C respektive 50 °C och t_f vätskans medeltemperatur vid fyllningstillfället.

4.1.1.4.1 För flygtransport ska förpackningar avsedda att innehålla vätskor även kunna motstå en tryckskillnad utan att läcka enligt vad som anges i de internationella regelverken för flygtransport.

4.1.1.5 Innerförpackningar ska förpackas i en ytterförpackning så att de under normala transportförhållanden inte kan gå sönder eller punkteras, eller innehållet läcka ut i ytterförpackningen. Innerförpackningar som innehåller vätskor ska förpackas så att deras förslutningar är riktade uppåt och placeras i ytterförpackningar i överensstämmelse med den i 5.2.1.9 beskrivna orienteringsmärknings. Bräckliga innerförpackningar eller sådana som lätt kan punkteras, såsom kärl av glas, porslin eller stengods, vissa plastmaterial m.m., ska bäddas in i ytterförpackningen med lämpliga stötdämpande material. Läcker innehållet ut får inte de skyddande egenskaperna hos det stötdämpande materialet eller ytterförpackningen försämrats nämnvärt.

4.1.1.5.1 När ytterförpackningen i en sammansatt förpackning eller en storförpackning genomgått godkända prov med olika slag av innerförpackningar får även olika sådana innerförpackningar samemballeras i ytterförpackningen eller storförpackningen. Dessutom är följande förändringar av innerförpackningarna tillåtna utan ytterligare provningar av kollit, så länge likvärdiga prestanda bibehålls:

- a) Innerförpackningar med likadana eller mindre dimensioner får användas under förutsättning att:
- (i) innerförpackningarna motsvarar karaktären hos de provade innerförpackningarna (exempelvis formen: runda, rektangulära);
 - (ii) materialet i innerförpackningarna (glas, plast, metall etc.) uppvisar samma eller högre hållfasthet mot stötar och staplingskrafter, jämfört med den ursprungligen provade innerförpackningen;
 - (iii) innerförpackningarna har likadana eller mindre öppningar och förslutningen är utformad på liknande sätt (t.ex. skruvlock, friktionslock);

¹ Uttrycket "relativ densitet" (d) betraktas som synonymt med "densitet" och används genomgående i texten.

- (iv) ytterligare stötdämpande material används i tillräcklig mängd för att fylla ut hålrum och förhindra nämnvärd förskjutning hos innerförpackningarna; och
 - (v) innerförpackningarna är orienterade på samma sätt i ytterförpackningen som i det provade kollit.
- b) Färre provade innerförpackningar eller andra typer av innerförpackningar enligt (a) får användas, förutsatt att tillräckligt med stötdämpande material tillsätts för att fylla ut hålrum och förhindra nämnvärd förskjutning av innerförpackningarna.
- 4.1.1.6 Farligt gods får inte förpackas tillsammans med vare sig annat farligt gods eller annat gods i samma ytterförpackning eller storförpackning, om de kan reagera farligt med varandra och orsaka:
- a) förbränning eller avsevärd värmeutveckling;
 - b) utveckling av brandfarliga, kvävande, oxiderande eller giftiga gaser;
 - c) uppkomst av frätande ämnen; eller
 - d) uppkomst av instabila ämnen.

Ann. Angående särskilda bestämmelser för samemballering se 4.1.10.

4.1.1.7 Förslutningar till förpackningar innehållande fuktade eller utspädda ämnen ska vara sådana att halten vätska (vatten, lösningsmedel eller medel för att okänsliggöra) inte sjunker under de föreskrivna gränsvärdena under transport.

4.1.1.7.1 Om två eller flera förslutningssystem är placerade i serie i en IBC-behållare ska systemet närmast det transporterade ämnet förslutas först.

4.1.1.8 Om gas avges från innehållet i ett kolli (genom temperaturstegring eller av andra orsaker) och det därigenom kan uppstå ett övertryck, får förpackningen eller IBC-behållaren förses med en avluftningsanordning, förutsatt att den avgivna gasen inte orsakar fara, på grund av t.ex. sin giftighet, brandfarlighet eller den utsläppta mängden.

En avluftningsanordning ska finnas om det kan bildas ett farligt övertryck på grund av ämnens normala sönderfall. Avluftningsanordningen ska vara utformad så att den med förpackningen eller IBC-behållaren i det läge den avses ha under transporten och under normala transportförhållanden hindrar att innehållet läcker ut eller att främmande ämnen tränger in.

Ann. Avluftning av kolli är inte tillåten vid flygtransport.

4.1.1.8.1 Vätskor får endast fyllas i innerförpackningar, som har tillräcklig hållfasthet mot det invändiga tryck som kan uppstå under normala transportförhållanden.

4.1.1.9 Nya, reoverade eller återanvända förpackningar, inklusive IBC-behållare och storförpackningar, eller rekonditionerade förpackningar, reparerade eller regelbundet underhållna IBC-behållare ska kunna klara tillämpliga provningar som föreskrivs i 6.1.5, 6.3.2, 6.5.6 eller 6.6.5. Innan den fylls och lämnas till transport ska varje förpackning, inklusive IBC-behållare och storförpackningar, granskas för att konstatera att den är fri från korrosion, förorening eller annan skada, och varje IBC-behållare kontrolleras med avseende på avsedd funktion hos driftutrustningen. En förpackning, som visar tecken på nedsatt hållfasthet i jämförelse med den godkända typen, får inte längre användas, eller ska rekonditioneras så att den kan klara typprovningarna. En IBC-behållare som visar tecken på nedsatt hållfasthet i jämförelse med den godkända typen får inte längre användas, eller ska reparerar eller underhållas så att den kan klara typprovningarna.

4.1.1.10 Vätskor får endast fyllas i förpackningar, inklusive IBC-behållare, som har tillräcklig hållfasthet mot det invändiga tryck som kan uppstå under normala transportförhållanden. Förpackningar och IBC-behållare, på vilka provtrycket vid vätsketryckprovningen enligt

6.1.3.1 (d) respektive 6.5.2.2.1 är angivet i märkningen, får fyllas endast med en vätska vars ångtryck:

- är sådant att det totala övertrycket i förpackningen eller IBC-behållaren (dvs. ämnets ångtryck plus partialtrycket av luft eller andra inerta gaser, minus 100 kPa) vid 55 °C, uppmätt på basis av en högsta fyllnadsgrad enligt 4.1.1.4 och en fyllningstemperatur av 15 °C, inte överstiger 2/3 av det i märkningen angivna provtrycket;
- vid 50 °C är mindre än 4/7 av summan av det i märkningen angivna provtrycket och 100 kPa; eller
- vid 55 °C är mindre än 2/3 av summan av det i märkningen angivna provtrycket och 100 kPa.

IBC-behållare som är avsedda för transport av vätskor får inte användas för transport av vätskor med ett ångtryck över 110 kPa (1,1 bar) vid 50 °C eller 130 kPa (1,3 bar) vid 55 °C.

Exempel på provtryck, som ska anges på förpackningar, inklusive IBC-behållare, och som har beräknats enligt 4.1.1.10 c):

UN-nr	Ämnesnamn	Klass	Förpackningsgrupp	V _{p55} (kPa)	(V _{p55} × 1,5) (kPa)	(V _{p55} × 1,5) minus 100 (kPa)	Lägsta provtryck (övertryck) enligt 6.1.5.5.4 (c) (kPa)	Lägsta tryck som ska anges på förpackningen (övertryck) (kPa)
2056	Tetrahydrofuran	3	II	70	105	5	100	100
2247	n-Dekan	3	III	1,4	2,1	-97,9	100	100
1593	Diklormetan	6.1	III	164	246	146	146	150
1155	Dietyleter	3	I	199	299	199	199	250

Ann. 1: För rena vätskor kan ångtrycket vid 55 °C (V_{p55}) ofta erhållas ur tabeller, som publicerats i vetenskaplig litteratur.

Ann. 2: De i tabellen angivna minimiprovtrycken avser endast tillämpning av uppgifterna i 4.1.1.10 (c), vilket innebär att det angivna provtrycket ska vara högre än 1,5 gånger ångtrycket vid 55 °C minus 100 kPa. Om t.ex. provtrycket för n-dekan bestäms enligt 6.1.5.5.4 (a) kan minimiprovtrycket bli lägre.

Ann. 3: För dietyleter uppgår det enligt 6.1.5.5.5 föreskrivna minimiprovtrycket till 250 kPa.

4.1.1.11 Tömnda förpackningar, inklusive tömda IBC-behållare och tömda storförpackningar, som har innehållit farligt gods, omfattas av samma bestämmelser som fyllda förpackningar, såvida inte åtgärder vidtagits för att eliminera alla faror.

4.1.1.12 Alla förpackningar enligt kapitel 6.1, som ska användas för vätskor, ska med godkänt resultat genomgå lämplig täthetsprovning och vara i stånd att uppfylla de i 6.1.5.4.3 angivna provningskraven:

- före första användning för transport;
- efter renovering eller rekonditionering av förpackningar innan de återanvänds för transport;

För denna provning är det inte nödvändigt att förse förpackningen med dess förslutningar. Innerkärlet till en integrerad förpackning får provas utan ytterförpackning, förutsatt att provningsresultaten inte påverkas. Provningskrävs inte för:

- innerförpackningar till sammansatta förpackningar eller storförpackningar;
- innerkärl till integrerade förpackningar (glas, porslin eller stengods), som är märkta med symbolen "RID/ADR" enligt 6.1.3.1 (a) (ii);
- förpackningar av tunnplåt, som är märkta med symbolen "RID/ADR" enligt 6.1.3.1 (a) (ii).

- 4.1.1.13 Förpackningar, inklusive IBC-behållare, för fasta ämnen, som kan bli flytande vid de temperaturer som troligen uppträder under transporten, ska kvarhålla ett sådant ämne även i flytande tillstånd.
- 4.1.1.14 Förpackningar, inklusive IBC-behållare, för pulverformiga eller granulerade ämnen ska vara dammtäta eller försedda med en innerbeklädnad.
- 4.1.1.15 Om inget annat fastställts av ett TFÄ-besiktningorgan, uppgår den tillåtna användningstiden för fat och dunkar av plast, IBC-behållare av styv plast och integrerade IBC-behållare med innerbehållare av plast för transport av farligt gods till fem år, räknat från tillverkningsdatum, utom då en kortare användningstid föreskrivs på grund av det transporterade ämnets egenskaper.
- 4.1.1.16 Förpackningar, inklusive IBC-behållare och storförpackningar, som är märkta enligt 6.1.3, 6.2.2.7, 6.2.2.8, 6.3.1, 6.5.2 eller 6.6.3 men är typgodkända i en stat som inte är fördragspart till COTIF, får också användas för transport enligt dessa bestämmelser, med undantag av fat och dunkar av annat plastmaterial än polyeten, ytterförpackningar av plast i integrerade förpackningar samt IBC-behållare avsedda för transporter av flytande ämnen (se 6.1.5.3.2)
- Ann. 1: Sådana gaskärl som avses i 6.2.5.8 och 6.2.5.9 ska förses med märkningen π (pi) som förutsätts i 6 § förordningen om besiktningorgan (302/2001) samt en sådan märkning som förutsätts i 18 § statsrådets förordning om transport av farliga ämnen på järnväg (195/2002).*
- Ann. 2: Vid internationella RID-transporter får förpackningar, inklusive IBC-behållare och storförpackningar, som är märkta enligt 6.1.3, 6.2.5.8, 6.2.5.9, 6.3.1, 6.5.2 eller 6.6.3, men är typgodkända i en stat som inte är fördragspart till COTIF, användas.*
- 4.1.1.17 Explosiva ämnen och föremål, självreaktiva ämnen och organiska peroxider**
- Om inget annat föreskrivs i dessa bestämmelser skall de förpackningar, IBC-behållare och storytterförpackningar som används för gods i klass 1, självreaktiva ämnen i klass 4.1 eller organiska peroxider i klass 5.2 uppfylla bestämmelserna för den mellersta farlighetsgruppen (förpackningsgrupp II).
- 4.1.1.18 Användning av bärgningsförpackningar**
- 4.1.1.18.1 Skadade, defekta, läckande eller ej föreskriftsmässiga kollin eller farligt gods som har spillts eller läckt ut får transporteras i bärgningsförpackningar enligt 6.1.5.1.11. Användning av en förpackning med större dimensioner av lämpligt slag och med lämpliga provningskrav är härvid möjlig, under förutsättning att bestämmelserna i 4.1.1.18.2 och 4.1.1.18.3 är uppfyllda.
- 4.1.1.18.2 Lämpliga åtgärder ska vidtas för att förhindra alltför stora rörelser av de skadade eller läckande kollina inne i bärgningsförpackningen. Om bärgningsförpackningen innehåller vätskor ska en tillräcklig mängd inert absorberande material tillsättas för att eliminera förekomsten av utläckt vätska.
- 4.1.1.18.3 Lämpliga åtgärder ska vidtas för att förebygga farlig tryckökning.
- 4.1.1.19 Verifiering av den kemiska kompatibiliteten hos förpackningar, inklusive IBC-behållare, av plast genom utbyte av fyllningsämnena med modellvätskor**
- 4.1.1.19.1 Tillämpningsområde**
- För förpackningar av polyeten enligt 6.1.5.2.6 och för IBC-behållare av polyeten enligt 6.5.6.3.5 får den kemiska kompatibiliteten mot fyllningsämnena inordnade under modellvätskor verifieras genom att de i 4.1.1.19.3 – 4.1.1.19.5 fastställda metoderna följs och förteckningen i 4.1.1.19.6 tillämpas, förutsatt att konstruktionstypen klarat typprovningsmetoden med dessa modellvätskor enligt 6.1.5 eller 6.5.6 under beaktande av 6.1.6 och uppfyllt förutsättningarna i 4.1.1.19.2. Om utbyte av fyllningsämnet enligt detta

avsnitt inte är möjligt, ska den kemiska kompatibiliteten provas genom typprovning enligt 6.1.5.2.5 eller laboratorieprovning enligt 6.1.5.2.7 för förpackningar, respektive enligt 6.5.6.3.3 eller 6.5.6.3.6 för IBC-behållare.

Ann. Oberoende av bestämmelserna i detta avsnitt avgörs användbarheten av förpackningar, inklusive IBC-behållare, för ett bestämt fyllningsämne av inskränkningarna i kapitel 3.2, tabell A, och förpackningsinstruktionerna i kapitel 4.1.

4.1.1.19.2 Förutsättningar

Fyllningsämnets relativa densitet får inte överstiga den som använts vid bestämning av fallhöjd enligt 6.1.5.3.5 eller 6.5.6.9.4 för den med godkänt resultat utförda fallprovingen och vid bestämning av vikten enligt 6.1.5.6 eller, om så krävs enligt 6.5.6.6, för den med godkänt resultat utförda staplingsprovingen med modellvätskorna. Fyllningsämnets ångtryck vid 50 °C eller 55 °C får inte överstiga det som använts vid bestämning av trycket enligt 6.1.5.5.4 eller 6.5.6.8.4.2 för den med godkänt resultat utförda vätsketryckprovingen med modellvätskorna. I det fall att fyllningsämnet är utbytt med en kombination av modellvätskor, får respektive värden hos fyllningsämnet inte överstiga de minimivärden hos modellvätskorna, som framgår av använda fallhöjder, staplingsvikter och invändiga provtryck.

Exempel: UN 1736 bensoylklorid är utbytt med kombinationen av modellvätskor "blandning av kolväten och vätmiddelösning". Bensoylklorid har ett ångtryck vid 50 °C på 0,34 kPa och en relativ densitet på ca 1,2 kg/l. Ofta utförs typprovningen av fat och dunkar vid den lägsta erforderliga provningsnivån. I praktiken utförs staplingsprovingen på respektive förpackningsslag med belastning som motsvarar relativ densitet 1,0 för blandningen av kolväten och relativ densitet 1,2 för vätmiddelösningen (se definition av modellvätskor i 6.1.6). Följaktligen kan i ett sådant fall den kemiska kompatibiliteten mot bensoylklorid hos den på så sätt provade förpackningstypen inte betraktas som verifierad, eftersom provningsnivån för den aktuella förpackningstypen med modellvätskan "blandning av kolväten" inte är tillräckligt hög. (Eftersom i de flesta fall det använda provtrycket i vätsketryckprovingen uppgår till minst 100 kPa, täcks ångtrycket hos bensoylklorid i tillräcklig utsträckning av en sådan provningsnivå enligt 4.1.1.10.)

Alla beståndsdelar av ett fyllningsämne, som kan vara en lösning, blandning eller beredning, såsom vätmiddel i rengörings- eller desinfektionsmedel, ska tas med i utbytesförfarandet, oavsett om de är farliga eller ofarliga komponenter.

4.1.1.19.3 Utbytesförfarande

Följande steg ska följas när fyllningsämnena ska bytas ut mot angivna ämnen eller grupper av ämnen enligt förteckningen i 4.1.1.19.6 (se även flödesschemat i figur 4.1.1.19.1):

- a) Klassificera fyllningsämnet enligt metoder och kriterier i del 2 (bestämning av UN-nummer och förpackningsgrupp);
- b) Om det återfinns där, sök UN-numret i kolumn 1 i tabellen i 4.1.1.19.6;
- c) Om det finns mer än en benämning för detta UN-nummer, välj den rad som överensstämmer med uppgifterna om förpackningsgrupp, koncentration, flampunkt, närvaro av ofarliga beståndsdelar osv., enligt från den i kolumn 2a, 2b och 4 givna informationen för UN-numret i fråga;
Om detta inte är möjligt, ska den kemiska kompatibiliteten verifieras enligt 6.1.5.2.5 eller 6.1.5.2.7 för förpackningar, respektive 6.5.6.3.3 eller 6.5.6.3.6 för IBC-behållare (för vattenhaltiga lösningar, se dock 4.1.1.19.4);
- d) Om det enligt stycke (a) bestämda UN-numret och förpackningsgruppen hos fyllningsämnet inte förekommer i utbytesförteckningen, ska den kemiska kompatibiliteten verifieras för förpackningar enligt 6.1.5.2.5 eller 6.1.5.2.7 och för IBC-behållare enligt 6.5.6.3.3 eller 6.5.6.3.6;

- e) Om kolumn 5 i den aktuella raden innehåller texten ”regel för samlingsbenämningar” ska det vidare förfarandet ske enligt denna regel, beskriven i 4.1.1.19.5;
- f) Den kemiska kompatibiliteten hos fyllningsämnet betraktas som verifierad, om de i 4.1.1.19.1 och 4.1.1.19.2 nämnda bestämmelserna har iakttagits, fyllningsämnet är utbytt med en modellväska eller en kombination av modellvätskor i kolumn 5, och förpackningen är typgodkänd för dessa modellvätskor.

Figur 4.1.1.19.1: Flödesschema för utbyte av fyllningsämnena med modellvätskor

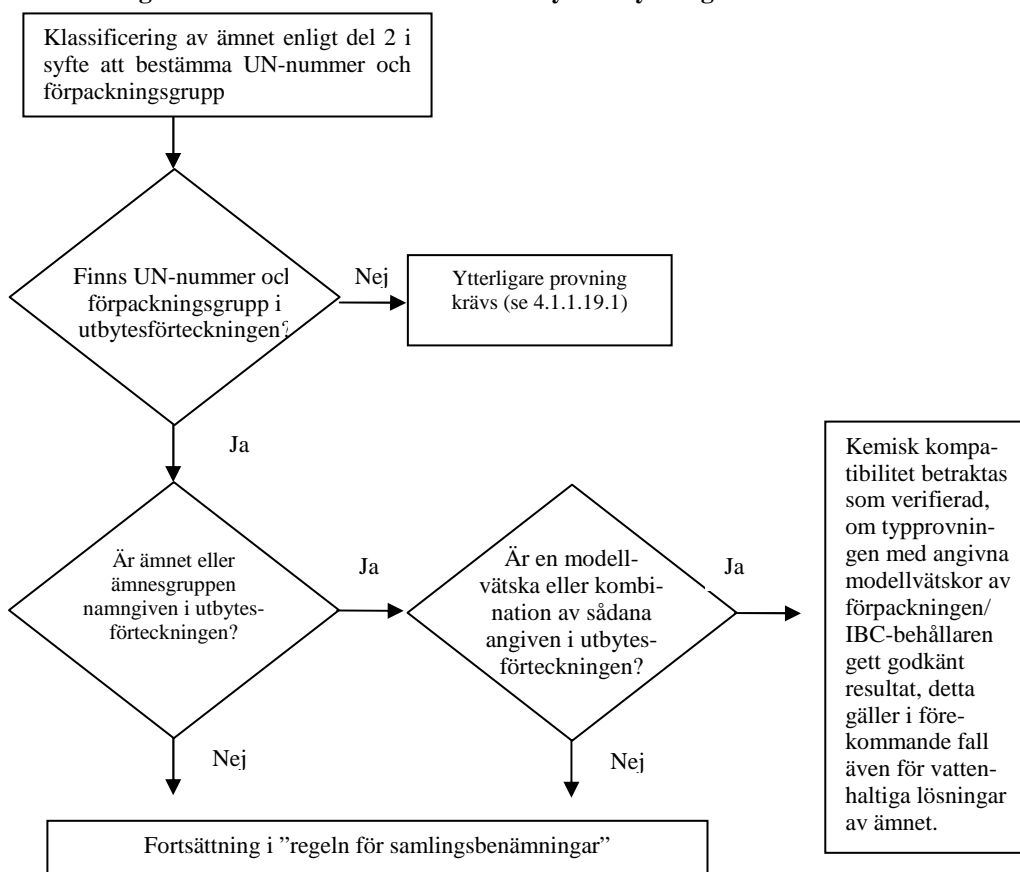

4.1.1.19.4 Vattenhaltiga lösningar

Vattenhaltiga lösningar av ämnen eller ämnesgrupper, som enligt 4.1.1.19.3 är utbytbara med en eller flera modellvätskor, kan likaså utbytas med ifrågavarande modellvätskor om följande villkor är iakttagna:

- den vattenhaltiga lösningen kan enligt kriterierna i 2.1.3.3 tillordnas samma UN-nummer som det i utbytesförteckningen angivna ämnet; och
- den vattenhaltiga lösningen finns inte särskilt angiven på någon annan plats i utbytesförteckningen i 4.1.1.19.6; och
- det sker ingen kemisk reaktion mellan det farliga ämnet och lösningsmedlet vatten.

Exempel: Vattenhaltiga lösningar av UN 1120 tert-butanol:

- Rent tert-butanol är tillordnad modellvätskan ättiksyra i utbytesförteckningen.
- Vattenhaltiga lösningar av tert-butanol kan enligt 2.1.3.3 klassificeras under benämningen UN 1120 BUTANOLER, eftersom egenskaperna hos vattenhaltiga lösningar av tert-butanol inte skiljer sig från dem hos det farliga ämnet beträffande klass, fysikaliskt tillstånd eller förpackningsgrupp. Därutöver framgår inget särskilt av uppgifterna under benämningen UN 1120 BUTANOLER om att de endast gäller för det rena eller tekniskt rena ämnet, dessutom är vattenhaltiga lösningar av detta ämne inte särskilt förtecknade i kapitel 3.2, tabell A eller i utbytesförteckningen.
- UN 1120 BUTANOLER reagerar under normala transportförhållanden inte med vatten. Följaktligen kan en vattenhaltig lösning av UN 1120 tert-butanol utbytas med modellvätskan ättiksyra.

4.1.1.19.5 Regel för samlingsbenämningar

Vid utbyte av fyllningsämnen, för vilket texten ”regel för samlingsbenämningar” är angiven i kolumn 5, ska följande steg och villkor iakttagas (se även flödesschema i figur 4.1.1.19.2):

- a) Genomför utbytesförfarandet för varje enskild farlig beståndsdel i lösningen, blandningen eller beredningen enligt 4.1.1.19.3 under beaktande av förutsättningarna i 4.1.1.19.2. Vid generiska benämningar kan därvid sådana beståndsdelar utelämnas, där det är känt att de inte har skadlig inverkan på HD-polyeten (t.ex. fasta pigment i UN 1263 FÄRG eller FÄRGRELATERAT MATERIAL).
- b) En lösning, blandning eller beredning kan inte utbytas med någon modellvätska, om:
 - (i) UN-nummer och förpackningsgrupp för en eller flera av de farliga beståndsdelarna inte finns i utbytesförteckningen; eller
 - (ii) texten ”regel för samlingsbenämningar” är angiven för en eller flera av de farliga beståndsdelarna i kolumn 5 i utbytesförteckningen; eller
 - (iii) (med undantag av UN 2059 NITROCELLULOSALÖSNING, BRANDFARLIG) klassificeringskoden för en eller flera av de farliga beståndsdelarna avviker från den för lösningen, blandningen eller beredningen.
- c) Om alla farliga beståndsdelar är angivna i utbytesförteckningen och deras klassificeringskoder är samma som för lösningen, blandningen eller beredningen, och alla farliga beståndsdelar är utbytbara med samma modellvätska respektive samma kombination av modellvätskor i kolumn 5, så betraktas den kemiska kompatibiliteten hos lösningen, blandningen eller beredningen som verifierad, om hänsyn tagits till 4.1.1.19.1 och 4.1.1.19.2;
- d) Om alla farliga beståndsdelar är angivna i utbytesförteckningen och deras klassificeringskoder är samma som för lösningen, blandningen eller beredningen, men olika modellvätskor är angivna i kolumn 5, så betraktas den kemiska kompatibiliteten hos lösningen, blandningen eller beredningen som verifierad endast för de nedan angivna kombinationerna av modellvätskor, om hänsyn tagits till 4.1.1.19.1 och 4.1.1.19.2:
 - (i) vatten/salpetersyra (55 %), med undantag av oorganiska syror med klassificeringskod C1, som är utbytbara med modellvätskan vatten;
 - (ii) vatten/vätmedelslösning;
 - (iii) vatten/ättiksyra;
 - (iv) vatten/blandning av kolväten;
 - (v) vatten/n-butylacetat – med n-butylacetat mättad vätmedelslösning.

- e) Inom ramen för denna regel betraktas den kemiska kompatibiliteten för andra kombinationer av modellvätskor än de som nämns i (d) liksom för de i (b) nämnda fallen som ej verifierad. Den kemiska kompatibiliteten ska då verifieras på annat sätt (se 4.1.1.19.3 (d)).

Exempel 1: Blandning av UN 1940 TIOGLYKOLSYRA (50 %) och UN 2531 METAKRYLSYRA, STABILISERAD (50 %), blandningens klassificering: UN 3265 FRÄTANDE SUR ORGANISK VÄTSKA, N.O.S.

- Såväl beståndsdelarnas UN-nummer som blandningens UN-nummer är angivna i utbytesförteckningen;
- Såväl de båda beståndsdelarna som blandningen har samma klassificeringskod, C3;
- UN 1940 TIOGLYKOLSYRA är utbytbar med modellvätskan ättiksyra och UN 2531 METAKRYLSYRA, STABILISERAD med modellvätskan n-butylacetat/n-butylacetat mättad vätskemedelslösning. Enligt (d) är detta ingen tillåten kombination av modellvätskor. Den kemiska kompatibiliteten mot blandningen ska därför verifieras på annat sätt.

Exempel 2: Blandning av UN 1793 ISOPROPYLSYRAFOSFAT (50 %) och UN 1803 FENOLSULFONSYRA, FLYTANDE (50 %), blandningens klassificering: UN 3265 FRÄTANDE SUR ORGANISK VÄTSKA, N.O.S.

- Såväl beståndsdelarnas UN-nummer som blandningens UN-nummer är angivna i utbytesförteckningen;
- Såväl de båda beståndsdelarna som blandningen har samma klassificeringskod, C3;
- UN 1793 ISOPROPYLSYRAFOSFAT är utbytbar med modellvätskan vätskemedelslösning och UN 1803 FENOLSULFONSYRA, FLYTANDE med modellvätskan vatten. Enligt (d) är detta en av de tillåtna kombinationerna av modellvätskor. Följaktligen betraktas den kemiska kompatibiliteten mot denna blandning som verifierad, om förpackningen är typgodkänd för modellvätskorna vätskemedelslösning och vatten.

Figur 4.1.1.19.2: Flödesschema ”Regel för samlingsbenämningar”

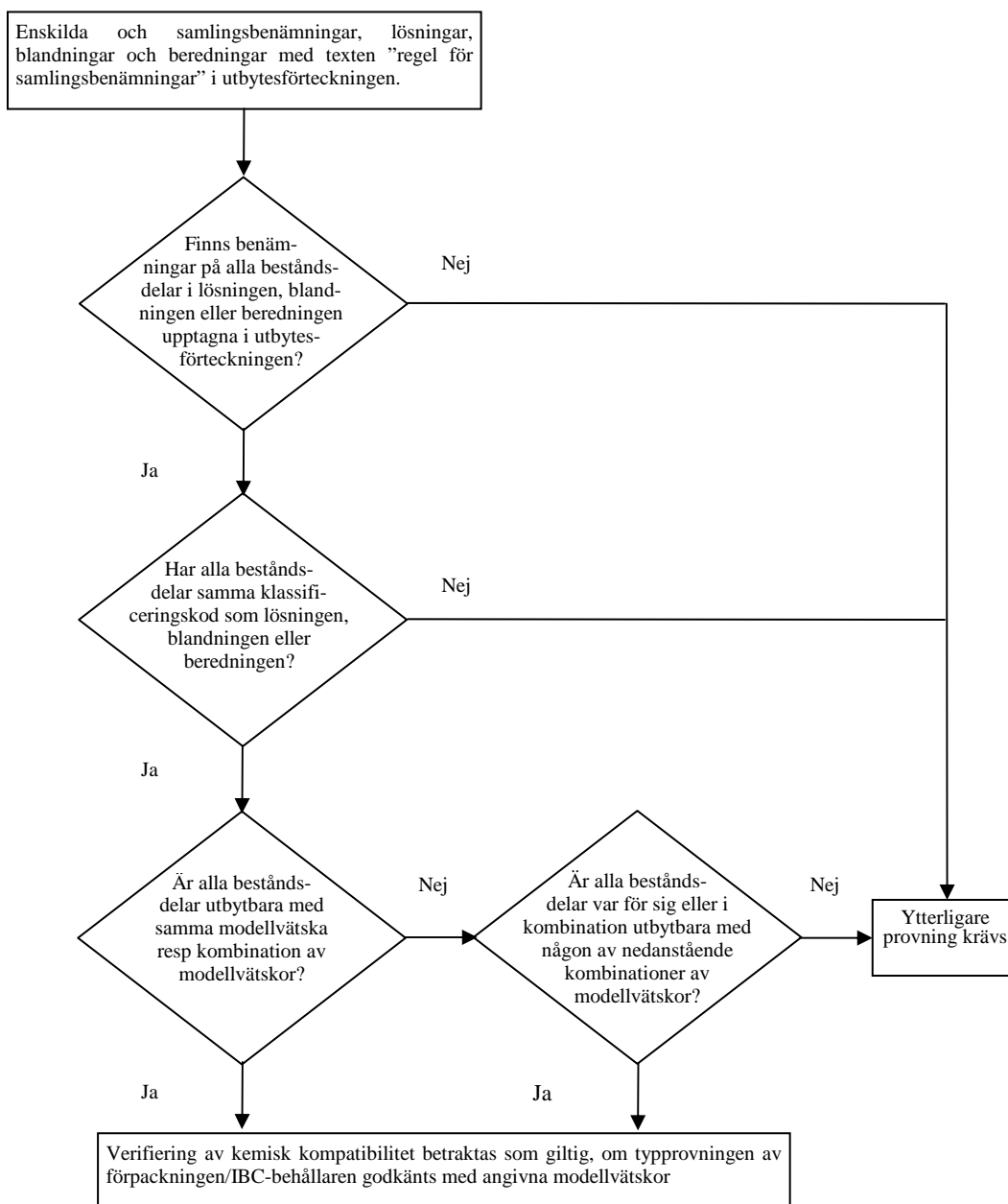

Tillåtna kombinationer av modellvätskor:

- vatten/salpetersyra (55 %), med undantag av oorganiska syror med klassificeringskod C1, som är utbytbara med modellvätskan vatten;
- vatten/vätmedelslösning;
- vatten/ättiksyra;
- vatten/blandning av kolväten;
- vatten/n-butylacetat –n-butylacetat mättad vätmedelslösning.

4.1.1.19.6 *Utbytesförteckning*

I följande tabell (utbytesförteckning) är de farliga ämnena ordnade efter sina UN-nummer. I regel behandlar varje rad ett ämne, respektive en enskild eller samlingsbenämning, som omfattas av ett visst UN-nummer. Dock kan flera på varandra följande rader användas för samma UN-nummer, om ämnen, som hör till ett och samma UN-nummer, har olika ämnesnamn (t.ex. enskilda isomerer av en ämnesgrupp), olika kemiska eller fysikaliska egenskaper eller olika transportbestämmelser. I så fall anges den enskilda benämningen eller samlingsbenämningen inom förpackningsgruppen sist i denna radföljd.

Kolumnerna (1)-(4) i tabell 4.1.1.19.6, som har en liknande struktur som tabell A i kapitel 3.2, används för att identifiera ämnet för ändamålet med detta avsnitt. Den sista kolumnen betecknar modellvätskor med vilka ämnet kan utbytas.

Förklarande anmärkningar för varje kolumn:

Kolumn (1) UN-nummer

Denna kolumn innehåller UN-numret:

- för det farliga ämnet, om ett eget särskilt UN-nummer har tillordnats ämnet; eller
- för gruppbenämningen, till vilken inte namngivna ämnen har tillordnats enligt kriterierna i del 2 ("beslutsträden").

Kolumn (2a) Officiell transportbenämning eller teknisk benämning

Denna kolumn innehåller benämningen på ämnet respektive enskilda benämningar som kan täcka olika isomerer, eller samlingsbenämningar.

Den angivna benämningen kan avvika från den officiella transportbenämningen.

Kolumn (2b) Beskrivning

Denna kolumn innehåller en beskrivande text för att förklara användningsområdet för benämningen i de fall där klassificeringen, transportvillkoren och/eller den kemiska kompatibiliteten för ämnet är olika.

Kolumn (3a) Klass

Denna kolumn innehåller numret på klassen, vars definition omfattar det farliga ämnet. Detta nummer på klassen tillordnas enligt metoderna och kriterierna i del 2.

Kolumn (3b) Klassificeringskod

Denna kolumn innehåller klassificeringskoden för det farliga ämnet, enligt metoderna och kriterierna i del 2.

Kolumn (4) Förpackningsgrupp

Denna kolumn innehåller numret på förpackningsgruppen (I, II eller III), som är tillordnad det farliga ämnet enligt metoderna och kriterierna i del 2. Vissa föremål och ämnen har inte inplacerats i någon förpackningsgrupp.

Kolumn (5) Modellvätska

Denna kolumn innehåller antingen en modellvätska eller en kombination av modellvätskor, med vilka ämnet kan utbytas, eller så visar den på "regeln för samlingsbenämningar" enligt 4.1.1.19.5.

Tabell 4.1.1.19.6: Utbytesförteckning

UN- nr	Officiell transport-benämning eller teknisk benämning	Beskrivning	Klass	Klassifi- cerings- kod	Förpack- ningsgrupp	Modellvätska
(1)	3.1.2 (2a)	3.1.2 (2b)	2.2 (3a)	2.2 (3b)	2.1.1.3 (4)	(5)
1090	Aceton		3	F1	II	Blandning av kolväten <i>Anm. Endast tillämplig då det har visats att ämnets permeation från det avsedda kollit har en godtagbar nivå.</i>
1093	Akrylnitril, stabiliserad		3	FT1	I	N-butylacetat/med n- butylacetat mättad vätmiddelösning
1104	Amylacetater	Rena isomerer och isomerblandning	3	F1	III	N-butylacetat/med n- butylacetat mättad vätmiddelösning
1105	Pentanol	Rena isomerer och isomerblandning	3	F1	II/III	N-butylacetat/med n- butylacetat mättad vätmiddelösning
1106	Amylaminer	Rena isomerer och isomerblandning	3	FC	II/III	Blandning av kolväten och vätmiddelösning
1109	Amylformiater	Rena isomerer och isomerblandning	3	F1	III	N-butylacetat/med n- butylacetat mättad vätmiddelösning
1120	Butanol	Rena isomerer och isomerblandning	3	F1	II/III	Ättiksyra
1123	Butylacetater	Rena isomerer och isomerblandning	3	F1	II/III	N-butylacetat/med n- butylacetat mättad vätmiddelösning
1125	n-Butylamin		3	FC	II	Blandning av kolväten och vätmiddelösning
1128	n-Butylformiat		3	F1	II	N-butylacetat/med n- butylacetat mättad vätmiddelösning
1129	Butyraldehyd		3	F1	II	Blandning av kolväten
1133	Lim	Med brandfarlig vätska	3	F1	I/II/III	Regel för samlingsbenämningar
1139	Täcklösning	Inkl ytbehandling eller beläggning som används i industriellt eller annat syfte, såsom underreds- behandling av fordon, beklädnad i fat	3	F1	I/II/III	Regel för samlingsbenämningar
1145	Cyklohexan		3	F1	II	Blandning av kolväten
1146	Cyklopentan		3	F1	II	Blandning av kolväten
1153	Etylenglykoldietyler		3	F1	III	N-butylacetat/med n- butylacetat mättad vätmiddelösning och blandning av kolväten
1154	Dietylamin		3	FC	II	Blandning av kolväten och vätmiddelösning

UN- nr	Officiell transport-benämning eller teknisk benämning	Beskrivning	Klass	Klassificeringskod	Förpackningsgrupp	Modellvätska
(1)	3.1.2 (2a)	3.1.2 (2b)	2.2 (3a)	2.2 (3b)	2.1.1.3 (4)	(5)
1158	Diisopropylamin		3	FC	II	Blandning av kolväten och vätskemedelslösning
1160	Dimetylamin, vattenlösning		3	FC	II	Blandning av kolväten och vätskemedelslösning
1165	Dioxan		3	F1	II	Blandning av kolväten
1169	Extrakt, aromatiska, flytande		3	F1	I/II/III	Regel för samlingsbenämningar
1170	Etanol (etylalkohol) eller etanollösning (etylalkohollösning)	Vattenlösning	3	F1	II/III	Ättiksyra
1171	Etylenglykolmonoetyleter		3	F1	III	N-butylacetat/med n-butylacetat mättad vätskemedelslösning och blandning av kolväten
1172	Etylenglykolmonoetyleteracetat		3	F1	III	N-butylacetat/med n-butylacetat mättad vätskemedelslösning och blandning av kolväten
1173	Etylacetat		3	F1	II	N-butylacetat/med n-butylacetat mättad vätskemedelslösning
1177	2-Etylbutylacetat		3	F1	III	N-butylacetat/med n-butylacetat mättad vätskemedelslösning
1178	2-Etylbutyraldehyd		3	F1	II	Blandning av kolväten
1180	Etylbutyrat		3	F1	III	N-butylacetat/med n-butylacetat mättad vätskemedelslösning
1188	Etylenglykolmonometyleter		3	F1	III	N-butylacetat/med n-butylacetat mättad vätskemedelslösning och blandning av kolväten
1189	Etylenglykolmonometyleteracetat		3	F1	III	N-butylacetat/med n-butylacetat mättad vätskemedelslösning och blandning av kolväten
1190	Etylformiat		3	F1	II	N-butylacetat/med n-butylacetat mättad vätskemedelslösning
1191	Oktylaldehyder	Rena isomerer och isomerblandning	3	F1	III	Blandning av kolväten
1192	Etyllaktat		3	F1	III	N-butylacetat/med n-butylacetat mättad vätskemedelslösning
1195	Etylpropionat		3	F1	II	N-butylacetat/med n-butylacetat mättad vätskemedelslösning
1197	Extrakt, smakämnen, flytande		3	F1	I/II/III	Regel för samlingsbenämningar

UN- nr	Officiell transport-benämning eller teknisk benämning	Beskrivning	Klass	Klassificeringskod	Förpackningsgrupp	Modellvätska
(1)	3.1.2 (2a)	3.1.2 (2b)	2.2 (3a)	2.2 (3b)	2.1.1.3 (4)	(5)
1198	Formaldehydlösning, brandfarlig	Vattenlösning, flampunkt 23 -60°C	3	FC	III	Ättiksyra
1202	Dieselolja	som överensstämmer med standard EN 590:2004 eller med flampunkt högst 100 °C	3	F1	III	Blandning av kolväten
1202	Gasolja	Flampunkt högst 100 °C	3	F1	III	Blandning av kolväten
1202	Eldningsolja, lätt	Extra lätt	3	F1	III	Blandning av kolväten
1202	Eldningsolja, lätt	som överensstämmer med standard EN 590:2004 eller med flampunkt högst 100 °C	3	F1	III	Blandning av kolväten
1203	Bensin		3	F1	II	Blandning av kolväten
1206	Heptaner	Rena isomerer och isomerblandning	3	F1	II	Blandning av kolväten
1207	Hexaldehyd	n-hexaldehyd	3	F1	III	Blandning av kolväten
1208	Hexaner	Rena isomerer och isomerblandning	3	F1	II	Blandning av kolväten
1210	Tryckfärg eller tryckfärgsrelaterat material	Brandfarliga, inkl tryckfärgsförtunning och -lösningsmedel	3	F1	I/II/III	Regel för samlingsbenämningar
1212	Isobutanol (isobutylalkohol)		3	F1	III	Ättiksyra
1213	Isobutylacetat		3	F1	II	N-butylacetat/med n-butylacetat mättad vätskemedelslösning
1214	Isobutylamin		3	FC	II	Blandning av kolväten och vätskemedelslösning
1216	Isooktener	Rena isomerer och isomerblandning	3	F1	II	Blandning av kolväten
1219	Isopropanol (isopropylalkohol)		3	F1	II	Ättiksyra
1220	Isopropylacetat		3	F1	II	N-butylacetat/med n-butylacetat mättad vätskemedelslösning
1221	Isopropylamin		3	FC	I	Blandning av kolväten och vätskemedelslösning
1223	Fotogen		3	F1	III	Blandning av kolväten
1224	3,3-dimetyl-2-butanon		3	F1	II	Blandning av kolväten
1224	Ketoner, flytande, n.o.s.		3	F1	II/III	Regel för samlingsbenämningar
1230	Metanol		3	FT1	II	Ättiksyra
1231	Metylacetat		3	F1	II	N-butylacetat/med n-butylacetat mättad vätskemedelslösning
1233	Metylamylacetat		3	F1	III	N-butylacetat/med n-butylacetat mättad vätskemedelslösning
1235	Metylamin, vattenlösning		3	FC	II	Blandning av kolväten och vätskemedelslösning

UN- nr	Officiell transport-benämning eller teknisk benämning	Beskrivning	Klass	Klassificeringskod	Förpackningsgrupp	Modellvätska
(1)	3.1.2 (2a)	3.1.2 (2b)	2.2 (3a)	2.2 (3b)	2.1.1.3 (4)	(5)
1237	Metylbutyrat		3	F1	II	N-butylacetat/med n-butylacetat mättad vätmiddelösning
1247	Metylmetakrylat, monomer, stabiliserad		3	F1	II	N-butylacetat/med n-butylacetat mättad vätmiddelösning
1248	Metylpropionat		3	F1	II	N-butylacetat/med n-butylacetat mättad vätmiddelösning
1262	Oktaner	Rena isomerer och isomerblandning	3	F1	II	Blandning av kolväten
1263	Färg eller färgrelaterat material	Inkl färg, lack, emaljlack, bets, shellack, fernissa, polermedel, flytande spackel och flytande lackgrund resp inkl färgförtunning och lösningsmedel	3	F1	I/II/III	Regel för samlingsbenämningar
1265	Pentaner	N-pentan	3	F1	II	Blandning av kolväten
1266	Parfymprodukter	Med brandfarligt lösningsmedel	3	F1	I/II/III	Regel för samlingsbenämningar
1268	Stenkolstjärenafta	Ångtryck vid 50 °C högst 110 kPa	3	F1	II	Blandning av kolväten
1268	Petroleumdestillat, n.o.s. eller petroleumprodukter, n.o.s.		3	F1	I/II/III	Regel för samlingsbenämningar
1274	n-Propanol (propylalkohol, normal)		3	F1	II/III	Ättiksyra
1275	Propionaldehyd		3	F1	II	Blandning av kolväten
1276	n-Propylacetat		3	F1	II	N-butylacetat/med n-butylacetat mättad vätmiddelösning
1277	Propylamin	N-propylamin	3	FC	II	Blandning av kolväten och vätmiddelösning
1281	Propylformiater	Rena isomerer och isomerblandning	3	F1	II	N-butylacetat/med n-butylacetat mättad vätmiddelösning
1282	Pyridin		3	F1	II	Blandning av kolväten
1286	Hartsolja		3	F1	I/II/III	Regel för samlingsbenämningar
1287	Gummilösning		3	F1	I/II/III	Regel för samlingsbenämningar
1296	Trietylamin		3	FC	II	Blandning av kolväten och vätmiddelösning
1297	Trimetylamin, vattenlösning	Med högst 50 vikt-% trimetylamin	3	FC	I/II/III	Blandning av kolväten och vätmiddelösning
1301	Vinylacetat, stabiliserad		3	F1	II	N-butylacetat/med n-butylacetat mättad vätmiddelösning

UN- nr	Officiell transport-benämning eller teknisk benämning	Beskrivning	Klass	Klassifi- cerings- kod	Förpack- ningsgrupp	Modellvätska
(1)	3.1.2 (2a)	3.1.2 (2b)	2.2 (3a)	2.2 (3b)	2.1.1.3 (4)	(5)
1306	Träimpregneringsmedel, flytande		3	F1	II/III	Regel för samlingsbenämningar
1547	Anilin		6.1	T1	II	Ättiksyra
1590	Dikloraniliner, flytande	Rena isomerer och isomerblandning	6.1	T1	II	Ättiksyra
1602	Färgämne, flytande, giftigt, n.o.s. eller färgämneskomponent, flytande, giftig, n.o.s.		6.1	T1	I/II/III	Regel för samlingsbenämningar
1604	Etylendiamin		8	CF1	II	Blandning av kolväten och vätmedelslösning
1715	Ättiksyraanhydrid		8	CF1	II	Ättiksyra
1717	Acetylklorid		3	FC	II	N-butylacetat/med n- butylacetat mättad vätmedelslösning
1718	Butylsyrafosfat		8	C3	III	Vätmedelslösning
1719	Vätesulfid	Vattenlösning	8	C5	III	Ättiksyra
1719	Kaustik alkali, flytande, n.o.s.	Oorganisk	8	C5	II/III	Regel för samlingsbenämningar
1730	Antimonpentaklorid, flytande	Ren	8	C1	II	Vatten
1736	Bensoylklorid		8	C3	II	Blandning av kolväten och vätmedelslösning
1750	Klorättiksyralösning	Vattenlösning	6.1	TC1	II	Ättiksyra
1750	Klorättiksyralösning	Blandningar av mono- och diklorättiksyra	6.1	TC1	II	Ättiksyra
1752	Kloracetylklorid		6.1	TC1	I	N-butylacetat/med n- butylacetat mättad vätmedelslösning
1755	Kromsyralösning	Vattenlösning med högst 30 % kromsyra	8	C1	II/III	Salpetersyra
1760	Cyanamid	Vattenlösning med högst 50 % cyanamid	8	C9	II	Vatten
1760	O,O-Dietylditiofosforsyra		8	C9	II	N-butylacetat/med n- butylacetat mättad vätmedelslösning
1760	O,O-Diisopropylditiofosforsyra		8	C9	II	N-butylacetat/med n- butylacetat mättad vätmedelslösning
1760	O,O-Di-n-propylditiofosforsyra		8	C9	II	N-butylacetat/med n- butylacetat mättad vätmedelslösning
1760	Frätande vätska, n.o.s.	Flampunkt över 60°C	8	C9	I/II/III	Regel för samlingsbenämningar
1761	Kopparetylendiamin-lösning	Vattenlösning	8	CT1	II/III	Blandning av kolväten och vätmedelslösning
1764	Diklorättiksyra		8	C3	II	Ättiksyra
1775	Fluorborsyra	Vattenlösning med högst 50 % fluorborsyra	8	C1	II	Vatten

UN- nr	Officiell transport-benämning eller teknisk benämning	Beskrivning	Klass	Klassificeringskod	Förpackningsgrupp	Modellvätska
(1)	3.1.2 (2a)	3.1.2 (2b)	2.2 (3a)	2.2 (3b)	2.1.1.3 (4)	(5)
1778	Fluorkiselsyra		8	C1	II	Vatten
1779	Myrsyra	Med mer än 85 vikt-% syra	8	C3	II	Ättiksyra
1783	Hexametylendiaminlösning	Vattenlösning	8	C7	II/III	Blandning av kolväten och vätmiddelslösning
1787	Jodvätesyra	Vattenlösning	8	C1	II/III	Vatten
1788	Bromvätesyra	Vattenlösning	8	C1	II/III	Vatten
1789	Klorvätesyra	Högst 38-procentig vattenlösning	8	C1	II/III	Vatten
1790	Fluorvätesyra	Med högst 60 % vätefluorid	8	CT1	II	Vatten. Användningstid högst 2 år
1791	Hypokloritlösning	Vattenlösning, i handeln vanligen med vätemedel	8	C9	II/III	Salpetersyra och vätmiddelslösning*)
1791	Hypokloritlösning	Vattenlösning	8	C9	II/III	Salpetersyra*)
*) För UN 1791: Provnings endast med avluftningsanordning. Vid provning med modellvätskan salpetersyra ska en syrabeständig avluftningsanordning och en syrabeständig tätning användas. Om provning sker direkt med hypokloritlösningar, är även avluftningsanordningar och tätningar från samma konstruktionstyp tillåtna, vilka är beständiga mot hypoklorit (t.ex. silikongummi) men inte mot salpetersyra.						
1793	Isopropylsyrafosfat		8	C3	III	Vätmiddelslösning
1802	Perklorosyra	Vattenlösning med högst 50 vikt-% syra	8	CO1	II	Vatten
1803	Fenolsulfonsyra, flytande	Isomerblandning	8	C3	II	Vatten
1805	Fosforsyralösning		8	C1	III	Vatten
1814	Kaliumhydroxidlösning	Vattenlösning	8	C5	II/III	Vatten
1824	Natriumhydroxidlösning	Vattenlösning	8	C5	II/III	Vatten
1830	Svavelsyra	Med över 51 % syra	8	C1	II	Vatten
1832	Svavelsyra, använd	Kemiskt stabil	8	C1	II	Vatten
1833	Svavelsyrlighet		8	C1	II	Vatten
1835	Tetrametylammoniumhydroxid, lösning	Vattenlösning, flampunkt över 60°C	8	C7	II	Vatten
1840	Zinkklorid, lösning	Vattenlösning	8	C1	III	Vatten
1848	Propionsyra	Med minst 10 vikt-% och mindre än 90 vikt-% syra	8	C3	III	N-butylacetat/med n-butylacetat mättad vätmiddelslösning
1862	Etylkrotonat		3	F1	II	N-butylacetat/med n-butylacetat mättad vätmiddelslösning
1863	Flygfoto-gen		3	F1	I/II/III	Blandning av kolväten
1866	Hartslösning	Brandfarlig	3	F1	I/II/III	Regel för samlingsbenämningar
1902	Diisooktylsyrafosfat		8	C3	III	Vätmiddelslösning
1906	Restsyra		8	C1	II	Salpetersyra
1908	Kloritlösning	Vattenlösning	8	C9	II/III	Ättiksyra

UN- nr	Officiell transport-benämning eller teknisk benämning	Beskrivning	Klass	Klassificeringskod	Förpackningsgrupp	Modellvätska
(1)	3.1.2 (2a)	3.1.2 (2b)	2.2 (3a)	2.2 (3b)	2.1.1.3 (4)	(5)
1914	Butylpropionater		3	F1	III	N-butylacetat/med n-butylacetat mättad vätmiddelösning
1915	Cyklohexanon		3	F1	III	Blandning av kolväten
1917	Etylakrylat, stabiliserad		3	F1	II	N-butylacetat/med n-butylacetat mättad vätmiddelösning
1919	Metylakrylat, stabiliserad		3	F1	II	N-butylacetat/med n-butylacetat mättad vätmiddelösning
1920	Nonaner	Rena isomerer och isomerblandning, flampunkt 23°-60°C	3	F1	III	Blandning av kolväten
1935	Cyanidlösning, n.o.s.	Oorganisk	6.1	T4	I/II/III	Vatten
1940	Tioglykolsyra		8	C3	II	Ättiksyra
1986	Alkoholer, brandfarliga, giftiga, n.o.s.		3	FT1	I/II/III	Regel för samlingsbenämningar
1987	Cyklohexanol	Tekniskt ren	3	F1	III	Ättiksyra
1987	Alkoholer, n.o.s.		3	F1	II/III	Regel för samlingsbenämningar
1988	Aldehyder, brandfarliga, giftiga, n.o.s.		3	FT1	I/II/III	Regel för samlingsbenämningar
1989	Aldehyder, n.o.s.		3	F1	I/II/III	Regel för samlingsbenämningar
1992	2,6-cis-dimetylmorfolin		3	FT1	III	Blandning av kolväten
1992	Brandfarlig vätska, giftig, n.o.s.		3	FT1	I/II/III	Regel för samlingsbenämningar
1993	Propionsyrevinylester		3	F1	II	N-butylacetat/med n-butylacetat mättad vätmiddelösning
1993	(1-metoxi-2-propyl)-acetat		3	FT1	III	N-butylacetat/med n-butylacetat mättad vätmiddelösning
1993	Brandfarlig vätska, n.o.s.		3	F1	I/II/III	Regel för samlingsbenämningar
2014	Väteperoxid, vattenlösning	Med minst 20 % men högst 60 % väteperoxid (stabiliserad om så behövs)	5.1	OC1	II	Salpetersyra
2022	Kresylsyra	Flytande blandning av kresoler, xylenoler och metylfenoler	6.1	TC1	II	Ättiksyra
2030	Hydrazin, vattenlösning	Med minst 37 vikt-% men högst 64 vikt-% hydrazin	8	CT1	II	Vatten
2030	Hydrazinhydrat	Vattenlösning med 64 vikt-% hydrazin	8	CT1	II	Vatten
2031	Salpetersyra	Annan än röd rykande, med högst 55 % ren syra	8	CO1	II	Salpetersyra

UN- nr	Officiell transport-benämning eller teknisk benämning	Beskrivning	Klass	Klassificeringskod	Förpackningsgrupp	Modellvätska
(1)	3.1.2 (2a)	3.1.2 (2b)	2.2 (3a)	2.2 (3b)	2.1.1.3 (4)	(5)
2045	Isobutyraldehyd (isobutylaldehyd)		3	F1	II	Blandning av kolväten
2050	Diisobutylen, isomeriska föreningar		3	F1	II	Blandning av kolväten
2053	Metylisobutylkarbinol		3	F1	III	Ättiksyra
2054	Morfolin		3	CF1	I	Blandning av kolväten
2057	Tripropylen		3	F1	II/III	Blandning av kolväten
2058	Valeraldehyd	Rena isomerer och isomerblandning	3	F1	II	Blandning av kolväten
2059	Nitrocellulosalösning, brandfarlig		3	D	I/II/III	Regel för samlingsbenämningar: Till skillnad från normalt förfarande får denna regel tillämpas på alla lösningsmedel med klassificeringskod F1
2075	Kloral, vattenfri, stabiliserad		6.1	T1	II	Vätmedelslösning
2076	Kresoler, flytande	Rena isomerer och isomerblandning	6.1	TC1	II	Ättiksyra
2078	Toluendiisocyanat	Flytande	6.1	T1	II	N-butylacetat/med n-butylacetat mättad vätmedelslösning
2079	Dietylentriamin		8	C7	II	Blandning av kolväten
2209	Formaldehydlösning	Vattenlösning med 37 % formaldehyd, metanolhalt 8-10 %	8	C9	III	Ättiksyra
2209	Formaldehydlösning	Vattenlösning med minst 25 % formaldehyd	8	C9	III	Vatten
2218	Akrylsyra, stabiliserad		8	CF1	II	N-butylacetat/med n-butylacetat mättad vätmedelslösning
2227	N-butylmetakrylat, stabiliserad		3	F1	III	N-butylacetat/med n-butylacetat mättad vätmedelslösning
2235	Klorbensylklorider, flytande	Para-klorbensylklorid	6.1	T2	III	Blandning av kolväten
2241	Cykloheptan		3	F1	II	Blandning av kolväten
2242	Cyklohepten		3	F1	II	Blandning av kolväten
2243	Cyklohexylacetat		3	F1	III	N-butylacetat/med n-butylacetat mättad vätmedelslösning
2244	Cyklopentanol		3	F1	III	Ättiksyra
2245	Cyklopentanon		3	F1	III	Blandning av kolväten
2247	N-dekan		3	F1	III	Blandning av kolväten
2248	Di-n-butylamin		8	CF1	II	Blandning av kolväten
2258	1,2-propylendiamin		8	CF1	II	Blandning av kolväten och vätmedelslösning
2259	Trietylentetramin		8	C7	II	Vatten

UN- nr	Officiell transport-benämning eller teknisk benämning	Beskrivning	Klass	Klassificeringskod	Förpackningsgrupp	Modellvätska
(1)	3.1.2 (2a)	3.1.2 (2b)	2.2 (3a)	2.2 (3b)	2.1.1.3 (4)	(5)
2260	Tripropylamin		3	FC	III	Blandning av kolväten och vätmedelslösning
2263	Dimetylcyklohexaner	Rena isomerer och isomerblandning	3	F1	II	Blandning av kolväten
2264	N,N-dimetylcyklohexylamin		8	CF1	II	Blandning av kolväten och vätmedelslösning
2265	N,N-dimetylformamid		3	F1	III	N-butylacetat/med n-butylacetat mättad vätmedelslösning
2266	N-N-dimetylpropylamin		3	FC	II	Blandning av kolväten och vätmedelslösning
2269	3,3-imino-di-propylamin		8	C7	III	Blandning av kolväten och vätmedelslösning
2270	Etylamin, vattenlösning	Med minst 50 vikt-% och högst 70 vikt-% etylamin, flampunkt under 23 °C, frätande eller svagt frätande	3	FC	II	Blandning av kolväten och vätmedelslösning
2275	2-etylbutanol		3	F1	III	N-butylacetat/med n-butylacetat mättad vätmedelslösning
2276	2-etylhexylamin		3	FC	III	Blandning av kolväten och vätmedelslösning
2277	Etylmetakrylat, stabiliserad		3	F1	II	N-butylacetat/med n-butylacetat mättad vätmedelslösning
2278	N-hepten		3	F1	II	Blandning av kolväten
2282	Hexanoler	Rena isomerer och isomerblandning	3	F1	III	N-butylacetat/med n-butylacetat mättad vätmedelslösning
2283	Isobutylmetakrylat, stabiliserad		3	F1	III	N-butylacetat/med n-butylacetat mättad vätmedelslösning
2286	Pentametylheptan		3	F1	III	Blandning av kolväten
2287	Isoheptener		3	F1	II	Blandning av kolväten
2288	Isohexener		3	F1	II	Blandning av kolväten
2289	Isoforondiamin		8	C7	III	Blandning av kolväten och vätmedelslösning
2293	4-metoxi-4-metylpentan-2-on		3	F1	III	Blandning av kolväten
2296	Metylcyklohexan		3	F1	II	Blandning av kolväten
2297	Metylcyklohexanon	Rena isomerer och isomerblandning	3	F1	III	Blandning av kolväten
2298	Metylcyklopentan		3	F1	II	Blandning av kolväten
2302	5-metylhexan-2-on		3	F1	III	Blandning av kolväten
2308	Nitrosylsvavelsyra, flytande		8	C1	II	Vatten
2309	Oktadiener		3	F1	II	Blandning av kolväten

UN- nr	Officiell transport-benämning eller teknisk benämning	Beskrivning	Klass	Klassificeringskod	Förpackningsgrupp	Modellvätska
(1)	3.1.2 (2a)	3.1.2 (2b)	2.2 (3a)	2.2 (3b)	2.1.1.3 (4)	(5)
2313	Pikoliner	Rena isomerer och isomerblandning	3	F1	III	Blandning av kolväten
2317	Natriumkopparcyanid, lösning	Vattenlösning	6.1	T4	I	Vatten
2320	Tetraetylenpentamin		8	C7	III	Blandning av kolväten och vätmiddelslösning
2324	Triisobuten	Blandning av C12-monoolefiner, flampunkt 23°-60°C	3	F1	III	Blandning av kolväten
2326	Trimetylcyklohexylamin		8	C7	III	Blandning av kolväten och vätmiddelslösning
2327	Trimetylhexametylendiaminer	Rena isomerer och isomerblandning	8	C7	III	Blandning av kolväten och vätmiddelslösning
2330	Undekan		3	F1	III	Blandning av kolväten
2336	Allylformiat		3	FT1	I	N-butylacetat/med n-butylacetat mättad vätmiddelslösning
2348	Butylakrylater, stabiliserade	Rena isomerer och isomerblandning	3	F1	III	N-butylacetat/med n-butylacetat mättad vätmiddelslösning
2357	Cyklohexylamin	Flampunkt 23°-60°C	8	CF1	II	Blandning av kolväten och vätmiddelslösning
2361	Diisobutylamin		3	FC	III	Blandning av kolväten och vätmiddelslösning
2366	Dietylkarbonat		3	F1	III	N-butylacetat/med n-butylacetat mättad vätmiddelslösning
2367	Alfa-metylvaleraldehyd		3	F1	II	Blandning av kolväten
2370	1-hexen		3	F1	II	Blandning av kolväten
2372	1,2-di-(dimetylamino)-etan		3	F1	II	Blandning av kolväten och vätmiddelslösning
2379	1,3-dimetylbutylamin		3	FC	II	Blandning av kolväten och vätmiddelslösning
2383	Dipropylamin		3	FC	II	Blandning av kolväten och vätmiddelslösning
2385	Etylisobutytrat		3	F1	II	N-butylacetat/med n-butylacetat mättad vätmiddelslösning
2393	Isobutylformiat		3	F1	II	N-butylacetat/med n-butylacetat mättad vätmiddelslösning
2394	Isobutylpropionat	Flampunkt 23°-60°C	3	F1	III	N-butylacetat/med n-butylacetat mättad vätmiddelslösning
2396	Metakrylaldehyd, stabiliserad		3	FT1	II	Blandning av kolväten
2400	Metylisovalerat		3	F1	II	N-butylacetat/med n-butylacetat mättad vätmiddelslösning
2401	Piperidin		3	CF1	I	Blandning av kolväten och vätmiddelslösning

UN- nr	Officiell transport-benämning eller teknisk benämning	Beskrivning	Klass	Klassifi- cerings- kod	Förpack- ningsgrupp	Modellvätska
(1)	3.1.2 (2a)	3.1.2 (2b)	2.2 (3a)	2.2 (3b)	2.1.1.3 (4)	(5)
2403	Isopropenylacetat		3	F1	II	N-butylacetat/med n-butylacetat mättad vätskelösning
2405	Isopropylbutyrat		3	F1	III	N-butylacetat/med n-butylacetat mättad vätskelösning
2406	Isopropylisobutytrat		3	F1	II	N-butylacetat/med n-butylacetat mättad vätskelösning
2409	Isopropylpropionat		3	F1	II	N-butylacetat/med n-butylacetat mättad vätskelösning
2410	1,2,3,6-tetrahydropyridin		3	F1	II	Blandning av kolväten
2427	Kaliumklorat, vattenlösning		5.1	O1	II/III	Vatten
2428	Natriumklorat, vattenlösning		5.1	O1	II/III	Vatten
2429	Kalciumklorat, vattenlösning		5.1	O1	II/III	Vatten
2436	Tioättiksyra		3	F1	II	Ättiksyra
2457	2,3-dimetylbutan		3	F1	II	Blandning av kolväten
2491	Etanolamin		8	C7	III	Vätskelösning
2491	Etanolamin, lösning	Vattenlösning	8	C7	III	Vätskelösning
2496	Propionsyraanhydrid		8	C3	III	N-butylacetat/med n-butylacetat mättad vätskelösning
2524	Etylortoformiat		3	F1	III	N-butylacetat/med n-butylacetat mättad vätskelösning
2526	Furfurylamin		3	FC	III	Blandning av kolväten och vätskelösning
2527	Isobutylakrylat, stabiliserad		3	F1	III	N-butylacetat/med n-butylacetat mättad vätskelösning
2528	Isobutylisobutytrat		3	F1	III	N-butylacetat/med n-butylacetat mättad vätskelösning
2529	Isobutyrsyra		3	FC	III	N-butylacetat/med n-butylacetat mättad vätskelösning
2531	Metakrylsyra, stabiliserad		8	C3	II	N-butylacetat/med n-butylacetat mättad vätskelösning
2542	Tributylamin		6.1	T1	II	Blandning av kolväten
2560	2-metylpentan-2-ol		3	F1	III	N-butylacetat/med n-butylacetat mättad vätskelösning
2564	Triklorättiksyra, lösning	Vattenlösning	8	C3	II/III	Ättiksyra
2565	Dicyklohexylamin		8	C7	III	Blandning av kolväten och vätskelösning

UN- nr	Officiell transport-benämning eller teknisk benämning	Beskrivning	Klass	Klassificeringskod	Förpackningsgrupp	Modellvätska
(1)	3.1.2 (2a)	3.1.2 (2b)	2.2 (3a)	2.2 (3b)	2.1.1.3 (4)	(5)
2571	Etylsvavelsyra		8	C3	II	N-butylacetat/med n-butylacetat mättad vätmiddelösning
2571	Alkylsvavelsyror		8	C3	II	Regel för samlingsbenämningar
2580	Aluminiumbromidlösning	Vattenlösning	8	C1	III	Vatten
2581	Aluminiumkloridlösning	Vattenlösning	8	C1	III	Vatten
2582	Järntrikloridlösning	Vattenlösning	8	C1	III	Vatten
2584	Metansulfonsyra	Med mer än 5 % fri svavelsyra	8	C1	II	Vatten
2584	Alkylsulfonsyror, flytande	Med mer än 5 % fri svavelsyra	8	C1	II	N-butylacetat/med n-butylacetat mättad vätmiddelösning
2584	Bensensulfonsyra	Med mer än 5 % fri svavelsyra	8	C1	II	Vatten
2584	Toluensulfonsyra.	Med mer än 5 % fri svavelsyra	8	C1	II	Vatten
2584	Arylsulfonsyror, flytande	Med mer än 5 % fri svavelsyra	8	C1	II	N-butylacetat/med n-butylacetat mättad vätmiddelösning
2586	Metansulfonsyra	Med mer än 5 % fri svavelsyra	8	C3	III	Vatten
2586	Alkylsulfonsyror, flytande	Med högst 5 % fri svavelsyra	8	C3	III	N-butylacetat/med n-butylacetat mättad vätmiddelösning
2586	Bensensulfonsyra	Med högst 5 % fri svavelsyra	8	C3	III	Vatten
2586	Toluensulfonsyra.	Med högst 5 % fri svavelsyra	8	C3	III	Vatten
2586	Arylsulfonsyror, flytande	Med högst 5 % fri svavelsyra	8	C3	III	N-butylacetat/med n-butylacetat mättad vätmiddelösning
2610	Triallylamin		3	FC	III	Blandning av kolväten och vätmiddelösning
2614	Metylallylalkohol		3	F1	III	Ättiksyra
2617	Metylcyklohexanoler	Rena isomerer och isomerblandning, flampunkt 23°-60°C	3	F1	III	Ättiksyra
2619	Bensyldimetylamin		8	CF1	II	Blandning av kolväten och vätmiddelösning
2620	Amylbutyrater	Rena isomerer och isomerblandning, flampunkt 23°-60°C	3	F1	III	N-butylacetat/med n-butylacetat mättad vätmiddelösning
2622	Glycidylaldehyd	Flampunkt under 23 °C	3	FT1	II	Blandning av kolväten
2626	Klorsyra, vattenlösning	Med högst 10 % klorsyra	5.1	O1	II	Salpetersyra
2656	Kinolin	Flampunkt över 60°C	6.1	T1	III	Vatten

UN- nr	Officiell transport-benämning eller teknisk benämning	Beskrivning	Klass	Klassifi- cerings- kod	Förpack- ningsgrupp	Modellvätska
(1)	3.1.2 (2a)	3.1.2 (2b)	2.2 (3a)	2.2 (3b)	2.1.1.3 (4)	(5)
2672	Ammoniaklösning	I vatten, relativ densitet mellan 0,880 och 0,957 vid 15 °C, med över 10 % men högst 35 % ammoniak	8	C5	III	Vatten
2683	Ammoniumsulfidlösning	Vattenlösning, flampunkt 23°-60°C	8	CFT	II	Ättiksyra
2684	3-dietylaminopropylamin		3	FC	III	Blandning av kolväten och vätmedelslösning
2685	N,n-dietyletylendiamin		8	CF1	II	Blandning av kolväten och vätmedelslösning
2693	Bisulfiter, vattenlösning, n.o.s.	Organiska	8	C1	III	Vatten
2707	Dimetyldioxaner	Rena isomerer och isomerblandning	3	F1	II/III	Blandning av kolväten
2733	Aminer, brandfarliga, frätande, n.o.s. eller polyaminer, brandfarliga, frätande, n.o.s.		3	FC	I/II/III	Blandning av kolväten och vätmedelslösning
2734	Di-sec-butylamin		8	CF1	II	Blandning av kolväten
2734	Aminer, flytande, frätande, brandfarliga, n.o.s. eller polyaminer, flytande, frätande, brandfarliga, n.o.s.		8	CF1	I/II	Blandning av kolväten och vätmedelslösning
2735	Aminer, flytande, frätande, n.o.s. eller polyaminer, flytande, frätande, n.o.s.		8	C7	I/II/III	Blandning av kolväten och vätmedelslösning
2739	Butyranhydrid		8	C3	III	N-butylacetat/med n-butylacetat mättad vätmedelslösning
2789	Isättika eller ättiksyralösning	Vattenlösning med mer än 80 vikt-% syra	8	CF1	II	Ättiksyra
2790	Ättiksyralösning	Vattenlösning med mer än 10 vikt-% men högst 80 vikt-% syra	8	C3	II/III	Ättiksyra
2796	Svavelsyra	Med högst 51 % syra	8	C1	II	Vatten
2797	Batterivätska, alkalisk	Kalium/natriumhydroxid, vattenlösning	8	C5	II	Vatten
2810	2-klor-6-fluorbensylklorid	Stabiliserad	6.1	T1	III	Blandning av kolväten
2810	2-fenyletanol		6.1	T1	III	Ättiksyra
2810	Etylenglykol-monoheyleter		6.1	T1	III	Ättiksyra
2810	Giftig vätska, organisk, n.o.s.		6.1	T1	I/II/III	Regel för samlingsbenämningar
2815	N-aminoetylpirazin		8	C7	III	Blandning av kolväten och vätmedelslösning

UN- nr	Officiell transport-benämning eller teknisk benämning	Beskrivning	Klass	Klassificeringskod	Förpackningsgrupp	Modellvätska
(1)	3.1.2 (2a)	3.1.2 (2b)	2.2 (3a)	2.2 (3b)	2.1.1.3 (4)	(5)
2818	Ammoniumpolysulfid-lösning	Vattenlösning	8	CT1	II/III	Ättiksyra
2819	Amylsyrafosfat		8	C3	III	Vätmedelslösning
2820	Butyrsyra	N-butyrsyra	8	C3	III	N-butylacetat/med n-butylacetat mättad vätmiddelösning
2821	Fenol, lösning	Vattenlösning, giftig, ej alkalisk	6.1	T1	II/III	Ättiksyra
2829	Kapronsyra	N-kapronsyra	8	C3	III	N-butylacetat/med n-butylacetat mättad vätmiddelösning
2837	Bisulfater, vattenlösning		8	C1	II/III	Vatten
2838	Vinylbutyrat, stabiliserad		3	F1	II	N-butylacetat/med n-butylacetat mättad vätmiddelösning
2841	Di-n-amylamin		3	FT1	III	Blandning av kolväten och vätmiddelösning
2850	Propylenetetramer (tetrapropen)	Blandning av C12-monoolefiner, flampunkt 23°-60°C	3	F1	III	Blandning av kolväten
2873	Dibutyletanolamin	N,N-di-n-butylaminoetanol	6.1	T1	III	Ättiksyra
2874	Furfurylalkohol		6.1	T1	III	Ättiksyra
2920	O,O-dietyl-ditiofosforsyra	Flampunkt 23°-60°C	8	CF1	II	N-butylacetat/med n-butylacetat mättad vätmiddelösning
2920	O,O-dimetyl-ditiofosforsyra	Flampunkt 23°-60°C	8	CF1	II	Vätmedelslösning
2920	Bromväte	33-procentig lösning i isättika	8	CF1	II	Vätmedelslösning
2920	Tetrametylammonium-hydroxid	Vattenlösning, flampunkt 23°-60°C	8	CF1	II	Vatten
2920	Frätande vätska, brandfarlig, n.o.s.		8	CF1	I/II	Regel för samlingsbenämningar
2922	Ammoniumsulfid	Vattenlösning, flampunkt 23°-60°C	8	CT1	II	Vatten
2922	Kresoler	Vattenhaltig alkalisk lösning, blandning av natrium- och kaliumkresolat	8	CT1	II	Ättiksyra
2922	Fenol	Vattenhaltig alkalisk lösning, blandning av natrium- och kaliumfenolat	8	CT1	II	Ättiksyra
2922	Natriumvätedifluorid	Vattenlösning	8	CT1	III	Vatten
2922	Frätande vätska, giftig, n.o.s.		8	CT1	I/II/III	Regel för samlingsbenämningar
2924	Brandfarlig vätska, frätande, n.o.s.	Svagt frätande	3	FC	I/II/III	Regel för samlingsbenämningar
2927	Giftig vätska, organisk, frätande, n.o.s.		6.1	TC1	I/II	Regel för samlingsbenämningar

UN- nr	Officiell transport-benämning eller teknisk benämning	Beskrivning	Klass	Klassificeringskod	Förpackningsgrupp	Modellvätska
(1)	3.1.2 (2a)	3.1.2 (2b)	2.2 (3a)	2.2 (3b)	2.1.1.3 (4)	(5)
2933	Metyl-2-klorpropionat		3	F1	III	N-butylacetat/med n-butylacetat mättad vätmiddelösning
2934	Isopropyl-2-klorpropionat		3	F1	III	N-butylacetat/med n-butylacetat mättad vätmiddelösning
2935	Etyl-2-klorpropionat		3	F1	III	N-butylacetat/med n-butylacetat mättad vätmiddelösning
2936	Tiomjölksyra		6.1	T1	II	Ättiksyra
2941	Fluoraniliner	Rena isomerer och isomerblandning	6.1	T1	III	Ättiksyra
2943	Tetrahydrofurfurylamin		3	F1	III	Blandning av kolväten
2945	N-metylbutylamin		3	FC	II	Blandning av kolväten och vätmiddelösning
2946	2-amino-5-dietylaminpentan		6.1	T1	III	Blandning av kolväten och vätmiddelösning
2947	Isopropylkloracetat		3	F1	III	N-butylacetat/med n-butylacetat mättad vätmiddelösning
2984	Väteperoxid, vattenlösning	Med minst 8 % men mindre än 20 % väteperoxid, stabiliserad om så behövs	5.1	O1	III	Salpetersyra
3056	N-heptaldehyd		3	F1	III	Blandning av kolväten
3065	Alkoholhaltiga drycker	Med mer än 24 volym-% alkohol	3	F1	II/III	Ättiksyra
3066	Färg eller färgrelaterat material	Inkl färg, lack, emalj, bets, shellack, fernissa, polermedel, flytande spackel och lackfärg eller inkl förtunning och lösningsmedel	8	C9	II/III	Regel för samlingsbenämningar
3079	Metakrylonitril, stabiliserad		3	FT1	I	N-butylacetat/med n-butylacetat mättad vätmiddelösning
3082	sec-alkohol(C6-C17)poly(3-6)etoxylat		9	M6	III	N-butylacetat/med n-butylacetat mättad vätmiddelösning och blandning av kolväten
3082	Alkohol(C12-C15)poly(1-6)etoxylat		9	M6	III	N-butylacetat/med n-butylacetat mättad vätmiddelösning och blandning av kolväten
3082	Alkohol(C13-C15)poly(1-6)etoxylat		9	M6	III	N-butylacetat/med n-butylacetat mättad vätmiddelösning och blandning av kolväten
3082	Kresyldifenylfosfat		9	M6	III	Vätmiddelösning

UN- nr	Officiell transport-benämning eller teknisk benämning	Beskrivning	Klass	Klassifi- cerings- kod	Förpack- ningsgrupp	Modellvätska
(1)	3.1.2 (2a)	3.1.2 (2b)	2.2 (3a)	2.2 (3b)	2.1.1.3 (4)	(5)
3082	Decylakrylat		9	M6	III	N-butylacetat/ med n-butylacetat mättad vätmedelslösning och blandning av kolväten
3082	Di-n-butylftalat		9	M6	III	N-butylacetat/ med n-butylacetat mättad vätmedelslösning och blandning av kolväten
3082	Diisobutylftalat		9	M6	III	N-butylacetat/ med n-butylacetat mättad vätmedelslösning och blandning av kolväten
3082	Flygturbinbränsle JP-5	Flampunkt över 60°C	9	M6	III	Blandning av kolväten
3082	Flygturbinbränsle JP-7	Flampunkt över 60°C	9	M6	III	Blandning av kolväten
3082	Isodecyldifenylfosfat		9	M6	III	Vätmedelslösning
3082	Kolväten	Flytande, flampunkt över 60°C, miljöfarliga	9	M6	III	Regel för samlingsbenämningar
3082	Kreosot av trätjära	Flampunkt över 60°C	9	M6	III	Blandning av kolväten
3082	Kreosot av stenkoltjära	Flampunkt över 60°C	9	M6	III	Blandning av kolväten
3082	Metylnaftalin	Isomerblandning, flytande	9	M6	III	Blandning av kolväten
3082	Stenkoltjära	Flampunkt över 60°C	9	M6	III	Blandning av kolväten
3082	Stenkoltjärenafte	Flampunkt över 60°C	9	M6	III	Blandning av kolväten
3082	Triarylfosfater	n.o.s.	9	M6	III	Vätmedelslösning
3082	Trikesylfosfat	Med högst 3 % orto- isomer	9	M6	III	Vätmedelslösning
3082	Trixylenylfosfat		9	M6	III	Vätmedelslösning
3082	Zinkalkylditiofosfat	C3-C14	9	M6	III	Vätmedelslösning
3082	Zinkarylditiofosfat	C7-C16	9	M6	III	Vätmedelslösning
3082	Miljöfarliga ämnen, flytande, n.o.s.		9	M6	III	Regel för samlingsbenämningar
3099	Oxiderande vätska, giftig, n.o.s.		5.1	OT1	I/II/III	Regel för samlingsbenämningar
3101 3103 3105 3107 3109 3111 3113 3115 3117 3119	Organisk peroxid typ B, C, D, E eller F, flytande eller Organisk peroxid typ B, C, D, E eller F, flytande, temperaturkontrollerad	flytande	5.2	P1		N-butylacetat/med n- butylacetat mättad vätmedelslösning och blandning av kolväten och salpetersyra**

UN- nr	Officiell transport-benämning eller teknisk benämning	Beskrivning	Klass	Klassificeringskod	Förpackningsgrupp	Modellvätska
(1)	(2a)	(2b)	(3a)	(3b)	(4)	(5)
**) För UN 3101, 3103, 3105, 3107, 3109, 3111, 3113, 3115, 3117, 3119 (tert-butylhydroperoxid med över 40 % peroxidhalt och peroxiättiksyror är undantagna): Alla organiska peroxider i tekniskt ren form och i lösning med lösningsmedel, som med avseende på sin kompatibilitet täcks av modellvätskan "blandning av kolväten" i denna förteckning. Resistensen hos avluftningsanordningar och tätningar gentemot organiska peroxider kan även verifieras oberoende av typprovnigen genom laboratorieförsök med saltsyra.						
3145	Butylfenoler	flytande, n.o.s.	8	C3	I/II/III	Ättiksyra
3145	Alkylfenoler, flytande, n.o.s.	Inkl C2 - C12 homologer	8	C3	I/II/III	N-butylacetat/med n-butylacetat mättad vätmiddelösning
3149	Väteperoxid och peroxiättiksyra i blandning, stabiliserad	Med UN 2790 ättiksyra, UN 2796 svavelsyra och/eller UN 1805 fosforsyra, vatten och högst 5 % peroxiättiksyra.	5.1	OC1	II	Vätmedelslösning och salpetersyra
3210	Klorater, oorganiska, vattenlösning, n.o.s.		5.1	O1	II/III	Vatten
3211	Perklorater, oorganiska, vattenlösning, n.o.s.		5.1	O1	II/III	Vatten
3213	Bromater, oorganiska, vattenlösning, n.o.s.		5.1	O1	II/III	Vatten
3214	Permanganater, oorganiska, vattenlösning, n.o.s.		5.1	O1	II	Vatten
3216	Persulfater, oorganiska, vattenlösning, n.o.s.		5.1	O1	III	Vätmedelslösning
3218	Nitrater, oorganiska, vattenlösning, n.o.s.		5.1	O1	II/III	Vatten
3219	Nitriter, oorganiska, vattenlösning, n.o.s.		5.1	O1	II/III	Vatten
3264	Koppar(II)klorid	Vattenlösning, svagt frätande	8	C1	III	Vatten
3264	Hydroxylaminosulfat	25 % vattenlösning	8	C1	III	Vatten
3264	Fosforsyrlighet	Vattenlösning	8	C1	III	Vatten
3264	Frätande sur oorganisk vätska, n.o.s.	Flampunkt över 60 °C	8	C1	I/II/III	Regel för samlingsbenämningar, ej tillämplig på blandningar som innehåller komponenter med följande UN-nummer: 1830, 1832, 1906 och 2308
3265	Metoxiättiksyra		8	C3	I	N-butylacetat/med n-butylacetat mättad vätmiddelösning
3265	Allylbärnstensyraanhydrid		8	C3	II	N-butylacetat/med n-butylacetat mättad vätmiddelösning
3265	Ditioglykolsyra		8	C3	II	N-butylacetat/med n-butylacetat mättad vätmiddelösning

UN- nr	Officiell transport-benämning eller teknisk benämning	Beskrivning	Klass	Klassificeringskod	Förpackningsgrupp	Modellvätska
(1)	3.1.2 (2a)	3.1.2 (2b)	2.2 (3a)	2.2 (3b)	2.1.1.3 (4)	(5)
3265	Butylfosfat	Blandning av mono- och dibutylfosfat	8	C3	III	Vätmedelslösning
3265	Kaprylsyra		8	C3	III	N-butylacetat/med n-butylacetat mättad vätmedelslösning
3265	Isovaleriansyra		8	C3	III	N-butylacetat/med n-butylacetat mättad vätmedelslösning
3265	Pelargonsyra		8	C3	III	N-butylacetat/med n-butylacetat mättad vätmedelslösning
3265	Pyrodruvsyra		8	C3	III	N-butylacetat/med n-butylacetat mättad vätmedelslösning
3265	Valeriansyra		8	C3	III	Ättiksyra
3265	Frätande sur organisk vätska, n.o.s.	Flampunkt över 60°C	8	C3	I/II/III	Regel för samlingsbenämningar
3266	Natriumhydro sulfid	Vattenlösning	8	C5	II	Ättiksyra
3266	Natriumsulfid	Vattenlösning, svagt frätande	8	C5	III	Ättiksyra
3266	Frätande basisk oorganisk vätska, n.o.s.	Flampunkt över 60°C	8	C5	I/II/III	Regel för samlingsbenämningar
3267	2,2'-(butylimino)-bisetanol		8	C7	II	Blandning av kolväten och vätmedelslösning
3267	Frätande basisk organisk vätska, n.o.s.	Flampunkt över 60°C	8	C7	I/II/III	Regel för samlingsbenämningar
3271	Etylenglykolmonobutyleter	Flampunkt 60 °C	3	F1	III	Ättiksyra
3271	Etrar, n.o.s.		3	F1	II/III	Regel för samlingsbenämningar
3272	Akrylsyratert-butylester		3	F1	II	N-butylacetat/med n-butylacetat mättad vätmedelslösning
3272	Isobutylpropionat	Flampunkt under 23 °C	3	F1	II	N-butylacetat/med n-butylacetat mättad vätmedelslösning
3272	Metylvalerat		3	F1	II	N-butylacetat/med n-butylacetat mättad vätmedelslösning
3272	Trimetylortoformiat		3	F1	II	N-butylacetat/med n-butylacetat mättad vätmedelslösning
3272	Etylvalerat		3	F1	III	N-butylacetat/med n-butylacetat mättad vätmedelslösning
3272	Isobutylisovalerat		3	F1	III	N-butylacetat/med n-butylacetat mättad vätmedelslösning

UN- nr	Officiell transport-benämning eller teknisk benämning	Beskrivning	Klass	Klassificeringskod	Förpackningsgrupp	Modellvätska
(1)	3.1.2 (2a)	3.1.2 (2b)	2.2 (3a)	2.2 (3b)	2.1.1.3 (4)	(5)
3272	N-amylpropionat		3	F1	III	N-butylacetat/med n-butylacetat mättad vätskelösning
3272	N-butylbutyrat		3	F1	III	N-butylacetat/med n-butylacetat mättad vätskelösning
3272	Metyllaktat		3	F1	III	N-butylacetat/med n-butylacetat mättad vätskelösning
3272	Estrar, n.o.s.		3	F1	II/III	Regel för samlingsbenämningar
3287	Natriumnitrit	40 % vattenlösning	6.1	T4	III	Vatten
3287	Giftig oorganisk vätska, n.o.s.		6.1	T4	I/II/III	Regel för samlingsbenämningar
3291	Smittförande avfall, ospecificerat, n.o.s.	Flytande	6.2	I3	II	Vatten
3293	Hydrazinvattenlösning	med högst 37 vikt-% hydrazin	6.1	T4	III	Vatten
3295	Heptaner	n.o.s.	3	F1	II	Blandning av kolväten
3295	Nonaner	Flampunkt under 23 °C	3	F1	II	Blandning av kolväten
3295	Dekaner	n.o.s.	3	F1	III	Blandning av kolväten
3295	1,2,3-Trimetylbenzen		3	F1	III	Blandning av kolväten
3295	Kolväten, flytande, n.o.s.		3	F1	I/II/III	Regel för samlingsbenämningar
3405	Bariumkloratlösning	Vattenlösning	5.1	OT1	II/III	Vatten
3406	Bariumperkloratlösning	Vattenlösning	5.1	OT1	II/III	Vatten
3408	Blyperkloratlösning	Vattenlösning	5.1	OT1	II/III	Vatten
3413	Kaliumcyanidlösning	Vattenlösning	6.1	T4	I/II/III	Vatten
3414	Natriumcyanidlösning	Vattenlösning	6.1	T4	I/II/III	Vatten
3415	Natriumfluoridlösning	Vattenlösning	6.1	T4	III	Vatten
3422	Kaliumfluoridlösning	Vattenlösning	6.1	T4	III	Vatten

4.1.2 Allmänna tilläggbestämmelser för användning av IBC-behållare

4.1.2.1 Om IBC-behållare används för transport av vätskor med flampunkt högst 60 °C (sluten degel) eller pulver som är benäget att orsaka dammexplosion, ska åtgärder vidtas för att förhindra farlig elektrostatisk uppladdning.

4.1.2.2 IBC-behållare av metall, styv plast och integrerade IBC-behållare ska enligt 6.5.4.4 eller 6.5.4.5 genomgå tillämplig provning och kontroll:

- innan den tas i drift;
- därefter, för olika fall, i intervall om högst två och ett halvt eller fem år;
- efter reparation eller renovering före återanvändning till transport.

En IBC-behållare får inte fyllas eller överlämnas för transport efter utgångsdatumet för den senaste återkommande provningen eller kontrollen,. Dock får en IBC-behållare som fyllts före utgångsdatum för den senaste återkommande provningen eller kontrollen, transporteras inom en tidsperiod av högst tre månader efter utgångsdatum för den senaste

återkommande provningen eller kontrollen. Dessutom får en IBC-behållare transporteras efter utgångsdatum för den senaste återkommande provningen eller kontrollen:

- (a) efter tömning men före rengöring, i syfte att genomföra nästa föreskrivna provning eller kontroll före återfyllning; och
- (b) om inget annat fastställts av ett TFÄ-besiktningsorgan, under en tidsperiod av högst sex månader efter utgångsdatum för den senaste återkommande provningen eller kontrollen, för att möjliggöra återsändning av farligt gods eller restprodukter för korrekt bortskaffande eller återvinning.

Anm. Beträffande uppgifter i godsdeklarationen, se 5.4.1.1.11.

4.1.2.3 IBC-behållare 31HZ2 ska vara fyllda till minst 80 % av det yttre höljets volym.

4.1.2.4 Med undantag av de fall då regelbundet underhåll av IBC-behållare av metall eller styv plast, integrerad IBC-behållare eller flexibel IBC-behållare genomförs av IBC-behållarens ägare, vars hemland och namn eller godkända märke är varaktigt fäst på IBC-behållaren, ska den som utför regelbundet underhåll av IBC-behållare placera följande varaktiga märkning på IBC-behållaren nära tillverkarens UN-typgodkännandemärkning:

- (a) landet i vilket det regelbundna underhållet utförts; och
- (b) namn eller godkänt märke för den som utfört det regelbundna underhållet.

4.1.3 Allmänna bestämmelser för förpackningsinstruktioner

4.1.3.1 De förpackningsinstruktioner som gäller för farligt gods i klasserna 1 till och med 9 är angivna i avsnitt 4.1.4. De indelas i tre delavsnitt efter de förpackningsslag för vilka de gäller:

Delavsnitt för förpackningar utom IBC-behållare och storrytterförpackningar:

4.1.4.1 dessa förpackningsinstruktioner är betecknade med en alfanumerisk kod som börjar med bokstaven "P", eller med bokstaven "R" om det handlar om en RID- och ADR-specifik förpackning;

Delavsnitt för IBC-behållare:

4.1.4.2 dessa förpackningsinstruktioner är betecknade med en alfanumerisk kod som börjar med bokstäverna "IBC"; och

Delavsnitt för storförpackningar: dessa förpackningsinstruktioner är betecknade
4.1.4.3 med en alfanumerisk kod som börjar med bokstäverna "LP".

I allmänhet anges i förpackningsinstruktionerna att de allmänna bestämmelserna i 4.1.1, 4.1.2 respektive 4.1.3 ska tillämpas. Förpackningsinstruktionerna kan i tillämpliga fall också kräva överensstämmelse med de särskilda bestämmelserna i avsnitten 4.1.5, 4.1.6, 4.1.7, 4.1.8 eller 4.1.9. I förpackningsinstruktionerna för vissa ämnen eller föremål kan även särbestämmelser för förpackningen vara angivna. Dessa betecknas likaså med en alfanumerisk kod som börjar med en av följande bokstäver:

"PP" för förpackningar utom IBC-behållare och storförpackningar; eller

"RR" om det handlar om RID- och ADR-specifika särbestämmelser

"B" för IBC-behållare; eller

"BB" om det handlar om RID- och ADR-specifika särbestämmelser

"L" storförpackningar

Om inget annat föreskrivits ska varje förpackning uppfylla tillämpliga bestämmelser i del 6. I allmänhet anger förpackningsinstruktionerna inget om kompatibilitet, varför användaren inte får välja ut någon förpackning utan att kontrollera om ämnet är kompatibelt med det valda förpackningsmaterialet (t.ex. är glaskärl olämpliga för de flesta

fluorider). Om kärl av glas tillåts i förpackningsinstruktionerna är förpackningar av porslin, ler- och stengods också tillåtna.

4.1.3.2 Kapitel 3.2, tabell A, kolumn 8 innehåller för varje föremål eller ämne de förpackningsinstruktioner som ska tillämpas. Kolumn 9a innehåller de för enskilda ämnen eller föremål tillämpliga särbestämmelserna för förpackningen, och kolumn 9b innehåller särbestämmelser för samemballering (se 4.1.10).

4.1.3.3 I varje förpackningsinstruktion finns, där så är tillämpligt, tillåtna enkelförpackningar och sammansatta förpackningar angivna. För sammansatta förpackningar anges tillåtna ytterförpackningar, innerförpackningar och om tillämpligt högsta tillåtna mängd för varje inner- eller ytterförpackning. Högsta nettovikt och högsta volym definieras i 1.2.1.

4.1.3.4 Följande förpackningar får inte användas, om de ämnen som ska transporteras kan bli flytande under transporten:

Förpackningar:

Fat:	1D och 1G
Lådor:	4A, 4B, 4C1, 4C2, 4D, 4F, 4G, 4H1 och 4H2
Säckar:	5L1, 5L2, 5L3, 5H1, 5H2, 5H3, 5H4, 5M1 och 5M2
Integrerade förpackningar:	6HC, 6HD2, 6HG1, 6HG2, 6HD1, 6PC, 6PD1, 6PD2, 6PG1, 6PG2 och 6PH1

Storförpackningar:

Storförpackningar av mjukplast: 51H (ytterförpackningar)

IBC-behållare:

För ämnen i förpackningsgrupp I: Alla slag av IBC-behållare

För ämnen i förpackningsgrupp II och III:

IBC-behållare av trä: 11C, 11D och 11F

IBC-behållare av papp: 11G

Flexibla IBC-behållare: 13H1, 13H2, 13H3, 13H4, 13H5, 13L1, 13L2, 13L3, 13L4, 13M1 och 13M2

Integrerade IBC-behållare: 11HZ2 och 21HZ2

I detta avseende räknas ämnen och blandningar av ämnen, som har en smältpunkt på högst 45 °C, som fasta ämnen, vilka kan bli flytande under transporten.

4.1.3.5 Om förpackningsinstruktionerna i detta kapitel tillåter användning av ett särskilt slag av förpackning (t.ex. 4G, 1A2), får förpackningar med samma förpackningskod, kompletterad med bokstäverna "V", "U" eller "W" enligt bestämmelserna i del 6 (t.ex. 4GV, 4GU eller 4GW, respektive 1A2V, 1A2U eller 1A2W), också användas, om de uppfyller samma villkor och inskränkningar som är tillämpliga för användning av detta slag av förpackning enligt gällande förpackningsinstruktioner. Exempelvis får en sammansatt förpackning, märkt med förpackningskoden "4GV", användas i stället för en sammansatt förpackning märkt med "4G" om bestämmelserna i gällande förpackningsinstruktion med avseende på slag av innerförpackningar och mängdbegränsningar iakttas.

4.1.3.6 **Tryckkärl för vätskor och fasta ämnen**

4.1.3.6.1 Om inget annat anges i dessa bestämmelser är tryckkärl, förutsatt att tryckkärlen uppfyller:

- tillämpliga bestämmelser i kapitel 6.2; eller
- de i tillverkningslandet tillämpade nationella eller internationella standarderna för utformning, konstruktion, tillverkning och kontroll, förutsatt att bestämmelserna i

4.1.3.6 uppfylls och gasflaskor, storflaskor, tryckfat och gasflaskpaket av metall är konstruerade så att sprängförhållandet (sprängtrycket dividerat med provtrycket) uppgår till minst:

1,50 för återfyllningsbara tryckkärl;

2,00 för ej återfyllningsbara tryckkärl,

tillåtna för transport av alla vätskor och fasta ämnen, med undantag av explosiva ämnen och föremål, termiskt instabila ämnen, organiska peroxider, självreaktiva ämnen, ämnen, hos vilka det genom uppkomst av en kemisk reaktion kan utvecklas ett avsevärt tryck, och radioaktiva ämnen (såvida dessa inte är tillåtna enligt 4.1.9).

Detta delavsnitt är inte tillämpligt på de ämnen som anges i 4.1.4.1 förpackningsinstruktion P200, tabell 3.

4.1.3.6.2 Varje konstruktionstyp av tryckkärl ska vara godkänd av behörig myndighet i tillverkningslandet eller enligt bestämmelserna i kapitel 6.2.

4.1.3.6.3 Om inget annat anges, ska tryckkärl med ett minsta provtryck på 0,6 MPa användas.

4.1.3.6.4 Om inget annat anges, får tryckkärl vara försedda med en tryckavlastningsanordning för nödläge, som är konstruerad så att sprängning vid överfyllnad eller brand förhindras.

Förslutningsventilerna hos tryckkärl ska vara utformade och konstruerade så att de antingen i sig själva klarar skador utan läckage av innehåll eller är skyddade genom någon av de i 4.1.6.8 (a)-(e) angivna metoderna mot skador, som kan leda till oavsiktligt utflöde av innehåll.

4.1.3.6.5 Fyllningsgraden får inte överstiga 95 % av tryckkärlens volym vid 50 °C. Det ska återstå tillräckligt mycket ofyllt utrymme för att säkerställa att tryckkärl inte är helt fyllt med vätska vid temperaturen 55 °C.

4.1.3.6.6 Om inget annat anges, ska tryckkärl genomgå återkommande kontroll vart femte år. Den återkommande kontrollen ska omfatta utvändigt undersökning, invändigt undersökning eller en ett anmält organ godkänd alternativ metod, tryckprovning eller med ett anmält organs tillstånd en lika effektiv oförstörande provning, och besiktning av alla tillbehör (t.ex. täthet hos förslutningsventilerna, tryckavlastningsventiler för nödläge eller smältsäkringarna). Tryckkärl får inte fyllas efter att intervallet för återkommande kontroll löpt ut, men de får dock transporteras. Reparation av tryckkärl ska uppfylla bestämmelserna i 4.1.6.11.

4.1.3.6.7 Före fyllning skall förpackaren genomföra kontroll av gaskärlet och försäkra sig om att gaskärlet är godkänt för ämnet som skall transporteras och att dessa bestämmelser är uppfyllda. Efter fyllning skall förslutningsventilerna stängas och förbli stängda under transporten. Avsändaren skall kontrollera att förslutningarna och annan utrusning inte läcker.

4.1.3.6.8 Återfyllningsbara tryckkärl får inte fyllas med ett ämne, som skiljer sig från det tidigare innehållet, såvida inte nödvändiga åtgärder vidtagits för sådant byte av användning.

4.1.3.6.9 Märkning av gaskärl för vätskor och fasta ämnen enligt 4.1.3.6 (dem som inte uppfyller bestämmelserna i kapitel 6.2) skall ske i överensstämmelse med säkerhetsteknikcentralens eller tillverkningslandets behöriga myndighets bestämmelser.

4.1.3.7 Förpackningar eller IBC-behållare, som inte är uttryckligen tillåtna i tillämplig förpackningsinstruktion, får inte användas för transport av ett ämne eller föremål, såvida inte särskilt tillåten enligt det särskilda avtalet som Finland har undertecknat (se 1.5.1).

4.1.3.8 **Oförpackade föremål med undantag av föremål i klass 1**

4.1.3.8.1 Om stora och robusta föremål inte kan förpackas enligt bestämmelserna i kapitel 6.1 eller 6.6, och de måste transporteras tömda, ej rengjorda och oförpackade, kan om strålsäkerhetscentralen (klass 7) och säkerhetsteknikcentralen (alla andra klasser) eller behörig myndighet i ursprungslandet² medge sådan transport. Då skall strålsäkerhetscentralen, säkerhetsteknikcentralen eller behörig myndighet i ursprungslandet ta hänsyn till att:

- (a) stora och robusta föremål ska vara tillräckligt motståndskraftiga för att hålla för stötar och belastningar som kan uppträda under normala transportförhållanden, inklusive omlastning mellan transportenheter och mellan transportenheter och lagerlokaler samt flyttning från pallar för efterföljande manuell eller mekanisk hantering;
- (b) alla förslutningar och öppningar ska vara tillslutna så att de under normala transportförhållanden förhindrar att innehållet kommer ut på grund av vibrationer, temperaturväxlingar eller ändringar i fuktighet eller tryck (t.ex. framkallade av höjdskillnader). Inga farliga rester får häfta vid utsidan av stora och robusta föremål;
- (c) de delar av stora och robusta föremål som har direkt kontakt med farligt gods:
 - (i) inte får angripas eller påtagligt försvagas av det farliga godset; och
 - (ii) inte får ge upphov till någon farlig effekt, t.ex. katalysera en reaktion eller reagera med det farliga godset;
- (d) stora och robusta föremål som innehåller vätskor, ska vara lastade och säkrade så att läckage av vätska eller bestående deformation av förpackningen förebyggs;
- (e) de är fästa på vaggor eller korgar, i andra hanteringsanordningar eller på vagnen eller i containern på ett sådant sätt att de under normala transportförhållanden inte kan komma loss.

4.1.3.8.2 Oförpackade föremål, som är godkända enligt bestämmelserna i 4.1.3.8.1, omfattas av bestämmelserna för avsändning i del 5. Avsändaren av sådana föremål ska dessutom se till att en kopia av ett sådant tillstånd bifogas godsdeklarationen.

Anm. Ett stort och robust föremål kan vara en flexibel drivmedelstank, en militär utrustning, en maskin eller en utrustning, som innehåller farligt gods över de begränsade mängderna enligt 3.4.6.

4.1.4 **Förteckning över förpackningsinstruktioner**

Anm. Även om samma numrering som i IMDG-koden och i FN:s modellregelverk används i förpackningsinstruktionerna kan vissa avvikelser förekomma i dessa bestämmelser.

² Är avsändarlandet inte medlemsstat i COTIF, avses behörig myndighet i den första COTIF-medlemsstat som berörs av transporten.

P001 (forts)	FÖRPACKNINGSSINSTRUKTION (VÄTSKOR)			P001
Integrerade förpackningar:				
plastkärl i ett fat av stål eller aluminium (6HA1, 6HB1)	250 l	250 l	250 l	250 l
plastkärl i ett fat av papp, plast eller plywood (6HG1, 6HH1, 6HD1)	120 l	250 l	250 l	250 l
plastkärl i en korg eller låda av stål eller aluminium eller plastkärl i en låda av trä, plywood, papp eller styv plast (6HA2, 6HB2, 6HC, 6HD2, 6HG2 eller 6HH2)	60 l	60 l	60 l	60 l
glaskärl i ett fat av stål, aluminium, papp, plywood eller cellplast (6PA1, 6PB1, 6PG1, 6PD1, 6PH1 eller 6PH2) eller i en korg eller låda av stål eller aluminium, i en låda av trä eller papp eller i en flätverkskorg (6PA2, 6PB2, 6PC, 6PG2 eller 6PD2)	60 l	60 l	60 l	60 l
<i>^a Endast ämnen med viskositet över 2680 mm²/s är tillåtna.</i>				
Tryckkärl , under förutsättning att de allmänna bestämmelserna i 4.1.3.6 uppfylls.				
Tillägsbestämmelse				
För ämnen i klass 3, förpackningsgrupp III, som avger små mängder koldioxid och kväve, ska förpackningarna vara försedda med en luftningsanordning.				
Särbestämmelser för förpackningen:				
PP1	UN 1133, 1210, 1263 och 1866 samt lim, tryckfärg, tryckfärgsrelaterat material, färg, färgrelaterat material och hartslösningar som tillordnas UN 3082, får transporteras som ämnen i förpackningsgrupp II och III och förpackas i mängder om högst 5 liter i förpackningar av metall eller plast, behöver inte klara provningen enligt kapitel 6.1, under förutsättning att de transporteras enligt följande:			
	(a) som pallast, i pallboxar eller enhetslaster, t.ex. enkelförpackningar som ställs på en pall eller staplas och är säkrade till pallen med band, sträck- eller krympfilm eller annan lämplig metod, eller			
	(b) som innerförpackningar i sammansatta förpackningar med en högsta nettovikt av 40 kg.			
PP2	För UN 3065 får fat av trä med högsta volym 250 liter och som inte uppfyller bestämmelserna i kapitel 6.1 användas..			
PP4	För UN 1774 ska förpackningarna motsvara provningskraven för förpackningsgrupp II.			
PP5	För UN 1204 ska förpackningarna vara konstruerade så att en explosion genom stegring av det invändiga trycket inte är möjlig. Gasflaskor, storflaskor och tryckfat får inte användas för dessa ämnen.			
PP6	(Borttagen.)			
PP10	För UN 1791, förpackningsgrupp II, ska förpackningen vara försedd med en luftningsanordning.			
PP31	För UN 1131 ska förpackningarna vara lufttätt förslutna.			
PP33	För UN 1308, förpackningsgrupp I och II, tillåts endast sammansatta förpackningar med en högsta bruttovikt av 75 kg.			
PP81	För UN 1790 med över 60 %, dock högst 85 % vätefluorid och UN 2031 med över 55 % salpetersyra uppgår den tillåtna användningstiden för de fat och dunkar av plast som används som enkelförpackning till två år från tillverkningsdatum.			
RID/ADR-specifik särbestämmelse för förpackningen:				
RR2	För UN 1261 är förpackningar med avtagbar topp inte tillåtna.			

P002		FÖRPACKNINGSSINSTRUKTION (FASTA ÄMNEN)			P002
Följande förpackningar är tillåtna, om de allmänna bestämmelserna i 4.1.1 och 4.1.3 är uppfyllda:					
Sammansatta förpackningar:		Högsta nettovikt (se 4.1.3.3)			
Innerförpackningar	Ytterförpackningar	Förpackningsgrupp I	Förpackningsgrupp II	Förpackningsgrupp III	
glas 10 kg	Fat				
plast ^a 50 kg	stål (1A2)	400 kg	400 kg	400 kg	
metall 50 kg	aluminium (1B2)	400 kg	400 kg	400 kg	
papper ^{a,b,c} 50 kg	annan metall än stål eller	400 kg	400 kg	400 kg	
papp ^{a,b,c} 50 kg	aluminium (1N2)				
	plast (1H2)	400 kg	400 kg	400 kg	
	plywood (1D)	400 kg	400 kg	400 kg	
	papp (1G)	400 kg	400 kg	400 kg	
	Lådor				
	stål (4A)	400 kg	400 kg	400 kg	
	aluminium (4B)	400 kg	400 kg	400 kg	
	trä (4C1)	250 kg	400 kg	400 kg	
	trä med dammtäta väggar (4C2)				
	plywood (4D)	250 kg	400 kg	400 kg	
	träfibermaterial (4F)	250 kg	400 kg	400 kg	
	papp (4G)	125 kg	400 kg	400 kg	
	cellplast (4H1)	125 kg	400 kg	400 kg	
	styv plast (4H2)	60 kg	60 kg	60 kg	
	Dunkar	250 kg	400 kg	400 kg	
	stål (3A2)				
	aluminium (3B2)	120 kg	120 kg	120 kg	
	plast (3H2)	120 kg	120 kg	120 kg	
		120 kg	120 kg	120 kg	
Enkelförpackningar:					
	Fat				
	stål, (1A1 tai 1A2 ^d)	400 kg	400 kg	400 kg	
	aluminium (1B1 tai 1B2 ^d)	400 kg	400 kg	400 kg	
	annan metall än stål eller aluminium (1N1 tai 1N2 ^d)	400 kg	400 kg	400 kg	
	plast (1H1 ja 1H2 ^d)	400 kg			
	papp (1G) ^e	400 kg	400 kg	400 kg	
	plywood (1D) ^e	400 kg	400 kg	400 kg	
			400 kg	400 kg	
	Dunkar				
	stål (3A1 tai 3A2 ^d)	120 kg			
	aluminium (3B1 tai 3B2 ^d)	120 kg	120 kg	120 kg	
	plast (3H1 tai 3H2 ^d)	120 kg	120 kg	120 kg	
			120 kg	120 kg	
	Lådor				
	stål (4A1) ^e	ej tillåtet			
	aluminium (4B2) ^e	ej tillåtet	400 kg	400 kg	
	trä (4C1) ^e	ej tillåtet	400 kg	400 kg	
	plywood (4D) ^e	ej tillåtet	400 kg	400 kg	
	träfibermaterial (4F) ^e	ej tillåtet	400 kg	400 kg	
	trä med dammtäta väggar (4C2) ^e	ej tillåtet	400 kg	400 kg	
			400 kg	400 kg	

P002 (forts.)	FÖRPACKNINGSSINSTRUKTION (FASTA ÄMNEN)		P002
papp (4G) ^e	ej tillåtet	400 kg	400 kg
styv plast (4H2) ^e	ej tillåtet	400 kg	400 kg
Säckar			
Säckar (5H3, 5H4, 5L3, 5M2) ^e	ej tillåtet	50 kg	50 kg
Integrerade förpackningar			
Plastkäril i ett fat av stål, aluminium, plywood, papp eller plast (6HA1, 6HB1, 6HG1 ^e , 6HD1 ^e eller 6HH1)	400 kg	400 kg	400 kg
Plastkäril i en korg eller låda av stål eller aluminium eller plastkäril i en låda av trä, plywood, papp eller styv plast (6HA2, 6HB2, 6HC, 6HD2 ^e , 6HG2 ^e eller 6HH2)	75 kg	75 kg	75 kg
Glaskäril i ett fat av stål, aluminium, papp eller plywood (6PA1, 6PB1, 6PD1 ^e tai 6PG1 ^e) eller i en korg eller låda av stål eller aluminium, i en låda av trä eller papp eller i en flätverkskorg (6PA2, 6PB2, 6PC, 6PD2 ^e tai 6PG2 ^e) eller i en förpackning av styv plast eller cellplast (6PH2 tai 6PH1 ^e)	75 kg	75 kg	75 kg
^a Dessa innerförpackningar ska vara dammtäta.			
^b Dessa innerförpackningar får inte användas om ämnena kan bli flytande under transporten (se 4.1.3.4).			
^c Dessa innerförpackningar får inte användas för ämnen i förpackningsgrupp I.			
^d Dessa förpackningar får inte användas för ämnen i förpackningsgrupp I, som kan bli flytande under transporten (se 4.1.3.4).			
^e Dessa förpackningar får inte användas för ämnen som kan bli flytande under transporten (se 4.1.3.4).			
Tryckkäril , under förutsättning att de allmänna bestämmelserna i 4.1.3.6 uppfylls.			
Särbestämmelser för förpackningen			
PP6	(Borttagen.)		
PP7	UN 2000 celluloid får även transporteras oförpackad på pallar, inslagen i plastfilm och säkrad med lämpliga medel, såsom stålband, som komplett last i täckta vagnar eller slutna containrar. Bruttovikten hos en pall får inte överstiga 1000 kg.		
PP8	För UN 2002 ska förpackningarna vara konstruerade så att en explosion inte är möjlig genom stegring av det invändiga trycket. Gasflaskor, storflaskor och tryckfat får inte användas för dessa ämnen.		
PP9	För UN 3175, 3243 och 3244 ska förpackningarna motsvara en typ, som har klarat täthetsprovningen för förpackningsgrupp II. För UN 3175 är täthetsprovningen inte nödvändig då vätskorna är helt absorberade i fast material förpackat i tätt förslutna säckar.		
PP11	För UN 1309, förpackningsgrupp III och UN 1362 är säckar 5H1, 5L1 och 5M1 tillåtna, om dessa har en overpack i form av plastsäckar och är sträck- eller krympfilmade på pall.		
PP12	För UN 1361, 2213 och 3077 är säckar 5H1, 5L1 och 5M1 tillåtna, om dessa transporteras i täckta vagnar eller slutna containrar.		
PP13	För föremål med UN 2870 är endast sammansatta förpackningar tillåtna, vilka uppfyller provningskraven för förpackningsgrupp I.		

P002 (forts)	FÖRPACKNINGSSINSTRUKTION (FASTA ÄMNEN)	P002
PP14	För UN 2211, 2698 och 3314 behöver förpackningarna inte genomgå provningarna enligt kapitel 6.1.	
PP15	För UN 1324 och 2623 ska förpackningarna uppfylla provningskraven för förpackningsgrupp III.	
PP20	För UN 2217 får vilket dammtätt och rivsäkert kärl som helst användas.	
PP30	För UN 2471 är innerförpackningar av papper eller papp inte tillåtna.	
PP34	För UN 2969 RICINFRÖN (hela bönor) är säckar 5H1, 5L1 och 5M1 tillåtna.	
PP37	För UN 2212 och 2590 är säckar 5M1 tillåtna. Alla slags säckar ska transporteras i täckta vagnar eller slutna containrar eller placeras i slutna, styva overpack.	
PP38	För UN 1309, förpackningsgrupp II är säckar tillåtna endast i täckta vagnar eller slutna containrar.	
PP84	För UN 1057 ska styva ytterförpackningar som uppfyller provningskraven för förpackningsgrupp II användas. Förpackningarna ska konstrueras, tillverkas och utrustas så att rörelse, ofrivillig antändning av anordningarna eller ofrivilligt utsläpp av brandfarlig gas eller vätska förhindras. <i>Anm. Förbrukade tändare vilka insamlas åtskilt, se kapitel 3.3, särbestämmelse 654.</i>	
RID/ADR-specifik särbestämmelse för förpackningen		
RR5	Oavsett bestämmelserna i särbestämmelse PP84, behöver endast de allmänna bestämmelserna i 4.1.1.1, 4.1.1.2 och 4.1.1.5-4.1.1.7 uppfyllas om kollits bruttovikt är högst 10 kg. <i>Anm. Förbrukade tändare vilka insamlas åtskilt, se kapitel 3.3, särbestämmelse 654.</i>	
P003	FÖRPACKNINGSSINSTRUKTION	P003
Det farliga godset ska placeras i lämpliga ytterförpackningar. Förpackningarna ska uppfylla bestämmelserna i 4.1.1.1, 4.1.1.2, 4.1.1.4 och 4.1.1.8 samt 4.1.3 och vara konstruerade så att de uppfyller konstruktionsbestämmelserna i 6.1.4. Ytterförpackningar ska användas som är tillverkade av lämpligt material och har tillräcklig hållfasthet med hänsyn till deras volym och avsedda användning. Vid tillämpning av denna förpackningsinstruktion för transport av föremål eller innerförpackningar till sammansatta förpackningar ska förpackningen vara konstruerad och tillverkad så att oavsiktlig tömning av föremålen förhindras under normala transportförhållanden..		
Särbestämmelser för förpackningen:		
PP16	UN 2800 batterier, VÅTA SLUTNA ska vara skyddade mot kortslutning och säkert förpackade i kraftiga ytterförpackningar. <i>Anm. 1: Läckagesäkra batterier, som är nödvändiga för funktionen hos en mekanisk eller elektronisk utrustning och utgör en beståndsdel i denna, ska vara säkert fästa i utrustningens batterihållare och vara skyddade mot skador och kortslutning. Anm. 2: För begagnade batterier (UN 2800) se P801a.</i>	
PP17	För UN 1950 och 2037 får kollin med förpackning av papp inte överstiga nettovikten 55 kg eller 125 kg nettovikt för annan förpackning.	
PP19	UN 1364 och 1365 är transport i balar tillåten.	
PP20	UN 1363, 1386, 1408 och 2793 får vilket dammtätt och rivsäkert kärl som helst användas.	
PP32	UN 2857 och 3358 får transporteras oförpackade i korgar eller lämpliga overpack.	
PP87	För UN 1950 förbrukade aerosolbehållare, som transporteras enligt särbestämmelse 327, ska förpackningarna vara försedda med medel som håller kvar all fri vätska som kan läcka ut under transporten, t.ex. absorberande material. Förpackningen ska vara tillräckligt ventilerad för att förhindra uppkomsten av brandfarlig atmosfär och tryckökning.	
PP88	(Borttagen.)	
RID/ADR-specifik särbestämmelse för förpackningen:		
RR6	För UN 1950 och 2037 får föremål av metall vid transport som komplett last även förpackas enligt följande: Föremålen ska samlas till enheter på brickor och hållas i rätt läge med ett ändamålsenligt plasthölje. Dessa enheter ska staplas och säkras på lämpligt sätt på pallar.	

P004	FÖRPACKNINGSSINSTRUKTION	P004
Denna instruktion gäller för UN 3473, 3476 , 3477, 3478 och 3479.		
Följande förpackningar är tillåtna, om de allmänna bestämmelserna i 4.1.1.1, 4.1.1.2, 4.1.1.3 och 4.1.1.6 samt 4.1.3 är uppfyllda:		
(1) för bränslecellsbehållare, förpackningar som motsvarar provningskraven för förpackningsgrupp II ; och (2) för bränslecellsbehållare i utrustning eller förpackade med utrustning, stadiga ytterförpackningar. Stora robusta föremål (se 4.1.3.8) som innehåller bränslecellsbehållare, får transporteras oförpackade. Om bränslecellsbehållare förpackas med utrustning, ska de förpackas i innerförpackningar eller placeras med stötdämpande material eller skiljeväg(ar) i ytterförpackningen så att bränslecellsbehållarna är skyddade mot skador som kan uppkomma genom rörelse eller placering av innehållet i ytterförpackningen. Bränslecellsbehållare som finns i utrustning, ska vara skyddade mot kortslutning och hela systemet ska vara skyddat mot oavsiktlig aktivering.		

P010	FÖRPACKNINGSSINSTRUKTION	P010
Följande förpackningar är tillåtna, om de allmänna bestämmelserna i 4.1.1 och 4.1.3 är uppfyllda:		
Sammansatta förpackningar:		
Innerförpackningar	Ytterförpackningar	Högsta nettovikt (se 4.1.3.3)
glas 1 l stål 40 l	Fat stål (1A2) 400 kg plast (1H2) 400 kg plywood (1D) 400 kg papp (1G) 400 kg Lådor stål (4A) 400 kg trä (4C1, 4C2) 400 kg plywood (4D) 400 kg träfibermaterial (4F) 400 kg papp (4G) 400 kg cellplast (4H1) 60 kg styv plast (4H2) 400 kg	
Enkelförpackningar:		Högsta nettovikt (se 4.1.3.3)
Fat stål med fast topp (1A1)		450 l
Dunkar stål med fast topp (3A1)		60 l
Integrerade förpackningar: plastkärl i ett fat av stål (6HA1)		250 l

P099	FÖRPACKNINGSSINSTRUKTION	P099
Endast förpackningar som har godkänts av ett TFÄ-besiktningsorgan får användas. Med varje sändning ska en kopia av ett TFÄ-besiktningsorgans godkännande bifogas, eller så ska godsdeklarationen innehålla uppgift om att förpackningen är godkänd av ett TFÄ-besiktningsorgan.		

P101	FÖRPACKNINGSSINSTRUKTION	P101
Endast förpackningar som har godkänts av behörig myndighet (ett TFÄ-besiktningsorgan) får användas. Landets nationalitetsbeteckningen för motorfordon i internationell trafik ska anges i godsdeklarationen enligt följande: "Förpackning godkänd av behörig myndighet i ... " [se 5.4.1.2.1 (e)] <i>Anm. Vid internationella RID-transporter får endast förpackningar som har godkänts av behörig myndighet i avsändarlandet användas. Är avsändarlandet inte medlemsstat i COTIF skall förpackningen godkännas av behörig myndighet i den första COTIF-medlemsstat som berörs av transporten.</i>		

P111 FÖRPACKNINGSINSTRUKTION P111		
Följande förpackningar är tillåtna, om de allmänna bestämmelserna i 4.1.1 och 4.1.3 och de särskilda bestämmelserna i 4.1.5 är uppfyllda:		
Innerförpackningar och utrustning	Mellanförpackningar och utrustning	Ytterförpackningar och utrustning
Säckar papper, vattenbeständigt plast textilväv, gummibelagd Omslag plast textilväv, gummibelagd	Krävs inte	Lådor stål (4A) aluminium (4B) trä, ordinära (4C1) trä med dammtäta väggar (4C2) plywood (4D) träfibermaterial (4F) papp (4G) cellplast (4H1) plast (4H2) Fat stål, avtagbar topp (1A2) aluminium, avtagbar topp (1B2) plywood (1D) papp (1G) plast, avtagbar topp (1H2)
Särbestämelse för förpackningen: PP43 För UN 0159 behövs inga innerförpackningar, om fat av metall (1A2 eller 1B2) eller plast (1H2) används som ytterförpackning.		

P112(a) FÖRPACKNINGSINSTRUKTION P112(a) (fuktat fast ämne 1.1D)		
Följande förpackningar är tillåtna, om de allmänna bestämmelserna i 4.1.1 och 4.1.3 och de särskilda bestämmelserna i 4.1.5 är uppfyllda:		
Innerförpackningar och utrustning	Mellanförpackningar och utrustning	Ytterförpackningar och utrustning
Säckar papper, flerskikts, vattenbeständigt plast textilväv textilväv, gummibelagd plastväv Behållare metall plast	Säckar plast textilväv, med beklädnad eller beläggning av plast Behållare metall plast	Lådor stål (4A) aluminium (4B) trä, ordinära (4C1) trä med dammtäta väggar (4C2) plywood (4D) träfibermaterial (4F) papp (4G) cellplast (4H1) plast (4H2) Fat stål, avtagbar topp (1A2) aluminium, avtagbar topp (1B2) plywood (1D) papp (1G) plast, avtagbar topp (1H2)
Tilläggsbestämelse: Vid användning av täta fat med avtagbar topp som ytterförpackningar behövs inga mellanförpackningar.		
Särbestämelse för förpackningen: PP26 För UN 0004, 0076, 0078, 0154, 0219 och 0394 ska förpackningarna vara blyfria. PP45 För UN 0072 och 0226 behövs inga mellanförpackningar.		

P112(b)	FÖRPACKNINGSSINSTRUKTION (torrt, ej pulverformigt fast ämne 1.1D)		P112(b)
Följande förpackningar är tillåtna, om de allmänna bestämmelserna i 4.1.1 och 4.1.3 och de särskilda bestämmelserna i 4.1.5 är uppfyllda:			
Innerförpackningar och utrustning	Mellanförpackningar och utrustning	Ytterförpackningar och utrustning	
<p>Säckar kraftpapper papper, flerskikts, vattenbeständigt plast textilväv textilväv, gummibelagd plastväv</p>	<p>Säckar (vain UN 0150) plast textilväv, med beklädnad eller beläggning av plast</p>	<p>Säckar plastväv, dammtäta (5H2) plastväv, vattenbeständiga (5H3) plastfolie (5H4) textilväv, dammtäta (5L2) textilväv, vattenbeständiga (5L3) papper, flerskikts, vattenbeständigt (5M2)</p> <p>Lådor stål (4A) aluminium (4B) trä, ordinära (4C1) trä med dammtäta väggar (4C2) plywood (4D) träfibermaterial (4F) papp (4G) cellplast (4H1) styv plast (4H2)</p> <p>Fat stål, avtagbar topp (1A2) aluminium, avtagbar topp (1B2) plywood (1D) papp (fiber) (1G) plast, avtagbar topp (1H2)</p>	
<p>Särbestämmelser för förpackningen: PP26 För UN 0004, 0076, 0078, 0154, 0216, 0219 och 0386 ska förpackningarna vara blyfria. PP46 För UN 0209 för flingformigt eller granulerat TNT i torrt tillstånd och högsta nettovikt 30 kg rekommenderas dammtäta säckar (5H2). PP47 För UN 0222 behövs inga innerförpackningar, om ytterförpackningen är en säck.</p>			

P112(c)	FÖRPACKNINGSSINSTRUKTION (torrt, pulverformigt fast ämne 1.1D)		P112(c)
Följande förpackningar är tillåtna, om de allmänna bestämmelserna i 4.1.1 och 4.1.3 och de särskilda bestämmelserna i 4.1.5 är uppfyllda:			
Innerförpackningar och utrustning	Mellanförpackningar och utrustning	Ytterförpackningar och utrustning	
Säckar papper, flerskikt, vattenbeständigt plast plastväv Behållare papp metall plast trä	Säckar papper, flerskikt, vattenbeständigt, med innerbeläggning plast Behållare metall plast	Lådor stål (4A) aluminium (4B) trä, ordinära (4C1) trä med dammtäta väggar (4C2) plywood (4D) träfibermaterial (4F) papp (4G) plast (4H2) Fat stål, avtagbar topp (1A2) aluminium, avtagbar topp (1B2) plywood (1D) papp (1G) plast, avtagbar topp (1H2)	
Tillägsbestämmelser: 1. Vid användning av fat som ytterförpackningar behövs inga innerförpackningar. 2. Förpackningarna ska vara dammtäta.			
Särbestämmelser för förpackningen: PP26 För UN 0004, 0076, 0078, 0154, 0216, 0219 och 0386 ska förpackningarna vara blyfria. PP46 För UN 0209 för flingformigt eller granulerat TNT i torrt tillstånd och högsta nettovikt 30 kg rekommenderas dammtäta säckar (5H2). PP48 För UN 0504 får inga förpackningar av metall användas.			

FÖRPACKNINGSSINSTRUKTION		
P113		
Följande förpackningar är tillåtna, om de allmänna bestämmelserna i 4.1.1 och 4.1.3 och de särskilda bestämmelserna i 4.1.5 är uppfyllda:		
Innerförpackningar och utrustning	Mellanförpackningar och utrustning	Ytterförpackningar och utrustning
Säckar papper plast textilväv, gummibelagd Behållare papp metall plast trä	Krävs inte	Lådor stål (4A) aluminium (4B) trä, ordinära (4C1) trä med dammtäta väggar (4C2) plywood (4D) träfibermaterial (4F) papp (4G) styv plast (4H2) Fat stål, avtagbar topp (1A2) aluminium, avtagbar topp (1B2) plywood (1D) papp (1G) plast, avtagbar topp (1H2)
Tilläggsbestämmelser: Förpackningarna ska vara dammtäta.		
Särbestämmelser för förpackningen:		
PP49 För UN 0094 och 0305 får en innerförpackning innehålla högst 50 g av ämnet.		
PP50 För UN 0027 behövs inga innerförpackningar om fat används som ytterförpackningar.		
PP51 För UN 0028 får omslag av kraftpapper eller vaxat papper användas som innerförpackning.		

P114(a)	FÖRPACKNINGSSINSTRUKTION (fuktat fast ämne)		P114(a)
Följande förpackningar är tillåtna, om de allmänna bestämmelserna i 4.1.1 och 4.1.3 och de särskilda bestämmelserna i 4.1.5 är uppfyllda:			
Innerförpackningar och utrustning	Mellanförpackningar och utrustning	Ytterförpackningar och utrustning	
Säckar plast textilväv plastväv Behållare metall plast	Säckar plast textilväv, med beklädnad eller beläggning av plast Behållare metall plast	Lådor stål (4A) trä, ordinära (4C1) trä med dammtäta väggar (4C2) plywood (4D) träfibermaterial (4F) papp (4G) plast (4H2) Fat stål, avtagbar topp (1A2) aluminium, avtagbar topp (1B2) plywood (1D) papp (1G) plast, avtagbar topp (1H2)	
Tilläggsbestämmelser:			
Vid användning av täta fat med avtagbar topp som ytterförpackningar behövs inga mellanförpackningar.			
Särbestämmelser för förpackningen:			
PP26 För UN 0077, 0132, 0234, 0235 och 0236 ska förpackningarna vara blyfria.			
PP43 För UN 0342 behövs inga innerförpackningar om fat av metall (1A2 eller 1B2) eller plast (1H2) används som ytterförpackningar.			

P114(b) FÖRPACKNINGSSINSTRUKTION P114(b) (torrt fast ämne)		
Följande förpackningar är tillåtna, om de allmänna bestämmelserna i 4.1.1 och 4.1.3 och de särskilda bestämmelserna i 4.1.5 är uppfyllda:		
Innerförpackningar och utrustning	Mellanförfpackningar och utrustning	Ytterförpackningar och utrustning
Säckar kraftpapper plast textilväv, dammtät plastväv, dammtät Behållare papp metall papper plast plastväv, dammtät	Krävs inte	Lådor trä, ordinära (4C1) trä med dammtäta väggar (4C2) plywood (4D) träfibermaterial (4F) papp (4G) Fat stål, avtagbar topp (1A2) aluminium, avtagbar topp (1B2) plywood (1D) papp (1G) plast, avtagbar topp (1H2)
Särbestämmelser för förpackningen: PP26 För UN 0077, 0132, 0234, 0235 och 0236 ska förpackningarna vara blyfria. PP48 För UN 0508 får metallförpackningar inte användas. PP50 För UN 0160, 0161 och 0508 behövs inga innerförpackningar om fat används som ytterförpackningar. PP52 Om fat av metall (1A2 eller 1B2) används som ytterförpackning för UN 0160 och 0161, så ska de vara tillverkade så att explosionsfara på grund av stegring av det invändiga trycket av inre eller yttre orsaker förhindras.		

P115 FÖRPACKNINGSSINSTRUKTION P115		
Följande förpackningar är tillåtna, om de allmänna bestämmelserna i 4.1.1 och 4.1.3 och de särskilda bestämmelserna i 4.1.5 är uppfyllda:		
Innerförpackningar och utrustning	Mellanförpackningar och utrustning	Ytterförpackningar och utrustning
Behållare plast	Säckar plast i behållare av metall Fat metall	Lådor trä, ordinära (4C1) trä med dammtäta väggar (4C2) plywood (4D) träfibermaterial (4F) Fat stål, avtagbar topp (1A2) aluminium, avtagbar topp (1B2) plywood (1D) papp (1G) plast, avtagbar topp (1H2)
Särbestämmelser för förpackningen:		
PP45 För UN 0144 behövs inga mellanförpackningar.		
PP53 Vid användning av lådor som ytterförpackningar för UN 0075, 0143, 0495 och 0497 ska innerförpackningarna vara förslutna med inkapslade skruvförslutningar och deras volym får inte överstiga 5 liter. Innerförpackningarna ska omges med absorberande, ej brännbart stötdämpande material. Mängden av absorberande stötdämpande material ska vara tillräcklig för att fullständigt absorbera vätskeinnehållet. Metallbehållarna ska skyddas gentemot varandra med stötdämpande material. Om lådor används som ytterförpackning är nettovikten av drivmedel begränsad till 30 kg per kolti.		
PP54 Vid användning av fat som ytterförpackningar och fat som mellanförpackningar för UN 0075, 0143, 0495 och 0497 ska mellanförpackningarna omges med ej brännbart, absorberande stötdämpande material, i en mängd som är tillräcklig för att fullständigt absorbera vätskeinnehållet. I stället för inner- och mellanförpackningar får en integrerad förpackning användas, som består av ett plastkärl i ett fat av metall. Nettovolymen drivmedel får inte uppgå till mer än 120 liter per kolti.		
PP55 För UN 0144 ska absorberande stötdämpande material tillsättas.		
PP56 För UN 0144 får metallkärl användas som innerförpackningar.		
PP57 För UN 0075, 0143, 0495 och 0497 ska säckar användas som mellanförpackningar, då lådor används som ytterförpackningar.		
PP58 För UN 0075, 0143, 0495 och 0497 ska fat användas som mellanförpackningar, då fat används som ytterförpackningar.		
PP59 För UN 0144 får lådor av papp (4G) användas som ytterförpackningar.		
PP60 För UN 0144 får fat av aluminium med avtagbar topp (1B2) inte användas.		

P116	FÖRPACKNINGSSINSTRUKTION		P116
Följande förpackningar är tillåtna, om de allmänna bestämmelserna i 4.1.1 och 4.1.3 och de särskilda bestämmelserna i 4.1.5 är uppfyllda:			
Innerförpackningar och utrustning	Mellanförpackningar och utrustning	Ytterförpackningar och utrustning	
<p>Säckar papper, vatten- och oljebeständigt plast tekstilväv, med innerbeklädning eller beläggning av plast plastväv, dammtät</p> <p>Behållare papp, vattenbeständig metall plast trä, dammtät</p> <p>Omslag papper, vattenbeständigt vaxat papper plast</p>	Krävs inte	<p>Säckar plastväv (5H1) papper, flerskikts, vattenbeständigt (5M2) plastfolie (5H4) tekstilväv, dammtät (5L2) tekstilväv, vattenbeständig (5L3)</p> <p>Lådor stål (4A) aluminium (4B) trä, ordinära (4C1) trä med dammtäta väggar (4C2) plywood (4D) träfibermaterial (4F) papp (4G) plast (4H2)</p> <p>Fat stål, avtagbar topp (1A2) aluminium, avtagbar topp (1B2) plywood (1D) papp (1G) plast, avtagbar topp (1H2)</p> <p>Dunkar stål, avtagbar topp (3A2) plast avtagbar topp (3H2)</p>	
Särbestämmelser för förpackningen:			
PP61 För UN 0082, 0241, 0331 och 0332 behövs inga innerförpackningar, om täta fat med avtagbar topp används som ytterförpackningar.			
PP62 För UN 0082, 0241, 0331 och 0332 behövs inga innerförpackningar, om explosivämnet är inneslutet i ett material, som är ogenomträngligt för vätska.			
PP63 För UN 0081 behövs inga innerförpackningar, om ämnet är inneslutet i styv plast, som är ogenomträngligt för salpetersyraestrar.			
PP64 För UN 0331 behövs inga innerförpackningar, om säckar (5H2, 5H3 eller 5H4) används som ytterförpackningar.			
PP65 För UN 0082, 0241, 0331 och 0332 får säckar (5H2 eller 5H3) användas som ytterförpackningar.			
PP66 För UN 0081 får inga säckar användas som ytterförpackningar.			

P130 FÖRPACKNINGSSINSTRUKTION P130		
Följande förpackningar är tillåtna, om de allmänna bestämmelserna i 4.1.1 och 4.1.3 och de särskilda bestämmelserna i 4.1.5 är uppfyllda:		
Innerförpackningar och utrustning	Mellanförpackningar och utrustning	Ytterförpackningar och utrustning
Krävs inte	Krävs inte	Lådor stål (4A) aluminium (4B) trä, ordinära (4C1) trä med dammtäta väggar (4C2) plywood (4D) träfibermaterial (4F) papp (4G) cellplast (4H1) plast (4H2) Fat stål, avtagbar topp (1A2) aluminium, avtagbar topp (1B2) plywood (1D) papp (1G) plast, avtagbar topp (1H2)
Särbestämmelse för förpackningen:		
<p>PP67 Följande bestämmelser gäller för: UN 0006, 0009, 0010, 0015, 0016, 0018, 0019, 0034, 0035, 0038, 0039, 0048, 0056, 0137, 0138, 0168, 0169, 0171, 0181, 0182, 0183, 0186, 0221, 0243, 0244, 0245, 0246, 0254, 0280, 0281, 0286, 0287, 0297, 0299, 0300, 0301, 0303, 0321, 0328, 0329, 0344, 0345, 0346, 0347, 0362, 0363, 0370, 0412, 0424, 0425, 0434, 0435, 0436, 0437, 0438, 0451, 0488 ja 0502.</p> <p>Stora och robusta föremål med explosivämne, som normalt är avsedda för militär användning och inte innehåller tändsystem eller vars tändsystem har minst två effektiva säkringsanordningar, får transporteras oförpackade. Om dessa föremål innehåller drivladdningar eller drivs av sig själva ska deras tändsystem skyddas mot störningar som kan uppträda under normal transport. Är resultat vid provning av ett oförpackat föremål enligt provserie 4 i testhandboken negativt, kan föremålet transporteras oförpackat. Sådana oförpackade föremål får sättas fast i en vagg eller placeras i en korg eller annan lämplig hanteringsanordning.</p>		

P131 FÖRPACKNINGSSINSTRUKTION P131		
Följande förpackningar är tillåtna, om de allmänna bestämmelserna i 4.1.1 och 4.1.3 och de särskilda bestämmelserna i 4.1.5 är uppfyllda:		
Innerförpackningar och utrustning	Mellanförpackningar och utrustning	Ytterförpackningar och utrustning
Säckar papper plast Behållare papp metall plast trä Spolar	Krävs inte	Lådor stål (4A) aluminium (4B) trä, ordinära (4C1) trä med dammtäta väggar (4C2) plywood (4D) träfibermaterial (4F) papp (4G) Fat stål, avtagbar topp (1A2) aluminium, avtagbar topp (1B2) plywood (1D) papp (1G) plast, avtagbar topp (1H2)
Särbestämmelse för förpackningen:		
PP68 För UN 0029, 0267 och 0455 får inte säckar och spolar användas som innerförpackningar.		

P132(a) FÖRPACKNINGSSINSTRUKTION P132(a) (föremål som består av ett slutet hölje av metall, plast eller papp och innehåller ett detonerande explosivämne eller består av ett plastbundet detonerande explosivämne)		
Följande förpackningar är tillåtna, om de allmänna bestämmelserna i 4.1.1 och 4.1.3 och de särskilda bestämmelserna i 4.1.5 är uppfyllda:		
Innerförpackningar och utrustning	Mellanförpackningar och utrustning	Ytterförpackningar och utrustning
Krävs inte	Krävs inte	Lådor stål (4A) aluminium (4B) trä, ordinära (4C1) trä med dammtäta väggar (4C2) plywood (4D) träfibermaterial (4F) papp (4G) plast (4H2)

P132(b) FÖRPACKNINGSSINSTRUKTION P132(b) (föremål utan slutet hölje)		
Följande förpackningar är tillåtna, om de allmänna bestämmelserna i 4.1.1 och 4.1.3 och de särskilda bestämmelserna i 4.1.5 är uppfyllda:		
Innerförpackningar och utrustning	Mellanförpackningar och utrustning	Ytterförpackningar och utrustning
Behållare papp metall plast Omslag papper plast	Krävs inte	Lådor stål (4A) aluminium (4B) trä, ordinära (4C1) trä med dammtäta väggar (4C2) plywood (4D) träfibermaterial (4F) papp (4G) styv plast (4H2)

P133 FÖRPACKNINGSSINSTRUKTION P133		
Följande förpackningar är tillåtna, om de allmänna bestämmelserna i 4.1.1 och 4.1.3 och de särskilda bestämmelserna i 4.1.5 är uppfyllda:		
Innerförpackningar och utrustning	Mellanförpackningar och utrustning	Ytterförpackningar och utrustning
Behållare papp metall plast trä Brickor utrustade med fackinredning papp plast trä	Behållare papp metall plast trä	Lådor stål (4A) aluminium (4B) trä, ordinära (4C1) trä med dammtäta väggar (4C2) plywood (4D) träfibermaterial (4F) papp (4G) plast (4H2)
Tilläggsbestämmelser:		
Behållare behövs som mellanförpackning endast om innerförpackningarna är brickor.		
Särbestämmelse för förpackningen:		
PP69 För UN 0043, 0212, 0225, 0268 och 0306 får inte brickor användas som innerförpackningar.		

P134 FÖRPACKNINGSSINSTRUKTION P134		
Följande förpackningar är tillåtna, om de allmänna bestämmelserna i 4.1.1 och 4.1.3 och de särskilda bestämmelserna i 4.1.5 är uppfyllda:		
Innerförpackningar och utrustning	Mellanförpackningar och utrustning	Ytterförpackningar och utrustning
Säckar vattenbeständig Behållare papp metall plast trä Omslag wellpapp Hylsor papp	Krävs inte	Lådor stål (4A) aluminium (4B) trä, ordinära (4C1) trä med dammtäta väggar (4C2) plywood (4D) träfibermaterial (4F) papp (4G) cellplast (4H1) plast (4H2) Fat stål, avtagbar topp (1A2) aluminium, avtagbar topp (1B2) plywood (1D) papp (1G) plast, avtagbar topp (1H2)

P135 FÖRPACKNINGSSINSTRUKTION P135		
Följande förpackningar är tillåtna, om de allmänna bestämmelserna i 4.1.1 och 4.1.3 och de särskilda bestämmelserna i 4.1.5 är uppfyllda:		
Innerförpackningar och utrustning	Mellanförpackningar och utrustning	Ytterförpackningar och utrustning
Säckar papper plast Behållare papp metall plast trä Omslag papper plast	Krävs inte	Lådor stål (4A) aluminium (4B) trä, ordinära (4C1) trä med dammtäta väggar (4C2) plywood (4D) träfibermaterial (4F) papp (4G) cellplast (4H1) plast (4H2) Fat stål, avtagbar topp (1A2) aluminium, avtagbar topp (1B2) plywood (1D) papp (1G) plast, avtagbar topp (1H2)

P136 FÖRPACKNINGSSINSTRUKTION P136		
Följande förpackningar är tillåtna, om de allmänna bestämmelserna i 4.1.1 och 4.1.3 och de särskilda bestämmelserna i 4.1.5 är uppfyllda:		
Innerförpackningar och utrustning	Mellanförpackningar och utrustning	Ytterförpackningar och utrustning
Säckar plast textiltväv Lådor papp plast trä Fackinredning i ytterförpackningen	Krävs inte	Lådor stål (4A) aluminium (4B) trä, ordinära (4C1) trä med dammtäta väggar (4C2) plywood (4D) träfibermaterial (4F) papp (4G) plast (4H2) Fat stål, avtagbar topp (1A2) aluminium, avtagbar topp (1B2) plywood (1D) papp (fiber) (1G) plast, avtagbar topp (1H2)

P137 FÖRPACKNINGSSINSTRUKTION P137		
Följande förpackningar är tillåtna, om de allmänna bestämmelserna i 4.1.1 och 4.1.3 och de särskilda bestämmelserna i 4.1.5 är uppfyllda:		
Innerförpackningar och utrustning	Mellanförpackningar och utrustning	Ytterförpackningar och utrustning
Säckar plast Lådor papp Hylsor papp metall plast Fackinredning i ytterförpackningen	Krävs inte	Lådor stål (4A) aluminium (4B) trä, ordinära (4C1) trä med dammtäta väggar (4C2) plywood (4D) träfibermaterial (4F) papp (4G) Fat stål, avtagbar topp (1A2) aluminium, avtagbar topp (1B2) plywood (1D) papp (1G) plast, avtagbar topp (1H2)
Särbestämelse för förpackningen:		
PP70 Om för UN 0059, 0439, 0440 och 0441 RSV-laddningarna förpackas en och en, ska de koniska urtagen riktas neråt och kollit märkas med "DENNA SIDA UPP". Om laddningarna förpackas parvis ska deras koniska urtag vändas mot varandra, för att minimera effekten i händelse av oavsiktlig funktion.		

P138 FÖRPACKNINGSSINSTRUKTION P138		
Följande förpackningar är tillåtna, om de allmänna bestämmelserna i 4.1.1 och 4.1.3 och de särskilda bestämmelserna i 4.1.5 är uppfyllda:		
Innerförpackningar och utrustning	Mellanförpackningar och utrustning	Ytterförpackningar och utrustning
Säckar plast	Krävs inte	Lådor stål (4A) aluminium (4B) trä, ordinära (4C1) trä med dammtäta väggar (4C2) plywood (4D) träfibermaterial (4F) papp (4G) plast (4H2) Fat stål, avtagbar topp (1A2) aluminium, avtagbar topp (1B2) plywood (1D) papp (1G) plast, avtagbar topp (1H2)
Tilläggsbestämmelser: Om föremålets ändar är förslutna behövs inga innerförpackningar.		
P139 FÖRPACKNINGSSINSTRUKTION P139		
Följande förpackningar är tillåtna, om de allmänna bestämmelserna i 4.1.1 och 4.1.3 och de särskilda bestämmelserna i 4.1.5 är uppfyllda:		
Innerförpackningar och utrustning	Mellanförpackningar och utrustning	Ytterförpackningar och utrustning
Säckar plast Behållare papp metall plast trä Spolar Omslag kraftpapper plast	Krävs inte	Lådor stål (4A) aluminium (4B) trä, ordinära (4C1) trä med dammtäta väggar (4C2) plywood (4D) träfibermaterial (4F) papp (4G) plast (4H2) Fat stål, avtagbar topp (1A2) aluminium, avtagbar topp (1B2) plywood (1D) papp (1G) plast, avtagbar topp (1H2)
Särbestämmelser för förpackningen: PP71 För UN 0065, 0102, 0104, 0289 och 0290 ska stubinens ändar vara förslutna, t.ex. med hjälp av en förslutningsanordning, som är så stadigt tillsluten att inget explosivämne kan komma ut. Ändarna på flexibel detonerande stubin ska vara infästa. PP72 För UN 0065 och 0289 behövs inga innerförpackningar, om föremålet finns på rullar.		

P140 FÖRPACKNINGSSINSTRUKTION P140		
Följande förpackningar är tillåtna, om de allmänna bestämmelserna i 4.1.1 och 4.1.3 och de särskilda bestämmelserna i 4.1.5 är uppfyllda:		
Innerförpackningar och utrustning	Mellanförpackningar och utrustning	Ytterförpackningar och utrustning
Säckar plast Spolar Omslag kraftpapper plast	Krävs inte	Lådor stål (4A) aluminium (4B) trä, ordinära (4C1) trä med dammtäta väggar (4C2) plywood (4D) träfibermaterial (4F) papp (4G) plast (4H2) Fat stål, avtagbar topp (1A2) aluminium, avtagbar topp (1B2) plywood (1D) papp (1G) plast, avtagbar topp (1H2)
Särbestämmelser för förpackningen: PP73 Om ändarna på UN 0105 är förslutna behövs inga innerförpackningar. PP74 Förpackningen för UN 0101 ska vara dammtät, såvida inte fyrverkarstubinen befinner sig i en hylsa av papper och hylsans båda ändar är täckta med avtagbara lock. PP75 För UN 0101 får inga lådor eller fat av stål eller aluminium användas.		

P141 FÖRPACKNINGSSINSTRUKTION P141		
Följande förpackningar är tillåtna, om de allmänna bestämmelserna i 4.1.1 och 4.1.3 och de särskilda bestämmelserna i 4.1.5 är uppfyllda:		
Innerförpackningar och utrustning	Mellanförpackningar och utrustning	Ytterförpackningar och utrustning
Behållare papp metall plast trä Brickor utrustade med fackinredning plast trä Fackinredning i ytterförpackningen	Krävs inte	Lådor stål (4A) aluminium (4B) trä, ordinära (4C1) trä med dammtäta väggar (4C2) plywood (4D) träfibermaterial (4F) papp (4G) plast (4H2) Fat stål, avtagbar topp (1A2) aluminium, avtagbar topp (1B2) plywood (1D) papp (1G) plast, avtagbar topp (1H2)

P142 FÖRPACKNINGSSINSTRUKTION P142		
Följande förpackningar är tillåtna, om de allmänna bestämmelserna i 4.1.1 och 4.1.3 och de särskilda bestämmelserna i 4.1.5 är uppfyllda:		
Innerförpackningar och utrustning	Mellanförpackningar och utrustning	Ytterförpackningar och utrustning
Säckar papper plast Behållare papp metall plast trä Omslag papper Brickor utrustade med fackinredning plast	Krävs inte	Lådor stål (4A) aluminium (4B) trä, ordinära (4C1) trä med dammtäta väggar (4C2) plywood (4D) träfibermaterial (4F) papp (4G) plast (4H2) Fat stål, avtagbar topp (1A2) aluminium, avtagbar topp (1B2) plywood (1D) papp (1G) plast, avtagbar topp (1H2)

P143 FÖRPACKNINGSSINSTRUKTION P143		
Följande förpackningar är tillåtna, om de allmänna bestämmelserna i 4.1.1 och 4.1.3 och de särskilda bestämmelserna i 4.1.5 är uppfyllda:		
Innerförpackningar och utrustning	Mellanförpackningar och utrustning	Ytterförpackningar och utrustning
Säckar kraftpapper plast textilväv textilväv, gummibelagd Behållare papp metall plast Brickor utrustade med fackinredning plast trä	Krävs inte	Lådor stål (4A) aluminium (4B) trä, ordinära (4C1) trä med dammtäta väggar (4C2) plywood (4D) träfibermaterial (4F) papp (4G) plast (4H2) Fat stål, avtagbar topp (1A2) aluminium, avtagbar topp (1B2) plywood (1D) papp (1G) plast, avtagbar topp (1H2)
Tillägsbestämmelse: I stället för ovannämnda inner- och ytterförpackningar får integrerade förpackningar (6HH2) (plastkärl i en låda av styv plast) användas.		
Särbestämmelse för förpackningen: PP76 Om för UN 0271, 0272, 0415 och 0491 förpackningar av metall används, så ska de vara tillverkade så att explosionsfara på grund av stegring av det invändiga trycket av inre eller yttre orsaker förhindras.		

FÖRPACKNINGSSINSTRUKTION		
P144		
Följande förpackningar är tillåtna, om de allmänna bestämmelserna i 4.1.1 och 4.1.3 och de särskilda bestämmelserna i 4.1.5 är uppfyllda:		
Innerförpackningar och utrustning	Mellanförpackningar och utrustning	Ytterförpackningar och utrustning
Behållare papp metall plast Fackinredning i ytterförpackningen	Krävs inte	Lådor stål (4A) aluminium (4B) trä, ordinära (4C1) med inklädnad av metall plywood (4D) med inklädnad av metall träfibermaterial (4F) med inklädnad av metall cellplast (4H1) plast (4H2) Fat stål, avtagbar topp (1A2) aluminium, avtagbar topp (1B2) plast, avtagbar topp (1H2)
Särbestämmelse för förpackningen:		
PP77 För UN 0248 och 0249 ska förpackningarna vara skyddade mot vatteninträngning. Om vattenaktiverade anordningar transporteras oförpackade, ska de innehålla minst två av varandra oberoende skyddsåtgärder för att förhindra inträngning av vatten.		

P200	FÖRPACKNINGSSINSTRUKTION	P200
<p>Förpackningsslag: Gasflaskor, storflaskor, tryckfat och gasflaskpaket</p> <p>Gasflaskor, storflaskor, tryckfat och gasflaskpaket är tillåtna, om de särskilda förpackningsbestämmelserna i 4.1.6 och de nedan under (1) till (11) angivna bestämmelserna är uppfyllda.</p> <p>Allmänt</p> <p>(1) Tryckkärl ska vara så förslutna och täta att läckage av gas inte kan ske.</p> <p>(2) Tryckkärl, som innehåller giftiga ämnen med LC₅₀-värde högst 200 ml/m³ (ppm) enligt tabell, får inte vara utrustade med någon tryckavlastningsanordning. UN-tryckkärl för transport av UN 1013 koldioxid och UN 1070 dikväveoxid ska vara utrustade med tryckavlastningsanordning.</p> <p>(3) Följande tre tabeller omfattar komprimerade gaser (tabell 1), kondenserade och lösta gaser (tabell 2) och ämnen som inte omfattas av klass 2 (tabell 3). De innehåller uppgifter om:</p> <p>(a) UN-nummer, benämning och beskrivning samt ämnets klassificeringskod;</p> <p>(b) LC₅₀-värdet för giftiga ämnen;</p> <p>(c) de med bokstaven "X" betecknade slag av tryckkärl, som är godkända för ämnet;</p> <p>(d) längsta tillåtna kontrollintervall för återkommande kontroll av tryckkärlen; <i>Ann.</i> Återkommande kontroll av tryckkärl av kompositmaterial ska utföras i intervall som fastställts av det anmälda organet som har godkänt kärlen.</p> <p>(e) minimiprovtryck för tryckkärlen;</p> <p>(f) tryckkärlens högsta arbetstryck för komprimerade gaser eller högsta tillåtna fyllningsförhållande för kondenserade och lösta gaser;</p> <p>(g) särbestämmelserna för förpackningen, vilka gäller för ämnet i fråga.</p> <p>Provtryck, fyllningsförhållanden och bestämmelser om fyllning</p> <p>(4) Minsta provtryck uppgår till 1 MPa (10 bar).</p> <p>(5) Tryckkärl får aldrig fyllas över den i nedanstående bestämmelser tillåtna gränsen:</p> <p>(a) För komprimerade gaser får arbetstrycket inte överstiga två tredjedelar av gaskärlens provtryck. Särbestämmelsen för förpackning "o" anger inskränkningar med avseende på denna övre gräns för arbetstrycket. Det invändiga trycket vid 65 °C får aldrig överstiga provtrycket.</p> <p>(b) För under högt tryck kondenserade gaser ska fyllningsförhållandet väljas så att det vid 65 °C utvecklade trycket inte överstiger tryckkärlens provtryck. Med undantag av de fall då särbestämmelsen för förpackning "o" gäller, är användning av andra provtryck och fyllningsförhållanden än i tabellen tillåten, förutsatt att:</p> <p>(i) kriteriet i särbestämmelsen för förpackning "r" är uppfyllt i tillämpliga fall; eller</p> <p>(ii) det ovannämnda kriteriet är uppfyllt i alla övriga fall.</p> <p>För under högt tryck kondenserade gaser eller gasblandningar, för vilka motsvarande uppgifter inte är tillgängliga, ska högsta tillåtna fyllningsförhållande (FR) fastställas enligt följande:</p> $FR = 8,5 \times 10^{-4} \times d_g \times P_h$ <p>där:</p> <p>FR = högsta tillåtna fyllningsförhållande (kg/l);</p> <p>d_g = gasdensitet (vid 15°C, 1 bar) (kg/m³);</p> <p>P_h = lägsta provtryck (bar);</p> <p>Om gasens densitet är okänd, ska högsta tillåtna fyllningsförhållande fastställas enligt följande:</p>		

P200 (forts.)	FÖRPACKNINGSSINSTRUKTION	P200
$FR = \frac{P_h \times MM \times 10^{-3}}{R \times 338}, \text{ där:}$		
FR = högsta tillåtna fyllningsförhållande (kg/l);		
P _h = lägsta provtryck (bar);		
MM = molmassa (g/mol);		
R = 8,31451 × 10 ⁻² bar·l·mol ⁻¹ ·K ⁻¹ (allmänna gaskonstanten)		
För gasblandningar beräknas den genomsnittliga molmassan med hänsyn till volymkoncentrationerna hos de olika beståndsdelarna.		
(c)	För under lågt tryck kondenserade gaser är innehållets högsta tillåtna fyllningsförhållande lika med 0,95 gånger densiteten för vätskefasen vid 50 °C (i kg/l), dessutom får vätskefasen inte helt fylla tryckkärlet vid temperatur upp till 60 °C. Tryckkärlets provtryck är minst lika med vätskans ångtryck vid 65 °C, minus 100 kPa (1 bar).	
För under lågt tryck kondenserade gaser eller gasblandningar, för vilka motsvarande uppgifter inte är tillgängliga, ska högsta tillåtna fyllningsförhållande (FR) fastställas enligt följande:		
$FR = (0,0032 \times BP - 0,24) \times d_1, \text{ där:}$		
FR = högsta tillåtna fyllningsförhållande (kg/l);		
BP = kokpunkt (K);		
d ₁ = vätskans densitet vid kokpunkten (kg/l);		
(d)	För UN 1001 acetylen, löst, och UN 3374 acetylen, utan lösningsmedel, se stycke (10), särbestämmelse för förpackning ”p”.	
(6)	Andra provtryck och fyllningsförhållanden får användas under förutsättning att de uppfyller de allmänna bestämmelserna i (4) och (5) ovan.	
(7)	Fyllning av tryckkärl får endast ske vid särskilt utrustade platser och utföras av kvalificerad personal samt enligt ändamålsenliga metoder.	
Metoderna ska innefatta följande kontroller:		
<ul style="list-style-type: none"> - överensstämmelse hos kärl och utrustningsdetaljer med bestämmelserna; - kompatibilitet hos kärl och utrustningsdetaljer med produkten som ska transporteras; - frånvaro av skador som kan påverka säkerheten; - iakttagande av fyllningsförhållande eller fyllningstryck, beroende på vilket av de båda som är tillämpligt; - att märkning och påskrifter följer bestämmelserna. 		
Återkommande kontroll		
(8)	Återfyllningsbara tryckkärl ska genomgå återkommande kontroll enligt bestämmelserna i 6.2.1.6 respektive 6.2.3.5.	
(9)	Om inga särskilda ämnesrelaterade bestämmelser återfinns i nedanstående tabell, ska återkommande kontroll utföras:	
(a)	vart femte år på tryckkärl för transport av gaser med klassificeringskod 1T, 1TF, 1TO, 1TC, 1TFC, 1TOC, 2T, 2TO, 2TF, 2TC, 2TFC, 2TOC, 4A, 4F och 4TC;	
(b)	vart femte år på tryckkärl för transport av ämnen i andra klasser;	
(c)	vart tionde år på tryckkärl för transport av gaser med klassificeringskod 1A, 1O, 1F, 2A, 2O och 2F.	
Med undantag av dessa krav skall återkommande kontroll av gaskärl av kompositmaterial utföras med intervall, som fastställts av ett anmält organ och som är baserad på den tryckkärlskoden för konstruktion och tillverkning som säkerhetsteknikcentralen har erkänt.		

P200 (forts.)	FÖRPACKNINGSSINSTRUKTION	P200
	<p><i>Anm. Vid internationella RID-transporter skall intervall fastställas av behörig myndighet i COTIF-medlemsstaterna som godkänt den tekniska koden för konstruktion och tillverkning.</i></p>	
	<p>Särbestämmelser för förpackning</p>	
(10)	<p>Teckenförklaring för kolumnen "Särbestämmelser för förpackning":</p>	
	<p>Materialkompatibilitet (för gaser se ISO 11114-1:1997 och ISO 11114-2:2000)</p>	
	<p>a: Tryckkärl av aluminiumlegeringar är inte tillåtna. b: Ventiler av koppar får inte användas. c: Metalldelar, som kan komma i kontakt med innehållet, får innehålla högst 65 % koppar. d: När tryckkärl av stål används, är endast sådana tillåtna som är beständiga mot väteförspredning.</p>	
	<p>Bestämmelser för giftiga ämnen med LC₅₀-värde högst 200 ml/m³ (ppm)</p>	
	<p>k: Ventilöppningar ska vara försedda med gastäta pluggar eller blindmuttrar, vilka ska vara tillverkade av ett material som inte angrips av innehållet i tryckkärl. Varje gasflaska i ett gasflaskpaket ska vara utrustad med en separat ventil, som ska vara stängd under transporten. Efter fyllning ska samlingsröret tömmas, rengöras och tillslutas. Gasflaskpaket som innehåller UN 1045 fluor, komprimerad, får ha skiljeventiler på grupper av gasflaskor med högst 150 l vattenvolym i stället för en skiljeventil på varje gasflaska. Gasflaskor och enskilda gasflaskor i ett gasflaskpaket ska ha ett provtryck på minst 200 bar och en minsta godstjocklek på 3,5 mm för aluminiumlegering respektive 2 mm för stål. Enskilda gasflaskor som inte uppfyller detta krav ska transporteras i en styv ytterförpackning, som ger tillräckligt skydd åt gasflaskan och dess armatur samt motsvarar provningskraven för förpackningsgrupp I. Tryckfat ska ha en minsta godstjocklek enligt vad behörig myndighet anger. Tryckkärl får inte vara utrustade med tryckavlastningsanordning. Volymen hos gasflaskor och separata gasflaskor i ett paket ska vara begränsad till högst 85 liter. Varje ventil ska ha en konisk gänga för direkt fastskruvning på tryckkärl och kunna motstå tryckkärls provtryck. Varje ventil ska antingen vara av en typ utan packning med opererorat membran eller av en typ som förhindrar läckage genom eller bakom packningen. Transport i kapslar är inte tillåten. Varje tryckkärl ska täthetsprovas efter fyllning.</p>	
	<p>Bestämmelser för vissa gaser</p>	
	<p>l: UN 1040 etylenoxid får även förpackas i lufttätt förslutna innerförpackningar av glas eller metall, som placeras med ändamålsenligt stötdämpande material i lådor av papp, trä eller metall, vilka uppfyller kraven för förpackningsgrupp I. Högsta tillåtna mängd i innerförpackningar av glas uppgår till 30 g och högsta tillåtna mängd i innerförpackningar av metall 200 g. Efter fyllning ska varje förpackning täthetsprovas genom nedsänkning i ett varmvattenbad, varvid temperatur och provningsvaraktighet ska vara tillräckliga för att säkerställa att ett invändigt tryck i nivå med etylenoxids ångtryck vid 55 °C uppnås. Högsta nettovikt i en ytterförpackning får inte överstiga 2,5 kg.</p>	
	<p>m: Tryckkärlen ska fyllas till ett arbetstryck som inte överstiger 5 bar.</p>	

P200 (forts.)	FÖRPACKNINGSSINSTRUKTION	P200
n:	Gasflaskor och enskilda gasflaskor i ett gasflaskpaket får innehålla högst 5 kg av gasen. Om gasflaskpaket för UN 1045 fluor, komprimerad, är indelade i grupper av gasflaskor enligt särbestämmelsen för förpackning "k" får varje grupp innehålla högst 5 kg av gasen.	
o:	Det i tabellerna angivna arbetstrycket eller fyllningsförhållandet får aldrig överskridas.	
p:	För UN 1001 acetylen, löst, och UN 3374, acetylen, utan lösningsmedel: Gasflaskorna ska vara fyllda med ett homogen monolitisk poröst material. Arbetstrycket och mängden acetylen får inte överstiga de i godkännandet eller i ISO 3807-1:2000 respektive ISO 3807-2:2000 angivna värdena. För UN 1001 acetylen, löst: Gasflaskorna ska innehålla en i godkännandet fastställd mängd aceton eller lämpligt lösningsmedel (se ISO 3807-1:2000 respektive ISO 3807-2:2000). Gasflaskor som är utrustade med tryckavlastningsanordningar eller är förbundna med ett samlingsrör ska transporteras upprättstående. Alternativt för UN 1001 acetylen, löst: Gasflaskor som inte är UN-tryckkärl får vara fyllda med ett ej monolitisk poröst material. Arbetstrycket, mängden acetylen och mängden lösningsmedel får inte överstiga de i godkännandet angivna värdena. Längsta tillåtna intervall mellan återkommande kontroller av gasflaskorna får inte överstiga fem år. Ett provtryck på 52 bar ska tillämpas endast på de flaskor som överensstämmer med ISO 3807-2:2000.	
q:	Ventilerna på tryckkärl för pyrofora gaser eller brandfarliga gasblandningar, som innehåller över 1 % pyrofora föreningar, ska vara försedda med gastäta pluggar eller blindmutterar, vilka ska vara tillverkade av ett material som inte angräps av innehållet i tryckkärl. Om dessa tryckkärl är förbundna i ett paket med ett samlingsrör, ska varje tryckkärl vara utrustat med en separat ventil, som ska vara stängd under transporten, och samlingsrörets utloppsventil vara försedd med en gastät plugg eller blindmutter. Transport i kapslar är inte tillåten.	
r:	Fyllningsförhållandet för denna gas ska begränsas så att trycket inte överstiger två tredjedelar av tryckkärls provtryck i händelse av fullständig sönderdelning.	
ra:	Transport i kapslar är tillåten under följande villkor: (a) vikten hos gasen får inte överstiga 150 g per kapsel; (b) kapslarna ska vara fria från fel som kan reducera deras hållfasthet; (c) förslutningens täthet ska säkerställas genom en ytterligare anordning (lock, blindmutter, försegling, ombindning osv.), som är lämpad för att förhindra läckage i förslutningssystemet under transport; och (d) kapslarna ska placeras i en ytterförpackning med tillräcklig hållfasthet. Ett kolli får väga högst 75 kg.	
s:	Tryckkärl av aluminiumlegeringar: - får endast vara utrustade med ventiler av mässing eller rostfritt stål; - ska vara rengjorda från kolväteföroreningar och får inte vara förorenade med olja. UN-tryckkärl ska vara rengjorda enligt ISO 11621:1997.	
ta:	(Tills vidare blank.)	

P200 (forts.)	FÖRPACKNINGSSINSTRUKTION	P200
Återkommande kontroll		
u:	Intervall mellan återkommande kontroller får förlängas till 10 år för tryckkärl av aluminiumlegeringar. Denna avvikelse får användas för UN-tryckkärl endast då legeringen i tryckkärl genomgått provning för spänningskorrosion enligt ISO 7866:1999.	
v:	Intervall mellan återkommande kontroller får förlängas till 15 år för gasflaskor av stål:	
	(a) med medgivande av ett anmält organ; och	
	<i>Anm. Vid internationella RID-transporter: med medgivande av behöriga myndigheter de länder där den återkommande kontrollen och transporten sker.</i>	
	(b) i överensstämmelse med bestämmelserna i en av säkerhetsteknikcentralen erkänd tryckkärlskoden eller en av säkerhetsteknikcentralen godkänd standard eller EN 1440:1998 "Gasflaskor – Svetsade gasflaskor av stål för gasol – Återkommande kontroll".	
Bestämmelser för N.O.S.-benämningar och blandningar		
z:	Materialen i tryckkärlen och deras utrustningsdetaljer ska vara kompatibla med innehållet och får inte bilda skadliga eller farliga föreningar med detta.	
	Provtrycket och fyllningsförhållandet ska beräknas enligt tillämpliga bestämmelser i (5).	
	Giftiga ämnen med LC ₅₀ högst 200 ml/m ³ får inte transporteras i storflaskor, tryckfat eller MEG-containerar och ska uppfylla särbestämmelse för förpackning "k". UN 1975 kväveoxid- och dikvävetetraoxidblandning, får dock transporteras i tryckfat.	
	Tryckkärl som innehåller pyrofora gaser eller brandfarliga blandningar av gaser med över 1 % pyrofora föreningar ska uppfylla särbestämmelse för förpackning "q".	
	Nödvändiga åtgärder för att förhindra farliga reaktioner (t.ex. polymerisering, sönderdelning) under transport ska vidtas. Om nödvändigt ska stabilisering genomföras eller en inhibitor tillsätts.	
	Blandningar med UN 1911 diboran ska fyllas till ett sådant tryck att två tredjedelar av tryckkärls provtryck inte överskrider i händelse av fullständig sönderdelning av diboranet.	
	Blandningar med UN 2192 german, med undantag av blandningar med upp till 35 % german i väte eller kväve eller upp till 28 % german i helium eller argon, ska fyllas vid ett tryck, vid vilket i händelse av fullständig sönderdelning av germanet två tredjedelar av tryckkärls provtryck inte överskrider.	
Bestämmelser för ämnen som inte omfattas av klass 2		
ab:	Kontroll och provning skall ske under överinseende av ett anmält organ:	
	(i) Tryckprovning ska även omfatta en invändig kontroll av tryckkärlen samt en kontroll av utrustningsdetaljer;	
	(ii) Därutöver ska de kontrolleras vartannat år med lämplig mätutrustning (t.ex. ultraljud) med avseende på korrosion och utrustningsdetaljernas tillstånd;	
	(iii) Godstjockleken får inte understiga 3 mm.	
ac:	Testaukset ja tarkastukset on suoritettava ilmoitetun laitoksen valvonnassa.	
	<i>Anm. Vid internationella RID-transporter skall kontroll och provning ske under överinseende av en av behörig myndighet godkänd kontrollant.</i>	

P200 (forts.)		FÖRPACKNINGSSINSTRUKTION		P200
ad: Tryckkärnen ska uppfylla följande villkor: <ul style="list-style-type: none"> (i) De ska vara dimensionerade efter ett beräkningstryck på minst 2,1 MPa (21 bar); (ii) Utöver uppgifterna för återfyllningsbara kärl ska följande uppgifter anges väl läsbart och varaktigt; <ul style="list-style-type: none"> - UN-nummer och den i 3.1.2 givna officiella transportbenämningen för ämnet; - högsta tillåtna fyllningsvikt och kärlets taravikt med utrustningsdetaljer, vilka är anbringade vid tiden för fyllningen, eller bruttovikten. (11) Bestämmelserna i denna förpackningsinstruktion räknas som uppfyllda vid tillämpning av nedanstående standarder:				
Tillämplig på bestämmelse	Referens	Dokumentets titel		
(a) (7)	EN 1919:2000	Gasflaskor – Gasflaskor för kondenserade gaser (exklusive acetylen och gasol) – Kontroll i samband med fyllning		
(b) (7)	EN 1920:2000	Gasflaskor – Gasflaskor för komprimerade gaser (exklusive acetylen) – Kontroll i samband med fyllning		
(c) (7)	EN 12754:2001	Gasflaskor – Flaskor för löst acetylen – Kontroll vid fyllning		
(d) (7)	EN 13365:2002 + A1:2005	Gasflaskor – Flaskpaket för komprimerade och kondenserade gaser (exklusive acetylen) – Kontroll vid fyllning		
(7) och (10) ta (b)	EN 1439:2008 (utom 3.5 och bilaga G)	Utrustning och tillbehör för gasol (LPG) – Återfyllningsbara svetsade och lödda gasflaskor av stål för gasol (LPG) – Kontroll före, under och efter fyllning		
(7) och (10) ta (b)	EN 14794:2005	Utrustning och tillbehör för gasol (LPG) – Återfyllningsbara aluminiumgasflaskor för gasol (LPG) – Kontroll före, under och efter fyllning		
(e) (10) p	EN 1801:1998	Gasflaskor – Villkor för fyllning av enstaka acetylenflaskor (inklusive en lista på godkända porösa material)		
(10) p	EN 12755:2000	Gasflaskor – Villkor för fyllning av gasflaskpaket för acetylen		

P200 (forts.)		FÖRPACKNINGSSINSTRUKTION								P200	
Tabell 1: Komprimerade gaser											
UN-nr	Benämning och beskrivning	Klassificeringskod	LC ₅₀ ml/m ³	Gasflaskor	Storflaskor	Tryckfat	Gasflaskpaket	Kontrollintervall (år) ^{a)}	Provtryck (bar) ^{b)}	Högsta arbetstryck (bar) ^{b)}	Särbestämmelser för förpackning
1002	LUFT, KOMPRIMERAD (TRYCKLUFT)	1A		X	X	X	X	10			
1006	ARGON, KOMPRIMERAD	1A		X	X	X	X	10			
1016	KOLMONOXID, KOMPRIMERAD	1TF	3760	X	X	X	X	5			u
1023	KOLGAS, KOMPRIMERAD	1TF		X	X	X	X	5			
1045	FLUOR, KOMPRIMERAD	1TOC	185	X			X	5	200	30	a, k, n, o
1046	HELIUM, KOMPRIMERAD	1A		X	X	X	X	10			
1049	VÄTE, KOMPRIMERAD	1F		X	X	X	X	10			d
1056	KRYPTON, KOMPRIMERAD	1A		X	X	X	X	10			
1065	NEON, KOMPRIMERAD	1A		X	X	X	X	10			

P200 (forts.)		FÖRPACKNINGSSINSTRUKTION										P200	
Tabell 1: Komprimerade gaser													
UN-nr	Benämning och beskrivning	Klassificeringskod	LC ₅₀ ml/m ³	Gasflaskor	Storflaskor	Tryckfat	Gasflaskpaket	Kontrollintervall (år) ^{a)}	Provtryck (bar) ^{b)}	Högsta arbetstryck (bar) ^{b)}	Särbestämnelser för förpackning		
1066	KVÄVE, KOMPRIMERAD	1A		X	X	X	X	10					
1071	OLJEGAS, KOMPRIMERAD	1TF		X	X	X	X	5					
1072	SYRE (OXYGEN), KOMPRIMERAD	1O		X	X	X	X	10			s		
1612	HEXAETYLTETRAFOSFAT OCH KOMPRIMERAD GAS, BLANDNING	1T		X	X	X	X	5			z		
1660	KVÄVEOXID, KOMPRIMERAD	1TOC	115	X			X	5	225	33	k, o		
1953	KOMPRIMERAD GAS, GIFTIG, BRANDFARLIG, N.O.S.	1TF	≤ 5000	X	X	X	X	5			z		
1954	KOMPRIMERAD GAS, BRANDFARLIG, N.O.S.	1F		X	X	X	X	10			z		
1955	KOMPRIMERAD GAS, GIFTIG, N.O.S.	1T	≤ 5000	X	X	X	X	5			z		
1956	KOMPRIMERAD GAS, N.O.S.	1A		X	X	X	X	10			z		
1957	DEUTERIUM, KOMPRIMERAD	1F		X	X	X	X	10			d		
1964	KOLVÄTEGAS, BLANDNING, KOMPRIMERAD, N.O.S.	1F		X	X	X	X	10			z		
1971	METAN, KOMPRIMERAD eller NATURGAS, KOMPRIMERAD, med hög metanhalt	1F		X	X	X	X	10					
2034	VÄTE OCH METAN, BLANDNING, KOMPRIMERAD	1F		X	X	X	X	10			d		
2190	SYREDIFLUORID, KOMPRIMERAD	1TOC	2,6	X			X	5	200	30	a, k, n, o		
3156	KOMPRIMERAD GAS, OXIDERANDE, N.O.S.	1O		X	X	X	X	10			z		
3303	KOMPRIMERAD GAS, GIFTIG, OXIDERANDE, N.O.S.	1TO	≤ 5000	X	X	X	X	5			z		
3304	KOMPRIMERAD GAS, GIFTIG, FRÄTANDE, N.O.S.	1TC	≤ 5000	X	X	X	X	5			z		
3305	KOMPRIMERAD GAS, GIFTIG, BRANDFARLIG, FRÄTANDE, N.O.S.	1TFC	≤ 5000	X	X	X	X	5			z		
3306	KOMPRIMERAD GAS, GIFTIG, OXIDERANDE, FRÄTANDE, N.O.S.	1TOC	≤ 5000	X	X	X	X	5			z		

^a Ej tillämplig för tryckkärl av kompositmaterial..

^b Om ingen notering finns får arbetstrycket inte överstiga två tredjedelar av provtrycket.

P200 (forts)		FÖRPACKNINGSSINSTRUKTION										P200	
Tabell 2: Kondenserade och lösta gaser													
UN-nr	Benämning och beskrivning	Klassificeringskod	LC ₅₀ ml/m ³	Gasflaskor	Storflaskor	Tryckfat	Gasflaskpaket	Kontrollintervall (år) ^{a)}	Provtryck (bar)	Fyllningsförhållande	Särbestämmelser för förpackning		
1001	ACETYLEN, LÖST	4F		X			X	10	60		c, p		
1005	AMMONIAK, VATTENFRI	2TC	4000	X	X	X	X	5	29	0,54	b, ra		
1008	BORTRIFLUORID	2TC	387	X	X	X	X	5	225 300	0,715 0,86			
1009	BROMTRIFLUORMETAN (KÖLDMEDIUM R 13B1)	2A		X	X	X	X	10	42 120 250	1,13 1,44 1,60	ra ra ra		
1010	BUTADIENER, STABILISERADE (1,2-butadien), eller BUTADIENER, STABILISERADE (1,3-butadien), eller BUTADIENER OCH KOLVÄTEN, BLANDNING, STABILISERAD	2F		X	X	X	X	10	10	0,59	ra		
1010	BUTAN	2F		X	X	X	X	10	10	0,55	ra		
1010	BUTENER, BLANDNING, eller 1- BUTEN eller cis-2-BUTEN eller trans-2- BUTEN	2F		X	X	X	X	10	10	0,50	ra, z		
1011	KOLDIOXID	2F		X	X	X	X	10	10	0,52	ra, v		
1012	KLOR	2F		X	X	X	X	10	10	0,50	ra, z		
1012	KLORDIFLUORMETAN (KÖLDMEDIUM R 22)	2F		X	X	X	X	10	10	0,53			
1012	KLORPENTAFLUORETAN (KÖLDMEDIUM R 115)	2F		X	X	X	X	10	10	0,55			
1012	1-KLOR-1,2,2,2-TETRAFLUORETAN (KÖLDMEDIUM R 124)	2F		X	X	X	X	10	10	0,54			
1013	KLORTRIFLUORMETAN (KÖLDMEDIUM R 13)	2A		X	X	X	X	10	190 250	0,68 0,76	ra ra		
1017	DICYAN	2TOC	293	X	X	X	X	5	22	1,25	a, ra		
1018	CYKLOPROPAN	2A		X	X	X	X	10	27	1,03	ra		
1020	DIKLORDIFLUORMETAN (KÖLDMEDIUM R 12)	2A		X	X	X	X	10	25	1,05	ra		
1021	DIKLORFLUORMETAN (KÖLDMEDIUM R 21)	2A		X	X	X	X	10	11	1,20	ra		
1022	1,1-DIFLUORETAN (KÖLDMEDIUM R 152a)	2A		X	X	X	X	10	100 120 190 250	0,83 0,90 1,04 1,11	ra ra ra ra		
1026	DIMETYLAMIN, VATTENFRI	2TF	350	X	X	X	X	5	100	0,70	ra, u		
1027	DIMETYLETER	2F		X	X	X	X	10	18	0,55	ra		
1028	ACETYLEN, LÖST	2A		X	X	X	X	10	16	1,15	ra		
1029	AMMONIAK, VATTENFRI	2A		X	X	X	X	10	10	1,23	ra		
1030	BORTRIFLUORID	2F		X	X	X	X	10	16	0,79	ra		
1032	BROMTRIFLUORMETAN (KÖLDMEDIUM R 13B1)	2F		X	X	X	X	10	10	0,59	b, ra		

P200 (forts)		FÖRPACKNINGSSINSTRUKTION										P200	
Tabell 2: Kondenserade och lösta gaser													
UN-nr	Benämning och beskrivning	Klassificeringskod	LC ₅₀ ml/m ³	Gasflaskor	Storflaskor	Tryckfat	Gasflaskpaket	Kontrollintervall (år) ^{a)}	Provtryck (bar)	Fyllningsförhållande	Särbestämmelser för förpackning		
1033	BUTADIENER, STABILISERADE (1,2-butadien), eller BUTADIENER, STABILISERADE (1,3-butadien), eller BUTADIENER OCH KOLVÄTEN, BLANDNING, STABILISERAD	2F		X	X	X	X	10	18	0,58	ra		
1035	ETAN	2F		X	X	X	X	10	95 120 300	0,25 0,30 0,40	ra ra ra		
1036	ETYLAMIN	2F		X	X	X	X	10	10	0,61	b, ra		
1037	ETYLKLORID	2F		X	X	X	X	10	10	0,80	a, ra		
1039	ETYLMETYLETER	2F		X	X	X	X	10	10	0,64	ra		
1040	ETYLENOXID eller ETYLENOXID MED KVÄVE upp till ett högsta tillåtna totaltryck av 1 MPa (10 bar) vid 50 °C	2TF	2900	X	X	X	X	5	15	0,78	l, ra		
1041	ETYLENOXID OCH KOLDIOXID, BLANDNING, med över 9 % men högst 87 % etenoxid	2F		X	X	X	X	10	190 250	0,66 0,75	ra ra		
1043	GÖDSELMEDEL, LÖSNING, med fri ammoniak	4A	TRANSPORT FÖRBJUDEN										
1048	VÄTEBROMID, VATTENFRI	2TC	2860	X	X	X	X	5	60	1,51	a, d, ra		
1050	VÄTEKLORID, VATTENFRI	2TC	2810	X	X	X	X	5	100 120 150 200	0,30 0,56 0,67 0,74	a, d, ra a, d, ra a, d, ra a, d, ra		
1053	SVAVELVÄTE	2TF	712	X	X	X	X	5	48	0,67	d, ra, u		
1055	ISOBUTEN	2F		X	X	X	X	10	10	0,52	ra		
1058	KONDENSERADE GASER, ej brandfarliga, överlagrade med kväve, koldioxid eller luft.	2A		X	X	X	X	10	Provtryck = 1,5 gånger arbetstryck		ra		
1060	METYLACETYLEN OCH PROPADIEN, BLANDNING, STABILISERAD Propadien med 1 %-4 % metylacetylen Blandning P1 Blandning P2	2F		X	X	X	X	10			c, ra, z		
				X	X	X	X	10	22	0,52	c, ra		
				X	X	X	X	10	30	0,49	c, ra		
				X	X	X	X	10	24	0,47	c, ra		
1061	METYLAMIN, VATTENFRI	2F		X	X	X	X	10	13	0,58	b, ra		
1062	METYLBROMID, med högst 2 % klorpikrin	2T	850	X	X	X	X	5	10	1,51	a		
1063	METYLKLORID (KÖLDMEDIUM R40)	2F		X	X	X	X	10	17	0,81	a, ra		
1064	METYLMERKAPTAN	2TF	1350	X	X	X	X	5	10	0,78	d, ra, u		
1067	DIKVÄVETETROXID (KVÄVEDIOXID)	2TOC	115	X		X	X	5	10	1,30	k		
1069	NITROSYLKLORID	2TC	35	X			X	5	13	1,10	k, ra		
1070	DIKVÄVEOXID	2O		X	X	X	X	10	180 225 250	0,68 0,74 0,75			
1075	PETROLEUMGASER, KONDENSERADE	2F		X	X	X	X	10			v, z		
1076	FOSGEN	2TC	5	X		X	X	5	20	1,23	k, ra		
1077	PROPEN	2F		X	X	X	X	10	27	0,43	ra		

P200 (forts)		FÖRPACKNINGSSINSTRUKTION										P200
Tabell 2: Kondenserade och lösta gaser												
UN-nr	Benämning och beskrivning	Klassificeringskod	LC ₅₀ ml/m ³	Gasflaskor	Storflaskor	Tryckfat	Gasflaskpaket	Kontrollintervall (år) ^{a)}	Provtryck (bar)	Fyllningsförhållande	Särbestämmelser för förpackning	
1078	KÖLDMEDIUM N.O.S., Blandning F1 Blandning F2 Blandning F3	2A		X X X X	X X X X	X X X X	X X X X	10 10 10 10	12 18 29	1,23 1,15 1,03	ra, z	
1079	SVAVELDIOXID	2TC	2520	X	X	X	X	5	12	1,23	ra	
1080	SVAVELHEXAFLUORID	2A		X	X	X	X	10	70 140 160	1,06 1,34 1,38	ra ra ra	
1081	TETRAFLUORETEN, STABILISERAD	2F		X	X	X	X	10	200		m, o, ra	
1082	TRIFLUORKLORETEN, STABILISERAD	2TF	2000	X	X	X	X	5	19	1,13	ra, u	
1083	TRIMETYLAMIN, VATTENFRI	2F		X	X	X	X	10	10	0,56	b, ra	
1085	VINYLBROMID, STABILISERAD	2F		X	X	X	X	10	10	1,37	a, ra	
1086	VINYLKLORID, STABILISERAD.	2F		X	X	X	X	10	12	0,81	a, ra	
1087	METYLVINYLETER, STABILISERAD	2F		X	X	X	X	10	10	0,67	ra	
1581	KLORPIKRIN OCH METYLBROMID, BLANDNING med över 2 % klorpikrin	2T	850	X	X	X	X	5	10	1,51	a	
1582	KLORPIKRIN OCH METYLKLORID, BLANDNING	2T	^d	X	X	X	X	5	17	0,81	a	
1589	CYANKLORID, STABILISERAD	2TC	80	X			X	5	20	1,03	k	
1741	BORTRIKLORID	2TC	2541	X	X	X	X	5	10	1,19	ra	
1749	KLORTRIFLUORID	2TOC	299	X	X	X	X	5	30	1,40	a	
1858	HEXAFLUORPROPEN (KÖLDMEDIUM R 1216)	2A		X	X	X	X	10	22	1,11	ra	
1859	KISELTETRAFLUORID, KOMPRIMERAD	2TC	450	X	X	X	X	5	200 300	0,74 1,10		
1860	VINYLFUORID, STABILISERAD	2F		X	X	X	X	10	250	0,64	a, ra	
1911	DIBORAN	2TF	80	X			X	5	250	0,07	d, k, o	
1912	METYLKLORID OCH DIKLORMETAN, BLANDNING	2F		X	X	X	X	10	17	0,81	a, ra	
1952	ETENOXID OCH KOLDIOXID, BLANDNING med högst 9 % etenoxid	2A		X	X	X	X	10	190 250	0,66 0,75	ra ra	
1958	1,2-DIKLOR-1,1,2,2-TETRAFLUORETAN (KÖLDMEDIUM R 114)	2A		X	X	X	X	10	10	1,30	ra	
1959	1,1-DIFLUORETEN (KÖLDMEDIUM R 1132A)	2F		X	X	X	X	10	250	0,77	ra	
1962	ETEN	2F		X	X	X	X	10	225 300	0,34 0,38		
1965	KOLVÄTEGASBLANDNING, KONDENSERAD, N.O.S., såsom Blandning A Blandning A01 Blandning A02 Blandning A0 Blandning A1 Blandning B1 Blandning B2 Blandning B Blandning C	2F		X	X	X	X	10		^b 0,50 0,49 0,48 0,47 0,46 0,45 0,44 0,43 0,42	ra, v, z	

P200 (forts)		FÖRPACKNINGSSINSTRUKTION										P200	
Tabell 2: Kondenserade och lösta gaser													
UN-nr	Benämning och beskrivning	Klassificeringskod	LC ₅₀ ml/m ³	Gasflaskor	Storflaskor	Tryckfat	Gasflaskpaket	Kontrollintervall (år) ^{a)}	Provtryck (bar)	Fyllningsförhållande	Särbestämmelser för förpackning		
1967	INSEKTICID, GASFORMIG, GIFTIG, N.O.S.	2T		X	X	X	X	5			z		
1968	INSEKTICID, GASFORMIG, N.O.S.	2A		X	X	X	X	10			ra, z		
1969	ISOBUTAN	2F		X	X	X	X	10	10	0,49	ra, v		
1973	KLORDIFLUORMETAN OCH KLORPENTAFLUORETAN, BLANDNING, med konstant kokpunkt och ca 49 % klordifluormetan (KÖLDMEDIUM R 502).	2A		X	X	X	X	10	31	1,01	ra		
1974	KLORDIFLUORBROMMETAN (KÖLDMEDIUM R 12B1)	2A		X	X	X	X	10	10	1,61	ra		
1975	KVÄVEOXID OCH DIKVÄVETETRAOXID, BLANDNING (KVÄVEMONOXID OCH KVÄVEDIOXID, BLANDNING)	2TOC	115	X		X	X	5			k, z		
1976	OKTAFLUORCYKLOBUTAN (KÖLDMEDIUM RC 318)	2A		X	X	X	X	10	11	1,32	ra		
1978	PROPAN	2F		X	X	X	X	10	23	0,43	ra, v		
1982	TETRAFLUORMETAN (KÖLDMEDIUM R14)	2A		X	X	X	X	10	200 300	0,71 0,90			
1983	1-KLOR-2,2,2-TRIFLUORETAN (KÖLDMEDIUM R 133A)	2A		X	X	X	X	10	10	1,18	ra		
1984	TRIFLUORMETAN (KÖLDMEDIUM R 23)	2A		X	X	X	X	10	190 250	0,88 0,96	ra ra		
2035	1,1,1-TRIFLUORETAN (KÖLDMEDIUM R 143A)	2F		X	X	X	X	10	35	0,73	ra		
2036	XENON	2A		X	X	X	X	10	130	1,28			
2044	2,2-DIMETYLPROPAN	2F		X	X	X	X	10	10	0,53	ra		
2073	AMMONIAKLÖSNING, i vatten, relativ densitet under 0,880 vid 15 °C med över 35 % och högst 40 % ammoniak med över 40 % och högst 50 % ammoniak	4A		X X	X X	X X	X X	5 5	10 12	0,80 0,77	b b		
2188	ARSENIKVÄTE (ARSIN)	2TF	20	X			X	5	42	1,10	d, k		
2189	DIKLORSILAN	2TFC	314	X	X	X	X	5	10 200	0,90 1,08			
2191	SULFURYLFLUORID	2T	3020	X	X	X	X	5	50	1,10	u		
2192	GERMAN ^{c)}	2TF	620	X	X	X	X	5	250	0,064	d, q, r, ra		
2193	HEXAFLUORETAN (KÖLDMEDIUM R 116)	2A		X	X	X	X	10	200	1,13			
2194	SELENHEXAFLUORID	2TC	50	X			X	5	36	1,46	k, ra		
2195	TELLURHEXAFLUORID	2TC	25	X			X	5	20	1,00	k, ra		
2196	VOLFRAMHEXAFLUORID	2TC	160	X			X	5	10	3,08	a, k, ra		
2197	VÄTEJODID, VATTENFRI	2TC	2860	X	X	X	X	5	23	2,25	a, d, ra		
2198	FOSFORPENTAFLUORID	2TC	190	X			X	5	200 300	0,90 1,25	k k		
2199	FOSFIN ^{c)}	2TF	20	X			X	5	225 250	0,30 0,45	d, k, q, ra d, k, q, ra		
2200	PROPADIEN, STABILISERAD	2F		X	X	X	X	10	22	0,50	ra		
2202	SELENVÄTE, VATTENFRI	2TF	2	X			X	5	31	1,60	k		

P200 (forts)		FÖRPACKNINGSSINSTRUKTION										P200	
Tabell 2: Kondenserade och lösta gaser													
UN-nr	Benämning och beskrivning	Klassificeringskod	LC ₅₀ ml/m ³	Gasflaskor	Storflaskor	Tryckfat	Gasflaskpaket	Kontrollintervall (år) ^{a)}	Provtryck (bar)	Fyllningsförhållande	Särbestämmelser för förpackning		
2203	SILAN ^{c)}	2F		X	X	X	X	10	225 250	0,32 0,36	q q		
2204	KARBONYLSULFID	2TF	1700	X	X	X	X	5	30	0,87	ra, u		
2417	KARBONYLFLUORID	2TC	360	X	X	X	X	5	200 300	0,47 0,70			
2418	SVAVELTETRAFLUORID	2TC	40	X			X	5	30	0,91	k, ra		
2419	BROMTRIFLUORETYLEN	2F		X	X	X	X	10	10	1,19	ra		
2420	HEXAFLUORACETON	2TC	470	X	X	X	X	5	22	1,08	ra		
2421	DIKVÄVETRIOXID	2TOC	TRANSPORT FÖRBJUDEN										
2422	OKTAFLUORBUT-2-EN (KÖLDMEDIUM R 1318)	2A		X	X	X	X	10	12	1,34	ra		
2424	OKTAFLUORPROPAN (KÖLDMEDIUM R 218)	2A		X	X	X	X	10	25	1,04	ra		
2451	KVÄVETRIFLUORID	2O		X	X	X	X	10	200	0,50			
2452	ETYLACETYLEN, STABILISERAD	2F		X	X	X	X	10	10	0,57	c, ra		
2453	ETYLFLUORID (KÖLDMEDIUM R 161)	2F		X	X	X	X	10	30	0,57	ra		
2454	METYLFLUORID, (KÖLDMEDIUM R 41)	2F		X	X	X	X	10	300	0,63	ra		
2455	METYLNITRIT	2A	TRANSPORT FÖRBJUDEN										
2517	1-KLOR-1,1-DIFLUORETAN (KÖLDMEDIUM R 142B)	2F		X	X	X	X	10	10	0,99	ra		
2534	METYLKLORSILAN	2TFC	600	X	X	X	X	5			ra, z		
2548	KLORPENTAFLUORID	2TOC	122	X			X	5	13	1,49	a, k		
599	KLORTRIFLUORMETAN OCH TRIFLUORMETAN, AZEOTROP BLANDNING, med ca 60 % klortrifluormetan (KÖLDMEDIUM R 503).	2A		X	X	X	X	10	31 42 100	0,12 0,17 0,64	ra ra ra		
2601	CYKLOBUTAN	2F		X	X	X	X	10	10	0,63	ra		
2602	DIKLORDIFLUORMETAN OCH 1,1-DIFLUORETAN, AZEOTROP BLANDNING med ca 74% diklordinfluormetan (KÖLDMEDIUM R 500).	2A		X	X	X	X	10	22	1,01	ra		
2676	STIBIN	2TF	20	X			X	5	200	0,49	k, r, ra		
2901	BROMKLORID	2TOC	290	X	X	X	X	5	10	1,50	a		
3057	TRIFLUORACETYLKLORID	2TC	10	X		X	X	5	17	1,17	k, ra		
3070	ETENOXID OCH DIKLORDIFLUORMETAN, BLANDNING, med högst 12,5 % etenoxid.	2A		X	X	X	X	10	18	1,09	ra		
3083	PERKLORYLFLUORID	2TO	770	X	X	X	X	5	33	1,21	u		
3153	PERFLUOR(METYLVINYL)ETER	2F		X	X	X	X	10	20	0,75	ra		
3154	PERFLUOR(ETYLVINYL)ETER	2F		X	X	X	X	10	10	0,98	ra		
3157	KONDENSERAD GAS, OXIDERANDE, N.O.S.	2O		X	X	X	X	10			z		
3159	1,1,1,2-TETRAFLUORETAN (KÖLDMEDIUM R 134A)	2A		X	X	X	X	10	18	1,05	ra		
3160	KONDENSERAD GAS, GIFTIG, BRANDFARLIG, N.O.S.	2TF	≤ 5000	X	X	X	X	5			ra, z		
3161	KONDENSERAD GAS, BRANDFARLIG, N.O.S.	2F		X	X	X	X	10			ra, z		

P200 (forts)		FÖRPACKNINGSSINSTRUKTION								P200	
Tabell 2: Kondenserade och lösta gaser											
UN-nr	Benämning och beskrivning	Klassificeringskod	LC ₅₀ ml/m ³	Gasflaskor	Storflaskor	Tryckfat	Gasflaskpaket	Kontrollintervall (år) ^{a)}	Provtryck (bar)	Fyllningsförhållande	Särbestämmelser för förpackning
3162	KONdensERAD GAS, GIFTIG, N.O.S.	2T	≤ 5000	X	X	X	X	5			z
3163	KONdensERAD GAS, N.O.S.	2A		X	X	X	X	10			ra, z
3220	PENTAFLUORETAN (KÖLDMEDIUM R 125)	2A		X	X	X	X	10	49 35	0,95 0,87	ra ra
3252	DIFLUORMETAN (KÖLDMEDIUM GAS R 32)	2F		X	X	X	X	10	48	0,78	ra
3296	HEPTAFLUORPROPAN (KÖLDMEDIUM R 227)	2A		X	X	X	X	10	13	1,21	ra
3297	ETENOXID OCH KLORTETRAFLUORETAN, BLANDNING, med högst 8,8 % etenoxid.	2A		X	X	X	X	10	10	1,16	ra
3298	ETENOXID OCH PENTAFLUORETAN, BLANDNING, med högst 7,9 % etenoxid.	2A		X	X	X	X	10	26	1,02	ra
3299	ETENOXID OCH TETRAFLUORETAN, BLANDNING, med högst 5,6 % etenoxid.	2A		X	X	X	X	10	17	1,03	ra
3300	ETENOXID OCH KOLDIOXID, BLANDNING, med över 87 % etenoxid.	2TF	yli 2900	X	X	X	X	5	28	0,73	ra
3307	KONdensERAD GAS, GIFTIG, OXIDERANDE, N.O.S.	2TO	≤ 5000	X	X	X	X	5			z
3308	KONdensERAD GAS, GIFTIG, FRÅTANDE, N.O.S.	2TC	≤ 5000	X	X	X	X	5			ra, z
3309	KONdensERAD GAS, GIFTIG, BRANDFARLIG, FRÅTANDE, N.O.S.	2TFC	≤ 5000	X	X	X	X	5			ra, z
3310	KONdensERAD GAS, GIFTIG, OXIDERANDE, FRÅTANDE, N.O.S.	2TOC	≤ 5000	X	X	X	X	5			z
3318	AMMONIAKLÖSNING i vatten, relativ densitet under 0,880 kg/l vid 15 °C, med över 50 % ammoniak	4TC		X	X	X	X	5			b
3337	KÖLDMEDIUM R 404A (pentafluoretan, 1,1,1-trifluoretan och 1,1,1,2-tetrafluoretan, icke-azeotrop blandning med ca 44 % pentafluoretan och 52 % 1,1,1-trifluoretan)	2A		X	X	X	X	10	36	0,82	ra
3338	KÖLDMEDIUM R 407A (difluormetan, pentafluormetan och 1,1,1,2-tetrafluoretan, icke-azeotrop blandning med ca 20 % difluormetan och 40 % pentafluoretan)	2A		X	X	X	X	10	32	0,94	ra
3339	KÖLDMEDIUM R 407B (difluormetan, pentafluoretan och 1,1,1,2-tetrafluoretan, icke-azeotrop blandning med ca 10 % difluormetan och 70 % pentafluoretan)	2A		X	X	X	X	10	33	0,93	ra
3340	KÖLDMEDIUM R 407C (difluormetan, pentafluoretan och 1,1,1,2-tetrafluoretan, icke-azeotrop blandning med ca 23 % difluormetan och 25 % pentafluoretan)	2A		X	X	X	X	10	30	0,95	ra
3354	INSEKTICID, BRANDFARLIG, GASFORMIG, N.O.S.	2F		X	X	X	X	10			ra, z
3355	INSEKTICID, GASFORMIG, GIFTIG, BRANDFARLIG, N.O.S.	2TF		X	X	X	X	5			ra, z
3374	ACETYLEN, UTAN LÖSNINGSMEDEL	2F		X			X	5	60		c, p

^a Ej tillämplig för tryckkärl av kompositmaterial.

^b För blandningar av gaser med UN-nummer 1965 är högsta tillåtna fyllningsförhållande:

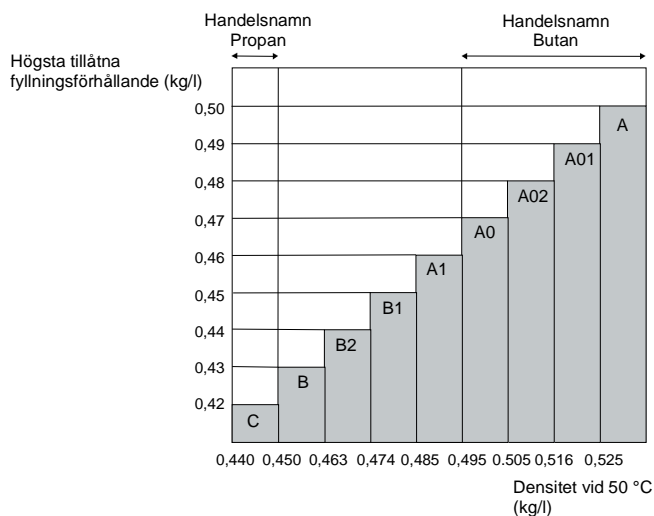

^c Räknas som självantändande (pyrofor).

^d Räknas som giftig. LC₅₀-värdet ännu inte bestämt.

P200 (forts.)		FÖRPACKNINGSSINSTRUKTION										P200	
Tabell 3: Ämnen som inte omfattas av klass 2													
UN-nr	Benämning och beskrivning	Klass	Klassificeringskod	LC ₅₀ ml/m ³	Gasflaskor	Storflaskor	Tryckfat	Gasflaskpaket	Kontrollintervall (år) ^{a)}	Provtryck (bar)	Fyllningsförhållande	Särbestämmelser för förpackning	
1051	CYANVÄTE, STABILISERAT, med mindre än 3 % vatten	6.1	TF1	40	X			X	5	100	0,55	k	
1052	VÄTEFLUORID, VATTENFRI	8	CT1	966	X		X	X	5	10	0,84	ab, ac	
1745	BROMPENTAFLUORID	5.1	OTC	25	X		X	X	5	10	^b	k, ab, ad	
1746	BROMTRIFLUORID	5.1	OTC	50	X		X	X	5	10	^b	k, ab, ad	
1790	FLUORVÄTESYRA med mer än 85 % vätefluorid	8	CT1	966	X		X	X	5	10	0,84	ab, ac	
2495	JODPENTAFLUORID	5.1	OTC	120	X		X	X	5	10	^b	k, ab, ad	

^a Ej tillämplig på kärl av kompositmaterial.

^b Ett tomt utrymme på 8 volyms-% är föreskriven.

P201		FÖRPACKNINGSSINSTRUKTION										P201	
Denna förpackningsinstruktion gäller för UN 3167, 3168 och 3169.													
Följande förpackningar är tillåtna:													
(1) Gasflaskor, storflaskor och tryckfat för komprimerade gaser, som uppfyller dessa bestämmelser och bestämmelser i tryckkärlskoden som säkerhetsteknikcentralen har erkänt för konstruktion, provning och fyllning ;													
(2) Därutöver är följande förpackningar tillåtna, om de allmänna bestämmelserna i 4.1.1 och 4.1.3 är uppfyllda:													
(a) för ej giftiga gaser, sammansatta förpackningar med lufttätt förslutna innerförpackningar av glas eller metall med en högsta tillåtna volym av 5 liter per kolti, vilka uppfyller provningskraven för förpackningsgrupp III;													
(b) för giftiga gaser, sammansatta förpackningar med lufttätt förslutna innerförpackningar av glas eller metall med en högsta tillåtna volym av 1 liter per kolti, vilka uppfyller provningskraven för förpackningsgrupp III.													

P202	FÖRPACKNINGSSINSTRUKTION	P202
(Tills vidare blank.)		

P203	FÖRPACKNINGSSINSTRUKTION	P203
Förpackningsslag: Kryokärl		
Allmänna instruktioner		
<p>(1) De särskilda bestämmelserna i 4.1.6 ska uppfyllas .</p> <p>(2) Kärlen ska vara isolerade så att varken kondensfukt eller rimfrost kan uppträda utanpå dem .</p> <p>(3) Material som används för att täta fogar eller för underhåll av förslutningsanordningar till tryckkärl för gaser med klassificeringskod 3O ska vara kompatibelt med innehållet .</p>		
Särskilda instruktioner för slutna kryokärl:		
<p>(4) Luvun 6.2 mukaisesti valmistetuissa suljetuissa kryoastioissa saa kuljettaa jäähdytettyjä nesteytettyjä kaasuja.</p> <p>(5) Provtryck Kylta kondenserade gaser skall fyllas i slutna kryokärl med följande lägsta provtryck:</p> <p>(a) för slutna kryokärl med vakuumisulning skall provtrycket vara lägst 1,3 gånger summan av högsta invändiga tryck i det fyllda kärlet, inklusive det invändiga trycket under fyllning och tömning, och 100 kPa (1 bar).</p> <p>(b) för andra slutna kryokärl skall provtrycket vara lägst 1,3 gånger högsta invändiga tryck i det fyllda kärlet, varvid hänsyn skall tas till det tryck som utvecklas under fyllning och tömning.</p> <p>(6) Fyllnadsgrad För ej brandfarliga, ej giftiga, kylta kondenserade gaser (klassificeringskod 3A och 3O), får volymen av vätskefasen vid fyllningstemperaturen och ett tryck av 100 kPa (1 bar) inte överstiga 98 % av vattenkapaciteten för gaskärlet. För brandfarliga kylta kondenserade gaser (klassificeringskod 3F) skall fyllnadsgraden ligga under den nivå vid vilken, om innehållet värms upp till en temperatur där ångtrycket är samma som öppningstrycket för tryckavlastningsanordningen, vätskefasens volym når 98 % av vattenkapaciteten vid den temperaturen.</p> <p>(7) Tryckavlastningsanordningar Slutna kryokärl skall vara utrustade med minst en tryckavlastningsanordning.</p> <p>(8) Kompatibilitet Material som används för att säkerställa tätheten hos fogar eller underhåll av förslutningsanordningar skall vara kompatibla med innehållet. För oxiderande gaser (klassificeringskod 3O), se även (3) ovan.</p> <p>(9) Återkommande kontroll Kärl ska genomgå återkommande kontroll enligt bestämmelserna i 6.2.1.6 respektive 6.2.3.5. Den återkommande kontrollen ska utföras vart tionde år. Med undantag av detta intervall skall återkommande kontroll av kärl av kompositmaterial genomföras med sådana intervall som fastställts av ett anmält organ och som baserad på den tryckkärlskoden för konstruktion och tillverkning som säkerhetscentralen har erkänt. <i>Anm. Vid internationella RID-transporter skall intervall fastställas av behörig myndighet i COTIF-medlemsstaterna som godkänt den tekniska koden för konstruktion och tillverkning.</i></p>		

P203 (forts.)	FÖRPACKNINGSSINSTRUKTION	P203
Särskilda instruktioner för öppna kryokärl		
(10) Öppna kryokärl är inte tillåtna för kylda kondenserade brandfarliga gaser med klassificeringskod 3F, för UN 2187 koldioxid, kyld, flytande, eller för blandningar med koldioxid.		
(11) Kärlen ska vara utrustade med anordningar som förhindrar vätskestänk.		
(12) Glaskärl ska vara försedda med vakuumisolerad dubbelvägg och omgivna av isolerande absorberande material. De ska skyddas av stålkorgar och placeras i metallhöljen. Metallhöljen för glaskärl och andra kärl ska förses med bäranordningar.		
(13) Kärlens öppningar ska vara försedda med gasgenomsläppliga anordningar, som förhindrar att vätska stänker ut och är säkrade så att de inte lossnar och faller ur.		
(14) För UN 1073 syre, kyld, flytande, och för blandningar med syre, kylt, flytande, ska dessa anordningar samt de isolerande absorberande material som omger glaskärlen bestå av ej brännbart material.		
Hänvisning till standard		
(Tills vidare blank.)		
P204	FÖRPACKNINGSSINSTRUKTION	P204
(Borttagen)		
P205	FÖRPACKNINGSSINSTRUKTION	P205
(Borttagen)		
P206	FÖRPACKNINGSSINSTRUKTION	P206
Denna förpackningsinstruktion gäller för UN 3150 små anordningar med kolvätegas som drivmedel, med utsläppsventil, eller UN 3150 refiller med kolvätegas för små anordningar, med utsläppsventil.		
(1) De särskilda bestämmelserna i 4.1.6 ska uppfyllas då de är tillämpliga.		
(2) Föremålen ska uppfylla bestämmelserna i det land där de fyllts.		
(3) Anordningar och refiller ska förpackas i ytterförpackningar enligt 6.1.4, som är provade och godkända enligt kapitel 6.1 för förpackningsgrupp II.		
P300	FÖRPACKNINGSSINSTRUKTION	P300
Denna instruktion gäller för UN 3064.		
Följande förpackningar är tillåtna, om de allmänna bestämmelserna i 4.1.1 och 4.1.3 är uppfyllda: Sammansatta förpackningar som består av burkar av metall med en volym på högst 1 liter som innerförpackningar och lådor av trä (4C1, 4C2, 4D eller 4F) som ytterförpackning, vilken innehåller högst 5 liter lösning.		
Tilläggsbestämmelser:		
1. Burkar av metall ska vara fullständigt omgivna av absorberande stötdämpande material.		
2. Lådor av trä ska invändigt vara fullständigt klädda med ett lämpligt vatten- och nitroglycerintätt material.		

P301	FÖRPACKNINGSSINSTRUKTION	P301
Denna instruktion gäller för UN 3165.		
Följande förpackningar är tillåtna, om de allmänna bestämmelserna i 4.1.1 och 4.1.3 är uppfyllda:		
(1)	<p>Ett tryckkärl av aluminium, som består av en cylinder med påsvetsade gavlar .</p> <p>Huvudbehållaren för drivmedlet inuti detta kärl ska bestå av en svetsad aluminiumblåsa med en högsta invändig volym av 46 liter.</p> <p>Ytterkärlet ska ha ett minsta beräkningstryck av 1275 kPa och ett minsta sprängtryck av 2755 kPa.</p> <p>Varje kärl ska täthetsprovas under tillverkningen och före avsändning. Det får inte vara otätt.</p> <p>Den kompletta invändiga enheten ska vara säkert förpackad med ett ej brännbart stötdämpande material, såsom vermiculit, i en kraftig, tätt försluten ytterförpackning av metall som effektivt skyddar all utrustning.</p> <p>Högsta drivmedelsmängd per enhet och kolli uppgår till 42 liter.</p>	
(2)	<p>Tryckkärl av aluminium</p> <p>Huvudbehållaren för drivmedlet inuti detta kärl ska bestå av ett ångtätt svetsat drivmedelsfack med en blåsa av elastomer med en högsta invändig volym av 46 liter.</p> <p>Tryckkärlet ska ha ett minsta beräkningstryck av 2860 kPa och ett minsta sprängtryck av 5170 kPa.</p> <p>Varje kärl ska täthetsprovas under tillverkningen och före avsändning och vara säkert förpackat med ett ej brännbart stötdämpande material, såsom vermiculit, i en kraftig, tätt försluten ytterförpackning av metall som effektivt skyddar all utrustning.</p> <p>Högsta drivmedelsmängd per enhet och kolli uppgår till 42 liter.</p>	

P302	FÖRPACKNINGSSINSTRUKTION	P302
Denna instruktion gäller för UN 3269.		
Följande förpackningar är tillåtna, om de allmänna bestämmelserna i 4.1.1 och 4.1.3 är uppfyllda:		
Sammansatta förpackningar som uppfyller provningskraven för förpackningsgrupp II eller III i överensstämmelse med de kriterier i klass 3 som tillämpas på grundprodukten.		
Grundprodukten och aktiveringsmedlet (organisk peroxid) ska vara förpackade i skilda innerförpackningar.		
Komponenterna får placeras i samma ytterförpackning, förutsatt att de inte reagerar farligt med varandra i händelse av läckage.		
Aktiveringsmedlet ska begränsas till 125 ml för vätskor per innerförpackning och 500 g för fasta ämnen per innerförpackning.		

P400	FÖRPACKNINGSSINSTRUKTION	P400
Följande förpackningar är tillåtna, om de allmänna bestämmelserna i 4.1.1 och 4.1.3 är uppfyllda:		
<p>(1) Tryckkärl, under förutsättning att de allmänna bestämmelserna i 4.1.3.6 uppfylls. De ska vara av stål och genomgå en första kontroll och en vart tionde år återkommande kontroll med ett tryck på minst 1 MPa (10 bar) (övertryck). Under transport ska vätskan befinna sig under ett skikt av inert gas med ett övertryck på minst 20 kPa (0,2 bar);</p> <p>(2) Lådor (4A, 4B, 4C1, 4C2, 4D, 4F eller 4G), fat (1A2, 1B2, 1N2, 1D eller 1G) eller dunkar (3A2 eller 3B2), vilka innehåller lufttätt förslutna burkar av metall med innerförpackningar av glas eller metall, med en volym på högst 1 liter vardera och som har skruvförslutning med tätning. Innerförpackningarna ska från alla sidor vara omgivna av ett torrt, absorberande, ej brännbart material i tillräcklig mängd för att absorbera hela innehållet. Innerförpackningarna får fyllas till högst 90 % av sin volym. Ytterförpackningarna får innehålla en högsta nettovikt av 125 kg;</p> <p>(3) Fat av stål, aluminium eller annan metall (1A2, 1B2 eller 1N2), dunkar (3A2 eller 3B2) eller lådor (4A eller 4B) med en högsta nettovikt på vardera 150 kg, vilka innehåller lufttätt förslutna burkar av metall, med en volym på högst 4 liter vardera och som har skruvförslutning med tätning. Innerförpackningarna ska från alla sidor vara omgivna av ett torrt, absorberande, ej brännbart material i tillräcklig mängd för att absorbera hela innehållet. De olika lagren av innerförpackningar ska vara skilda från varandra förutom av det stötdämpande materialet även genom fackinredning. Innerförpackningarna får fyllas till högst 90 % av sin volym.</p>		
Särbestämmelse för förpackningen:		
PP86 För UN 3392 och 3394 ska luft avlägsnas från ångfasutrymmet med kväve eller på annat sätt.		

P401	FÖRPACKNINGSSINSTRUKTION	P401
Följande förpackningar är tillåtna, om de allmänna bestämmelserna i 4.1.1 och 4.1.3 är uppfyllda:		
<p>(1) Tryckkärl, under förutsättning att de allmänna bestämmelserna i 4.1.3.6 uppfylls. De ska vara av stål och genomgå en första kontroll och en vart tionde år återkommande kontroll med ett tryck på minst 0,6 MPa (6 bar) (övertryck). Under transport ska vätskan befinna sig under ett skikt av inert gas med ett övertryck på minst 20 kPa (0,2 bar);</p> <p>(2) Sammansatta förpackningar med innerförpackningar av glas, metall eller plast, som har skruvförslutning och är omgivna av inert absorberande stötdämpande material i tillräcklig mängd för att absorbera hela innehållet.</p>		
	Innerförpackning 1 l	Ytterförpackning 30 kg (högsta nettovikt)
RID/ADR-spesifik särbestämmelse för förpackningen:		
RR7 För UN 1183, 1242, 1295 och 2988 ska tryckkärlen dock provas vart femte år.		

P402	FÖRPACKNINGSSINSTRUKTION		P402								
Följande förpackningar är tillåtna, om de allmänna bestämmelserna i 4.1.1 och 4.1.3 är uppfyllda:											
(1)	Tryckkärl, under förutsättning att de allmänna bestämmelserna i 4.1.3.6 uppfylls. De ska vara av stål och genomgå en första kontroll och en vart tionde år återkommande kontroll med ett tryck på minst 0,6 MPa (6 bar) (övertryck). Under transport ska vätskan befinna sig under ett skikt av inert gas med ett övertryck på minst 20 kPa (0,2 bar).										
(2)	Sammansatta förpackningar med innerförpackningar av glas, metall eller plast, som har skruvförslutning och är omgivna av inert absorberande stötdämpande material i tillräcklig mängd för att absorbera hela innehållet.	<table border="0"> <thead> <tr> <th colspan="2" style="text-align: center;">Högsta nettovikt</th> </tr> <tr> <th style="text-align: center;">Innerförpackning</th> <th style="text-align: center;">Ytterförpackning</th> </tr> </thead> <tbody> <tr> <td style="text-align: center;">10 kg (glas)</td> <td style="text-align: center;">125 kg</td> </tr> <tr> <td style="text-align: center;">15 kg (metall eller plast)</td> <td style="text-align: center;">125 kg</td> </tr> </tbody> </table>		Högsta nettovikt		Innerförpackning	Ytterförpackning	10 kg (glas)	125 kg	15 kg (metall eller plast)	125 kg
Högsta nettovikt											
Innerförpackning	Ytterförpackning										
10 kg (glas)	125 kg										
15 kg (metall eller plast)	125 kg										
(3)	Fat av stål (1A1) med högsta volym 250 liter.										
(4)	Integrerade förpackningar, som består av en plastbehållare i ett fat av stål eller aluminium (6HA1 eller 6HB1) med högsta volym 250 liter.										
RID/ADR-spesifika särbestämmelser för förpackningen:											
RR4	För UN 3130 ska öppningar i kärlet vara noggrant förslutna genom två anordningar i serie, varav en ska vara påskruvad eller fäst på likvärdigt sätt.										
RR7	För UN 3129 ska tryckkärlen dock provas vart femte år.										
RR8	För UN 1389, 1391, 1411, 1421, 1928, 3129, 3130 och 3148 ska tryckkärlen dock provas i första och återkommande kontroll med ett minsta provtryck på 1 MPa (10 bar).										

P403 FÖRPACKNINGSSINSTRUKTION P403		
Följande förpackningar är tillåtna, om de allmänna bestämmelserna i 4.1.1 och 4.1.3 är uppfyllda:		
Sammansatta förpackningar:		
Innerförpackningar	Ytterförpackningar	Högsta nettovikt
glas 2 kg plast 15 kg metall 20 kg Innerförpackningar ska vara lufttätt förslutna (exempelvis genom tejpling eller skruvförslutning).	Fat stål (1A2) 400 kg aluminium (1B2) 400 kg annan metall än stål eller aluminium (1N2) 400 kg plast (1H2) 400 kg plywood (1D) 400 kg papp (1G) 400 kg Lådor stål (4A) 400 kg aluminium (4B) 400 kg trä (4C1) 250 kg trä med dammtäta väggar (4C2) 250 kg plywood (4D) 250 kg träfibermaterial (4F) 125 kg papp (4G) 125 kg cellplast (4H1) 60 kg styv plast (4H2) 250 kg Dunkar stål (3A2) 120 kg aluminium (3B2) 120 kg plast (3H2) 120 kg	
Enkelförpackningar:		Högsta nettovikt
Fat stål (1A1, 1A2) 250 kg aluminium (1B1, 1B2) 250 kg annan metall än stål eller aluminium (1N1, 1N2) 250 kg plast (1H1, 1H2) 250 kg Dunkar stål (3A1, 3A2) 120 kg aluminium (3B1, 3B2) 120 kg plast (3H1, 3H2) 120 kg Integrerade förpackningar: plastkär i ett fat av stål eller aluminium (6HA1 eller 6HB1) 250 kg plastkär i ett fat av, papp, plast eller plywood (6HG1, 6HH1 eller 6HD1) 75 kg plastkär i en korg eller låda av stål eller aluminium eller plastkär i en låda av trä, plywood, papp eller styv plast (6HA2, 6HB2, 6HC, 6HD2, 6HG2 eller 6HH2) 75 kg		
Tryckkärl , under förutsättning att de allmänna bestämmelserna i 4.1.3.6 uppfylls.		
Tillägsbestämmelse: Förpackningarna ska vara lufttätt förslutna.		
Särbestämmelse för förpackningen:		
PP83 För UN 2813 får vattentäta påsar, som innehåller högst 20 g av ett ämne för värmeutvecklingsändamål, förpackas för transport. Varje vattentät påse ska läggas i en förseglad plastpåse och placeras i en mellanförpackning. En ytterförpackning får innehålla högst 400 g sådant ämne. Vatten, eller annan vätska som kan reagera med det vattenreaktiva ämnet, får inte finnas i förpackningen.		

P404	FÖRPACKNINGSSINSTRUKTION	P404
Denna instruktion gäller för pyrofora fasta ämnen (UN 1383, 1854, 1855, 2008, 2441, 2545, 2546, 2846, 2881, 3200, 3391 och 3393).		
Följande förpackningar är tillåtna, om de allmänna bestämmelserna i 4.1.1 och 4.1.3 är uppfyllda:		
(1)	Sammansatta förpackningar:	(1A2, 1B2, 1N2, 1H2, 1D, 4A, 4B, 4C1, 4C2, 4D, 4F eller 4H2)
	Ytterförpackningar:	Förpackningar av metall med en nettovikt på vardera högst 15 kg.
	Innerförpackningar:	Innerförpackningarna ska vara lufttätt förslutna och ha skruvförslutning;
(2)	Förpackningar av metall:	(1A1, 1A2, 1B1, 1N1, 1N2, 3A1, 3A2, 3B1 och 3B2) högsta bruttovikt: 150 kg;
(3)	Integrerade förpackningar:	Plastkärl i ett fat av stål eller aluminium (6HA1 eller 6HB1) högsta bruttovikt: 150 kg.
Tryckkärl , under förutsättning att de allmänna bestämmelserna i 4.1.3.6 uppfylls.		
Särbestämmelse för förpackningen:		
PP86 För UN 3391 och 3393 ska luft avlägsnas från ångfasutrymmet med kväve eller på annat sätt.		

P405	FÖRPACKNINGSSINSTRUKTION	P405
Denna instruktion gäller för UN 1381.		
Följande förpackningar är tillåtna, om de allmänna bestämmelserna i 4.1.1 och 4.1.3 är uppfyllda:		
(1)	För UN 1381, FOSFOR, I VATTEN:	
(a)	Sammansatta förpackningar:	
	Ytterförpackningar:	(4A, 4B, 4C1, 4C2, 4D eller 4F); högsta nettovikt: 75 kg.
	Innerförpackningar:	
	(i)	lufttätt förslutna burkar av metall med en nettovikt av högst 15 kg; eller
	(ii)	innerförpackningar av glas, med en nettovikt på högst 2 kg, som från alla sidor är omgivna av ett torrt, absorberande, ej brännbart material i tillräcklig mängd för att absorbera hela innehållet; eller
(b)	fat (1A1, 1A2, 1B1, 1B2, 1N1 eller 1N2), med en nettovikt av högst 400 kg;	
	dunkar (3A1 eller 3B1), med en nettovikt av högst 120 kg.	
Dessa förpackningar ska kunna klara den i 6.1.5.4 beskrivna täthetsprovningen med provningskraven för förpackningsgrupp II.		
(2)	För UN 1381 FOSFOR, TORR:	
(a)	i smält form: fat (1A2, 1B2 eller 1N2), med en nettovikt av högst 400 kg; eller	
(b)	i projektiler eller i föremål med fast mantel, när dessa transporteras utan komponenter från klass 1: enligt säkerhetsteknikcentralen fastställd förpackning.	

P406	FÖRPACKNINGSSINSTRUKTION	P406
Följande förpackningar är tillåtna, om de allmänna bestämmelserna i 4.1.1 och 4.1.3 är uppfyllda:		
<p>(1) Sammansatta förpackningar: Ytterförpackningar: (4C1, 4C2, 4D, 4F, 4G, 4H1, 4H2, 1G, 1D, 1H2 eller 3H2); Innerförpackningar: vattenbeständiga förpackningar;</p> <p>(2) Fat av plast, plywood eller papp: (1H2, 1D eller 1G) eller lådor (4A, 4B, 4C1, 4C2, 4D, 4F, 4G och 4H2) med vattenbeständig innersäck, innerbeklädnad av plastfolie eller vattenbeständig beläggning;</p> <p>(3) Fat av metall (1A1, 1A2, 1B1, 1B2, 1N1 eller 1N2), fat av plast (1H1 eller 1H2), dunkar av metall (3A1, 3A2, 3B1 eller 3B2), dunkar av plast (3H1 eller 3H2), plastkärl i fat av stål eller aluminium (6HA1 eller 6HB1), plastkärl i fat av papp, plast eller plywood (6HG1, 6HH1 eller 6HD1), plastkärl i korg eller låda av stål eller aluminium eller i låda av trä, plywood, papp eller styv plast (6HA2, 6HB2, 6HC, 6HD2, 6HG2 eller 6HH2).</p>		
Tilläggsbestämmelser:		
<p>1. Förpackningarna ska vara konstruerade och tillverkade så att läckage av vatten, alkohol eller medel för att okänsliggöra förhindras.</p> <p>2. Förpackningarna ska vara tillverkade och förslutna så att explosionsövertryck eller tryckstegring på mer än 300 kPa (3 bar) förhindras.</p>		
Särbestämmelser för förpackningen:		
PP24 För UN 2852, 3364, 3365, 3366, 3367, 3368 och 3369 får mängden ämne inte överstiga 500 g per kolli.		
PP25 För UN 1347 får mängden ämne inte överstiga 15 kg per kolli.		
PP26 För UN 1310, 1320, 1321, 1322, 1344, 1347, 1348, 1349, 1517, 2907, 3317 och 3376 ska förpackningarna vara blyfria.		
PP48 För UN 3474 får metallförpackningar inte användas.		
PP78 För UN 3370 får mängden ämne inte överstiga 11,5 kg per kolli.		
PP80 För UN 2907 ska förpackningarna uppfylla provningskraven för förpackningsgrupp II. Förpackningar som uppfyller provningskraven för förpackningsgrupp I får inte användas.		

P407	FÖRPACKNINGSSINSTRUKTION	P407
Denna instruktion gäller för UN 1331, 1944, 1945 och 2254.		
Följande förpackningar är tillåtna, om de allmänna bestämmelserna i 4.1.1 och 4.1.3 är uppfyllda: Sammansatta förpackningar med säkert förslutna innerförpackningar för att förhindra oavsiktlig antändning under normala transportförhållanden. Kollits högsta bruttovikt får inte överstiga 45 kg, med undantag av lådor av papp, vars högsta bruttovikt inte får överstiga 30 kg.		
Tilläggsbestämmelse:		
Tändstickorna ska ha täta förpackningar.		
Särbestämmelse för förpackningen:		
PP27 UN 1331 TÄNDSTICKOR, "STRIKE ANYWHERE", får inte förpackas tillsammans med annat farligt gods i samma ytterförpackning, med undantag av säkerhetständstickor eller vaxtändstickor, vilka ska vara förpackade i skilda innerförpackningar. Innerförpackningar får innehålla högst 700 tändstickor, alltändande.		

P408	FÖRPACKNINGSSINSTRUKTION	P408
Denna instruktion gäller för UN 3292.		
Följande förpackningar är tillåtna, om de allmänna bestämmelserna i 4.1.1 och 4.1.3 är uppfyllda:		
(1) För celler: Ytterförpackningar med tillräckligt stötdämpande material för att förhindra såväl ömsesidig kontakt mellan cellerna eller mellan celler och ytterförpackningens insida som farliga rörelser hos cellerna inne i ytterförpackningen under transport. Förpackningarna ska uppfylla provningskraven för förpackningsgrupp II.		
(2) För batterier: Batterierna får transporteras oförpackade eller i skyddsförpackning (t.ex. helt tillslutna skyddsförpackningar eller i spjälkorgar av trä). Polerna får inte belastas med vikten av andra batterier eller av annat med batterierna förpackat material.		
Tilläggsbestämmelse: Batterierna ska vara skyddade mot kortslutning och isolerade på sådant sätt att kortslutning förhindras.		

P409	FÖRPACKNINGSSINSTRUKTION	P409
Denna instruktion gäller för UN 2956, 3242 och 3251.		
Följande förpackningar är tillåtna, om de allmänna bestämmelserna i 4.1.1 och 4.1.3 är uppfyllda:		
(1) Fat av papp (1G), som får vara försett med en innerbeklädnad eller beläggning, högsta nettovikt 50 kg ;		
(2) Sammansatta förpackningar: enkel innersäck av plast i en låda av papp (4G), högsta nettovikt 50 kg ;		
(3) Sammansatta förpackningar: innerförpackningar av plast med en högsta nettovikt på vardera 5 kg i en låda av papp (4G) eller ett fat av papp (1G), högsta nettovikt 25 kg .		

P410 (forts.)	FÖRPACKNINGSSINSTRUKTION		P410
papp (4G) ^c	400 kg		400 kg
styv plast (4H2) ^c	400 kg		400 kg
Säckar			
Säckar (5H3, 5H4, 5L3, 5M2) ^{c, d}	50 kg		50 kg
Integrerade förpackningar			
plastkärl i ett fat av stål, aluminium, plywood, papp eller plast (6HA1, 6HB1, 6HD1, 6HG1 eller 6HH1)	400 kg		400 kg
plastkärl i en korg eller låda av stål eller aluminium eller i en låda av trä, plywood, papp eller styv plast (6HA2, 6HB2, 6HC, 6HD2, 6HG2 eller 6HH2)	75 kg		75 kg
glaskärl i ett fat av stål, aluminium, plywood eller papp (6PA1, 6PB1, 6PD1 eller 6PG1) eller i en korg eller låda av stål eller aluminium, i en låda av trä eller papp eller i en flätverkskorg (6PA2, 6PB2, 6PC, 6PG2 eller 6PD2) eller i en förpackning av cellplast eller styv plast (6PH1 eller 6PH2)	75 kg		75kg
Tryckkärl , under förutsättning att de allmänna bestämmelserna i 4.1.3.6 uppfylls.			
^a Dessa förpackningar ska vara dammtäta.			
^b Dessa innerförpackningar får inte användas om ämnena kan bli flytande under transporten.			
^c Dessa förpackningar får inte användas för ämnen som kan bli flytande under transporten.			
^d Dessa förpackningar får endast användas för ämnen i förpackningsgrupp II, om transporten sker i täckt vagn eller sluten container.			
Särbestämmelser för förpackningen:			
PP39 För UN 1378 krävs en luftningsanordning vid användning av förpackningar av metall.			
PP40 För UN 1326, 1352, 1358, 1395, 1396, 1436, 1437, 1871, 2805 och 3182 förpackningsgrupp II är säckar inte tillåtna.			
PP83 För UN 2813 får vattentäta påsar, som innehåller högst 20 g av ett ämne för värmeutvecklingsändamål, förpackas för transport. Varje vattentät påse ska läggas i en förseglad plastpåse och placeras i en mellanförpackning. En ytterförpackning får innehålla högst 400 g sådant ämne. Vatten, eller annan vätska som kan reagera med det vattenreaktiva ämnet, får inte finnas i förpackningen.			

P411	FÖRPACKNINGSSINSTRUKTION		P411
Denna instruktion gäller för UN 3270.			
Följande förpackningar är tillåtna, om de allmänna bestämmelserna i 4.1.1 och 4.1.3 är uppfyllda:			
(1) Låda av papp (4G), med högsta bruttovikt 30 kg.			
(2) Andra förpackningar, förutsatt att en explosion på grund av invändig tryckstegring inte kan inträffa. Högsta nettovikt får inte överstiga 30 kg.			

P500	FÖRPACKNINGSSINSTRUKTION		P500
Denna instruktion gäller för UN 3356.			
De allmänna bestämmelserna i 4.1.1 och 4.1.3 ska vara uppfyllda.			
Förpackningarna ska uppfylla provningskraven för förpackningsgrupp II.			
Generatorer ska transporteras i ett kולי som i fall en generator aktiveras inuti kollit uppfyller följande krav:			
(a) andra generatorer i kollit får inte aktiveras;			
(b) förpackningsmaterialet får inte antändas; och			
(c) temperaturen på kollits utsida får inte överstiga 100 °C.			

P501	FÖRPACKNINGSSINSTRUKTION		P501
Denna instruktion gäller för UN 2015.			
Följande förpackningar är tillåtna, om de allmänna bestämmelserna i 4.1.1 och 4.1.3 är uppfyllda:			
Sammansatta förpackningar:	Innerförpackningar högsta nettovikt	Ytterförpackningar högsta nettovikt	
(1) Lådor (4A, 4B, 4C1, 4C2, 4D, 4H2) eller fat (1A2, 1B2, 1N2, 1H2, 1D) eller dunkar (3A2, 3B2, 3H2) med innerförpackningar av glas, plast eller metall;	5 l	125 kg	
(2) Låda av papp (4G) eller fat av papp (1G) med innerförpackningar av plast eller metall, var och en i en säck av plast.	2 l	50 kg	
Enkelförpackningar:	Högsta volym		
Fat			
stål (1A1)	250 l		
aluminium (1B1)	250 l		
annan metall än stål eller aluminium (1N1)	250 l		
plast (1H1)	250 l		
Dunkar			
stål (3A1)	60 l		
aluminium (3B1)	60 l		
plast (3H1)	60 l		
Integrerade förpackningar:			
plastkärl i ett fat av stål eller aluminium (6HA1 eller 6HB1)	250 l		
plastkärl i ett fat av papp, plast eller plywood (6HG1, 6HH1 eller 6HD1)	250 l		
plastkärl i en korg eller låda av stål eller aluminium eller plastkärl i en låda av trä, plywood, papp eller styv plast (6HA2, 6HB2, 6HC, 6HD2, 6HG2 eller 6HH2)	60 l		
glaskärl i ett fat av stål, aluminium, papp, plywood, cellplast eller styv plast (6PA1, 6PB1, 6PG1, 6PD1, 6PH1 eller 6PH2) eller i en korg eller låda av stål eller aluminium, i en låda av trä eller papp eller i en flätverkskorg (6PA2, 6PB2, 6PC, 6PG2 eller 6PD2)	60 l		
Tilläggsbestämmelser:			
1.	Förpackningarnas högsta fyllnadsgrad uppgår till 90 %.		
2.	Förpackningarna ska vara försedda med luftningsanordning.		

P502		FÖRPACKNINGSSINSTRUKTION		P502
Följande förpackningar är tillåtna, om de allmänna bestämmelserna i 4.1.1 och 4.1.3 är uppfyllda:				
Sammansatta förpackningar:				
Innerförpackningar	Ytterförpackningar	Högsta nettovikt		
glas 5 l metall 5 l plast 5 l	Fat stål (1A2) aluminium (1B2) annan metall än stål eller aluminium (1N2) plast (1H2) plywood (1D) papp (1G) Lådor stål (4A) aluminium (4B) pau (4C1) trä med dammtäta väggar (4C2) plywood (4D) träfibermaterial (4F) papp (4G) cellplast (4H1) styv plast (4H2)	125 kg 125 kg 125 kg 125 kg 125 kg 125 kg 125 kg 125 kg 125 kg 125 kg 60 kg 125 kg		
Enkelförpackningar:		Högsta volym		
Fat stål (1A1) aluminium (1B1) plast (1H1) Dunkar stål (3A1) aluminium (3B1) plast (3H1) Integrerade förpackningar: plastkärl i ett fat av stål eller aluminium (6HA1 eller 6HB1) plastkärl i ett fat av, papp, plast eller plywood (6HG1, 6HH1 eller 6HD1) plastkärl i en korg eller låda av stål eller aluminium eller plastkärl i en låda av trä, plywood, papp eller styv plast (6HA2, 6HB2, 6HC, 6HD2, 6HG2 eller 6HH2) glaskärl i ett fat av stål, aluminium, papp, plywood, cellplast eller styv plast (6PA1, 6PB1, 6PG1, 6PD1, 6PH1 eller 6PH2) eller i en korg eller låda av stål eller aluminium, i en låda av trä eller papp eller i en flätverkskorg (6PA2, 6PB2, 6PC, 6PG2 eller 6PD2)		250 l 250 l 250 l 60 l 60 l 60 l 250 l 250 l 60 l 60 l		
Särbestämmelse för förpackningen:				
PP28 För UN 1873 är i sammansatta förpackningar och i integrerade förpackningar endast innerförpackningar av glas och innerkärl av glas tillåtna.				

P503		FÖRPACKNINGSSINSTRUKTION		P503
Följande förpackningar är tillåtna, om de allmänna bestämmelserna i 4.1.1 och 4.1.3 är uppfyllda:				
Sammansatta förpackningar:				
Innerförpackningar		Ytterförpackningar		Högsta nettovikt
glas	5 kg	Fat		
metall	5 kg	stål (1A2)		125 kg
plast	5 kg	aluminium (1B2)		125 kg
		annan metall än stål eller aluminium (1N2)		125 kg
		plast (1H2)		125 kg
		plywood (1D)		125 kg
		papp (1G)		125 kg
		Lådor		
		stål (4A)		125 kg
		aluminium (4B)		125 kg
		trä (4C1)		125 kg
		trä med dammtäta väggar (4C2)		125 kg
		plywood (4D)		125 kg
		träfibermaterial (4F)		125 kg
		papp (4G)		40 kg
		cellplast (4H1)		60 kg
		styv plast (4H2)		125 kg
Enkelförpackningar:				
Fat av metall (1A1, 1A2, 1B1, 1B2, 1N1 eller 1N2) med en högsta nettovikt av 250 kg.				
Fat av papp (1G) eller plywood (1D) med innerbeklädnad och en högsta nettovikt av 200 kg.				

P504		FÖRPACKNINGSSINSTRUKTION		P504
Följande förpackningar är tillåtna, om de allmänna bestämmelserna i 4.1.1 och 4.1.3 är uppfyllda:				
Sammansatta förpackningar:				Högsta nettovikt
(1)	Glaskärl med högsta volym 5 liter i ytterförpackning 1A2, 1B2, 1N2, 1H2, 1D, 1G, 4A, 4B, 4C1, 4C2, 4D, 4F, 4G eller 4H2;			75 kg
(2)	Plastkärl med högsta volym 30 liter i ytterförpackning 1A2, 1B2, 1N2, 1H2, 1D, 1G, 4A, 4B, 4C1, 4C2, 4D, 4F, 4G eller 4H2;			75 kg
(3)	Kärl av metall med högsta volym 40 liter i ytterförpackning 1G, 4F eller 4G;			125 kg
(4)	Kärl av metall med högsta volym 40 liter i ytterförpackning 1A2, 1B2, 1N2, 1H2, 1D, 4A, 4B, 4C1, 4C2, 4D eller 4H2.			225 kg
Enkelförpackningar:				Högsta volym
Fat				
	stål, med fast topp (1A1)			250 l
	stål, med avtagbar topp (1A2)			250 l
	aluminium, med fast topp (1B1)			250 l
	aluminium, med avtagbar topp (1B2)			250 l

P504 (forts.)	FÖRPACKNINGSSINSTRUKTION	P504
annan metall än stål eller aluminium, med fast topp (1N1)		250 l
annan metall än stål eller aluminium, med avtagbar topp (1N2)		250 l
plast, med fast topp (1H1)		250 l
plast, med avtagbar topp (1H2)		250 l
Dunkar		
stål, med fast topp (3A1)		60 l
stål, med avtagbar topp (3A2)		60 l
aluminium, med fast topp (3B1)		60 l
aluminium, med avtagbar topp (3B2)		60 l
plast, med fast topp (3H1)		60 l
plast, med avtagbar topp (3H2)		60 l
Integrerade förpackningar		
plastkärl i ett fat av stål eller aluminium (6HA1 eller 6HB1)		250 l
plastkärl i ett fat av papp, plast eller plywood (6HG1, 6HH1 eller 6HD1)		120 l
plastkärl i en korg eller låda av stål eller aluminium eller i en låda av trä, plywood, papp eller styv plast (6HA2, 6HB2, 6HC, 6HD2, 6HG2 eller 6HH2)		60 l
glaskärl i ett fat av stål, aluminium, papp, plywood, cellplast eller styv plast (6PA1, 6PB1, 6PG1, 6PD1, 6PH1 eller 6PH2) eller i en korg eller låda av stål eller aluminium, i en låda av trä eller papp eller i en flätverkskorg (6PA2, 6PB2, 6PC, 6PG2 eller 6PD2)		60 l
Särbestämmelse för förpackningen:		
PP10 För UN 2014, 2984 och 3149 ska förpackningarna vara försedda med avluftningsanordning.		

P520	FÖRPACKNINGSSINSTRUKTION	P520
Denna instruktion gäller för organiska peroxider i klass 5.2 och självreaktiva ämnen i klass 4.1.		
Följande förpackningar är tillåtna, om de allmänna bestämmelserna i 4.1.1 och 4.1.3 och de särskilda bestämmelserna i 4.1.7.1 är uppfyllda:		
Förpackningsmetoderna betecknas OP1 till och med OP8. De för de enskilda, för närvarande klassificerade organiska peroxiderna och självreaktiva ämnena tillämpliga förpackningsmetoderna är förtecknade i 4.1.7.1.3 samt i 2.2.41.4 och 2.2.52.4. De för varje förpackningsmetod angivna mängderna är de högsta tillåtna mängderna per kolli.		
Följande förpackningar är tillåtna:		
(1) sammansatta förpackningar med lådor (4A, 4B, 4C1, 4C2, 4D, 4F, 4G, 4H1 och 4H2), fat (1A2, 1B2, 1G, 1H2 och 1D) eller dunkar (3A2, 3B2 och 3H2) som ytterförpackning;		
(2) fat (1A1, 1A2, 1B1, 1B2, 1G, 1H1, 1H2 och 1D) eller dunkar (3A1, 3A2, 3B1, 3B2, 3H1 och 3H2) som enkelförpackningar;		
(3) integrerade förpackningar med innerkärl av plast (6HA1, 6HA2, 6HB1, 6HB2, 6HC, 6HD1, 6HD2, 6HG1, 6HG2, 6HH1 och 6HH2).		

P520 (forts.)		FÖRPACKNINGSSINSTRUKTION							P520
Högsta tillåtna mängd per förpackning/kolli^a för förpackningsmetoderna OP1-OP8.									
Förpackningsmetod	OP1	OP2 ^a	OP3	OP4 ^a	OP5	OP6	OP7	OP8	
Högsta tillåtna mängd									
högsta tillåtna vikt (kg) för fasta ämnen och för sammansatta förpackningar (flytande och fasta ämnen)	0,5	0,5/10	5	5/25	25	50	50	400 ^b	
högsta tillåtna innehåll i liter för vätskor ^c	0,5	-	5	-	30	60	60	225 ^d	
<p>^a Om två värden är angivna gäller det första för den högsta tillåtna nettovikten per innerförpackning och det andra för den högsta tillåtna nettovikten för hela kollit.</p> <p>^b 60 kg för dunkar/200 kg för lådor och, för fasta ämnen, 400 kg i sammansatta förpackningar med lådor som ytterförpackning (4C1, 4C2, 4D, 4F, 4G, 4H1 och 4H2) och med innerförpackningar av plast eller papp med högsta nettovikt 25 kg.</p> <p>^c Viskösa ämnen behandlas som fasta ämnen, om de inte uppfyller kriterierna angivna i definitionen för vätska i 1.2.1.</p> <p>^d 60 liter för dunkar.</p>									
Tillägsbestämmelser:									
<ol style="list-style-type: none"> 1. Förpackningar av metall inklusive innerförpackningar i sammansatta förpackningar och ytterförpackningar i sammansatta förpackningar eller integrerade förpackningar får endast användas för förpackningsmetoderna OP7 och OP8. 2. I sammansatta förpackningar får glaskärl endast användas som innerförpackningar, varvid högsta tillåtna mängd per kärl uppgår till 0,5 kg för fasta ämnen och 0,5 liter för vätskor. 3. I sammansatta förpackningar får stötdämpande material inte vara lättantändligt. 4. Förpackningar för en organisk peroxid eller ett självreaktivt ämne för vilken en etikett för sekundärfara "EXPLOSIV" (förlaga 1, se 5.2.2.2.2) krävs, ska också uppfylla bestämmelserna i 4.1.5.10 och 4.1.5.11. 									
Särbestämmelser för förpackningen:									
<p>PP21 För vissa självreaktiva ämnen av typ B eller C (UN 3221, 3222, 3223, 3224, 3231, 3232, 3233 och 3234) ska en mindre förpackning än vad som tillåts i förpackningsmetod OP5 eller OP6 användas (se 4.1.7 och 2.2.41.4).</p> <p>PP22 UN 3241 2-BROM-2-NITROPROPAN-1,3-DIOL ska förpackas i överensstämmelse med förpackningsmetod OP6.</p>									

P600	FÖRPACKNINGSSINSTRUKTION	P600
Denna instruktion gäller för UN 1700, 2016 och 2017.		
Följande förpackningar är tillåtna, om de allmänna bestämmelserna i 4.1.1 och 4.1.3 är uppfyllda: Ytterförpackningar (1A2, 1B2, 1N2, 1H2, 1D, 1G, 4A, 4B, 4C1, 4C2, 4D, 4F, 4G eller 4H2), som uppfyller provningskraven för förpackningsgrupp II. Föremålen ska förpackas separat och skiljas från varandra genom fackinredning, skiljeväggar, innerförpackningar eller stötdämpande material, för att förhindra oavsiktlig initiering under normala transportförhållanden. Högsta nettovikt: 75 kg.		

P601	FÖRPACKNINGSSINSTRUKTION	P601
<p>Följande förpackningar är tillåtna, om de allmänna bestämmelserna i 4.1.1 och 4.1.3 är uppfyllda och förpackningarna är lufttätt förslutna:</p>		
<p>(1) sammansatta förpackningar med bruttovikt högst 15 kg, bestående av:</p> <ul style="list-style-type: none"> - en eller flera innerförpackningar av glas med volym högst 1 liter vardera, som är fyllda till högst 90 % av sin volym. Förslutningen till varje innerförpackning ska vara fysiskt fixerad genom en anordning, som förhindrar att förslutningen slås av eller lossnar genom stöt eller vibration under transporten. Innerförpackningarna ska placeras en och en i - kärl av metall, tillsammans med stötdämpande material och absorberande material i tillräcklig mängd för att absorbera det totala innehållet i innerförpackningarna av glas, och som ytterligare förpackas i - ytterförpackningar 1A2, 1B2, 1N2, 1H2, 1D, 1G, 4A, 4B, 4C1, 4C2, 4D, 4F, 4G eller 4H2; 		
<p>(2) Sammansatta förpackningar med innerförpackningar av metall, vars volym inte överstiger 5 liter och som är förpackade en och en med absorberande material, i tillräcklig mängd för att absorbera det totala innehållet, samt inert stötdämpande material i ytterförpackningar 1A2, 1B2, 1N2, 1H2, 1D, 1G, 4A, 4B, 4C1, 4C2, 4D, 4F, 4G eller 4H2 med en högsta bruttovikt av 75 kg. Innerförpackningarna får fyllas till högst 90 % av sin volym. Förslutningen till varje innerförpackning ska vara fysiskt fixerad genom en anordning, som förmår att förhindra att förslutningen slås av eller lossnar genom stöt eller vibration under transporten;</p>		
<p>(3) Förpackningar som består av:</p> <p>Ytterförpackningar: Fat av stål eller plast med avtagbar topp (1A2 eller 1H2), som provats enligt provningsbestämmelserna i 6.1.5 med en vikt motsvarande det sammansatta kollits vikt, antingen som förpackning avsedd att innehålla innerförpackningar, eller som enkelförpackning för fasta ämnen eller vätskor, och märkt i enlighet med detta;</p> <p>Innerförpackningar: Fat och integrerade förpackningar (1A1, 1B1, 1N1, 1H1 eller 6HA1), som motsvarar bestämmelserna i kapitel 6.1 för enkelförpackningar och uppfyller följande krav:</p> <ul style="list-style-type: none"> (a) vätsketryckprovingen ska genomföras med ett tryck av minst 300 kPa (3 bar); (b) täthetsprovningarna i samband med konstruktion och tillverkning ska genomföras med ett provtryck av 30 kPa (0,3 bar); (c) de ska vara isolerade från ytterfatet genom användning av ett inert stötdämpande material, vilket omger innerförpackningen på alla sidor; (d) deras volym får inte överstiga 125 liter; (e) förslutningarna ska vara skruvförslutningar, som <ul style="list-style-type: none"> (i) är fysiskt fixerade genom en anordning, som förmår att förhindra att förslutningen slås av eller lossnar genom slag eller vibrationer under transporten; och (ii) är utrustade med en locktätning; (f) ytter- och innerförpackningarna ska med högst två och ett halvt års intervall genomgå återkommande täthetsprovning enligt (b); (g) den sammansatta förpackningen ska åtminstone vart tredje år genomgå en visuell kontroll, som godtas av ett TFÄ-besiktningsorgan eller ett organ för periodiska TFÄ-besiktningar; (h) ytter- och innerförpackningen ska lätt läsbar och varaktigt märkas med: <ul style="list-style-type: none"> (i) datum (månad, år) för första och senast genomförda återkommande provning och visuell kontroll; (ii) identifikation för det besiktningsorgan, som genomfört provningar och visuella kontroller (<i>Anm. Vid internationella RID-transporter stämpel för kontrollant</i>); 		

P601 (forts.)	FÖRPACKNINGSSINSTRUKTION	P601
<p>(4) Tryckkärl, under förutsättning att de allmänna bestämmelserna i 4.1.3.6 uppfylls. De ska genomgå en första kontroll och en vart tionde år återkommande kontroll med ett tryck på minst 1 MPa (10 bar) (övertryck). Tryckkärlen får inte vara utrustade med tryckavlastningsanordningar. Varje tryckkärl som innehåller en vid inandning giftig vätska med LC₅₀-värde högst 200 ml/m³ (ppm) ska vara förslutet med en plugg eller en förslutningsventil, som ska uppfylla följande krav:</p> <ul style="list-style-type: none"> (a) Varje förslutningsplugg eller förslutningsventil ska vara förbunden direkt med tryckkärl genom en konisk gänga och vara i stånd att klara tryckkärls provtryck utan skador eller läckage ; (b) Varje förslutningsventil ska vara av packningslös typ med opererats membran, med undantag för frätande ämnen får ventilen vara av packningstyp med en anordning som gjorts gastät med hjälp av ett tätningslock, fäst med tätning på ventilhuset eller på tryckkärl, för att förhindra utflöde av ämnen genom eller förbi packningen; (c) Varje utloppsöppning på förslutningsventiler ska tätas med ett skruvlock eller en stabil gängplugg och inert tätningsmaterial ; (d) Konstruktionsmaterialen för tryckkärl, förslutningsventiler, förslutningspluggar, utloppslock, tätningskitt och packningar ska vara kompatibla med varandra och med innehållet. <p>Varje tryckkärl vars godstjocklek på något ställe är mindre än 2,0 mm, och varje tryckkärl, som inte är utrustat med ventilskydd, ska transporteras i en ytterförpackning. Tryckkärl får inte vara försedda med samlingsrör eller vara förbundna med varandra.</p>		
<p>Särbestämelse för förpackningen: PP82 (Borttagen.)</p>		
<p>RID/ADR-spesifika särbestämmelser för förpackningen: RR3 (Borttagen.) RR7 För UN 1251 ska tryckkärlen dock provas vart femte år. RR10 UN 1614 ska, när ämnet är helt absorberat av ett inert poröst material, förpackas i metallkärl med högst 7,5 liters volym, vilka placeras i trälådor på ett sådant sätt att de inte kan komma i kontakt med varandra. Kärlen ska vara fullständigt utfyllda med det porösa materialet, som inte ens vid långvarig användning får sjunka samman och bilda farliga hålrum om kärlet utsätts för vibrationer och temperaturer upp till 50°C.</p>		

P602	FÖRPACKNINGSSINSTRUKTION	P602
<p>Följande förpackningar är tillåtna, om de allmänna bestämmelserna i 4.1.1 och 4.1.3 är uppfyllda och förpackningarna är lufttätt förslutna:</p>		
<p>(1) Sammansatta förpackningar med bruttovikt högst 15 kg, bestående av:</p> <ul style="list-style-type: none"> - en eller flera innerförpackningar av glas med volym högst 1 liter vardera, som är fyllda till högst 90 % av sin volym. Förslutningen till varje innerförpackning ska vara fysiskt fixerad genom en anordning, som förmår att förhindra att förslutningen slås av eller lossnar genom stöt eller vibration under transporten. Innerförpackningarna ska placeras en och en i - kärl av metall, tillsammans med stötdämpande material och absorberande material i tillräcklig mängd för att absorbera det totala innehållet i innerförpackningarna av glas, och som ytterligare förpackas i - ytterförpackningar 1A2, 1B2, 1N2, 1H2, 1D, 1G, 4A, 4B, 4C1, 4C2, 4D, 4F, 4G eller 4H2. 		
<p>(2) Sammansatta förpackningar med innerförpackningar av metall, som är förpackade en och en med absorberande material, i tillräcklig mängd för att absorbera det totala innehållet, samt inert stötdämpande material i ytterförpackningar 1A2, 1B2, 1N2, 1H2, 1D, 1G, 4A, 4B, 4C1, 4C2, 4D, 4F, 4G eller 4H2 med en högsta bruttovikt av 75 kg. Innerförpackningarna får fyllas till högst 90 % av sin volym. Förslutningen till varje innerförpackning ska vara fysiskt fixerad genom en anordning, som förmår att förhindra att förslutningen slås av eller lossnar genom stöt eller vibration under transporten. Innerförpackningarnas volym får inte överstiga 5 liter.</p>		
<p>(3) Fat och integrerade förpackningar (1A1, 1B1, 1N1, 1H1, 6HA1 eller 6HH1), som uppfyller följande krav:</p> <ul style="list-style-type: none"> (a) vätsketryckprovingen ska genomföras med ett tryck av minst 300 kPa (3 bar); (b) täthetsprovingarna i samband med konstruktion och tillverkning ska genomföras med ett provtryck av 30 kPa (0,3 bar); (c) förslutningarna ska vara skruvförslutningar, som <ul style="list-style-type: none"> (i) är fysiskt fixerade genom en anordning, som förmår att förhindra att förslutningen slås av eller lossnar genom slag eller vibrationer under transporten; och (ii) är utrustade med en locktätning; 		
<p>(4) Tryckkärl, under förutsättning att de allmänna bestämmelserna i 4.1.3.6 uppfylls. De ska genomgå en första kontroll och en vart tionde år återkommande kontroll med ett tryck på minst 1 MPa (10 bar) (övertryck). Tryckkärlet får inte vara utrustade med tryckavlastningsanordningar. Varje tryckkärl som innehåller en vid inandning giftig vätska med LC₅₀-värde högst 200 ml/m³ (ppm) ska vara förslutet med en plugg eller en förslutningsventil, som ska uppfylla följande krav:</p> <ul style="list-style-type: none"> (a) Varje förslutningsplugg eller förslutningsventil ska vara förbunden direkt med tryckkärlet genom en konisk gänga och vara i stånd att klara tryckkärlets provtryck utan skador eller läckage; (b) Varje förslutningsventil ska vara av packningslös typ med operererat membran, med undantag av att för frätande ämnen får ventilen vara av packningstyp med en anordning som gjorts gastät med hjälp av ett tätningslock, fäst med tätning på ventilhuset eller på tryckkärlet, för att förhindra utflöde av ämnen genom eller förbi packningen; (c) Varje utloppsöppning på förslutningsventiler ska avtätas med ett skruvlock eller en stabil gängplugg och inert tätningsmaterial; (d) Konstruktionsmaterialen för tryckkärlet, förslutningsventiler, förslutningspluggar, utloppslock, tätningskitt och packningar ska vara kompatibla med varandra och med innehållet. <p>Varje tryckkärl, vars godstjocklek på något ställe är mindre än 2,0 mm, och varje tryckkärl, som inte är utrustat med ventilskydd, ska transporteras i ytterförpackning. Tryckkärl får inte vara försedda med samlingsrör eller vara förbundna med varandra.</p>		

P620	FÖRPACKNINGSPÅBUD	P620
Denna instruktion gäller för UN 2814 och 2900.		
Följande förpackningar är tillåtna, om de särskilda bestämmelserna i 4.1.8 är uppfyllda: Förpackningar, som uppfyller bestämmelserna i kapitel 6.3 och är godkända enligt dessa, och vilka består av:		
(a) innerförpackningar som består av:		
(i) ett eller flera vätsketäta kärl som primärkärl;		
(ii) en vätsketät sekundärförpackning;		
(iii) - med undantag för smittförande fasta ämnen - absorberande material i tillräcklig mängd för att absorbera hela innehållet mellan primärkärlen och sekundärförpackningen. Om flera kärl placeras i en sekundärförpackning, ska de antingen slås in var för sig eller separeras från varandra, så att ömsesidig kontakt är utesluten;		
(b) en styv ytterförpackning. Det minsta utvändiga måttet ska vara minst 100 mm.		
Tilläggsbestämmelser:		
1. Innerförpackningar, som innehåller smittförande ämnen, får inte sammanföras med innerförpackningar som innehåller andra slag av gods. Kompletta kollin får placeras i överpack enligt bestämmelserna i 1.2.1 och 5.1.2. En sådan överpack får innehålla torris.		
2. Frånsett undantagssändningar, t.ex. vid sändning av hela organ, som kräver en särskild förpackning, gäller följande bestämmelser.		
(a) Ämnen som försänds vid omgivningstemperatur eller förhöjd temperatur: primärkärlen ska vara av glas, metall eller plast. Effektiva medel för att säkerställa tät förslutning ska finnas, t.ex. genom värmeförsegling, kantförstärkt propp eller metallflänsförslutning. Om skruvlock används ska de förstärkas med effektiva medel, t.ex. med tejp, paraffinförseglingstejp eller för ändamålet tillverkad låssäkring;		
(b) Ämnen som försänds nedkylda eller frysta: omkring sekundärförpackningen eller alternativt i en överpack med ett eller flera kompletta kollin, vilka är märkta enligt 6.3.3, ska is, torris eller annat köldmedel placeras. För att sekundärförpackningen eller kollina ska förbli säkert i sitt ursprungliga läge, efter att isen smält eller torrisen förångats, ska invändig säkring anordnas. Vid användning av is ska ytterförpackningen eller en överpack vara vattentät. Vid användning av torris ska koldioxid kunna avgå från ytterförpackningen eller en överpack. Primärkärlets och sekundärförpackningens funktion får inte påverkas av temperaturen hos det använda köldmedlet;		
(c) Ämnen som försänds i flytande kväve: primärkärl av plast ska användas, som är beständiga mot mycket låga temperaturer. Sekundärförpackningen ska likaså vara beständig mot mycket låga temperaturer och behöver i de flesta fall vara anpassad till de enskilda primärkärlen. Bestämmelserna för sändning av flytande kväve ska likaså uppfyllas. Primärkärlets och sekundärförpackningens funktion får inte påverkas av temperaturen hos det flytande kvävet;		
(d) Lyofiliserade ämnen får också transporteras i primärkärl som ska vara hopsmälta ampuller av glas eller med gummiproppar tillslutna kolvar av glas med metalltätningar.		
3. Oberoende av den avsedda sändningstemperaturen ska primärkärlet eller sekundärförpackningen kunna motstå ett invändigt tryck, som motsvarar en tryckskillnad på minst 95 kPa, och temperaturer från -40 °C till och med +55 °C utan att läckage uppstår.		
4. Alternativa förpackningar för transport av animalt material får godkännas av ett TFÄ-besiktningsorgan (<i>Anm. Vid internationella RID-transporter behörig myndighet* i ursprungslandet</i>) enligt bestämmelserna i 4.1.8.7.		
* Är avsändarlandet inte medlemsstat i COTIF ska förpackningen godkännas av behörig myndighet i den första COTIF-medlemsstat som berörs av transporten.		

P621	FÖRPACKNINGSSINSTRUKTION	P621
Denna instruktion gäller för UN 3291.		
Följande förpackningar är tillåtna, om de allmänna bestämmelserna i 4.1.1 och 4.1.3 är uppfyllda:		
<p>(1) Styva, täta förpackningar, som motsvarar bestämmelserna i kapitel 6.1 för fasta ämnen och uppfyller provningskraven för förpackningsgrupp II, förutsatt att det finns tillräcklig mängd absorberande material för att absorbera de vätskor som finns i förpackningen, och förpackningen är i stånd att kvarhålla vätskor;</p> <p>(2) För kollin som innehåller större mängder vätskor, styva förpackningar, som motsvarar bestämmelserna i kapitel 6.1 för vätskor och uppfyller provningskraven för förpackningsgrupp II.</p>		
Tillägsbestämmelser:		
<p>(1) Förpackningar som är avsedda för skarpa eller spetsiga föremål, såsom glasskärvor eller nålar, ska vara punkteringsbeständiga och i stånd att kvarhålla vätskor under provningsbetingelserna i kapitel 6.1.</p> <p>(2) Förslutningen till förpackningarna ska vara tillverkad så att den sluter tätt efter fyllning, och konstruerad så att senare öppnande tydligt framgår</p>		

P650	FÖRPACKNINGSSINSTRUKTION	P650
Denna instruktion gäller för UN 3373.		
<p>(1) Förpackningarna ska vara av god kvalitet och tillräckligt motståndskraftiga för att hålla för de stötar och belastningar som kan uppträda under normala transportförhållanden, inklusive omlastning mellan vagnar eller containrar och mellan vagnar eller containrar och förvaringsutrymmen samt förflyttning från pall eller overpack för efterföljande manuell eller mekanisk hantering. Förpackningarna ska vara tillverkade och förslutna så att transportfärdiga kollin inte läcker vid normala transportförhållanden på grund av vibrationer, temperaturväxlingar eller ändringar i fuktighet eller tryck.</p> <p>(2) Förpackningen ska bestå av minst tre komponenter:</p> <p>(a) ett primärkärl;</p> <p>(b) en sekundärförpackning; och</p> <p>(c) en ytterförpackning, varvid antingen sekundärförpackningen eller ytterförpackningen ska vara styv.</p> <p>(3) Primärkärlen ska förpackas i sekundärförpackningar så att de inte under normala transportförhållanden går sönder, punkteras eller läcker ut innehåll i sekundärförpackningen. Sekundärförpackningarna ska placeras i ytterförpackningarna med lämpligt stötdämpande material. Läckage av innehåll får inte inverka menligt på det stötdämpande materialets skyddande egenskaper eller på ytterförpackningen.</p> <p>(4) Vid transport ska märkningen nedan placeras på utsidan av ytterförpackningen mot en kontrasterande bakgrund. Den ska vara tydligt synlig och läsbar. Märkningen ska vara i form av en kvadrat ställd på sin spets med måtten minst 50 × 50 mm, linjebreddens ska vara minst 2 mm och bokstäver och siffror ska vara minst 6 mm höga. Bredvid den kvadratformade märkningen ska den officiella transportbenämningen "BIOLOGISKT ÄMNE, KATEGORI B" anges på ytterförpackningen med minst 6 mm höga bokstäver.</p>		
		

P650 (forts.)	FÖRPACKNINGSSINSTRUKTION	P650
(5)	Åtminstone en av ytterförpackningens sidor ska ha ett minimimått på 100 × 100 mm.	
(6)	Det kompletta kollit ska kunna klara fallprovningen i 6.3.5.3 enligt bestämmelserna i 6.3.5.2, med fallhöjden 1,2 m. Efter en sådan fallprovningsserie får inget läckage ske till sekundärförpackningen från primärkärlen. Primärkärlen ska förbli skyddade av det absorberande materialet, om sådant krävs.	
(7)	<p>För vätskor gäller att:</p> <ul style="list-style-type: none"> (a) Primärkärl ska vara täta; (b) Sekundärförpackningen ska vara tät; (c) Om flera bräckliga primärkärl placeras i en sekundärförpackning, ska de antingen slås in var för sig eller separeras från varandra, så att ömsesidig kontakt förhindras; (d) Mellan primärkärl och sekundärförpackningarna ska absorberande material placeras. Det absorberande materialet ska vara tillräckligt för att ta upp hela den mängd som finns i primärkärl/en, så att läckage av vätska inte inverkar menligt på det dämpande materialet eller ytterförpackningen; (e) Primärkärl eller sekundärförpackningen ska kunna motstå ett invändigt tryck på 95 kPa (0,95 bar), utan att läckage uppstår. 	
(8)	<p>För fasta ämnen gäller att:</p> <ul style="list-style-type: none"> (a) Primärkärl ska vara dammtäta; (b) Sekundärförpackningen ska vara dammtät; (c) Om flera bräckliga primärkärl placeras i en sekundärförpackning, ska de antingen slås in var för sig eller separeras från varandra, så att ömsesidig kontakt förhindras. (d) Om det är oklart huruvida det kan finnas resterande vätska i primärkärl under transporten, ska en för vätskor lämpad förpackning med absorberande material användas. 	
(9)	<p>Nedkylda eller frysta prover: is, torris och flytande kväve:</p> <ul style="list-style-type: none"> (a) Då torris eller flytande kväve används för att hålla prover nedkylda ska alla tillämpliga bestämmelser i dessa bestämmelser uppfyllas. Om is eller torris används ska den placeras omkring sekundärförpackningarna, i ytterförpackningen eller i en overpack. För att sekundärförpackningen ska förbli säkert i sitt ursprungliga läge, efter att isen smält eller torrisen förångats, ska invändig säkring anordnas. Vid användning av is ska ytterförpackningen eller en overpack vara vätsketäta. Vid användning av torris ska förpackningen vara konstruerad och tillverkad så att koldioxid kan avgå för att förhindra en tryckökning som skulle kunna spränga förpackningen. Kollit (ytterförpackningen eller en overpack) ska vara märkt "Koldioxid, fast" eller "Torris"; <i>Ann.</i> Vid användning av torris behöver inga bestämmelser uppfyllas (se 2.2.9.1.14). Vid användning av flytande kväve är det tillräckligt att uppfylla särbestämmelse 593 i kapitel 3.3. (b) Primärkärl och sekundärförpackningen får inte påverkas i sin funktion av temperaturen hos det använda köldmedlet eller av de temperaturer och tryck som kan uppstå om kylningen bortfaller. 	
(10)	Om kollin placeras i en overpack ska den i denna förpackningsinstruktion föreskrivna kollimärkningen antingen vara klart synlig eller återges på en overpacks utsida.	
(11)	Smittsamma ämnen, som tillordnats UN 3373 och som förpackats i enlighet med denna förpackningsinstruktion, och kollin, som är märkta i enlighet med denna förpackningsinstruktion, omfattas inte av några andra bestämmelser i dessa bestämmelser.	
(12)	Förpackningstillverkare och efterföljande distributörer ska till avsändaren eller den person som gör i ordning kollit (t.ex. patient) överlämna tydliga instruktioner för fyllning och förslutning av sådana förpackningar för att kollit ska kunna förberedas på rätt sätt inför transport.	

P650 (forts.)	FÖRPACKNINGSSINSTRUKTION	P650
(13)	<p>Annat farligt gods får inte samemballeras med smittförande ämnen i klass 6.2, såvida dess innehåll inte är nödvändigt för att hålla liv i de smittförande ämnena, för att stabilisera dem, för att förhindra nedbrytning av dem eller för att neutralisera riskerna med dem. Farligt gods i klass 3, 8 eller 9 får förpackas i mängder om högst 30 ml i varje primärkärl som innehåller smittförande ämnen. Om dessa små mängder av farligt gods förpackas med smittförande ämnen i överensstämmelse med denna förpackningsinstruktion, behöver övriga bestämmelser i dessa bestämmelser inte vara uppfyllda.</p>	
(14)	<p>Om ämnen kommit ut och spridits i en vagn eller container får denna användas igen först efter grundlig rengöring och i förekommande fall desinfektion eller avgiftning. Alla andra föremål och gods som transporterats i samma vagn eller container ska kontrolleras med avseende på eventuell förorening.</p>	
<p>Tilläggsbestämmelse:</p>		
<p>Alternativa förpackningar för transport av animalt material får godkännas av ett TFÄ- besiktningsorgan (<i>Ann. Vid internationella RID-transporter behörig myndighet * i ursprunget</i>) enligt bestämmelserna i 4.1.8.7.</p>		
<p><i>* Är avsändarlandet inte medlemsstat i COTIF ska förpackningen godkännas av behörig myndighet i den första COTIF-medlemsstat som berörs av transporten.</i></p>		

P800	FÖRPACKNINGSSINSTRUKTION	P800
Denna instruktion gäller för UN 2803 och 2809.		
Följande förpackningar är tillåtna, om de allmänna bestämmelserna i 4.1.1 och 4.1.3 är uppfyllda:		
(1) Tryckkärl, under förutsättning att de allmänna bestämmelserna i 4.1.3.6 är uppfyllda ; (2) Kolvar eller flaskor av stål med skruvförslutning och en volym av högst 3 liter; eller (3) Sammansatta förpackningar, som uppfyller följande bestämmelser :		
(a) innerförpackningarna ska vara av glas, metall eller styv plast och varje innerförpackning ska vara lämpad för att innehålla vätskor med en högsta nettovikt av 15 kg;		
(b) innerförpackningarna ska vara förpackade med tillräckligt med stötdämpande material för att förhindra att de går sönder;		
(c) antingen innerförpackningarna eller ytterförpackningarna ska ha helt täta, punkteringshållfasta och för innehållet ogenomsläppliga innerbeklädnader eller säckar, som fullständigt omsluter innehållet och oavsett läge eller orientering förhindrar läckage från kollit;		
(d) följande ytterförpackningar och högsta nettovikter är tillåtna:		
Ytterförpackningar:	Högsta nettovikt	
Fat		
av stål (1A2)		400 kg
av annan metall än stål eller aluminium (1N2)		400 kg
av plast (1H2)		400 kg
av plywood (1D)		400 kg
av papp (1G)		400 kg
Lådor		
av stål (4A)		400 kg
av trä (4C1)		250 kg
av trä med dammtäta väggar (4C2)		250 kg
av plywood (4D)		250 kg
av träfibermaterial (4F)		125 kg
av papp (4G)		125 kg
av cellplast (4H1)		60 kg
av styv plast (4H2)		125 kg
Särbestämmelse för förpackningen:		
PP41 Om det är nödvändigt att transportera UN 2803 gallium vid låg temperatur för att hålla det i fullständigt fast tillstånd, får de ovan angivna förpackningarna omges av en stadig vattenbeständig ytterförpackning, som innehåller torris eller annat köldmedel. Om köldmedel används ska alla ovan angivna för förpackningen använda material vara kemiskt och fysikaliskt motståndskraftiga mot köldmedlet och slaghållfasta vid det använda köldmedlets låga temperatur. Används torris ska gasformig koldioxid kunna avgå ur ytterförpackningen.		

P801	FÖRPACKNINGSSINSTRUKTION	P801
Denna instruktion gäller för nya och begagnade batterier UN 2794, 2795 och 3028.		
Följande förpackningar är tillåtna, om de allmänna bestämmelserna i 4.1.1, utom 4.1.1.3, och 4.1.3 är uppfyllda:		
<ol style="list-style-type: none"> (1) styva ytterförpackningar; (2) korgar av trä; (3) pallar. 		
Tilläggsbestämmelser:		
<ol style="list-style-type: none"> 1. Batterierna ska vara skyddade mot kortslutning. 2. Batterier ska på motsvarande sätt staplas i lager, som är åtskilda av ett skikt av oledande material. 3. Batteriernas poler får inte utsättas för vikten av andra ovanpå liggande enheter. 4. Batterierna ska vara förpackade eller säkrade så att oavsiktlig rörelse förhindras. Används stötdämpande material ska detta vara inert. 		

P801a	FÖRPACKNINGSSINSTRUKTION	P801a
Denna instruktion gäller för begagnade batterier UN 2794, 2795, 2800 och 3028.		
Batterilådor av rostfritt stål eller styv plast med volym upp till 1 m ³ är tillåtna under följande villkor:		
<ol style="list-style-type: none"> (1) Batterilådor ska vara beständiga mot de frätande ämnen som batterierna innehåller ; (2) Under normala transportförhållanden får inga frätande ämnen komma ut ur batterilådorna och inga andra ämnen (t.ex. vatten) komma in i dem. Inga farliga rester av de frätande ämnen batterierna innehåller får häfta vid batterilådorna på utsidan; (3) Batterilådor får inte lastas med batterier ovanför höjden på deras väggar; (4) I batterilådorna får inte finnas batterier med innehåll av ämnen, ej heller annat farligt gods, som kan reagera på ett farligt sätt med varandra; (5) Batterilådorna ska antingen: <ol style="list-style-type: none"> (i) vara täckta; eller (ii) transporteras i täckta eller presenningsförsedda vagnar eller i slutna eller presenningsförsedda containrar. 		

P802	FÖRPACKNINGSSINSTRUKTION	P802
Följande förpackningar är tillåtna, om de allmänna bestämmelserna i 4.1.1 och 4.1.3 är uppfyllda:		
(1) Sammansatta förpackningar: Ytterförpackningar: 1A2, 1B2, 1N2, 1H2, 1D, 4A, 4B, 4C1, 4C2, 4D, 4F eller 4H2; Högsta nettovikt: 75 kg; Innerförpackningar: av glas eller plast; högsta volym: 10 liter;		
(2) Sammansatta förpackningar : Ytterförpackningar: 1A2, 1B2, 1N2, 1H2, 1D, 1G, 4A, 4B, 4C1, 4C2, 4D, 4F, 4G eller 4H2; Högsta nettovikt: 125 kg; Innerförpackningar: av metall, högsta volym 40 liter;		
(3) Integrerade förpackningar: glaskärl i ett fat av stål, aluminium, plywood eller styv plast (6PA1, 6PB1, 6PD1 eller 6PH2) eller i en korg eller låda av stål eller aluminium, i en låda av trä eller i en flätverkskorg (6PA2, 6PB2, 6PC eller 6PD2), högsta volym: 60 liter;		
(4) Fat av stål (1A1), med högsta volym 250 liter;		
(5) Tryckkärl, under förutsättning att de allmänna bestämmelserna i 4.1.3.6 är uppfyllda.		

P803	FÖRPACKNINGSSINSTRUKTION	P803
Denna instruktion gäller för UN 2028.		
Följande förpackningar är tillåtna, om de allmänna bestämmelserna i 4.1.1 och 4.1.3 är uppfyllda:		
(1) Fat (1A2, 1B2, 1N2, 1H2, 1D, 1G); (2) Lådor (4A, 4B, 4C1, 4C2, 4D, 4F, 4G, 4H2); Högsta nettovikt: 75 kg		
Föremålen ska vara förpackade ett och ett och skilda från varandra genom fackinredning, skiljeväggar, innerförpackningar eller stötdämpande material, för att förhindra oavsiktlig initiering under normala transportförhållanden.		

P804	FÖRPACKNINGSSINSTRUKTION	P804
Denna instruktion gäller för UN 1744.		
Följande förpackningar är tillåtna, om de allmänna bestämmelserna i 4.1.1 och 4.1.3 är uppfyllda, och förpackningarna är lufttätt förslutna:		
(1) Sammansatta förpackningar med bruttovikt högst 25 kg, bestående av		
<ul style="list-style-type: none"> - en eller flera innerförpackningar av glas med volym högst 1.3 liter vardera, som är fyllda till högst 90 % av sin volym. Förslutningen till varje innerförpackning ska vara fysiskt fixerad genom en anordning, som förhindrar att förslutningen slås av eller lossnar genom stöt eller vibration under transporten. Innerförpackningarna ska placeras en och en i - kärl av metall eller styv plast, tillsammans med stötdämpande material och absorberande material i tillräcklig mängd för att absorbera det totala innehållet i innerförpackningarna av glas, och som ytterligare förpackas i - 1A2-, 1B2-, 1N2-, 1H2-, 1D-, 1G-, 4A-, 4B-, 4C1-, 4C2-, 4D-, 4F-, 4G- tai 4H2-ulkopakkauksiin; 		

P804 (forts.)	FÖRPACKNINGSSINSTRUKTION	P804
(2)	<p>Sammansatta förpackningar bestående av innerförpackningar av metall eller polyvinylidfluorid (PVDF), vars volym inte överstiger 5 l och som är förpackade en och en med absorberande material i tillräcklig mängd för att absorbera hela innehållet och inert stötdämpande material i ytterförpackningar 1A2, 1B2, 1N2, 1H2, 1D, 1G, 4A, 4B, 4C1, 4C2, 4D, 4F, 4G eller 4H2, med bruttovikt högst 75 kg. Innerförpackningarna får fyllas till högst 90 % av sin volym. Förslutningen till varje innerförpackning ska vara fysiskt fixerad genom en anordning, som förmår att förhindra att förslutningen slås av eller lossnar genom stöt eller vibration under transporten;</p>	
(3)	<p>Förpackningar, bestående av:</p> <p>Ytterförpackningar:</p> <p>Fat av stål eller plast med avtagbar topp (1A2 eller 1H2), som provats enligt provningsbestämmelserna i 6.1.5 med en vikt motsvarande det sammansatta kollits vikt, antingen som förpackning avsedd att innehålla innerförpackningar, eller som enkelförpackning för fasta ämnen eller vätskor, och märkt i enlighet med detta;</p> <p>Inner förpackningar:</p> <p>Fat och integrerade förpackningar (1A1, 1B1, 1N1, 1H1 eller 6HA1), som motsvarar bestämmelserna i kapitel 6.1 för enkelförpackningar och uppfyller följande krav:</p> <ul style="list-style-type: none"> (a) väsketryckprovnings ska genomföras med ett tryck av minst 300 kPa (3 bar) (övertryck); (b) täthetsprovningarna i samband med konstruktion och tillverkning ska genomföras med ett provtryck av 30 kPa (0,3 bar); (c) de ska vara isolerade från ytterfatet genom användning av ett inert stötdämpande material, vilket omger innerförpackningen på alla sidor; (d) deras volym får inte överstiga 125 l; (e) förslutningarna ska vara skruvförslutningar, som <ul style="list-style-type: none"> (i) är fysiskt fixerade genom en anordning, som förmår att förhindra att förslutningen slås av eller lossnar genom slag eller vibrationer under transporten; och (ii) är utrustade med en locktätning; (f) ytter- och innerförpackningarna ska med högst två och ett halvt års intervall genomgå återkommande täthetsprovning enligt (b); och (g) ytter- och innerförpackningarna ska lätt läsbart och varaktigt märkas med: <ul style="list-style-type: none"> (i) datum (månad, år) för första och senast genomförda återkommande provning och kontroll av innerförpackningen; och (ii) Namn eller godkänd symbol för det besiktningsorgan (<i>Anm. Vid internationella RID-transporter namn eller godkänd symbol för den kontrollant</i>) som utfört provning och kontroll. 	
(4)	<p>Tryckkärl, under förutsättning att de allmänna bestämmelserna i 4.1.3.6 uppfylls.</p> <ul style="list-style-type: none"> (a) De ska genomgå en första och vart tionde år en återkommande kontroll med ett tryck på minst 1 MPa (10 bar) (övertryck); (b) De ska med högst två och ett halvt års intervall genomgå en återkommande invändig kontroll och täthetsprovning; (c) De får inte vara utrustade med tryckavlastningsanordningar. (d) Varje tryckkärl ska vara förslutet med en förslutningsplugg eller en eller flera förslutningsventiler, som är utrustade med en ytterligare förslutningsanordning; och (e) Konstruktionsmaterialen för tryckkärl, förslutningsventiler, förslutningspluggar, utloppslock, tätningskitt och packningar ska vara kompatibla med varandra och med innehållet. 	

P900	FÖRPACKNINGSSINSTRUKTION	P900
(Tills vidare blank.)		

P901	FÖRPACKNINGSSINSTRUKTION	P901
Denna instruktion gäller för UN 3316.		
Följande förpackningar är tillåtna, om de allmänna bestämmelserna i 4.1.1 och 4.1.3 är uppfyllda: Förpackningar, som uppfyller provningskraven för den förpackningsgrupp, som hela reagens- eller första förbandssatsen är tillordnad (se 3.3.1, särbestämmelse 251). Högsta mängd farligt gods per ytterförpackning: 10 kg.		
Tilläggsbestämmelse: Farliga ämnen i reagens- eller första förbandssatser ska förpackas i innerförpackningar med volym högst 250 ml eller 250 g och vara skyddade från andra ämnen som reagens- eller första förbandssatserna innehåller.		

P902	FÖRPACKNINGSSINSTRUKTION	P902
Denna instruktion gäller för UN 3268.		
Följande förpackningar är tillåtna, om de allmänna bestämmelserna i 4.1.1 och 4.1.3 är uppfyllda: Förpackningar, som uppfyller provningskraven för förpackningsgrupp III. Förpackningen ska vara konstruerad och tillverkad så att förskjutning av föremålen och oavsiktlig rörelse förhindras under normala transportförhållanden. Föremålen får även transporteras oförpackade från tillverkningsstället till monteringsfabriken i särskilt utrustade hanteringsanordningar, vagnar eller containrar.		
Tilläggsbestämmelse: Tryckkärl skall uppfylla bestämmelser för de ämnen som tryckkärllet innehåller och bestämmelser i en av säkerhetsteknikcentralen erkänd tryckkärlskoden.		

P903	FÖRPACKNINGSSINSTRUKTION	P903
Denna instruktion gäller för UN 3090, 3091, 3480 och 3481.		
Följande förpackningar är tillåtna, om de allmänna bestämmelserna i 4.1.1 och 4.1.3 är uppfyllda: Förpackningar, som uppfyller provningskraven för förpackningsgrupp II. Om celler och batterier förpackas med utrustningar, ska de förpackas i innerförpackningar av papp, som uppfyller provningskraven för förpackningsgrupp II. Om celler och batterier i klass 9 utgör innehåll i utrustningar, ska dessa förpackas i kraftiga ytterförpackningar på sådant sätt, att oavsiktlig driftsättning under transporten förhindras. Dessutom får batterier med ett motståndskraftigt, stöttåligt hölje med en bruttovikt på 12 kg eller mer samt grupper av sådana batterier transporteras i motståndskraftiga ytterförpackningar, i skyddsinnslutningar (t.ex. i trähäck som är helt sluten eller av ribbor), oförpackade eller på pall. Batterierna ska vara säkrade mot oavsiktlig rörelse och polerna får inte belastas med vikten av ovanpå staplade element.		
Tilläggsbestämmelse: Batterierna ska vara skyddade mot kortslutning.		

P903a	FÖRPACKNINGSSINSTRUKTION	P903a
Denna instruktion gäller för begagnade celler och batterier UN 3090, 3091, 3480 och 3481.		
Följande förpackningar är tillåtna, om de allmänna bestämmelserna i 4.1.1 , utom 4.1.1.3 , och 4.1.3 är uppfyllda:		
Förpackningar, som uppfyller provningskraven för förpackningsgrupp II.		
Ej godkända förpackningar är tillåtna, förutsatt att:		
<ul style="list-style-type: none"> - de uppfyller de allmänna bestämmelserna i 4.1.1 och 4.1.3; - celler och batterier är förpackade och stuvade så att all kortslutningsrisk undviks; och - kollina väger högst 30 kg. 		
Tilläggsbestämmelse:		
Batterierna ska vara skyddade mot kortslutning.		

P903b	FÖRPACKNINGSSINSTRUKTION	P903b
Denna instruktion gäller för begagnade celler och batterier med UN 3090, 3091, 3480 och 3481.		
Begagnade litiumceller och litiumbatterier med en bruttovikt på högst 500 g vardera som samlats in som avfall , får transporteras åtskilda eller tillsammans med andra begagnade batterier som inte innehåller litium, utan individuellt skydd under följande förutsättningar:		
<ol style="list-style-type: none"> (1) I fat 1H2 eller lådor 4H2, som uppfyller provningskraven för fasta ämnen i förpackningsgrupp II; (2) I fat 1H2 eller lådor 4H2, som är försedda med en säck av polyeten och uppfyller provningskraven för fasta ämnen i förpackningsgrupp II. Säcken av polyeten: <ul style="list-style-type: none"> - ska ha en brottseghet på både parallella och vinkelräta ytor om minst 480 g, med avseende på säckens längd; - ska ha en minimitjocklek av 500 µm med specifik elektrisk resistans över 10 MΩ och vattenupptagning under 24 h vid 25°C under 0,01 %; - ska vara försluten; och - får endast användas en gång. (3) I samlingsbehållare av oledande material med bruttovikt under 30 kg, som uppfyller de allmänna bestämmelserna i 4.1.1.1, 4.1.1.2 och 4.1.1.5-4.1.1.8. 		
Tilläggsbestämmelser:		
Det ofyllda utrymmet i förpackningen ska fyllas ut med stötdämpande material. Det stötdämpande materialet behövs inte om förpackningen är fullständigt utrustad med en säck av polyeten och säcken är försluten.		
Lufttätt förslutna förpackningar ska vara utrustade med en avluftningsanordning enligt 4.1.1.8. Avluftningsanordningen ska vara konstruerad så att ett av gaser orsakat övertryck inte överstiger 10 kPa.		

P904	FÖRPACKNINGSSINSTRUKTION	P904
Denna instruktion gäller för UN 3245.		
Följande förpackningar är tillåtna, om de allmänna bestämmelserna i 4.1.1 och 4.1.3 är uppfyllda:		
<p>(1) Förpackningar enligt förpackningsinstruktion P001 eller P002, vilka uppfyller provningskraven för förpackningsgrupp III.</p> <p>(2) Förpackningar, som inte behöver uppfylla provningsbestämmelserna för förpackningar i del 6, men som uppfyller följande bestämmelser:</p> <p>(a) Innerförpackning som består av:</p> <p>(i) vattentäta kärl som primärkärl;</p> <p>(ii) en vätsketät sekundärförpackning;</p> <p>(iii) absorberande material, placerat mellan primärkärl och sekundärförpackningen. Det absorberande materialet ska vara tillräckligt för att absorbera det totala innehållet i primärkärlen, så att läckage av vätska inte leder till menlig påverkan på det stötdämpande materialet eller ytterförpackningen;</p> <p>(iv) Om flera bräckliga primärkärl placeras i en enkel sekundärförpackning, ska de antingen slås in var för sig eller separeras från varandra så att ömsesidig kontakt är utesluten;</p> <p>(b) En ytterförpackning ska vara tillräcklig motståndskraftig med avseende på sin volym, vikt och avsett användningsområde, och dess minsta utvändiga dimension ska uppgå till minst 100 mm.</p>		
Tilläggsbestämmelse:		
<u>Torris och flytande kväve</u>		
Vid användning av koldioxid, fast, (torris) som kylmedel ska förpackningen vara konstruerad och tillverkad så att koldioxid kan avgå för att förhindra en tryckökning som skulle kunna rämna förpackningen.		
Ämnen som försänds i flytande kväve eller torris, ska vara förpackade i primärkärl, vilka har förmåga att uthärda mycket låga temperaturer. Sekundärförpackningen ska likaså ha förmåga att uthärda mycket låga temperaturer och behöver i de flesta fall vara anpassad individuellt till primärkärl.		

P905	FÖRPACKNINGSSINSTRUKTION	P905
Denna instruktion gäller för UN 2990 och 3072.		
Alla lämpliga förpackningar är tillåtna, om de allmänna bestämmelserna i 4.1.1 och 4.1.3 är uppfyllda, med undantag av att förpackningen inte behöver uppfylla bestämmelserna i del 6. Om livräddningsanordningarna är tillverkade för inbyggnad i styva väderbeständiga yttre skydd (som för räddningsbåtar) eller utgör innehåll i dessa, får de transporteras oförpackade.		
Tilläggsbestämmelser:		
<p>(1) Alla farliga ämnen och föremål, som ingår som utrustning i anordningarna, ska skyddas mot oavsiktlig rörelse och dessutom ska:</p> <p>(a) signalpatroner i klass 1 förpackas i innerförpackningar av plast eller papp;</p> <p>(b) ej brandfarliga och ej giftiga gaser ska inneslutas i av säkerhetsteknikcentralen föreskrivna gasflaskor, vilka får vara anslutna med anordningarna;</p> <p>(c) batterier (ackumulatorer) (klass 8) och litiumbatterier (klass 9) vara urkopplade eller elektriskt isolerade och säkrade mot spill av vätska; och</p> <p>(d) små mängder av annat farligt gods (t.ex. klasserna 3, 4.1 och 5.2) förpackas i kraftiga innerförpackningar</p> <p>(2) Förberedelserna för transport och för förpackning ska innefatta åtgärder för att förhindra oavsiktlig uppblåsning av anordningarna.</p>		

P906	FÖRPACKNINGSSINSTRUKTION	P906
Denna instruktion gäller för UN 2315, 3151, 3152 och 3432.		
Följande förpackningar är tillåtna, om de allmänna bestämmelserna i 4.1.1 och 4.1.3 är uppfyllda:		
<p>(1) För fasta ämnen och vätskor som innehåller PCB eller polyhalogenerade bifenyler eller terfenyler eller är förorenade med det: förpackningar enligt förpackningsinstruktion P001 respektive P002.</p> <p>(2) För transformatorer, kondensatorer och andra utrustningar: täta förpackningar som är i stånd att utöver utrustningen rymma åtminstone 1,25 gånger volymen av den flytande PCB eller polyhalogenerade bifenyler eller terfenyler dessa innehåller. I förpackningarna ska finnas tillräckligt med absorberande material, för att kunna absorbera minst 1,1 gånger volymen av den vätska som finns i alla apparater. I allmänhet ska transformatorer och kondensatorer transporteras i täta förpackningar av metall, som är i stånd att utöver transformatorer och kondensatorer rymma åtminstone 1,25 gånger volymen av den vätska dessa innehåller.</p>		
Oavsett ovan angivna bestämmelser får fasta ämnen och vätskor som inte är förpackade enligt förpackningsinstruktion P001 eller P002, samt oförpackade transformatorer och kondensatorer transporteras i transportmedel, som är utrustade med ett tätt kar av metall med en minimihöjd av 800 mm, vilket innehåller absorberande inert material i tillräcklig mängd för att absorbera åtminstone 1,1 gånger volymen av eventuell fri vätska.		
Tilläggsbestämmelse:		
För tätning av transformatorer och kondensatorer ska lämpliga åtgärder vidtas för att förhindra läckage under normala transportförhållanden.		

R001	FÖRPACKNINGSSINSTRUKTION	R001	
Följande förpackningar är tillåtna, om de allmänna bestämmelserna i 4.1.1 och 4.1.3 är uppfyllda:			
Förpackningar av tunnplåt	Högsta volym/högsta nettovikt (se 4.1.3.3)		
	Förpackningsgrupp I	Förpackningsgrupp II	Förpackningsgrupp III
av stål, med fast topp (0A1)	Ej tillåten	40 l / 50 kg	40 l / 50 kg
av stål, med avtagbar topp (0A2) ^a	Ej tillåten	40 l / 50 kg	40 l / 50 kg
^a Ej tillåten för UN 1261 NITROMETAN.			
Ann. 1: Denna instruktion gäller för fasta och flytande ämnen, under förutsättning att förpacknings typen är på motsvarande sätt provad och märkt.			
Ann. 2: För ämnen i klass 3, förpackningsgrupp II, får dessa förpackningar användas endast för sådana ämnen som inte har någon sekundärfara och ett ångtryck av högst 110 kPa vid 50 °C samt för mindre giftiga pesticider i klass 3, förpackningsgrupp II.			

4.1.4.2 Instruktioner för användning av IBC-behållare

IBC01	FÖRPACKNINGSSINSTRUKTION	IBC01
Följande IBC-behållare är tillåtna, om de allmänna bestämmelserna i 4.1.1 , 4.1.2 och 4.1.3 är uppfyllda: IBC-behållare av metall (31A, 31B och 31N).		
RID/ADR-specifik särbestämmelse för förpackningen:		
BB1 För UN 3130 ska kärlets öppningar vara väl förslutna med två anordningar i serie, varav en ska vara fastskruvad eller säkrad på likvärdigt sätt.		

IBC02	FÖRPACKNINGSSINSTRUKTION	IBC02
Följande IBC-behållare är tillåtna, om de allmänna bestämmelserna i 4.1.1 , 4.1.2 och 4.1.3 är uppfyllda: (1) IBC-behållare av metall (31A, 31B och 31N); (2) IBC-behållare av styv plast (31H1 och 31H2); (3) integrerade IBC-behållare (31HZ1).		
Särbestämmelser för förpackningen:		
B5 För UN 1791, 2014, 2984 och 3149 ska IBC-behållare vara försedda med en anordning för ventilation under transporten. Inloppet till ventilationsanordningen ska vid högsta fyllnadsgrad befinna sig i behållarens ångfas under transporten.		
B7 UN 1222 och 1865 är inte tillåtna i IBC-behållare med volym över 450 liter på grund av explosionsfaran vid transport i stora mängder.		
B8 Detta ämne får inte transporteras i ren form i IBC-behållare, då det är känt att det har ett ångtryck över 110 kPa vid 50 °C eller över 130 kPa vid 55 °C.		
B15 För UN 2031 med över 55 % salpetersyra är tillåten användningstid för IBC-behållare av styv plast och integrerade IBC-behållare med styv innerbehållare av plast två år efter tillverkningsdatum.		
RID/ADR-specifik särbestämmelse för förpackningen		
BB2 För UN 1203 får oberoende av särbestämmelse 534 (se 3.3.1) IBC-behållare användas endast om det faktiska ångtrycket uppgår till högst 110 kPa vid 50 °C eller högst 130 kPa vid 55 °C.		

IBC03	FÖRPACKNINGSSINSTRUKTION	IBC03
Följande IBC-behållare är tillåtna, om de allmänna bestämmelserna i 4.1.1, 4.1.2 och 4.1.3 är uppfyllda: (1) IBC-behållare av metall (31A, 31B och 31N); (2) IBC-behållare av styv plast (31H1 och 31H2); (3) integrerade IBC-behållare (31HZ1, 31HA2, 31HB2, 31HN2, 31HD2 och 31HH2).		
Särbestämmelse för förpackningen:		
B8 Detta ämne får inte transporteras i ren form i IBC-behållare, då det är känt att det har ett ångtryck över 110 kPa vid 50 °C eller över 130 kPa vid 55 °C.		

IBC04	FÖRPACKNINGSSINSTRUKTION	IBC04
Följande IBC-behållare är tillåtna, om de allmänna bestämmelserna i 4.1.1 , 4.1.2 och 4.1.3 är uppfyllda: IBC-behållare av metall (11A, 11B, 11N, 21A, 21B, 21N, 31A, 31B och 31N)		

IBC05	FÖRPACKNINGSSINSTRUKTION	IBC05
Följande IBC-behållare är tillåtna, om de allmänna bestämmelserna i 4.1.1, 4.1.2 och 4.1.3 är uppfyllda:		
<ol style="list-style-type: none"> (1) IBC-behållare av metall (11A, 11B, 11N, 21A, 21B, 21N, 31A, 31B och 31N); (2) IBC-behållare av styv plast (11H1, 11H2, 21H1, 21H2, 31H1 och 31H2); (3) integrerade IBC-behållare (11HZ1, 21HZ1 och 31HZ1). 		

IBC06	FÖRPACKNINGSSINSTRUKTION	IBC06
Följande IBC-behållare är tillåtna, om de allmänna bestämmelserna i 4.1.1, 4.1.2 och 4.1.3 är uppfyllda:		
<ol style="list-style-type: none"> (1) IBC-behållare av metall (11A, 11B, 11N, 21A, 21B, 21N, 31A, 31B och 31N); (2) IBC-behållare av styv plast (11H1, 11H2, 21H1, 21H2, 31H1 och 31H2); (3) integrerade IBC-behållare (11HZ1, 11HZ2, 21HZ1, 21HZ2, 31HZ1 och 31HZ2). 		
Tilläggsbestämmelse:		
Integrerade IBC-behållare 11HZ2 och 21HZ2 får inte användas, om det transporterade ämnet kan bli flytande under transporten.		
Särbestämmelse för förpackningen:		
B12 För UN 2907 ska IBC-behållarna uppfylla provningskraven för förpackningsgrupp II. IBC-behållare som uppfyller provningskraven för förpackningsgrupp I får inte användas.		

IBC07	FÖRPACKNINGSSINSTRUKTION	IBC07
Följande IBC-behållare är tillåtna, om de allmänna bestämmelserna i 4.1.1 , 4.1.2 och 4.1.3 är uppfyllda:		
<ol style="list-style-type: none"> (1) IBC-behållare av metall (11A, 11B, 11N, 21A, 21B, 21N, 31A, 31B och 31N); (2) IBC-behållare av styv plast (11H1, 11H2, 21H1, 21H2, 31H1 och 31H2); (3) integrerade IBC-behållare (11HZ1, 11HZ2, 21HZ1, 21HZ2, 31HZ1 och 31HZ2); (4) IBC-behållare av trä (11C, 11D och 11F). 		
Tilläggsbestämmelse:		
Innerbeklädnad till IBC-behållare av trä ska vara dammtät.		

IBC08	FÖRPACKNINGSSINSTRUKTION	IBC08
<p>Följande IBC-behållare är tillåtna, om de allmänna bestämmelserna i 4.1.1, 4.1.2 och 4.1.3 är uppfyllda:</p> <ol style="list-style-type: none"> (1) IBC-behållare av metall (11A, 11B, 11N, 21A, 21B, 21N, 31A, 31B och 31N); (2) IBC-behållare av styv plast (11H1, 11H2, 21H1, 21H2, 31H1 och 31H2); (3) integrerade IBC-behållare (11HZ1, 11HZ2, 21HZ1, 21HZ2, 31HZ1 och 31HZ2); (4) IBC-behållare av papp (11G); (5) IBC-behållare av trä (11C, 11D och 11F); (6) flexibla IBC-behållare (13H1, 13H2, 13H3, 13H4, 13H5, 13L1, 13L2, 13L3, 13L4, 13M1 och 13M2). 		
<p>Särbestämmelser för förpackningen:</p> <p>B3 Flexibla IBC-behållare ska vara dammtäta och vattenbeständiga, eller försedda med dammtät och vattenbeständig beklädnad.</p> <p>B4 Flexibla IBC-behållare, IBC-behållare av papp och IBC-behållare av trä ska vara dammtäta och vattenbeständiga, eller försedda med dammtät och vattenbeständig beklädnad.</p> <p>B6 För UN 1363, 1364, 1365, 1386, 1408, 1841, 2211, 2217, 2793 och 3314 behöver IBC-behållare inte uppfylla provningskraven i kapitel 6.5.</p> <p>B13 <i>Anm. För UN 1748, 2208 och 2880 är enligt IMDG-koden sjötransport i IBC-behållare förbjuden.</i></p>		
IBC99	FÖRPACKNINGSSINSTRUKTION	IBC99
<p>Endast av ett TFÄ-besiktningsorgan godkända IBC-behållare för detta slags gods får användas. Med varje sändning ska en kopia av ett TFÄ-besiktningsorgans godkännande bifogas, eller så ska godsdeklarationen innehålla uppgift om att förpackningen är godkänd av ett TFÄ-besiktningsorgan.</p>		
IBC100	FÖRPACKNINGSSINSTRUKTION	IBC100
<p>Denna instruktion gäller för UN 0082, 0241, 0331 och 0332.</p>		
<p>Följande IBC-behållare är tillåtna, om de allmänna bestämmelserna i 4.1.1, 4.1.2 och 4.1.3 samt de särskilda bestämmelserna i 4.1.5 är uppfyllda:</p> <ol style="list-style-type: none"> (1) IBC-behållare av metall (11A, 11B, 11N, 21A, 21B, 21N, 31A, 31B och 31N); (2) flexibla IBC-behållare (13H2, 13H3, 13H4, 13L2, 13L3, 13L4 och 13M2); (3) IBC-behållare av styv plast (11H1, 11H2, 21H1, 21H2, 31H1 och 31H2); (4) integrerade IBC-behållare (11HZ1, 11HZ2, 21HZ1, 21HZ2, 31HZ1 och 31HZ2). 		
<p>Tilläggsbestämmelser:</p> <ol style="list-style-type: none"> 1. IBC-behållare får användas endast för fritt flytande ämnen. 2. Flexibla IBC-behållare får användas endast för fasta ämnen. 		
<p>Särbestämmelser för förpackningen:</p> <p>B9 För UN 0082 får denna förpackningsinstruktion endast användas då ämnena består av blandningar av ammoniumnitrat eller andra oorganiska nitrater med andra brännbara ämnen, som inte utgör explosiva beståndsdelar. Sådana explosivämnen får inte innehålla nitroglycerin, liknande flytande organiska nitrater eller klorater. IBC-behållare av metall är inte tillåtna.</p> <p>B10 För UN 0241 får denna förpackningsinstruktion endast användas för ämnen, som innehåller vatten som väsentlig beståndsdel och höga halter av ammoniumnitrat eller andra oxiderande ämnen, varav några eller alla befinner sig i lösning. De andra beståndsdelarna får innehålla kolväten eller aluminiumpulver, men inga nitroföreningar såsom trinitrotoluen (TNT). IBC-behållare av metall är inte tillåtna.</p>		

IBC520		FÖRPACKNINGSSINSTRUKTION		IBC520	
Denna instruktion gäller för organiska peroxider och självreaktiva ämnen av typ F.					
Följande IBC-behållare är tillåtna för nedan förtecknade sammansättningar, om de allmänna bestämmelserna i 4.1.1, 4.1.2 och 4.1.3 samt de särskilda bestämmelserna i 4.1.7.2 är uppfyllda. För sammansättningar, som inte är förtecknade nedan, får endast IBC-behållare godkända av säkerhetsteknikcentralen användas (se 4.1.7.2.2).					
UN-nr	Organisk peroxid	Slag av IBC	Högsta mängd (liter/kg)		
3109	ORGANISK PEROXID, TYP F, FLYTANDE				
	tert-butylhydroperoxid, högst 72 % med vatten	31A	1250		
	tert-butylperoxiacetat, högst 32 % i spädmedel typ A	31A 31HA1	1250 1000		
	tert-butylperoxibensoat, högst 32 % i spädmedel typ A	31A	1250		
	tert-butylperoxi-3,5,5-trimetylhexanoat, högst 37 % i spädmedel typ A	31A 31HA1	1250 1000		
	1,1-di-(tert-butylperoxi)-cyklohexan, högst 37 % i spädmedel typ A	31A	1250		
	kumylhydroperoxid, högst 90 % i spädmedel typ A	31HA1	1250		
	dibensoylperoxid, högst 42 % som stabil dispersion i vatten	31H1	1000		
	di-tert-butylperoxid, högst 52 % i spädmedel typ A	31A 31HA1	1250 1000		
	1,1-di-(tert-butylperoxi)cyklohexan, högst 42 % i spädmedel typ A	31H1	1000		
	dilauroylperoxid, högst 42 %, stabil dispersion i vatten	31HA1	1000		
	isopropylkumylhydroperoxid, högst 72 % i spädmedel typ A	31HA1	1250		
	p-mentylhydroperoxid, högst 72 % i spädmedel typ A	31HA1	1250		
	peroxiättiksyra, stabiliserad, högst 17 %	31H1 31HA1 31A	1500 1500 1500		
3110	ORGANISK PEROXID, TYP F, FAST				
	dikumylperoxid	31A 31H1 31HA1	2000		
Tilläggsbestämmelser:					
1. IBC-behållare ska vara försedda med en anordning för avluftning under transporten. Inloppet till ventilationsanordningen ska vid högsta fyllnadsgrad befinna sig i behållarens ångfas under transporten.					
2. För att undvika en explosionsartad sprängning av IBC-behållare av metall eller integrerade IBC-behållare med hel metallvägg ska ventilationsanordningarna för nödläge vara konstruerade så att alla sönderfallsprodukter och ångor leds bort, vilka utvecklas vid självaccelererande sönderfall eller brandpåverkan under en tidsrymd av minst en timme, beräknat enligt den formel som ges i 4.2.1.13.8. Kontroll- och nödtemperaturer som anges i denna förpackningsinstruktion är baserade på en oisolerad IBC-behållare. När en organisk peroxid avsänds enligt denna instruktion är det avsändarens ansvar att tillse:					
(a) att tryckavlastningsanordningar, inklusive sådana för nödläge, som är installerade på IBC-behållaren är konstruerade för att ta tillräcklig hänsyn till självaccelererande sönderfall av den organiska peroxiden och omvälvning av brand; och					
(b) att i tillämpliga fall angivna kontroll- och nödtemperaturer är lämpliga med hänsyn till konstruktionen (t.ex. isoleringen) av den IBC-behållare som ska användas.					

IBC620	FÖRPACKNINGSSINSTRUKTION	IBC620
Denna instruktion gäller för UN 3291.		
Följande IBC-behållare är tillåtna, om de allmänna bestämmelserna i 4.1.1, 4.1.2 och 4.1.3 är uppfyllda:		
Styva, täta IBC-behållare som uppfyller provningskraven för förpackningsgrupp II.		
Tillägsbestämmelser:		
<ol style="list-style-type: none">1. Det ska finnas tillräcklig mängd absorberande material för att absorbera den totala mängd vätskor som finns i IBC-behållaren.2. IBC-behållaren ska vara i stånd att kvarhålla vätskor.3. IBC-behållare, som är avsedda för skarpa eller spetsiga föremål, såsom glasskärvor eller nålar, ska vara beständiga mot punktering.		

4.1.4.3 Instruktioner för användning av storförpackningar

LP01 FÖRPACKNINGSSINSTRUKTION (VÄTSKOR) LP01				
Följande storförpackningar är tillåtna, om de allmänna bestämmelserna i 4.1.1 och 4.1.3 är uppfyllda:				
Innerförpackning	Storförpackning som ytterförpackning	Förpackningsgrupp I	Förpackningsgrupp II	Förpackningsgrupp III
glas 10 liter plast 30 liter metall 40 liter	stål (50A) aluminium (50B) metall annan än stål eller aluminium (50N) styv plast (50H) trä (50C) plywood (50D) träfibermaterial (50F) styv papp (50G)	Ej tillåten	Ej tillåten	Högsta volym 3 m ³

LP02 FÖRPACKNINGSSINSTRUKTION (FASTA ÄMNEN) LP02				
Följande storförpackningar är tillåtna, om de allmänna bestämmelserna i 4.1.1 och 4.1.3 är uppfyllda:				
Innerförpackning	Storförpackning som ytterförpackning	Förpackningsgrupp I	Förpackningsgrupp II	Förpackningsgrupp III
glas 10 kg plast ^b 50 kg metall 50 kg papperi ^{a, b} 50 kg papp ^{a, b} 50 kg	stål (50A) aluminium (50B) metall, annan än stål eller aluminium (50N) styv plast (50H) puu (50C) plywood (50D) träfibermaterial (50F) styv papp (50G) flexibel plast (51H) ^c	Ej tillåtet	Ej tillåtet	Högsta volym 3m ³
^a Dessa innerförpackningar får inte användas om ämnena kan bli flytande under transporten.				
^b Dessa innerförpackningar ska vara dammtäta.				
^c Får användas endast med flexibla innerförpackningar.				
Särbestämmelser för förpackningen:				
L2 För UN 1950 aerosoler ska storförpackningen motsvara provningskraven för förpackningsgrupp III. Storförpackningar för förbrukade aerosolbehållare, som transporteras enligt särbestämmelse 327, ska dessutom förpackas med något material som håller kvar all fri vätska som kan läcka ut under transporten, t.ex. absorberande material.				

LP99 FÖRPACKNINGSSINSTRUKTION LP99	
Endast av TFÄ-besiktningsorgan godkända storförpackningar för detta slags gods får användas. Med varje sändning ska en kopia av TFÄ-besiktningsorgans godkännande bifogas, eller så ska godsdeklarationen innehålla uppgift om att förpackningen är godkänd av ett TFÄ-besiktningsorgan.	

FÖRPACKNINGSSINSTRUKTION		
LP101		LP101
Följande storförpackningar är tillåtna, om de allmänna bestämmelserna i 4.1.1 och 4.1.3 samt de särskilda bestämmelserna i 4.1.5 är uppfyllda:		
Innerförpackningar	Mellanförpackning	Storförpackning som ytterförpackning
Krävs inte	Krävs inte	stål (50A) aluminium (50B) metall, annan än stål eller aluminium (50N) styv plast (50H) trä (50C) plywood (50D) träfibermaterial (50F) styv papp (50G)
Särbestämmelser för förpackningen:		
<p>L1 Följande gäller för: UN 0006, 0009, 0010, 0015, 0016, 0018, 0019, 0034, 0035, 0038, 0039, 0048, 0056, 0137, 0138, 0168, 0169, 0171, 0181, 0182, 0183, 0186, 0221, 0243, 0244, 0245, 0246, 0254, 0280, 0281, 0286, 0287, 0297, 0299, 0300, 0301, 0303, 0321, 0328, 0329, 0344, 0345, 0346, 0347, 0362, 0363, 0370, 0412, 0424, 0425, 0434, 0435, 0436, 0437, 0438, 0451, 0488 och 0502.</p> <p>Stora och robusta föremål med explosivämne, som normalt är avsedda för militär användning och inte innehåller tändsystem eller vars tändsystem är försedda med minst två effektiva säkringsanordningar, får transporteras oförpackat. Om föremålen innehåller drivladdningar eller drivs av sig själva, ska deras tändsystem skyddas mot sådana belastningar som kan initiera tändsystemen under normala transportförhållanden. Om resultatet av genomförda provningar i provserie 4 på ett oförpackat föremål är negativt, kan föremålet transporteras oförpackat. Sådana oförpackade föremål får fästas på vaggor eller placeras i korgar eller andra lämpliga hanteringsanordningar.</p>		

FÖRPACKNINGSSINSTRUKTION		
LP102		LP102
Följande storförpackningar är tillåtna, om de allmänna bestämmelserna i 4.1.1 och 4.1.3 samt de särskilda bestämmelserna i 4.1.5 är uppfyllda:		
Innerförpackningar	Mellanförpackning	Storförpackning som ytterförpackning
Säckar vattenbeständiga Behållare papp metall plast trä Omslag wellpapp Hylsor papp	Krävs inte	stål (50A) aluminium (50B) metall, annan än stål eller aluminium (50N) styv plast (50H) trä (50C) plywood (50D) träfibermaterial (50F) styv papp (50G)

LP621	FÖRPACKNINGSSINSTRUKTION	LP621
Denna instruktion gäller för UN 3291.		
Följande storförpackningar är tillåtna, om de allmänna bestämmelserna i 4.1.1 och 4.1.3 är uppfyllda:		
<p>(1) För sjukvårdsavfall, som är förpackat i innerförpackningar: styva, täta storförpackningar, som motsvarar bestämmelserna i kapitel 6.6 för fasta ämnen och uppfyller provningskraven för förpackningsgrupp II, förutsatt att det finns tillräcklig mängd absorberande material för att absorbera de vätskor som finns i storförpackningen, och storförpackningen är i stånd att kvarhålla vätskor;</p> <p>(2) För kollin som innehåller större mängder vätskor: styva storförpackningar, som motsvarar bestämmelserna i kapitel 6.6 för vätskor och uppfyller provningskraven för förpackningsgrupp II.</p>		
Tilläggsbestämmelse:		
Storförpackningar, som är avsedda för skarpa eller spetsiga föremål, såsom glasskärvor eller nålar, ska vara punkteringsbeständiga och i stånd att kvarhålla vätskor under provningsbetingelserna i kapitel 6.6.		

LP902	FÖRPACKNINGSSINSTRUKTION	LP902
Denna instruktion gäller för UN 3268.		
Följande storförpackningar är tillåtna, om de allmänna bestämmelserna i 4.1.1 och 4.1.3 är uppfyllda:		
Storförpackningar, som uppfyller provningskraven för förpackningsgrupp III. Förpackningen ska vara konstruerad och tillverkad så att förskjutning av föremålen och oavsiktlig aktivering förhindras under normala transportförhållanden.		
Föremålen får även transporteras oförpackade från tillverkningsstället till monteringsfabriken i särskilt utrustade hanteringsanordningar, vagnar eller containrar.		
Tilläggsbestämmelse:		
Tryckkärl ska uppfylla säkerhetsteknikcentralens bestämmelser för de ämnen som tryckkärlet innehåller.		

4.1.4.4 (Borttagen.)

4.1.5 Särskilda förpackningsbestämmelser för gods i klass 1

4.1.5.1 De allmänna bestämmelserna i 4.1.1 ska vara uppfyllda.

4.1.5.2 Alla förpackningar för klass 1 ska vara konstruerade och utförda så att:

- (a) de explosiva ämnena och föremålen innehållande explosivämne skyddas, läckage av dem förhindras och ingen ökad risk för oönskad antändning uppstår under normala transportförhållanden, inklusive förutsägbara ändringar i temperatur, fuktighet eller tryck;
- (b) det kompletta kollit kan hanteras säkert under normala transportförhållanden; och
- (c) kollina klarar belastning genom stapling, som kan förutses under normala transportförhållanden, utan att farorna som följer med de explosiva ämnena och föremålen innehållande explosivämne ökar, förpackningarnas förmåga att innehålla gods inte påverkas eller kollina deformeras så att deras hållfasthet minskar eller att det leder till instabilitet i staplar med sådana kollin.

- 4.1.5.3 Alla explosiva ämnen och föremål innehållande explosivämne ska klassificeras i transportfärdigt tillstånd enligt de i 2.2.1 beskrivna metoderna.
- 4.1.5.4 Gods i klass 1 ska förpackas i överensstämmelse med motsvarande förpackningsinstruktion som anges i kapitel 3.2, tabell A, kolumn 8 och är beskriven i 4.1.4.
- 4.1.5.5 Förpackningar, inklusive IBC-behållare och storförpackningar, ska uppfylla bestämmelserna i kapitel 6.1, 6.5 respektive 6.6 och provningsbestämmelserna i 6.1.5, 6.5.6 respektive 6.6.5 för förpackningsgrupp II, under beaktande av 4.1.1.13, 6.1.2.4 samt 6.5.1.4.4. Andra förpackningar än förpackningar av metall får användas, om de uppfyller provningskriterierna för förpackningsgrupp I. För att förhindra alltför stor inneslutningseffekt får förpackningar av metall, vilka uppfyller provningskriterierna för förpackningsgrupp I, inte användas.
- 4.1.5.6 Förslutningsanordning till förpackningar för flytande explosivämnen ska ge dubbelt skydd mot läckage.
- 4.1.5.7 Förslutningsanordning till fat av metall ska ha lämplig packning. Om förslutningsanordningen har gängor ska inträngning av explosivämnen i gängorna förhindras.
- 4.1.5.8 Vattenlösliga explosiva ämnen ska förpackas i vattenbeständiga förpackningar. Förpackningar till fuktade eller okänsliggjorda ämnen ska vara förslutna så att koncentrationsförändringar under transport förhindras.
- 4.1.5.9 (Tills vidare blank.)
- 4.1.5.10 Spik, häftklammer och annan förslutningsanordning av metall utan skyddsöverdrag får inte tränga genom ytterförpackningen, såvida inte de explosiva varorna skyddas effektivt av innerförpackningen mot kontakt med metallen.
- 4.1.5.11 Innerförpackningar, distansmaterial och stötdämpande material liksom placeringen av explosiva ämnen eller föremål innehållande explosivämne i kollin ska utföras så att de explosiva ämnena och föremålen inte kan spridas i ytterförpackningen under normala transportförhållanden. Metalldelar på föremål med explosivämne får inte komma i kontakt med metallförpackningarna. Föremål innehållande explosivämnen, som inte är inneslutna i ett yttre omslag, ska separeras från varandra för att förhindra friktion och stötar. Stötdämpande material, brickor, skiljeväggar i ytter- eller innerförpackningen, formpressade detaljer eller behållare får användas för detta ändamål.
- 4.1.5.12 Förpackningar ska vara tillverkade av material som är kompatibla med de explosiva ämnen eller föremål som finns i kollit och ogenomsläppliga gentemot dem, på ett sådant sätt att varken växelverkan mellan de explosiva ämnena och föremålen innehållande explosivämne och materialen i förpackningen eller läckage ur förpackningen orsakar att de explosiva ämnena eller föremålen innehållande explosivämne inverkar på transportsäkerheten eller att riskgrupp eller samhanteringsgrupp förändras.
- 4.1.5.13 Inträngning av explosivämnen i mellanrummen i fogarna på falsade förpackningar av metall ska förhindras.
- 4.1.5.14 För plastförpackningar får det inte finnas risk för uppkomst eller ansamling av sådana mängder statisk elektricitet, att en urladdning kan förorsaka initiering, antändning eller funktion av de förpackade explosiva ämnena eller föremålen innehållande explosivämne.

4.1.5.15 Stora och robusta föremål innehållande explosivämne, som normalt är avsedda för militär användning och utan eget tändsystem eller vars tändsystem har minst två effektiva säkringsanordningar får transporteras oförpackade. Om dessa föremål innehåller drivladdningar eller är självdrivande ska deras tändsystem skyddas mot störningar som kan uppträda under normala transportförhållanden. Är resultat vid provning av ett oförpackat föremål enligt provserie 4 i testhandboken negativt, kan föremålet transporteras oförpackat. Sådana oförpackade föremål får fästas i vaggor eller placeras i en korg eller annan lämplig hanterings-, lagrings- eller utskjutningsanordning, så att de inte kan lossna under normala transportförhållanden.

När sådana stora explosiva föremål, inom ramen för kontroll av deras funktionssäkerhet och lämplighet, provats med metoder som uppfyller kraven i dessa bestämmelser, och föremålen klarat dessa provningar, kan säkerhetsteknikcentralen godkänna att sådana föremål transporteras enligt dessa bestämmelser.

4.1.5.16 Explosiva ämnen får inte förpackas i inner- eller ytterförpackningar, där skillnader i inre eller yttre tryck, beroende på termiska eller andra effekter, skulle kunna få till följd att en explosion eller att förpackningen bryts sönder.

4.1.5.17 Om lösa explosivämnena eller explosivämnena i ett föremål som saknar eller endast delvis är försett med hölje kan komma i kontakt med insidan av metallförpackningar (1A2, 1B2, 4A, 4B och behållare av metall), ska metallförpackningen förses med innerbeklädnad eller invändig beläggning (se 4.1.1.2).

4.1.5.18 Förpackningsinstruktion P101 får användas för alla explosiva ämnen och föremål innehållande explosivämne, såvida förpackningen är godkänd av ett TFÄ-besiktningsorgan, oberoende av om förpackningen motsvarar den i kapitel 3.2, tabell A, kolumn 8 tillordnade förpackningsinstruktionen eller inte.

4.1.6 Särskilda förpackningsbestämmelser för gods i klass 2 och för gods i andra klasser som tillordnats förpackningsinstruktion P200

4.1.6.1 Detta avsnitt innehåller allmänna bestämmelser för användning av tryckkärl och öppna kryokärl för transport av ämnen i klass 2 och gods i andra klasser som är tillordnade förpackningsinstruktion P200 (t.ex. UN 1051 cyanväte, stabiliserat). Tryckkärl ska vara tillverkade och förslutna så att innehållet inte kan läcka ut under normala transportförhållanden, inklusive vibrationer, temperaturväxlingar och ändringar i fuktighet eller tryck (t.ex. på grund av höjdskillnader).

4.1.6.2 Delar av tryckkärl eller öppna kryokärl som kommer i direkt kontakt med farligt gods får inte påverkas eller försvagas av sådant farligt gods eller orsaka en farlig reaktion (t.ex. en katalytisk reaktion eller en reaktion med det farliga godset) (se även förteckning över standarder i slutet av detta avsnitt)

4.1.6.3 Tryckkärl och deras förslutningar samt öppna kryokärl, som ska innehålla gas eller gasblandning, ska väljas enligt bestämmelserna i 6.2.1.2 och bestämmelserna i tillämpliga förpackningsinstruktioner i 4.1.4.1. Detta stycke gäller även tryckkärl som ingår i MEG-containerar och batterivagnar.

4.1.6.4 Byte av användning av återfyllningsbara tryckkärl ska innefatta tömnings-, rengörings- och avgasningsåtgärder i den utsträckning som är nödvändig för säker drift (se även förteckning över standarder i slutet av detta avsnitt). Dessutom får ett tryckkärl, som tidigare innehållit ett frätande ämne i klass 8 eller ett ämne i någon annan klass med sekundärfara frätande, inte användas för transport av ett ämne i klass 2, såvida inte den angivna kontrollen i 6.2.1.6 respektive 6.2.3.5 har utförts.

- 4.1.6.5 Före fyllning ska förpackaren genomföra en kontroll av tryckkärlet eller det öppna kryokärlet och försäkra sig om att kärlet är godkänt för ämnet som ska transporteras och att bestämmelserna är uppfyllda. Avstängningsventiler ska stängas efter fyllning och förbli stängda under transporten. Avsändaren ska verifiera att förslutningar och utrustning inte läcker.

Anm. Avstängningsventiler som monterats på individuella gasflaskor i gasflaskpaket får vara öppna under transport, såvida inte ämnet som transporteras omfattas av särbestämelsen för förpackning "k" eller "q" i förpackningsinstruktion P200.

- 4.1.6.6 Tryckkärl och öppna kryokärl ska fyllas under de arbetstryck, fyllningsförhållanden och bestämmelser som anges i den förpackningsinstruktion som gäller för ämnet som fylls. Reaktiva gaser och gasblandningar ska fyllas till ett tryck som innebär att tryckkärls arbetstryck inte överskrider om gasen genomgår fullständigt sönderfall. Gasflaskpaket får inte fyllas med ett tryck som överstiger det lägsta arbetstrycket för någon gasflaska i paketet.

- 4.1.6.7 Tryckkärl och deras förslutningar ska uppfylla bestämmelserna för konstruktion, tillverkning, kontroll och provning angivna i kapitel 6.2. Om ytterförpackningar är föreskrivna, ska tryckkärlen och de öppna kryokärlen förpackas säkert och stadigt i dem. Om inget annat föreskrivs i de enskilda förpackningsinstruktionerna, får en eller flera innerförpackningar placeras i en ytterförpackning.

- 4.1.6.8 Ventilerna ska konstrueras och tillverkas så att de i sig har förmåga att motstå skador utan att innehållet läcker ut, eller så ska de vara skyddade genom en eller flera av följande metoder mot skador som kan förorsaka att tryckkärls innehåll oavsiktligt läcker ut (se även förteckning över standarder i slutet av detta avsnitt):

- (a) ventilerna är placerade inuti tryckkärls hals och skyddas av en påskruvad plugg eller en skyddskåpa;
- (b) ventilerna är skyddade med skyddskåpor. Skyddskåpor ska vara försedda med avluftningshål med tillräckligt tvärsnitt, så att gaserna kan försvinna om ventilerna blir otäta;
- (c) ventilerna är skyddade av en krage eller andra skyddsåtgärder;
- (d) tryckkärlen transporteras i skyddsramar (t.ex. gasflaskor i paket); eller
- (e) tryckkärlen transporteras i skyddslådor. För UN-tryckkärl ska den transportfärdiga förpackningen vara i stånd att klara den i 6.1.5.3 angivna fallprovningen med provningskraven för förpackningsgrupp I.

- 4.1.6.9 Ej återfyllningsbara tryckkärl:

- (a) ska transporteras i en ytterförpackning, såsom en låda, korg eller brickor med sträck- eller krympfilm;
- (b) ska om de fyllts med brandfarlig eller giftig gas ha en volym på högst 1,25 liter;
- (c) får inte användas för giftiga gaser med LC₅₀-värde 200 ml/m³ och lägre; och
- (d) får inte repareras efter att ha tagits i bruk.

- 4.1.6.10 Återfyllningsbara tryckkärl ska genomgå återkommande kontroll i enlighet med bestämmelserna i 6.2.1.6 respektive 6.2.3.5 och tillämplig förpackningsinstruktion P200 respektive P203. Tryckkärl får inte fyllas om tidpunkten för nästa återkommande kontroll har passerat, men de får efter det att det fastställda intervallet löpt ut transporteras för att föras till kontroll eller bortskaffande, inklusive alla mellanliggande transporter.
- 4.1.6.11 Reparationer ska utföras i överensstämmelse med bestämmelserna för tillverkning och provning i tillämpliga konstruktions- och tillverkningsstandarder och är tillåtna endast om detta anges i motsvarande standarder för återkommande kontroll, som förtecknats i kapitel 6.2. Tryckkärl, med undantag av yttre manteln på slutna kryokärl, får inte genomgå reparation av nedanstående brister:
- (a) sprickor eller andra fel i svetsfogar;
 - (b) sprickor i kärlväggen;
 - (c) otätheter eller materialfel i väggen, överdelen eller botten av kärlen.
- 4.1.6.12 Tryckkärl får inte överlämnas för fyllning:
- (a) om de är så kraftigt skadade att tryckkärls eller dess driftutrustnings fullgoda skick kan påverkas;
 - (b) om inte tryckkärl och dess driftutrustning har kontrollerats och konstaterats fungera väl; och
 - (c) om föreskriven märkning för godkännande, återkommande kontroll och fyllning inte är läslig.
- 4.1.6.13 Fyllda tryckkärl får inte överlämnas för transport:
- (a) om de är otäta;
 - (b) om de är så kraftigt skadade att tryckkärls eller dess driftutrustnings fullgoda skick kan påverkas;
 - (c) om inte tryckkärl och dess driftutrustning har kontrollerats och konstaterats fungera väl; och
 - (d) om föreskriven märkning för godkännande, återkommande kontroll och fyllning inte är läslig.
- 4.1.6.14 För UN-tryckkärl ska nedan angivna ISO-standarder tillämpas. För andra tryckkärl anses bestämmelserna i 4.1.6 som uppfyllda om relevanta nedanstående standarder tillämpas:

Tillämpligt på delavsnitt	Referens	Titel på dokumentet
4.1.6.2	ISO 11114-1:1997	Gasflaskor – Kompatibilitet mellan material i gasflaska respektive ventil med gasinnehåll – Del 1: Metalliska material
	ISO 11114-2:2000	Gasflaskor – Kompatibilitet mellan material i gasflaska respektive i ventil med gasinnehåll – Del 2: Icke-metalliska material
4.1.6.4	ISO 11621:2005	Gasflaskor – Procedurer för byte av gasslag
	Bilaga B till EN ISO 10297:2006	Gasflaskor – Gasflaskventiler – Specifikationer och typprovning

4.1.6.8 Ventiler med inbyggt skydd	EN 13152:2001 +A1:2003	Specifikation och provning av ventiler för gasolflaskor – Självstängande
	EN 13153:2001 +A1:2003	Specifikation och provning av ventiler för gasolflaskor – Manuellt styrda
	ISO 11117:1998	Gas cylinders – Valve protection caps and valve guards for industrial and medical gas cylinders – Design, construction and tests
4.1.6.8 (b) och (c)	EN 962:1996 /A2:2000	Gasflaskor – Ventilskyddskåpor och ventilkåpor för industriella och medicinska gasflaskor – Beräkning, konstruktion och provning
	ISO 11114-1:1997	Gasflaskor – Kompatibilitet mellan material i gasflaska respektive ventil med gasinnehåll – Del 1: Metalliska material

4.1.7 Särskilda förpackningsbestämmelser för organiska peroxider i klass 5.2 och självreaktiva ämnen i klass 4.1

4.1.7.0.1 För organiska peroxider ska alla kärl vara ”effektivt förslutna”. Om ett avsevärt invändigt tryck kan uppstå i ett kולי på grund av gasutveckling, får en luftningsanordning anbringas, förutsatt att den utströmmande gasen inte innebär någon fara, i annat fall ska fyllningsförhållandet begränsas. Luftningsanordningar ska vara konstruerade så att inget flytande ämne kan komma ut då kולי är i upprätt läge och att inträngning av föroreningar förhindras. Eventuell ytterförpackning ska vara konstruerad så att den inte inverkar på luftningsanordningens funktion.

4.1.7.1 Användning av förpackningar

4.1.7.1.1 Förpackningar för organiska peroxider och självreaktiva ämnen ska uppfylla bestämmelserna i kapitel 6.1 eller 6.6 för förpackningsgrupp II. För att förhindra alltför stor inneslutningseffekt får förpackningar av metall, vilka uppfyller provningskriterierna för förpackningsgrupp I, inte användas.

4.1.7.1.2 Förpackningsmetoderna för organiska peroxider och självreaktiva ämnen är angivna i förpackningsinstruktion P520 och betecknas OP1 till OP8. De för varje förpackningsmetod angivna mängderna representerar de högsta tillåtna mängderna per kולי.

4.1.7.1.3 För alla redan klassificerade organiska peroxider och självreaktiva ämnen är tillämpliga förpackningsmetoder förtecknade i tabellerna i 2.2.41.4 och 2.2.52.4.

4.1.7.1.4 För nya organiska peroxider, nya självreaktiva ämnen eller nya beredningar av redan klassificerade organiska peroxider eller av redan klassificerade självreaktiva ämnen ska lämplig förpackningsmetod bestämmas enligt följande:

(a) ORGANISK PEROXID TYP B eller SJÄLVREAKTIVT ÄMNE TYP B:

Förpackningsmetod OP5 ska tillämpas om den organiska peroxiden (eller det självreaktiva ämnet) uppfyller kriterierna i testhandboken stycke 20.4.3 (b) (respektive 20.4.2 (b)) i en godkänd förpackning enligt förpackningsmetoden i fråga. Kan den organiska peroxiden (eller det självreaktiva ämnet) endast uppfylla dessa kriterier i en mindre förpackning än den som tillåts i förpackningsmetod OP5 (dvs. i en av de i OP1-OP4 förtecknade förpackningarna) ska motsvarande förpackningsmetod med det lägre OP-numret tillämpas;

- (b) ORGANISK PEROXID TYP C eller SJÄLVREAKTIVT ÄMNE TYP C:
Förpackningsmetod OP6 ska tillämpas om den organiska peroxiden (eller det självreaktiva ämnet) uppfyller kriterierna i testhandboken stycke 20.4.3 (c) (respektive 20.4.2 (c)) i en godkänd förpackning enligt förpackningsmetoden i fråga. Kan den organiska peroxiden (eller det självreaktiva ämnet) endast uppfylla dessa kriterier i en mindre förpackning än den som tillåts i förpackningsmetod OP6 ska motsvarande förpackningsmetod med det lägre OP-numret tillämpas;
- (c) ORGANISK PEROXID TYP D eller SJÄLVREAKTIVT ÄMNE TYP D:
För denna typ av organisk peroxid eller självreaktivt ämne ska förpackningsmetod OP7 tillämpas;
- (d) ORGANISK PEROXID TYP E eller SJÄLVREAKTIVT ÄMNE TYP E:
För denna typ av organisk peroxid eller självreaktivt ämne ska förpackningsmetod OP8 tillämpas;
- (e) ORGANISK PEROXID TYP F eller SJÄLVREAKTIVT ÄMNE TYP F:
För denna typ av organisk peroxid eller självreaktivt ämne ska förpackningsmetod OP8 tillämpas.

4.1.7.2 *Användning av IBC-behållare*

4.1.7.2.1 Alla redan klassificerade organiska peroxider, som är angivna i förpackningsinstruktion IBC 520, får transporteras i IBC-behållare enligt denna förpackningsinstruktion.

4.1.7.2.2 Andra organiska peroxider och självreaktiva ämnen av typ F får transporteras i IBC-behållare under villkor fastställda av säkerhetsteknikcentralen eller behörig myndighet i något annat RID/ADR-land, om den behöriga myndigheten på grundval av provningar verifierar att en sådan transport kan genomföras på ett säkert sätt. Provingarna skall visa följande:

- (a) bekräftelse av att den organiska peroxiden (eller det självreaktiva ämnet) motsvarar principerna för klassificering i testhandboken stycke 20.4.3 (f) (respektive 20.4.2 (f)), med alternativet box F i figur 20.1 (b) i handboken;
- (b) bekräftelse av kompatibiliteten med alla material som normalt kan komma i kontakt med ämnet under transporten;
- (c) i tillämpliga fall bestämning av kontroll- och nödtemperaturer för transport av produkten i avsedd IBC-behållare, härledda från SADT;
- (d) om så krävs dimensionering av tryckavlastningsanordningar och avlastningsanordningar för nödläge; och
- (e) fastställande av eventuellt erforderliga särbestämmelser, som är nödvändiga för säker transport av ämnet.

Anm. Vid internationella RID-transporter fastställas transportvillkor av behörig myndighet i ursprungslandet. Är avsändarlandet inte medlemsstat i COTIF, så ska dessa villkor godkännas av behörig myndighet i den första COTIF-medlemsstat som berörs av transporten.

4.1.7.2.3 Självaccelererande sönderfall och brandpåverkan ska beaktas som nödlägen. För att undvika explosionsartad sprängning av IBC-behållare av metall eller integrerade IBC-behållare med metallhölje ska anordningar för tryckavlastning i nödläge vara konstruerade så att alla sönderfallsprodukter och ångor leds bort, vilka utvecklas vid självaccelererande sönderfall eller brandpåverkan under en tid av minst en timme, beräknade enligt den i 4.2.1.13.8 angivna formeln.

4.1.8 Särskilda förpackningsbestämmelser för smittförande ämnen i klass 6.2

- 4.1.8.1 Avsändaren av smittförande ämnen ska säkerställa, att kollina är förberedda så att de når sin bestämmelseort i gott skick och inte utgör någon fara för personer eller djur under transporten.
- 4.1.8.2 Definitionerna i 1.2.1 och de allmänna förpackningsbestämmelserna i 4.1.1.1 - 4.1.1.16, med undantag av 4.1.1.3, 4.1.1.9 - 4.1.1.12 och 4.1.1.15, gäller för kollin med smittförande ämnen. Flytande ämnen får endast fyllas i förpackningar, som är tillräckligt hållfasta mot sådant invändigt tryck som kan utvecklas under normala transportförhållanden.
- 4.1.8.3 En detaljerad innehållsförteckning ska finnas mellan sekundärförpackningen och ytterförpackningen. Om de smittförande ämnen som ska transporteras inte är kända, men det finns misstanke om att de motsvarar kriterierna för att ingå i kategori A, ska texten "Misstanke om smittförande ämne i kategori A" anges inom parentes efter den officiella transportbenämningen i dokumentet i ytterförpackningen.
- 4.1.8.4 Innan en tömd förpackning skickas tillbaka till avsändaren eller skickas till en annan mottagare ska den desinficeras eller steriliseras för att utesluta alla risker. Etiketters och märkningar som visar att förpackningen har innehållet smittförande ämnen ska tas bort eller göras oläslig.
- 4.1.8.5 Så länge likvärdiga prestanda bibehålls får följande varianter av primärkärl placeras i en sekundärförpackning, utan ytterligare provning av det kompletta kollit:
- (a) Primärkärl av motsvarande eller mindre storlek än de provade primärkärlen, får användas under förutsättning att:
 - (i) primärkärlen är av liknande utförande som det provade primärkärlet (exempelvis formen: runda, rektangulära);
 - (ii) materialet i primärkärlen (t.ex. glas, plast, metall) uppvisar samma eller högre hållfasthet mot stötar och staplingskrafter jämfört med det provade primärkärlet;
 - (iii) primärkärlen har likadana eller mindre öppningar och förslutningen är utformad på liknande sätt (t.ex. skruvlock, propp);
 - (iv) ytterligare stötdämpande material används i tillräcklig mängd för att fylla ut hålrum och förhindra nämnvärd förskjutning av primärkärlen; och
 - (v) primärkärlen är orienterade på samma sätt i sekundärförpackningen som i det provade kollit.
 - (b) Ett mindre antal provade primärkärl eller andra typer av primärkärl enligt (a) får användas under förutsättning att tillräckligt med stötdämpande material tillsätts för att fylla ut hålrum och förhindra nämnvärd förskjutning hos primärkärlen.
- 4.1.8.6 Delavsnitten 4.1.8.1–4.1.8.5 gäller endast för smittförande ämnen i kategori A (UN 2814 och 2900). De gäller inte för UN 3373 BIOLOGISKT ÄMNE, KATEGORI B (se 4.1.4.1, förpackningsinstruktion P650), eller för UN 3291 SMITTFÖRANDE AVFALL, OSPECIFICERAT, N.O.S. eller (BIO)MEDICINSKT AVFALL, N.O.S. eller FÖRESKRIFTSENLIGT MEDICINSKT AVFALL, N.O.S.

- 4.1.8.7 För transport av animalt material får förpackningar eller IBC-behållare, som inte är uttryckligen tillåtna i tillämpliga förpackningsinstruktioner, inte användas för transport av ett ämne eller föremål, såvida inte ett TFÄ-besiktningorgan (*Anm. Vid internationella RID-transporter behörig myndighet³ i ursprungslandet*) har särskilt godkänt det och att följande förutsättningar är uppfyllda:
- den alternativa förpackningen överensstämmer med de allmänna bestämmelserna i denna del;
 - Den alternativa förpackningen uppfyller bestämmelserna i del 6, om förpackningsinstruktionen i kapitel 3.2, tabell A, kolumn 8 anger det;
 - Ett TFÄ-besiktningorgan (*Anm. Vid internationella RID-transporter behörig myndighet³ i ursprungslandet*) konstaterar att den alternativa förpackningen ger minst samma säkerhetsnivå som om ämnet hade förpackats enligt en metod, som finns angiven i den särskilda förpackningsinstruktionen i kapitel 3.2, tabell A, kolumn 8
 - Med varje sändning ska en kopia av ett TFÄ-besiktningorgans godkännande bifogas, eller så ska godsdeklarationen innehålla uppgift om att förpackningen är godkänd av ett TFÄ-besiktningorgan.

4.1.9 Särskilda förpackningsbestämmelser för klass 7

4.1.9.1 Allmänt

- 4.1.9.1.1 Radioaktiva ämnen, förpackningar och kollin ska uppfylla bestämmelserna i kapitel 6.4. Mängden av radioaktiva ämnen i ett kolli får inte överstiga de angivna begränsningarna i 2.2.7.2.2, 2.2.7.2.4.1, 2.2.7.2.4.4, 2.2.7.2.4.5, 2.2.7.2.4.6, särbestämmelse 336 i kapitel 3.3 och 4.1.9.3.

De typer av kollin för radioaktiva ämnen som omfattas av dessa bestämmelser är följande:

- undantaget kolli (se 1.7.1.5);
- industrikolli av typ 1 (typ IP-1);
- industrikolli av typ 2 (typ IP-2);
- industrikolli av typ 3 (typ IP-3);
- kolli av typ A;
- kolli av typ B(U);
- kolli av typ B(M);
- kolli av typ C.

Kollin som innehåller fissila ämnen eller uranhexafluorid omfattas av ytterligare bestämmelser.

- 4.1.9.1.2 Löst vidhäftande kontamination på utsidan av ett kolli ska vara så låg som det är praktiskt möjligt och får under rutinmässiga transportförhållanden inte överstiga följande gränsvärden:

- 4 Bq/cm² för beta- och gammastrålare samt för alfastrålare med låg radiotoxicitet; och
- 0,4 Bq/cm² för alla andra alfastrålare.

Dessa gränsvärden är tillämpbara, som medelvärde över varje area av 300 cm² av varje del av ytan.

³ Är avsändarlandet inte medlemsstat i COTIF, avses behörig myndighet i den första COTIF-medlemsstat som berörs av transporten

- 4.1.9.1.3 Ett kolli, med undantag av undantaget kolli, får inte innehålla några andra föremål än sådana som är nödvändiga för användningen av det radioaktiva ämnet. Växelverkan mellan dessa föremål och kollit i fråga får under de för kollikonstruktionen tillämpliga transportförhållandena inte reducera kollits säkerhet.
- 4.1.9.1.4 Såvida inget annat föreskrivs i 7.5.11, särbestämmelse CV33, får nivån från löst vidhäftande kontamination på utsidan och insidan av overpack, containrar, tankar, IBC-behållare och vagnar inte överstiga de i 4.1.9.1.2 angivna gränsvärdena.
- 4.1.9.1.5 Radioaktiva ämnen med sekundärfara ska transporteras i förpackningar, IBC-behållare eller tankar, som fullständigt uppfyller bestämmelserna i tillämpligt kapitel i del 6 samt de för denna sekundärfara tillämpliga bestämmelserna i kapitel 4.1, 4.2 eller 4.3.
- 4.1.9.1.6 Före den första transporten av ett kolli ska följande bestämmelser uppfyllas:
- (a) Om inneslutningssystemets kalkyltryck överstiger 35 kPa (övertryck), ska det kontrolleras att inneslutningssystemet för varje kolli överensstämmer med de godkända konstruktionskraven beträffande systemets förmåga att bibehålla sin täthet under detta tryck;
 - (b) För varje kolli av typ B(U), typ B(M) och typ C samt för varje kolli som innehåller fissilt ämne ska det kontrolleras att dess strålskärm och inneslutningssystem och, om så krävs, dess värmeledningsförmåga och begränsande system ligger inom de gränser som är tillämpliga eller specificerade för den godkända konstruktionen;
 - (c) För kollin innehållande fissilt ämne, där neutronabsorbatorer uttryckligen är medtagna som beståndsdelar i kollit för att uppfylla bestämmelserna i 6.4.11.1, ska kontroll utföras för att konstatera närvaron och fördelningen av dessa neutronabsorbatorer.
- 4.1.9.1.7 Före varje transport av ett kolli ska följande bestämmelser uppfyllas:
- (a) För varje kolli ska det kontrolleras att alla krav i tillämpliga bestämmelser i dessa bestämmelser är uppfyllda;
 - (b) Det ska kontrolleras att lyftdon som inte uppfyller bestämmelserna i 6.4.2.2 har monterats bort eller på annat sätt gjorts obrukbara för att lyfta kollit enligt 6.4.2.3;
 - (c) För varje kollidär ett godkännande av behörig myndighet krävs, ska det kontrolleras så att alla angivna krav i godkännandecertifikaten är uppfyllda;
 - (d) Varje kolli av typ B(U), typ B(M) och typ C ska förvaras intill dess jämviktstillstånd har uppnåtts i tillräcklig omfattning för att verifiera överensstämmelse med temperatur- och tryckbestämmelserna, såvida inte undantag från dessa krav har erkänts av strålsäkerhetscentralen.
Anm. Vid internationella RID-transporter ett unilateralt godkännande krävs för undantaget från dessa krav.
 - (e) Varje kolli av typ B(U), typ B(M) och typ C ska kontrolleras genom besiktning eller lämplig provning så att alla förslutningar, ventiler eller andra öppningar i inneslutningssystemet, genom vilka det radioaktiva innehållet skulle kunna komma ut, är ordentligt förslutna och i förekommande fall förseglade på det sätt som gjordes för att visa överensstämmelse med bestämmelserna i 6.4.8.8 och 6.4.10.3.
 - (f) Varje radioaktivt ämne av speciell beskaffenhet ska kontrolleras så att alla krav som angetts i godkännandecertifikatet och tillämpliga bestämmelser i dessa bestämmelser är uppfyllda;

- (g) För kollin som innehåller fissila ämnen ska den angivna mätningen i 6.4.11.4 (b) och de angivna provningarna för kontroll av förslutningen av varje kolli i 6.4.11.7 genomföras i tillämpliga fall;
 - (h) Alla radioaktiva ämnen med liten spridbarhet ska kontrolleras så att alla bestämmelser som angetts i godkännandecertifikatet och tillämpliga bestämmelser i dessa bestämmelser är uppfyllda.
- 4.1.9.1.8 Avsändaren ska också inneha en kopia av instruktioner för korrekt förslutning av kollit och andra förberedelser före transport innan någon transport enligt villkoren i dessa certifikat sker.
- 4.1.9.1.9 Utom för sändningar som komplett last får transportindex för varje enskilt kolli eller överpack inte överstiga 10 och kriticitetssäkerhetsindex för varje enskilt kolli eller överpack inte överstiga 50.
- 4.1.9.1.10 Utom för kollin och överpack transporterade som komplett last enligt 7.5.11, särbestämmelse CV33 (3.5) (a), får den högsta strålningsnivån i någon punkt på ytan av ett kolli eller överpack inte överstiga 2 mSv/h.
- 4.1.9.1.11 Den högsta strålningsnivån får inte i någon punkt på ytan av ett som komplett last transporterat kolli, eller ett som komplett last transporterat överpack, överstiga 10 mSv/h.
- 4.1.9.2 *Bestämmelser och kontrollåtgärder för transport av radioaktiva ämnen med låg specifik aktivitet (LSA-material) och ytkontaminerade föremål (SCO)***
- 4.1.9.2.1 Mängden av LSA-material eller SCO i ett kolli av typ IP-1, typ IP-2, typ IP-3 eller föremål eller samling av föremål, vilket som är tillämpligt, ska begränsas så att den externa strålningsnivån på ett avstånd av 3 m från det oskärmade materialet, föremålet eller samlingen av föremål inte överstiger 10 mSv/h.
- 4.1.9.2.2 För LSA-material och SCO, som utgör eller innehåller fissila ämnen, ska tillämpliga bestämmelser i 6.4.11.1 och i 7.5.11, särbestämmelse CV33 (4.1) och (4.2) uppfyllas.
- 4.1.9.2.3 LSA-material och SCO i grupperna LSA-I och SCO-I får transporteras oförpackade under följande villkor:
- (a) alla oförpackade ämnen, utom malm som uteslutande innehåller naturligt förekommande radionuklider, ska transporteras så att under rutinmässiga transportförhållanden inget av innehållet frigörs från vagnen och ingen strålskärmning går förlorad;
 - (b) varje vagn ska gå som komplett last, såvida det inte transporterar endast SCO-I, på vilka kontaminationen på åtkomliga och icke åtkomliga ytor inte överstiger 10 gånger det tillämpliga värdet enligt definitionen av kontamination i 2.2.7.1.2; och
 - (c) om det kan antas för SCO-I att det finns löst vidhäftande kontamination på icke åtkomliga ytor överstigande de fastställda värdena i 2.2.7.2.3.2 (a) (i), så ska åtgärder vidtas som säkerställer att radioaktiva ämnen inte kan frigöras i vagnen.
- 4.1.9.2.4 LSA-material och SCO ska om inget annat föreskrivs i 4.1.9.2.3 förpackas enligt nedanstående tabell.

Tabell - Bestämmelser för typ av industrikollin innehållande LSA-material och SCO

Radioaktivt innehåll	Typ av industrikolli	
	Komplett last	Ej komplett last
LSA-I Fast ^a Flytande	Typ IP-1 Typ IP-1	Typ IP-1 Typ IP-2
LSA-II Fast Flytande och gasformigt	Typ IP-2 Typ IP-2	Typ IP-2 Typ IP-3
LSA-III	Typ IP-2	Typ IP-3
SCO-I ^a	Typ IP-1	Typ IP-1
SCO-II	Typ IP-2	Typ IP-2

^a Under angivna villkor i 4.1.9.2.3 får LSA-I och SCO-I transporteras oförpackade.

4.1.9.3 Kollin som innehåller fissila ämnen

Om det inte undantas enligt 2.2.7.2.3.5, får kollin, som innehåller fissila ämnen, där så är tillämpligt i enlighet med deras godkännandecertifikat, inte innehålla:

- en massa av fissila ämnen som avviker från den som kollikonstruktionen godkänts för;
- radionuklider eller fissila ämnen som avviker från dem som kollikonstruktionen godkänts för; eller
- innehåll som till form, fysikaliskt eller kemiskt tillstånd eller geometrisk fördelning avviker från vad som kollikonstruktionen godkänts för.

4.1.10 Särskilda bestämmelser för samemballering

4.1.10.1 Om samemballering är tillåten enligt bestämmelserna i detta avsnitt, får farligt gods samemballeras med annat farligt gods eller annat gods i sammansatta förpackningar enligt 6.1.4.21, förutsatt att de inte reagerar på ett farligt sätt med varandra och att övriga tillämpliga bestämmelser i detta avsnitt är uppfyllda.

Anm. 1: Se även 4.1.1.5 och 4.1.1.6.

Anm. 2: För ämnen i klass 7 se 4.1.9.

4.1.10.2 Med undantag av kollin, som endast innehåller gods i klass 1 eller ämnen i klass 7, får ett kolli som innehåller blandat samemballerat gods vid användning av lådor av trä eller papp som ytterförpackning väga högst 100 kg.

4.1.10.3 Såvida tillämplig särbestämmelse i 4.1.10.4 inte föreskriver annat, får farligt gods i samma klass och samma klassificeringskod samemballeras.

4.1.10.4 Följande särbestämmelser, om de är angivna för en benämning i kapitel 3.2, tabell A, kolumn 9b, ska tillämpas för samemballering av gods, som tillordnats denna benämning, med annat gods i ett kolli.

- MP1 Får endast samemballeras med gods av samma typ och samma samhanteringsgrupp.
- MP2 Får inte samemballeras med annat gods.
- MP3 Endast samemballering av UN 1802 med UN 1873 är tillåten.
- MP4 Får inte samemballeras vare sig med gods i övriga klasser eller med gods som inte omfattas av bestämmelserna i dessa bestämmelser. Är emellertid denna organiska peroxid en härdare eller flerkomponentsystem för ämnen i klass 3, är samemballering med dessa ämnen i klass 3 tillåten.

- MP5 UN 2814 och 2900 får samemballeras i en sammansatt förpackning enligt förpackningsinstruktion P620. De får inte samemballeras med annat gods, vilket dock inte gäller för UN 3373 biologiskt ämne, kategori B, som är förpackat enligt förpackningsinstruktion P650, eller för ämnen som medförpackas för kylning, t.ex. is, torris eller kylt kondenserat kväve.
- MP6 Får inte samemballeras med annat gods. Detta gäller dock inte för ämnen som medförpackas för kylning, t.ex. is, torris eller kylt kondenserat kväve.
- MP7 Får samemballeras i mängder om högst 5 liter per innerförpackning:
- med gods som omfattas av en annan klassificeringskod i samma klass, såvida samemballering är tillåten även för detta gods; eller
 - med gods som inte omfattas av bestämmelserna i dessa bestämmelser,
- i en sammansatt förpackning enligt 6.1.4.21, om de inte reagerar på ett farligt sätt med varandra.
- MP8 Får samemballeras i mängder om högst 3 liter per innerförpackning:
- med gods som omfattas av en annan klassificeringskod i samma klass, såvida samemballering är tillåten även för detta gods; eller
 - med gods som inte omfattas av bestämmelserna i dessa bestämmelser,
- i en sammansatt förpackning enligt 6.1.4.21, om de inte reagerar på ett farligt sätt med varandra.
- MP9 Får samemballeras med:
- annat gods i klass 2;
 - gods i övriga klasser, såvida samemballering är tillåten även för detta gods; eller
 - gods som inte omfattas av bestämmelserna i dessa bestämmelser,
- i en yttreförpackning avsedd för sammansatta förpackningar enligt 6.1.4.21, om de inte reagerar på ett farligt sätt med varandra.
- MP10 Får samemballeras i mängder om högst 5 kg per innerförpackning:
- med gods som omfattas av en annan klassificeringskod i samma klass, eller med gods i övriga klasser, såvida samemballering är tillåten även för detta gods; eller
 - med gods som inte omfattas av bestämmelserna i dessa bestämmelser,
- i en sammansatt förpackning enligt 6.1.4.21, om de inte reagerar på ett farligt sätt med varandra.
- MP11 Får samemballeras i mängder om högst 5 kg per innerförpackning:
- med gods som omfattas av en annan klassificeringskod i samma klass, eller med gods i övriga klasser (med undantag av ämnen i förpackningsgrupp I eller II i klass 5.1), såvida samemballering är tillåten även för detta gods; eller
 - med gods som inte omfattas av bestämmelserna i dessa bestämmelser,
- i en sammansatt förpackning enligt 6.1.4.21, om de inte reagerar på ett farligt sätt med varandra.

- MP12 Får samemballeras i mängder om högst 5 kg per innerförpackning:
- med gods som omfattas av en annan klassificeringskod i samma klass, eller med gods i övriga klasser (med undantag av ämnen i förpackningsgrupp I eller II i klass 5.1), såvida samemballering är tillåten även för detta gods; eller
 - med gods som inte omfattas av bestämmelserna i dessa bestämmelser,
- i en sammansatt förpackning enligt 6.1.4.21, om de inte reagerar på ett farligt sätt med varandra.
- Ett kolli får väga högst 45 kg. Vid användning av en låda av papp får kollet väga högst 27 kg.
- MP13 Får samemballeras i mängder om högst 3 kg per innerförpackning och kolli:
- med gods som omfattas av en annan klassificeringskod i samma klass, eller med gods i övriga klasser, såvida samemballering är tillåten även för detta gods; eller
 - med gods som inte omfattas av bestämmelserna i dessa bestämmelser,
- i en sammansatt förpackning enligt 6.1.4.21, om de inte reagerar på ett farligt sätt med varandra.
- MP14 Får samemballeras i mängder om högst 6 kg per innerförpackning:
- med gods som omfattas av en annan klassificeringskod i samma klass, eller med gods i övriga klasser, såvida samemballering är tillåten även för detta gods; eller
 - med gods som inte omfattas av bestämmelserna i dessa bestämmelser,
- i en sammansatt förpackning enligt 6.1.4.21, om de inte reagerar på ett farligt sätt med varandra.
- MP15 Får samemballeras i mängder om högst 3 liter per innerförpackning:
- med gods som omfattas av en annan klassificeringskod i samma klass, eller med gods i övriga klasser, såvida samemballering är tillåten även för detta gods; eller
 - med gods som inte omfattas av bestämmelserna i dessa bestämmelser,
- i en sammansatt förpackning enligt 6.1.4.21, om de inte reagerar på ett farligt sätt med varandra.
- MP16 Får samemballeras i mängder om högst 3 liter per innerförpackning och kolli:
- med gods som omfattas av en annan klassificeringskod i samma klass, eller med gods i övriga klasser, såvida samemballering är tillåten även för detta gods; eller
 - med gods som inte omfattas av bestämmelserna i dessa bestämmelser,
- i en sammansatt förpackning enligt 6.1.4.21, om de inte reagerar på ett farligt sätt med varandra.

- MP17 Får samemballeras i mängder om högst 0,5 liter per innerförpackning och 1 liter per kolli:
- med gods i övriga klasser, med undantag av klass 7, såvida samemballering är tillåten även för detta gods; eller
 - med gods som inte omfattas av bestämmelserna i dessa bestämmelser,
- i en sammansatt förpackning enligt 6.1.4.21, om de inte reagerar på ett farligt sätt med varandra.
- MP18 Får samemballeras i mängder om högst 0,5 kg per innerförpackning och 1 kg per kolli:
- med gods i övriga klasser, med undantag av klass 7, såvida samemballering är tillåten även för detta gods; eller
 - med gods som inte omfattas av bestämmelserna i dessa bestämmelser,
- i en sammansatt förpackning enligt 6.1.4.21, om de inte reagerar på ett farligt sätt med varandra.
- MP19 Får samemballeras i mängder om högst 5 liter per innerförpackning:
- med gods som omfattas av en annan klassificeringskod i samma klass, eller med gods i övriga klasser, såvida samemballering är tillåten även för detta gods; eller
 - med gods som inte omfattas av bestämmelserna i dessa bestämmelser,
- i en sammansatt förpackning enligt 6.1.4.21, om de inte reagerar på ett farligt sätt med varandra.
- MP20 Får samemballeras med ämnen med samma UN-nummer.
Får inte samemballeras med gods och föremål i klass 1 med olika UN-nummer, såvida inte detta tillåts enligt särbestämelse MP24 för samemballering.
Får inte samemballeras med gods i övriga klasser, eller med gods som inte omfattas av bestämmelserna i dessa bestämmelser.

- MP21 Får samemballeras med föremål med samma UN-nummer.
Får inte samemballeras med gods i klass 1, med olika UN-nummer, med undantag av:
- (a) egna tändsystem förutsatt att,
 - (i) tändsystemen inte kan initieras under normala transportförhållanden; eller
 - (ii) dessa tändsystem innehåller åtminstone två effektiva säkringsanordningar, som förhindrar utlösning av en explosion i händelse av oavsiktlig funktion av tändsystemet; eller
 - (iii) för tändsystem, som inte innehåller minst två effektiva säkringsanordningar (dvs. tändsystem som är tillordnade samhanteringsgrupp B) en oavsiktlig funktion av tändsystemet medför ingen explosion av något föremål under normala transportförhållanden; det här krävs säkerhetsteknikcentralens godkännande³; och
 - (b) föremål i samhanteringsgrupp C, D och E.
Får inte samemballeras med gods i övriga klasser, eller med gods som inte omfattas av bestämmelserna i dessa bestämmelser.
Vid samemballering ska hänsyn tas till en eventuell ändring av kollinas klassificering enligt bestämmelserna i 2.2.1.1. För beteckning av godset i godsdeklarationen, se 5.4.1.2.1 (b).
- MP22 Får samemballeras med föremål med samma UN-nummer.
Får inte samemballeras med gods i klass 1 med olika UN-nummer, med undantag av:
- (a) egna tändsystem, förutsatt att dessa inte kan initieras under normala transportförhållanden; eller
 - (b) föremål i samhanteringsgrupp C, D och E; eller
 - (c) om detta tillåts enligt särbestämmelse MP24 för samemballering.
Får inte samemballeras med gods i övriga klasser, eller med gods som inte omfattas av bestämmelserna i dessa bestämmelser.
Vid samemballering ska hänsyn tas till en eventuell ändring av kollinas klassificering enligt bestämmelserna i 2.2.1.1. För beteckning av godset i godsdeklarationen, se 5.4.1.2.1 (b).
- MP23 Får samemballeras med föremål med samma UN-nummer.
Får inte samemballeras med gods och föremål i klass 1 med olika UN-nummer, med undantag av:
- (a) egna tändsystem, förutsatt att dessa inte kan initieras under normala transportförhållanden; eller
 - (b) om tillåts enligt av särbestämmelse MP24 för samemballering.
Får inte samemballeras med gods i övriga klasser, eller med gods som inte omfattas av bestämmelserna i dessa bestämmelser.
Vid samemballering ska hänsyn tas till en eventuell ändring av kollinas

³ **Anm.** Vid internationella RID-transporter: förutsatt att en oavsiktlig funktion av tändmedlet medför enligt uppfattningen hos behörig myndighet i ursprungslandet ingen explosion av något föremål under normala transportförhållanden. Är avsändarlandet inte medlemsstat i COTIF, så ska godkännandet verifieras av behörig myndighet i den första COTIF-medlemsstat, som berörs av sändningen.

KAPITEL 4.2

ANVÄNDNING AV UN-TANKAR OCH UN-MEG-CONTAINRAR

Ann. 1: Beträffande cisternvagnar, avmonterbara tankar, tankcontainrar och växeltankar med tankskal av metall, samt batterivagnar och MEG-containrar, se kapitel 4.3, beträffande tankar av fiberarmerad plast, se kapitel 4.4, och beträffande slamsugartankar, se kapitel 4.5.

Ann. 2: UN-tankar och UN-MEG-containrar märkta enligt tillämpliga bestämmelser i kapitel 6.7, men som är typgodkända i en stat som inte är medlemsstat i COTIF, får också användas för transport enligt RID.

Ann. 3: I internationella RID-bestämmelser utförs de uppgifter som i detta kapitel ålagts TFÄ-besiktningssorgan, anmälda organ, säkerhetsteknikcentralen och strålsäkerhetscentralen av en i RID-bestämmelser avsedd behörig myndighet eller en sammanslutning som den har godkänt.

Ann. 4: Finland godkänner ömsesidigt, i enlighet med direktivet om transportabla tryckbärande anordningar (99/36/EG), uppgifter som utförts av anmälda organ i stater som hör till Europeiska unionen och Europeiska ekonomiska samarbetsområdet.

4.2.1 Allmänna bestämmelser för användning av UN-tankar för transport av ämnen i klass 1 och klass 3 till och med 9

- 4.2.1.1 Detta avsnitt anger allmänna bestämmelser för användning av UN-tankar för transport av ämnen i klass 1, 3, 4.1, 4.2, 4.3, 5.1, 5.2, 6.1, 6.2, 7, 8 och 9. Utöver dessa allmänna bestämmelser ska UN-tankar uppfylla kraven för konstruktion, tillverkning, kontroll och provning som beskrivs i 6.7.2. Ämnen ska transporteras i UN-tankar som överensstämmer med tillämplig instruktion (T1 till och med T23), angiven i kapitel 3.2, tabell A, kolumn 10, och beskriven i 4.2.5.2.6 och särbestämmelser för UN-tankar för varje ämne i kapitel 3.2, tabell A, kolumn 11 och beskrivna i 4.2.5.3.
- 4.2.1.2 Under transport ska UN-tankar vara tillräckligt skyddade mot skador på tankskalet och driftutrustningen av stötar i sidled och längsled samt vältning. Om tanken med sin driftutrustning är byggd för att motstå stötar och vältning, behöver den inte skyddas på detta sätt. Exempel på sådant skydd ges i 6.7.2.17.5.
- 4.2.1.3 Vissa ämnen är kemiskt instabila. De får transporteras endast om nödvändiga åtgärder har vidtagits för att förhindra att de sönderfaller, omvandlas eller polymeriserar på ett sätt som medför fara under transport. Därför ska även särskilt kontrolleras att tankskalen inte innehåller ämnen som kan befrämja sådana reaktioner.
- 4.2.1.4 Temperaturen på den utvändiga ytan av tankskalet, med undantag av öppningar och förslutningar, eller av värmeisoleringen får inte överstiga 70 °C under transport. Tankskalet ska om så krävs vara värmeisolerat.
- 4.2.1.5 Tömda, ej rengjorda och ej gasfria UN-tankar ska uppfylla samma krav som UN-tankar fyllda med det ursprungliga ämnet.
- 4.2.1.6 Ämnen får inte transporteras i angränsande tankfack om de kan reagera farligt med varandra (se definition av ”farlig reaktion” i 1.2.1).
- 4.2.1.7 Typgodkännandecertifikatet, provningsrapporten och intyget som visar resultaten av första kontroll för varje UN-tank utfärdad av ett TFÄ-besiktningssorgan (i fråga om klass 7 strålsäkerhetscentralen) ska förvaras av organet samt av ägaren. Ägare ska kunna uppvisa dessa handlingar på begäran av behörig myndighet.
- 4.2.1.8 Såvida inte benämningen på de ämnen som transporteras finns på metallskylten enligt 6.7.2.20.2 ska en kopia av intyget som beskrivs i 6.7.2.18.1 finnas tillgängligt på

begäran av behörig myndighet eller av denna utsett organ och omedelbart kunna uppvisas av avsändare, mottagare eller representant, efter vad som är lämpligt.

4.2.1.9 **Fyllnadsgrad**

4.2.1.9.1 Innan fyllning ska avsändaren tillse att lämplig UN-tank används och att UN-tanken inte är lastad med ämnen som i kontakt med tankmaterial, packningar, utrustning och skyddsbeklädnad kan reagera på ett farligt sätt med dessa och bilda farliga produkter eller avsevärt försvaga materialet. Avsändaren/ fyllaren kan behöva konsultera tillverkaren av ämnet i samråd med ett TFÄ-besiktningsorgan eller i fråga om klass 7 strålsäkerhetscentralen för vägledning om ämnets kompatibilitet med materialen i UN-tanken.

4.2.1.9.1.1 UN-tankar får inte fyllas över vad som föreskrivs i 4.2.1.9.2 - 4.2.1.9.6. Tillämpligheten av 4.2.1.9.2, 4.2.1.9.3 eller 4.2.1.9.5.1 på enskilda ämnen anges i tillämpliga tankinstruktioner för UN-tankar eller särbestämmelser för UN-tankar i 4.2.5.2.6 eller 4.2.5.3 och kapitel 3.2, tabell A, kolumn 10 eller 11.

4.2.1.9.2 Högsta fyllnadsgrad (i %) för allmän användning bestäms av formeln:

$$\text{Fyllnadsgrad} = \frac{97}{1 + \alpha(t_R - t_F)}$$

4.2.1.9.3 Högsta fyllnadsgrad (i %) för vätskor i klass 6.1 och klass 8 i förpackningsgrupp I och II och vätskor med ett absolut ångtryck över 175 kPa (1,75 bar) vid 65 °C bestäms av formeln:

$$\text{Fyllnadsgrad} = \frac{95}{1 + \alpha(t_R - t_F)}$$

4.2.1.9.4 I dessa formler anger α medelkoefficienten för vätskans volymutvidgning mellan medeltemperaturen hos vätskan vid fyllning (t_F) och högsta medelbulktemperatur under transporten (t_R) (båda i °C). För vätskor som transporteras under omgivningsbetingelser ska beräknas enligt formeln:

$$\alpha = \frac{d_{15} - d_{50}}{35 d_{50}}$$

där d_{15} och d_{50} är vätskans densitet vid 15°C respektive 50°C.

4.2.1.9.4.1 Högsta medelbulktemperatur (t_R) ska väljas till 50 °C.

Ann. I internationella RID-bestämmelser får för transport under tempererade eller extrema klimatförhållanden behörig myndighet medge en lägre eller kräva en högre temperatur, efter vad som är påkallat.

4.2.1.9.5 Kraven i 4.2.1.9.2 - 4.2.1.9.4.1 gäller inte UN-tankar som innehåller ämnen vilka hålls vid en temperatur över 50 °C under transporten (t ex med hjälp av en uppvärmningsanordning). För UN-tankar utrustade med en uppvärmningsanordning, ska en temperaturreglering användas för att säkerställa att högsta fyllnadsgrad blir högst 95 % under hela transporten.

4.2.1.9.5.1 Högsta fyllnadsgrad (i %) för fasta ämnen, som transporteras över sin smältpunkt, och vätskor, som transporteras under förhöjd temperatur, bestäms av formeln:

$$\text{Fyllnadsgrad} = 95 \frac{d_R}{d_F}$$

där d_F och d_R är vätskans densitet vid medeltemperaturen hos vätskan vid fyllning respektive högsta medelbulktemperatur under transporten.

- 4.2.1.9.6 UN-tankar får inte överlämnas för transport:
- jos med en fyllnadsgrad, för vätskor med viskositet under 2 680 mm²/s vid 20 °C eller vid ämnets maximitemperatur under transport för uppvärmda ämnen, på över 20 % och under 80 % såvida inte tankarna är indelade med skiljeväggar eller skvalpskott i utrymmen på högst 7 500 liters volym;
 - med rester av tidigare transporterat gods, häftande vid utsidan av tanken eller driftutrustningen;
 - om de läcker eller är skadade i sådan utsträckning att funktionen hos UN-tanken eller dess lyft- eller säkringsanordningar kan påverkas; eller
 - om inte driftutrustningen har kontrollerats och konstaterats fungera väl.
- 4.2.1.9.7 Gaffeltunnlar hos UN-tankar ska blockeras när tanken fyllts. Denna bestämmelse gäller inte UN-tankar som enligt 6.7.2.17.4 inte behöver vara försedda med möjlighet att blockera gaffeltunnlarna.
- 4.2.1.10 Tillägsbestämmelser för transport av ämnen i klass 3 i UN-tankar**
- 4.2.1.10.1 Alla UN-tankar avsedda för transport av brandfarliga vätskor ska vara förslutna och utrustade med tryckavlastningsanordningar enligt 6.7.2.8 - 6.7.2.15.
- 4.2.1.10.1.1 För UN-tankar avsedda endast för användning på land, får öppna ventilationssystem användas om detta är tillåtet enligt kapitel 4.3.
- 4.2.1.11 Tillägsbestämmelser för transport av ämnen i klass 4.1 (utom självreaktiva ämnen), 4.2 eller 4.3 i UN-tankar**
- (Tills vidare blank.)
- Anm. För självreaktiva ämnen i klass 4.1, se 4.2.1.13.1.*
- 4.2.1.12 Tillägsbestämmelser för transport av ämnen i klass 4.1 (utom självreaktiva ämnen), 4.2 eller 4.3 i UN-tankar**
- (Tills vidare blank.)
- 4.2.1.13 Tillägsbestämmelser för transport av ämnen i klass 5.2 och självreaktiva ämnen i klass 4.1 i UN-tankar**
- 4.2.1.13.1 Varje ämne ska ha provats och en rapport ha överlämnats till ett TFÄ-besiktningsorgan för godkännande. Provingarna som genomförs ska innefatta följande obligatoriska moment:
- att visa kompatibiliteten hos alla material som normalt är i kontakt med ämnet under transport;
 - att ta fram underlag för konstruktion av tryckavlastningsanordningar och avlastningsanordningar för nödläge, med hänsyn till UN-tankens konstruktionsegenskaper.
- Varje tilläggskrav som krävs för säker transport av ämnet ska beskrivas tydligt i rapporten.
- Anm. Vid internationella RID-transporter ska varje ämne ha provats och en rapport ha överlämnats till behörig myndighet i ursprungslandet för godkännande. Anmälan om detta ska skickas till behörig myndighet i mottagarlandet. Anmälan ska innehålla relevant transportinformation och rapporten med provningsresultat.*
- 4.2.1.13.2 Följande krav gäller UN-tankar avsedda för transport av organiska peroxider, typ F, eller självreaktiva ämnen, typ F, med en självaccelererande sönderfallstemperatur (SADT) av 55 °C eller däröver. I händelse av motstridighet ska dessa krav ha företräde gentemot dem som anges i 6.7.2. Nödlägen som ska beaktas är självaccelererande sönderfall av ämnet och brandomvälvning så som beskrivs se 4.2.1.13.8.

- 4.2.1.13.3 Ytterligare fordringar krav för transport av organiska peroxider eller självreaktiva ämnen med SADT under 55 °C i UN-tankar ska anges av ett TFÄ-besiktningsorgan.

Ann. Vid internationella RID-transporter ska ytterligare fordringar krav för transport anges av behörig myndighet i ursprungslandet. Anmälan om detta ska skickas till behörig myndighet i mottagarlandet.

- 4.2.1.13.4 UN-tanken ska konstrueras för ett provtryck på minst 0,4 MPa (4 bar).
- 4.2.1.13.5 UN-tankar ska vara utrustade med temperatursensorer.
- 4.2.1.13.6 UN-tankar ska vara utrustade med tryckavlastningsanordningar och avlastningsanordningar för nödläge. Vakuumentiler får också användas. Tryckavlastningsanordningar ska träda i funktion vid tryck som bestäms utifrån både ämnets egenskaper och UN-tankens konstruktionsegenskaper. Smältsäkringar är inte tillåtna i tanken.
- 4.2.1.13.7 Tryckavlastningsanordningar ska bestå av fjäderbelastade ventiler, inställda för att förhindra signifikant tryckökning inuti UN-tanken från sönderfallsprodukter och ångor, som avges vid en temperatur av 50 °C. Kapacitet och öppningstryck hos avlastningsventilerna ska baseras på resultat från provningarna som anges i 4.2.1.13.1. Öppningstrycket får emellertid aldrig sättas så att vätska kan komma ut genom ventilerna om tanken välter.
- 4.2.1.13.8 Avlastningsanordningar för nödläge får vara av fjäderbelastad typ eller sprängbleck, eller en kombination av båda, konstruerade för att leda bort alla sönderfallsprodukter och avgivna ångor under en tid av minst en timmes total brandomvälvning, enligt beräkning med följande formel:

$$q = 70\,961 F A^{0,82},$$

där:

q = värmeupptagning (W);

A = vätt yta (m²);

F = isoleringsfaktor;

F = 1, för oisolerade tankar; eller

$$F = \frac{U(923 - T)}{47\,032}, \text{ för isolerade tankar,}$$

där:

U = K/L = värmegenomgångstal hos isolerskiktet [W m⁻² K⁻¹];

K = värmeledningsförmågan hos isolerskiktet [W m⁻¹ K⁻¹];

L = isolerskiktets tjocklek [m];

T = temperaturen hos ämnet vid avlastningsbetingelserna [K].

Öppningstrycket hos avlastningsanordningarna för nödläge ska vara högre än det som anges i 4.2.1.13.7 och baserat på resultat av provningarna som beskrivs i 4.2.1.13.1. Avlastningsanordningarna för nödläge ska dimensioneras så att högsta trycket i tanken aldrig överstiger dennas provtryck.

Ann. Ett exempel på en metod för att bestämma storleken på avlastningsanordningar för nödläge ges i bilag 5 i testhandboken.

- 4.2.1.13.9 För isolerade UN-tankar ska kapacitet och inställning av avlastningsanordningar för nödläge bestämmas under antagande av förlust av isolering från 1 % av ytans area.
- 4.2.1.13.10 Vakuumentiler och fjäderbelastade ventiler ska vara försedda med flamskydd. Vederbörlig uppmärksamhet ska ägnas åt minskningen i avlastningskapacitet orsakad av flamskyddet.

- 4.2.1.13.11 Driftutrustning såsom ventiler och utvändig rördragning ska ordnas så att inget av ämnet finns i dem efter fyllning av UN-tanken.
- 4.2.1.13.12 UN-tankar kan vara antingen isolerade eller skyddade av en solskärm. Om ämnets SADT i tanken är 55 °C eller lägre, eller UN-tanken är byggd av aluminium, ska UN-tanken vara fullständigt isolerad. Den utvändiga ytan ska vara vitmålad eller utförd i blank metall.
- 4.2.1.13.13 Fyllnadsgraden får inte överstiga 90 % vid 15 °C.
- 4.2.1.13.14 Märkningen som föreskrivs i 6.7.2.20.2 ska inkludera UN-nummer och teknisk benämning med godkänd koncentration av aktuellt ämne.
- 4.2.1.13.15 Organiska peroxider och självreaktiva ämnen särskilt förtecknade i UN-tankinstruktion T23 i 4.2.5.2.6 får transporteras i UN-tankar.
- 4.2.1.14 Tillägsbestämmelser för transport av ämnen i klass 6.1 i UN-tankar**
(Tills vidare blank.)
- 4.2.1.15 Tillägsbestämmelser för transport av ämnen i klass 6.2 i UN-tankar**
(Tills vidare blank.)
- 4.2.1.16 Tillägsbestämmelser för transport av ämnen i klass 7 i UN-tankar**
- 4.2.1.16.1 UN-tankar som använts för transport av radioaktiva ämnen får inte användas för transport av annat gods.
- 4.2.1.16.2 Fyllnadsgraden för UN-tankar får inte överstiga 90 % eller alternativt ett annat värde, vilket fastställts av strålsäkerhetscentralen.
- 4.2.1.17 Tillägsbestämmelser för transport av ämnen i klass 8 i UN-tankar**
- 4.2.1.17.1 Tryckavlastningsanordningar för UN-tankar som används för transport av ämnen i klass 8 ska kontrolleras med högst ett års intervall.
- 4.2.1.18 Tillägsbestämmelser för transport av ämnen i klass 9 i UN-tankar**
(Tills vidare blank.)
- 4.2.1.19 Tillägsbestämmelser för transport av fasta ämnen vid en temperatur över deras smältpunkt**
- 4.2.1.19.1 Fasta ämnen, som transporteras eller överlämnas för transport vid en temperatur över sin smältpunkt, och till vilka ingen UN-tankinstruktion tillordnats i kapitel 3.2, tabell A, kolumn (10), eller för vilka den tillordnade UN-tankinstruktionen inte avser transport vid temperaturer över smältpunkten, får transporteras i UN-tankar, under förutsättning att de fasta ämnena omfattas av klass 4.1, 4.2, 4.3, 5.1, 6.1, 8 eller 9 och inte har någon sekundärfara förutom i klass 6.1 eller 8, och att de inplaceras i förpackningsgrupp II eller III.
- 4.2.1.19.2 Om inget annat anges i kapitel 3.2, tabell A, ska UN-tankar, som används för att transportera dessa fasta ämnen vid temperaturer över deras smältpunkt, uppfylla bestämmelserna i UN-tankinstruktion T4 för fasta ämnen i förpackningsgrupp III eller UN-tankinstruktion T7 för fasta ämnen i förpackningsgrupp II. En UN-tank som ger samma eller högre säkerhetsnivå får väljas i enlighet med 4.2.5.2.5. Högsta fyllnadsgraden (i %) ska bestämmas i enlighet med 4.2.1.9.5 (särbestämmelse TP3).
- 4.2.2 Allmänna bestämmelser för användning av UN-tankar för transport av ej kylda kondenserade gaser**
- 4.2.2.1 Detta avsnitt anger allmänna bestämmelser för användning av UN-tankar för transport av ej kylda kondenserade gaser.

- 4.2.2.2 UN-tankar ska uppfylla bestämmelserna för konstruktion, tillverkning, kontroll och provning som beskrivs i 6.7.3. Ej kylda kondenserade gaser ska transporteras i UN-tankar som överensstämmer med instruktion T50, enligt beskrivning i 4.2.5.2.6, och med särbestämmelser för UN-tankar för vissa ej kylda kondenserade gaser i kapitel 3.2, tabell A, kolumn 11, enligt beskrivning i 4.2.5.3.
- 4.2.2.3 Under transport ska UN-tankar vara tillräckligt skyddade mot skador på tankskalet och driftutrustningen av stötar i sidled och längsled och vältning. Om tanken med sin driftutrustning är byggd för att motstå stötar samt vältning, behöver den inte skyddas på detta sätt. Exempel på sådant skydd ges i 6.7.3.13.5.
- 4.2.2.4 Vissa ämnen är kemiskt instabila. De får transporteras endast om nödvändiga åtgärder har vidtagits för att förhindra att de sönderfaller, omvandlas eller polymeriserar på ett sätt som medför fara under transport. Därför ska även särskilt kontrolleras att tankskalen inte innehåller ämnen som kan befrämja sådana reaktioner.
- 4.2.2.5 Såvida inte benämningen på de gaser som transporteras finns på metallskylten enligt 6.7.3.16.2 ska en kopia av intyget som beskrivs i 6.7.3.14.1 finnas tillgängligt på begäran av behörig myndighet och omedelbart kunna uppvisas av avsändare, mottagare eller representant, efter vad som är lämpligt.
- 4.2.2.6 Tömnda, ej rengjorda och ej gasfria UN-tankar ska uppfylla samma krav som UN-tankar fyllda med den ursprungliga ej kylda kondenserade gasen.
- 4.2.2.7 Fyllning**
- 4.2.2.7.1 Innan fyllning ska UN-tanken granskas för att säkerställa att den är godkänd för den ej kylda kondenserade gas som ska transporteras, och att UN-tanken inte lastas med ej kylda kondenserade gaser, som i kontakt med material i tankskalet, packningar, driftutrustning och eventuell skyddsinklädnad kan reagera på ett farligt sätt med dessa och bilda farliga produkter eller avsevärt försvaga materialet. Under fyllning ska temperaturen hos den ej kylda kondenserade gasen ligga inom beräknings-temperaturområdets gränser.
- 4.2.2.7.2 Högsta fyllningsförhållande av ej kyld kondenserad gas (kg/l tankvolym) får inte överstiga densiteten hos den ej kylda kondenserade gasen vid 50 °C, multiplicerad med 0,95. Dessutom får tanken inte vara stumfylld med vätska vid 60 °C.
- 4.2.2.7.3 UN-tankar får inte fyllas över sin högsta tillåtna bruttovikt och specificerad högsta tillåtna lastvikt för varje gas som ska transporteras.
- 4.2.2.8 UN-tankar får inte överlämnas för transport:
- med en fyllnadsgrad som kan medföra en oacceptabel hydraulisk kraft, beroende på skvalp inuti UN-tanken;
 - om de är otäta;
 - om de är skadade i sådan utsträckning att funktionen hos UN-tanken eller dess lyft- eller säkringsanordningar kan påverkas; eller
 - om inte driftutrustningen har kontrollerats och konstaterats fungera väl.
- 4.2.2.9 Gaffeltunnlar hos UN-tankar ska blockeras när tanken fyllts. Denna bestämmelse gäller inte UN-tankar som enligt 6.7.3.13.4 inte behöver vara försedda med möjlighet att blockera gaffeltunnlarna.
- 4.2.3 Allmänna bestämmelser för användning av UN-tankar för transport av kylda kondenserade gaser**
- 4.2.3.1 Detta avsnitt anger allmänna bestämmelser för användning av UN-tankar för transport av kylda kondenserade gaser.

- 4.2.3.2 UN-tankar ska uppfylla bestämmelserna för konstruktion, tillverkning, kontroll och provning som beskrivs i 6.7.4. Kyllda kondenserade gaser ska transporteras i UN tankar som överensstämmer med instruktion T75, enligt beskrivning i 4.2.5.2.6, och med särbestämmelser för UN-tankar angivna för varje ämne i kapitel 3.2, tabell A, kolumn 11, enligt beskrivning i 4.2.5.3.
- 4.2.3.3 Under transport ska UN-tankar vara tillräckligt skyddade mot skador på tankskalet och driftutrustningen av stötar i sidled och längsled och vältning. Om tanken med sin driftutrustning är byggd för att motstå stötar och vältning, behöver den inte skyddas på detta sätt. Exempel på sådant skydd ges i 6.7.4.12.5.
- 4.2.3.4 Såvida inte benämningen på de gaser som transporteras finns på metallskylten enligt 6.7.4.15.2 ska en kopia av intyget som beskrivs i 6.7.4.13.1 finnas tillgängligt på begäran av behörig myndighet och omedelbart kunna uppvisas av avsändare, mottagare eller representant, efter vad som är lämpligt.
- 4.2.3.5 Tömnda, ej rengjorda och ej gasfria UN-tankar ska uppfylla samma krav som UN tankar fyllda med det ursprungliga ämnet.
- 4.2.3.6 Fyllning**
- 4.2.3.6.1 Innan fyllning ska UN-tanken granskas för att säkerställa att den är godkänd för den kyllda kondenserade gas som ska transporteras, och att UN-tanken inte är lastad med kyllda kondenserade gaser som i kontakt med material i tankskalet, packningar, driftutrustning och eventuell skyddsinklädnad kan reagera på ett farligt sätt med dessa och bilda farliga produkter eller avsevärt försvaga materialet. Under fyllning ska temperaturen hos den kyllda kondenserade gasen ligga inom beräkningstemperatur-områdets gränser.
- 4.2.3.6.2 Då initial fyllnadsgrad ska uppskattas ska nödvändig hålltid för den avsedda transporten beaktas, inklusive alla förseningar som kan inträffa. Initial fyllnadsgrad för tanken, med undantag av vad som anges i 4.2.3.6.3 och 4.2.3.6.4, ska vara sådan att om innehållet, helium oräknat, skulle höjas till en temperatur, vid vilken ångtrycket är lika med högsta tillåtna arbetstryck, så får inte volymen som upptas av vätska överstiga 98 %.
- 4.2.3.6.3 Tankar avsedda för transport av helium får fyllas upp till men inte över inloppet till tryckavlastningsanordningen.
- 4.2.3.6.4 En högre initial fyllnadsgrad kan tillåtas, förutsatt godkännande av ett anmält organ, om avsedd varaktighet hos transporten är avsevärt kortare än hålltiden.
- 4.2.3.7 Faktisk hålltid**
- 4.2.3.7.1 Faktisk hålltid ska beräknas för varje transport enligt en metod som godtagits av ett anmält organ, baserat på följande:
- referenshålltiden för den kyllda kondenserade gas som ska transporteras (se 6.7.4.2.8.1) (angiven på skylten som beskrivs i 6.7.4.15.1);
 - faktisk fyllnadsdensitet;
 - faktiskt fyllningstryck;
 - lägsta inställda tryck på tryckavlastningsanordningarna.
- 4.2.3.7.2 Faktisk hålltid ska märkas antingen på själva UN-tanken eller på en metallskylt som är stadigt fäst på UN-tanken, enligt 6.7.4.15.2.
- 4.2.3.8 UN-tankar får inte överlämnas för transport:
- med en fyllnadsgrad som kan medföra en oacceptabel hydraulisk kraft, beroende på skvalp inuti tanken;
 - om de är otäta;

- (c) om de är skadade i sådan utsträckning att funktionen hos UN-tanken eller dess lyft- eller säkringsanordningar kan påverkas;
- (d) om inte driftutrustningen har kontrollerats och konstaterats fungera väl;
- (e) om faktisk hålltid för den kylda kondenserade gas som transporteras inte har bestämts i enlighet med 4.2.3.7 och UN-tanken inte är märkt i enlighet med 6.7.4.15.2; eller
- (f) om transporttiden, inberäknat alla förseningar som kan uppstå, överstiger den faktiska hålltiden.

4.2.3.9 Gaffeltunnlar hos UN-tankar ska blockeras när tanken är fylld. Denna bestämmelse gäller inte UN-tankar som enligt 6.7.4.12.4 inte behöver vara försedda med möjlighet att blockera gaffeltunnlarna.

4.2.4 Allmänna bestämmelser för användning av UN-MEG-containerar

4.2.4.1 Detta avsnitt anger allmänna bestämmelser för användning av de i 6.7.5 angivna MEG-containerarna för transport av ej kylda gaser.

4.2.4.2 MEG-containerar ska uppfylla bestämmelserna för konstruktion, tillverkning, kontroll och provning som beskrivs i 6.7.5. MEG-containerns element ska återkommande kontrolleras enligt bestämmelserna i 4.1.4.1, förpackningsinstruktion P200, och 6.2.1.6.

4.2.4.3 Under transport ska MEG-containerar vara skyddade mot skador på elementen och driftutrustningen av stötar i sidled och längsled och vältning. Om elementen och driftutrustningen är byggda för att motstå stötar och vältning, behöver de inte skyddas på detta sätt. Exempel på sådant skydd ges i 6.7.5.10.4.

4.2.4.4 Bestämmelserna för återkommande kontroll av MEG-containerar finns angivna i 6.7.5.12. MEG-containern eller dess element får efter utgången av intervallet för återkommande kontroll inte trycksättas eller fyllas, men får transporteras även efter utgången av detta intervall.

4.2.4.5 Fyllning

4.2.4.5.1 Innan fyllning ska MEG-containern granskas för att säkerställa att den är godkänd för den gas som ska transporteras och att tillämpliga bestämmelser i dessa bestämmelser är uppfyllda.

4.2.4.5.2 Elementen i MEG-containern ska fyllas enligt de arbetstryck, fyllningsförhållanden och fyllningsbestämmelser, som är angivna i 4.1.4.1, förpackningsinstruktion P200, för den gas som ska fyllas i enskilda element. En MEG-container eller en grupp av element får aldrig, som en enhet, fyllas över det lägsta arbetstrycket hos något av elementen.

4.2.4.5.3 MEG-containerar får inte fyllas över sin högsta tillåtna bruttovikt.

4.2.4.5.4 Skiljeventilerna ska stängas efter fyllning och förbli stängda under transport. Giftiga gaser (gaser i grupperna T, TF, TC, TO, TFC och TOC) får endast transporteras i MEG-containerar, i vilka varje element är utrustat med en skiljeventil.

4.2.4.5.5 Öppningar för fyllning ska förslutas med blindmuttrar eller pluggar. Efter fyllning ska förslutningarnas och utrustningens täthet kontrolleras av fyllaren.

4.2.4.5.6 MEG-containerar får inte överlämnas för fyllning:

- (a) om de är skadade i sådan utsträckning att funktionen hos tryckkärnen eller dessas strukturdelar eller driftutrustning kan påverkas;
- (b) om inte tryckkärnen och dessas strukturdelar eller driftutrustning har kontrollerats och konstaterats fungera väl; och
- (c) om föreskriven märkning för godkännande, återkommande kontroll och fyllning inte är läslig.

- 4.2.4.6 Fyllda MEG-containerar får inte överlämnas för transport:
- (a) om de är otäta;
 - (b) om de är skadade i sådan utsträckning att funktionen hos tryckkärlen eller dessas strukturdelar eller driftutrustning kan påverkas;
 - (c) om inte tryckkärlen och dessas strukturdelar eller driftutrustning har kontrollerats och konstaterats fungera väl; och
 - (d) om föreskriven märkning för godkännande, återkommande kontroll och fyllning inte är läslig.
- 4.2.4.7 Tömnda, ej rengjorda och ej avgasade MEG-containerar ska uppfylla samma bestämmelser som MEG-containerar, som är fyllda med det tidigare transporterade ämnet.

4.2.5 UN-tankinstruktioner och särskilda bestämmelser för UN-tankar

4.2.5.1 Allmänt

- 4.2.5.1.1 Detta avsnitt omfattar UN-tankinstruktioner och särbestämmelser för farligt gods som är tillåtet för transport i UN-tankar. Varje UN-tankinstruktion kännetecknas av en alfanumerisk beteckning (t ex T1). Kapitel 3.2, tabell A, kolumn 10 visar vilken UN tankinstruktion som ska användas för varje ämne som är tillåtet för transport i UN tank. Om ingen UN-tankinstruktion finns i kolumn 10 för en viss farligt gods-benämning är transport av ämnet i fråga i UN-tank inte tillåten, såvida inte i fråga om klass 7 strålsäkerhetscentralens tillstånd eller i fråga om alla andra klasser säkerhetsteknikcentralens tillstånd har utfärdats, så som beskrivs i 6.7.1.3. Särbestämmelser för UN tankar är tillordnade vissa ämnen i kapitel 3.2, tabell A, kolumn 11. Varje särbestämmelse för UN-tankar kännetecknas av en alfanumerisk beteckning (t ex TP1). En förteckning över särbestämmelser för UN-tankar ges i 4.2.5.3.

Ann. Gaser som är tillåtna för transport i MEG-containerar har bokstaven "M" angiven i kapitel 3.2, tabell A, kolumn 10.

4.2.5.2 UN-tankinstruktioner

- 4.2.5.2.1 UN-tankinstruktioner gäller för farligt gods i klass 1 till och med 9. UN tankinstruktionerna ger specifik information om bestämmelser för UN-tankar gällande vissa ämnen. Dessa bestämmelser ska uppfyllas utöver de allmänna bestämmelserna i detta kapitel och kapitel 6.7.
- 4.2.5.2.2 För ämnen i klass 1 och klass 3 till och med 9 anger UN-tankinstruktionerna tillämpligt minsta provtryck, minsta godstjocklek i tankskalet (för referensstål), krav på bottenöppningar och på tryckavlastning. I T23 finns självreaktiva ämnen i klass 4.1 och organiska peroxider i klass 5.2, vilka får transporteras i UN-tank, förtecknade tillsammans med gällande kontroll- och nödtemperaturer.
- 4.2.5.2.3 Ej kyllda kondenserade gaser är tillordnade UN-tankinstruktion T50. T50 anger högsta tillåtna arbetstryck, krav på öppningar under vätskenivån, krav på tryckavlastning och krav på högsta fyllnadsgrad för ej kyllda kondenserade gaser, som är tillåtna för transport i UN-tankar.
- 4.2.5.2.4 Kyllda kondenserade gaser är tillordnade UN-tankinstruktion T75.
- 4.2.5.2.5 *Bestämning av tillämplig UN-tankinstruktion*
- Om en viss UN-tankinstruktion är angiven i kapitel 3.2, tabell A, kolumn 10 för en viss farligt gods-benämning, får även andra UN-tankar användas, som har högre minsta provtryck, större godstjocklek och striktare användning av bottenöppningar och tryckavlastningsanordningar. Följande riktlinjer avser bestämning av vilka UN-tankar som kan användas för transport av vissa ämnen:

Angiven UN-tankinstruktion	Annan tillåten UN-tankinstruktion
T1	T2, T3, T4, T5, T6, T7, T8, T9, T10, T11, T12, T13, T14, T15, T16, T17, T18, T19, T20, T21, T22
T2	T4, T5, T7, T8, T9, T10, T11, T12, T13, T14, T15, T16, T17, T18, T19, T20, T21, T22
T3	T4, T5, T6, T7, T8, T9, T10, T11, T12, T13, T14, T15, T16, T17, T18, T19, T20, T21, T22
T4	T5, T7, T8, T9, T10, T11, T12, T13, T14, T15, T16, T17, T18, T19, T20, T21, T22
T5	T10, T14, T19, T20, T22
T6	T7, T8, T9, T10, T11, T12, T13, T14, T15, T16, T17, T18, T19, T20, T21, T22
T7	T8, T9, T10, T11, T12, T13, T14, T15, T16, T17, T18, T19, T20, T21, T22
T8	T9, T10, T13, T14, T19, T20, T21, T22
T9	T10, T13, T14, T19, T20, T21, T22
T10	T14, T19, T20, T22
T11	T12, T13, T14, T15, T16, T17, T18, T19, T20, T21, T22
T12	T14, T16, T18, T19, T20, T22
T13	T14, T19, T20, T21, T22
T14	T19, T20, T22
T15	T16, T17, T18, T19, T20, T21, T22
T16	T18, T19, T20, T22
T17	T18, T19, T20, T21, T22
T18	T19, T20, T22
T19	T20, T22
T20	T22
T21	T22
T22	-
T23	-

4.2.5.2.6 UN-tankinstruktioner

UN-tankinstruktionerna anger kraven på en UN-tank, som används för transport av ett visst ämne. UN-tankinstruktion T1 till och med T22 anger tillämpliga minsta provtryck, minsta godstjocklek hos tankskalet (i mm referensstål) och bestämmelserna för tryckavlastningsanordningar och bottenöppningar.

T1 - T22 UN-TANKINSTRUKTIONER T1 -T22				
Dessa UN-tankinstruktioner gäller flytande och fasta ämnen i klass 3 till och med 9. Allmänna bestämmelser i 4.2.1 och bestämmelserna i 6.7.2 ska uppfyllas.				
UN-tankinstruktion	Minsta provtryck (bar)	Minsta godstjocklek (mm referensstål) (se 6.7.2.4)	Tryckavlastningskrav ^a (se 6.7.2.8)	Bottenöppningar (se 6.7.2.6)
T1	1,5	Se 6.7.2.4.2	Normala	Se 6.7.2.6.2
T2	1,5	Se 6.7.2.4.2	Normala	Se 6.7.2.6.3
T3	2,65	Se 6.7.2.4.2	Normala	Se 6.7.2.6.2
T4	2,65	Se 6.7.2.4.2	Normala	Se 6.7.2.6.3
T5	2,65	Se 6.7.2.4.2	Se 6.7.2.8.3	Ej tillåtna
T6	4	Se 6.7.2.4.2	Normala	Se 6.7.2.6.2
T7	4	Se 6.7.2.4.2	Normala	Se 6.7.2.6.3
T8	4	Se 6.7.2.4.2	Normala	Ej tillåtna
T9	4	6mm	Normala	Ej tillåtna
T10	4	6mm	Se 6.7.2.8.3	Ej tillåtna
T11	6	Se 6.7.2.4.2	Normala	Se 6.7.2.6.3
T12	6	Se 6.7.2.4.2	Se 6.7.2.8.3	Se 6.7.2.6.3
T13	6	6mm	Normala	Ej tillåtna
T14	6	6mm	Se 6.7.2.8.3	Ej tillåtna
T15	10	Se 6.7.2.4.2	Normala	Se 6.7.2.6.3
T16	10	Se 6.7.2.4.2	Se 6.7.2.8.3	Se 6.7.2.6.3
T17	10	6mm	Normala	Se 6.7.2.6.3
T18	10	6mm	Se 6.7.2.8.3	Se 6.7.2.6.3
T19	10	6mm	Se 6.7.2.8.3	Ej tillåtna
T20	10	8mm	Se 6.7.2.8.3	Ej tillåtna
T21	10	10mm	Normala	Ej tillåtna
T22	10	10mm	Se 6.7.2.8.3	Ej tillåtna

^a Där uttrycket "normala" anges, gäller samtliga bestämmelser i 6.7.2.8, med undantag av 6.7.2.8.3.

T23		UN-TANKINSTRUKTION							T23
Denna UN-tankinstruktion gäller självreaktiva ämnen i klass 4.1 och organiska peroxider i klass 5.2. Allmänna bestämmelser i 4.2.1 och bestämmelserna i 6.7.2 ska uppfyllas. De tillämpliga ytterligare bestämmelserna i 4.2.1.13 som avser självreaktiva ämnen i klass 4.1 och organiska peroxider i klass 5.2 ska också uppfyllas..									
UN nr	Ämne	Minsta provtryck (bar)	Minsta gods-tjocklek (mm referensstål)	Bottenöppningar	Tryckavlastningsanordningar	Fyllnadsgrad	Kontrolltemperatur	Nödtemperatur	
3109	ORGANISK PEROXID, TYP F, FLYTANDE tert-Butylhydroperoxid ^a , högst 72 % med vatten Kumylhydroperoxid, högst 90 % i spädmedel typ A Di-tert-butylperoxid, högst 32 % i spädmedel typ A Isopropylkumylhydroperoxid, högst 72 % i spädmedel typ A p-Mentylhydroperoxid, högst 72 % i spädmedel typ A Pinanylhydroperoxid, högst 56 % i spädmedel typ A	4	Se 6.7.2.4.2	Se 6.7.2.6.3	Se 6.7.2.8.2 4.2.1.13.6 4.2.1.13.7 4.2.1.13.8	Se 4.2.1.13.13			
3110	ORGANISK PEROXID, TYP F, FAST Dikumylperoxid ^b	4	Se 6.7.2.4.2	Se 6.7.2.6.3	Se 6.7.2.8.2 4.2.1.13.6 4.2.1.13.7 4.2.1.13.8	Se 4.2.1.13.13			
3229	SJÄLVREAKTIV VÄTSKA, TYP F	4	Se 6.7.2.4.2	Se 6.7.2.6.3	Se 6.7.2.8.2 4.2.1.13.6 4.2.1.13.7 4.2.1.13.8	Se 4.2.1.13.13			
3230	SJÄLVREAKTIVT FAST ÄMNE, TYP F	4	Se 6.7.2.4.2	Se 6.7.2.6.3	Se 6.7.2.8.2 4.2.1.13.6 4.2.1.13.7 4.2.1.13.8	Se 4.2.1.13.13			

^a Förutsatt att åtgärder vidtagits för att uppnå en ekvivalent säkerhet motsvarande 65 % tert-butylhydroperoxid och 35 % vatten.

^b Högsta mängd per UN-tank: 2000 kg.

T50		UN-TANKINSTRUKTION			T50	
Denna UN-tankinstruktion gäller för ej kylda kondenserade gaser. Allmänna bestämmelser i 4.2.2 och bestämmelserna i 6.7.3 ska uppfyllas.						
UN nr	Ej kylda kondenserade gaser	Högsta tillåtna arbetsstryck (bar) små, stora, solskärm, resp. isolerade^a	Öppningar under vätskenivån	Tryckavlastningsanordningar^b (se 6.7.3.7)	Högsta fyllningsförhållande (kg/l)	
1005	AMMONIAK, VATTENFRI	29,0 25,7 22,0 19,7	Tillåtna	Se 6.7.3.7.3	0,53	
1009	BROMTRIFLUORMETAN (KÖLDMEDIUM R 13B1)	38,0 34,0 30,0 27,5	Tillåtna	Normala	1,13	
1010	BUTADIENER, STABILISERADE	7,5 7,0 7,0 7,0	Tillåtna	Normala	0,55	
1010	BUTADIENER OCH KOLVÄTEN, BLANDNING, STABILISERAD	Se definition av högsta tillåtna arbetsstryck i 6.7.3.1	Tillåtna	Normala	Se 4.2.2.7	
1011	BUTAN	7,0 7,0 7,0 7,0	Tillåtna	Normala	0,51	
1012	n-BUTENER	8,0 7,0 7,0 7,0	Tillåtna	Normala	0,53	
1017	KLOR	19,0 17,0 15,0 13,5	Ej tillåtna	Se 6.7.3.7.3	1,25	
1018	KLORDIFLUORMETAN (KÖLDMEDIUM R 22)	26,0 24,0 21,0 19,0	Tillåtna	Normala	1,03	
1020	KLORPENTAFLUORETAN (KÖLDMEDIUM R 115)	23,0 20,0 18,0 16,0	Tillåtna	Normala	1,06	
1021	1-KLOR-1,2,2,2-TETRAFLUORETAN (KÖLDMEDIUM R 124)	10,3 9,8 7,9 7,0	Tillåtna	Normala	1,20	
1027	CYKLOPROPAN	18,0 16,0 14,5 13,0	Tillåtna	Normala	0,53	

T50 (forts.)		UN-TANKINSTRUKTION			T50
UN nr	Ej kylda kondenserade gaser	Högsta tillåtna arbetstryck (bar) små, stora, solskärm, resp. isolerade ^a	Öppningar under vätskenivån	Tryckavlastningsanordningar ^b (se 6.7.3.7)	Högsta fyllningsförhållande (kg/l)
1029	DIKLORFLUORMETAN (KÖLDMEDIUM R 21)	7,0 7,0 7,0 7,0	Tillåtna	Normala	1,23
1030	1,1-DIFLUORETAN (KÖLDMEDIUM R 152a)	16,0 14,0 12,4 11,0	Tillåtna	Normala	0,79
1032	DIMETYLAMIN, VATTENFRI	7,0 7,0 7,0 7,0	Tillåtna	Normala	0,59
1033	DIMETYLETER	15,5 13,8 12,0 10,6	Tillåtna	Normala	0,58
1036	ETYLAMIN	7,0 7,0 7,0 7,0	Tillåtna	Normala	0,61
1037	ETYLKLORID	7,0 7,0 7,0 7,0	Tillåtna	Normala	0,80
1040	ETENOXID MED KVÄVE upp till ett högsta tillåtna totaltryck av 1 MPa (10 bar) vid 50 °C	- - - 10,0	Ej tillåtna	Se 6.7.3.7.3	0,78
1041	ETENOXID OCH KOLDIOXID, BLANDNING, med över 9 % men högst 87 % etenoxid	Se definition av högsta tillåtna arbetstryck i 6.7.3.1	Tillåtna	Normala	Se 4.2.2.7
1055	ISOBUTEN	8,1 7,0 7,0 7,0	Tillåtna	Normala	0,52
1060	METYLACETYLEN OCH PROPADIEN, BLANDNING, STABILISERAD	28,0 24,5 22,0 20,0	Tillåtna	Normala	0,43
1061	METYLAMIN, VATTENFRI	10,8 9,6 7,8 7,0	Tillåtna	Normala	0,58
1062	METYLBROMID, med högst 2 % klorpikrin	7,0 7,0 7,0 7,0	Ej tillåtna	Se 6.7.3.7.3	1,51

T50 (forts.)		UN-TANKINSTRUKTION			T50
UN nr	Ej kylda kondenserade gaser	Högsta tillåtna arbetsstryck (bar) små, stora, solskärm, resp. isolerade ^a	Öppningar under vätskenivån	Tryckavlastningsanordningar ^b (se 6.7.3.7)	Högsta fyllningsförhållande (kg/l)
1063	METYLKLORID (KÖLDMEDIUM R40)	14,5 12,7 11,3 10,0	Tillåtna	Normala	0,81
1064	METYLMERKAPTAN	7,0 7,0 7,0 7,0	Ej tillåtna	Se 6.7.3.7.3	0,78
1067	DIKVÄVETETROXID (KVÄVEDIOXID)	7,0 7,0 7,0 7,0	Ej tillåtna	Se 6.7.3.7.3	1,30
1075	PETROLEUMGASER, KONDENSERADE	Se definition av högsta tillåtna arbetsstryck i 6.7.3.1	Tillåtna	Normala	Se 4.2.2.7
1077	PROPEN	28,0 24,5 22,0 20,0	Tillåtna	Normala	0,43
1078	KÖLDMEDIUM N.O.S.	Se definition av högsta tillåtna arbetsstryck i 6.7.3.1	Tillåtna	Normala	Se 4.2.2.7
1079	SVAVELDIOXID	11,6 10,3 8,5 7,6	Ej tillåtna	Se 6.7.3.7.3	1,23
1082	TRIFLUORKLORETEN, STABILISERAD (KÖLDMEDIUM R 1113)	17,0 15,0 13,1 11,6	Ej tillåtna	Se 6.7.3.7.3	1,13
1083	TRIMETYLAMIN, VATTENFRI	7,0 7,0 7,0 7,0	Tillåtna	Normala	0,56
1085	VINYLBROMID, STABILISERAD	7,0 7,0 7,0 7,0	Tillåtna	Normala	1,37
1086	VINYLKLORID, STABILISERAD.	10,6 9,3 8,0 7,0	Tillåtna	Normala	0,81
1087	METYLVINYLETER, STABILISERAD	7,0 7,0 7,0 7,0	Tillåtna	Normala	0,67

T50 (forts.)		UN-TANKINSTRUKTION			T50
UN nr	Ej kylta kondenserade gaser	Högsta tillåtna arbetstryck (bar) små, stora, solskärm, resp. isolerade ^a	Öppningar under vätskenivån	Tryckavlastningsanordningar ^b (se 6.7.3.7)	Högsta fyllningsförmåga (kg/l)
1581	KLORPIKRIN OCH METYLBROMID, BLANDNING, med över 2 % klorpikrin	7,0 7,0 7,0 7,0	Ej tillåtna	Se 6.7.3.7.3	1,51
1582	KLORPIKRIN OCH METYLKLORID, BLANDNING	19,2 16,9 15,1 13,1	Ej tillåtna	Se 6.7.3.7.3	0,81
1858	HEXAFLUORPROPEN (KÖLDMEDIUM R 1216)	19,2 16,9 15,1 13,1	Tillåtna	Normala	1,11
1912	METYLKLORID OCH DIKLORMETAN, BLANDNING	15,2 13,0 11,6 10,1	Tillåtna	Normala	0,81
1958	1,2-DIKLOR-1,1,2,2-TETRAFLUORETAN (KÖLDMEDIUM R 114)	7,0 7,0 7,0 7,0	Tillåtna	Normala	1,30
1965	KOLVÄTEGASBLANDNING, KONDENSERAD, N.O.S.	Se definition av högsta tillåtna arbetstryck i 6.7.3.1	Tillåtna	Normala	Se 4.2.2.7
1969	ISOBUTAN	8,5 7,5 7,0 7,0	Tillåtna	Normala	0,49
1973	KLORDIFLUORMETAN OCH KLORPENTAFLUORETAN, BLANDNING, med konstant kokpunkt och ca 49 % klordifluormetan (KÖLDMEDIUM R 502).	28,3 25,3 22,8 20,3	Tillåtna	Normala	1,05
1974	KLORDIFLUORBROMMETAN (KÖLDMEDIUM R 12B1)	7,4 7,0 7,0 7,0	Tillåtna	Normala	1,61
1976	OKTAFLUORCYKLOBUTAN (KÖLDMEDIUM RC 318)	8,8 7,8 7,0 7,0	Tillåtna	Normala	1,34
1978	PROPAN	22,5 20,4 18,0 16,5	Tillåtna	Normala	0,42
1983	1-KLOR-2,2,2-TRIFLUORETAN (KÖLDMEDIUM R 133A)	7,0 7,0 7,0 7,0	Tillåtna	Normala	1,18

T50 (forts.)		UN-TANKINSTRUKTION			T50
UN nr	Ej kylda kondenserade gaser	Högsta tillåtna arbetsstryck (bar) små, stora, solskärm, resp. isolerade ^a	Öppningar under vätskenivån	Tryckavlastningsanordningar ^b (se 6.7.3.7)	Högsta fyllningsförhållande (kg/l)
2035	1,1,1-TRIFLUORETAN (KÖLDMEDIUM R 143A)	31,0 27,5 24,2 21,8	Tillåtna	Normala	0,76
2424	OKTAFLUORPROPAN (KÖLDMEDIUM R 218)	23,1 20,8 18,6 16,6	Tillåtna	Normala	1,07
2517	1-KLOR-1,1-DIFLUORETAN (KÖLDMEDIUM R 142B)	8,9 7,8 7,0 7,0	Tillåtna	Normala	0,99
2602	DIKLORDIFLUORMETAN OCH 1,1-DIFLUORETAN, AZEOTROP BLANDNING med ca 74 % diklordifluormetan (KÖLDMEDIUM R 500).	20,0 18,0 16,0 14,5	Tillåtna	Normala	1,01
3057	TRIFLUORACETYLKLORID	14,6 12,9 11,3 9,9	Ej tillåtna	6.7.3.7.3	1,17
3070	ETENOXID OCH DIKLORDIFLUORMETAN, BLANDNING, med högst 12,5 % etenoxid.	14,0 12,0 11,0 9,0	Tillåtna	6.7.3.7.3	1,09
3153	PERFLUOR(METYLVINYL)ETER	14,3 13,4 11,2 10,2	Tillåtna	Normala	1,14
3159	1,1,1,2-TETRAFLUORETAN (KÖLDMEDIUM R 134A)	17,7 15,7 13,8 12,1	Tillåtna	Normala	1,04
3161	KONDENSERAD GAS, BRANDFÄRLIG, N.O.S.	Se definition av högsta tillåtna arbetsstryck i 6.7.3.1	Tillåtna	Normala	Se 4.2.2.7
3163	KONDENSERAD GAS, N.O.S.	Se definition av högsta tillåtna arbetsstryck i 6.7.3.1	Tillåtna	Normala	Se 4.2.2.7
3220	PENTAFLUORETAN (KÖLDMEDIUM R 125)	34,4 30,8 27,5 24,5	Tillåtna	Normala	0,95
3252	DIFLUORMETAN (KÖLDMEDIUM R 32)	43,0 39,0 34,4 30,5	Tillåtna	Normala	0,78

T50 (forts.)		UN-TANKINSTRUKTION			T50
UN nr	Ej kylda kondenserade gaser	Högsta tillåtna arbetstryck (bar) små, stora, solskärm, resp. isolerade ^a	Öppningar under vätskenivån	Tryckavlastningsanordningar ^b (se 6.7.3.7)	Högsta fyllningsförhållande (kg/l)
3296	HEPTAFLUORPROPAN (KÖLDMEDIUM R 227)	16,0 14,0 12,5 11,0	Tillåtna	Normala	1,20
3297	ETENOXID OCH KLOROTETRAFLUORETAN, BLANDNING, med högst 8,8 % etenoxid.	8,1 7,0 7,0 7,0	Tillåtna	Normala	1,16
3298	ETENOXID OCH PENTAFLUORETAN, BLANDNING, med högst 7,9 % etenoxid.	25,9 23,4 20,9 18,6	Tillåtna	Normala	1,02
3299	ETENOXID OCH TETRAFLUORETAN, BLANDNING, med högst 5,6 % etenoxid.	16,7 14,7 12,9 11,2	Tillåtna	Normala	1,03
3318	AMMONIAKLÖSNING i vatten, relativ densitet under 0,880 kg/l vid 15 °C, med över 50 % ammoniak	Se definition av högsta tillåtna arbetstryck i 6.7.3.1	Tillåtna	Se 6.7.3.7.3	Se 4.2.2.7
3337	KÖLDMEDIUM R 404A	31,6 28,3 25,3 22,5	Tillåtna	Normala	0,84
3338	KÖLDMEDIUM R 407A	31,3 28,1 25,1 22,4	Tillåtna	Normala	0,95
3339	KÖLDMEDIUM R 407B	33,0 29,6 26,5 23,6	Tillåtna	Normala	0,95
3340	KÖLDMEDIUM R 407C	29,9 26,8 23,9 21,3	Tillåtna	Normala	0,95

^a "Små" avser tankar med tankskal med diameter högst 1,5 m, "stora" avser tankar med tankskal med diameter över 1,5 m utan isolering eller solskärm (se 6.7.3.2.12), "solskärm" avser tankar med tankskal med diameter över 1,5 m och med solskärm (se 6.7.3.2.12), "isolerade" avser tankar med tankskal med diameter över 1,5 m och med isolering (se 6.7.3.2.12), (se definitionen för "beräkningsreferenstemperatur" i 6.7.3.1).

^b Uttrycket "normala" i kolumnen för tryckavlastningsanordningar innebär att sprängbleck enligt 6.7.3.7.3 inte krävs.

T75	UN-TANKINSTRUKTION	T75
Denna UN-tankinstruktion gäller för kylda kondenserade gaser. Allmänna bestämmelser i 4.2.3 och bestämmelserna i 6.7.4 ska uppfyllas.		

4.2.5.3 *Särbestämmelser för UN-tankar*

Särbestämmelser för UN-tankar är tillordnade vissa ämnen för att ange krav som är tillägg till eller ersätter dem som ges i UN-tankinstruktionerna eller bestämmelserna i kapitel 6.7. Särbestämmelser för UN-tankar markeras med koden TP och är tillordnade bestämda ämnen i kapitel 3.2, tabell A, kolumn 11. Följande är en förteckning över särbestämmelserna för UN-tankar:

TP1 Fyllningsbegränsningarna föreskrivna i 4.2.1.9.2 får inte överskridas

$$\frac{97}{1 + \alpha(t_R - t_F)}$$

(fyllnadsgrad =)

TP2 Fyllningsbegränsningarna föreskrivna i 4.2.1.9.3 får inte överskridas

$$\frac{95}{1 + \alpha(t_R - t_F)}$$

(fyllnadsgrad =)

TP3 Den maximala fyllnadsgraden (i %) för fasta ämnen som transporteras över sin smältpunkt och för vätskor med förhöjd temperatur ska bestämmas i överensstämmelse med 4.2.1.9.5.

TP4 Fyllnadsgraden för UN-tankar får inte överstiga 90 %, om inte annat värde godkänts av strålsäkerhetscentral (se 4.2.1.16.2).

TP5 Fyllnadsgraden som föreskrivs i 4.2.3.6 ska uppfyllas.

TP6 För att förhindra att tanken brister vid någon omständighet, inklusive omvälvning av brand, ska den vara försedd med tryckavlastningsanordningar, som är tillräckliga i förhållande till tankens volym och arten av det transporterade ämnet. Anordningen ska också vara kompatibel med ämnet.

TP7 Luft ska elimineras från gasfasutrymmet med kväve eller på annat sätt.

TP8 Provtrycket får minskas till 1,5 bar, när flampunkten hos de transporterade ämnena är över 0 °C.

TP9 Ett ämne med denna beskrivning får transporteras i UN-tank endast med godkännande från ett TFÄ-besiktningsorgan.

TP10 En blybeklädnad, minst 5 mm tjock, som ska kontrolleras årligen, eller annat lämpligt beklädnadsmaterial, godkänt av ett TFÄ-besiktningsorgan, krävs.

TP11 (Tills vidare blank.)

TP12 (Borttagen.)

TP13 (Tills vidare blank.)

TP14 (Tills vidare blank.)

TP15 (Tills vidare blank.)

TP16 Tanken ska utrustas med en särskild anordning för att förhindra undertryck och onormalt tryck under normala transportförhållanden. Denna anordning ska vara godkänd av ett TFÄ-besiktningsorgan. Tryckavlastningsanordning ska uppfylla bestämmelserna i 6.7.2.8.3 för att förhindra kristallisering av produkten i anordningen.

- TP17 Endast oorganiska obrännbara material får användas för värmeisolering av tanken.
- TP18 Temperaturen ska hållas mellan 18 °C och 40 °C. UN-tankar som innehåller stelnad metakrylsyra får inte återupphetas under transporten.
- TP19 Den beräknade godstjockleken ska ökas med 3 mm. Godstjockleken ska kontrolleras med ultraljud med intervall mittemellan återkommande vätsketryckprovningar.
- TP20 Detta ämne får endast transporteras i isolerade tankar under kvävgasatmosfär.
- TP21 Godstjockleken ska vara minst 8 mm. Tankar ska vara vätsketryckprovade och invändigt kontrollerade med intervall som inte överstiger 2,5 år.
- TP22 Smörjmedel för fogar och andra anordningar ska vara kompatibla med syre.
- TP23 Transport tillåts under särskilda villkor, föreskrivna av ett anmält organ.
- TP24 UN-tanken får utrustas med en anordning, som vid maximal fyllning sitter i gasfasutrymmet på tanken, för att förhindra att onormalt tryck utvecklas på grund av långsamt sönderfall av det transporterade ämnet. Denna anordning ska också förhindra att en oacceptabel mängd läcker ut om tanken skulle välta eller att främmande material kommer in i tanken. Anordningen ska vara godkänd av ett TFÄ-besiktningsorgan eller av denna utsett organ.
- TP25 Svaveltrioxid med en renhetsgrad av minst 99,95 % får transporteras i tankar utan stabilisator, förutsatt att den hålls vid en temperatur på minst 32,5 °C.
- TP26 Vid transport under uppvärmning ska uppvärmningsanordningen vara placerad utanför tankskalet. För UN 3176 gäller detta krav endast om ämnet reagerar på ett farligt sätt med vatten.
- TP27 En UN-tank med ett minsta provtryck av 4 bar får användas om det visas att ett provtryck av 4 bar eller lägre är godtagbart enligt definitionen på provtryck i 6.7.2.1.
- TP28 En UN-tank med ett minsta provtryck av 2,65 bar får användas om det visas att ett provtryck av 2,65 bar eller lägre är godtagbart enligt definitionen på provtryck i 6.7.2.1.
- TP29 En UN-tank med ett minsta provtryck av 1,5 bar får användas om det visas att ett provtryck av 1,5 bar eller lägre är godtagbart enligt definitionen på provtryck i 6.7.2.1.
- TP30 Detta ämne ska transporteras i värmeisolerade tankar.
- TP31 Detta ämne får transporteras i tankar endast i fast tillstånd.
- TP32: UN-tankar får användas för UN 0331, 0332 och 3375 under följande villkor:
- För att undvika onödig instängdhet ska varje UN-tank av metall vara utrustad med en fjäderbelastad tryckavlastningsanordning, ett sprängbleck eller en smältsäkring. Utlösningstrycket respektive sprängtrycket får vara högst 2,65 bar för UN-tankar med lägsta provtryck över 4 bar.
 - Lämpligheten för transport i tank ska visas. En metod för att konstatera lämpligheten är provningsmetod 8 (d) i provningsserie 8 (se testhandboken, del 1, delavsnitt 18.7).
 - Ämnena får inte vara kvar i UN-tanken under en tid som kan medföra klumpbildning. Lämpliga åtgärder ska vidtas för att förhindra klumpbildning och vidhäftning av ämnena i tanken (t.ex. rengöring osv.).

- TP33 UN-tankinstruktionen som tilldelats detta ämne gäller granulerade och pulverformiga ämnen och fasta ämnen, som lastas och lossas vid temperaturer över sin smältpunkt men kyls och transporteras i fast form. För fasta ämnen som transporteras över sin smältpunkt, se 4.2.1.19.
- TP34 UN-tankar behöver inte utsättas för krockprovningen enligt 6.7.4.14.1 om de på skylten som anges i 6.7.4.15.1 är märkta "EJ AVSEDD FÖR JÄRNVÄGS-TRANSPORT" med en textstorlek på minst 10 cm på båda sidor av det yttre höljet.
- TP35 UN-tankinstruktion T14, angiven i de bestämmelser som gäller vid ikraftträdande av dessa bestämmelser (*Anm. enligt de internationella RID-bestämmelserna i den fram till och med den 31 december 2008 tillämpliga bestämmelser*), får fortsatt tillämpas till och med den 31 december 2014.

KAPITEL 4.3
ANVÄNDNING AV CISTERNVAGNAR,
AVMONTERBARA TANKAR,
TANKCONTAINERAR OCH VÄXELTANKAR
MED TANKSKAL AV METALL,
SAMT BATTERIVAGNAR OCH MEG-CONTAINERAR

Ann. 1: Beträffande UN-tankar och UN-MEG-containerar, se kapitel 4.2; beträffande tankcontainerar av fiberarmerad plast, se kapitel 4.4; beträffande slamsugartankar, se kapitel 4.5.

Ann. 2: I detta kapitel avses med TFÄ-besiktningssorgan sådana besiktningssorgan som erkänts av säkerhetsteknikcentralen och med anmälda organ sådana besiktningssorgan som erkänts av kommunikationsministeriet. I internationella RID-bestämmelser utförs de uppgifter som i detta kapitel ålagts TFÄ-besiktningssorgan, anmälda organ och strålsäkerhetscentralen av en i RID-bestämmelser avsedd behörig myndighet eller en sammanslutning som den har godkänt.

Ann. 3: Finland godkänner ömsesidigt, i enlighet med direktivet om transportabla tryckbärande anordningar (99/36/EG), uppgifter som utförts av anmälda organ i stater som hör till Europeiska unionen och Europeiska ekonomiska samarbetsområdet.

4.3.1 Giltighetsområde

4.3.1.1 Bestämmelser som upptar hela sidbredden avser både cisternvagnar, avmonterbara tankar och batterivagnar, samt tankcontainerar, växeltankar och MEG-containerar. Bestämmelser som finns i en av spalterna avser endast:

- vänstra spalten: cisternvagnar, avmonterbara tankar och batterivagnar,
- högra spalten: tankcontainerar, växeltankar och MEG-containerar.

4.3.1.2 Dessa bestämmelser avser
 cisternvagnar, avmonterbara tankar och | tankcontainerar, växeltankar och MEG-
 batterivagnar, | containerar,
 använda för transport av ämnen i form av gas, vätska, pulver eller granulat.

4.3.1.3 I 4.3.2 anges de bestämmelser som ska tillämpas på cisternvagnar, avmonterbara tankar, tankcontainerar och växeltankar, avsedda för transport av ämnen i alla klasser, och på batterivagnar och MEG-containerar, avsedda för transport av gaser i klass 2. Avsnitt 4.3.3 och 4.3.4 innehåller särbestämmelser som tillägg eller modifiering till bestämmelserna i 4.3.2.

4.3.1.4 För krav beträffande tillverkning, utrustning, typgodkännande, kontroll och märkning, se kapitel 6.8.

4.3.1.5 För övergångsbestämmelser avseende detta kapitel, se
 1.6.3. | 1.6.4.

4.3.2 Bestämmelser för alla klasser

4.3.2.1 Användning

4.3.2.1.1 Ett ämne som omfattas av dessa bestämmelser får transporteras i cisternvagnar, avmonterbara tankar, batterivagnar, tankcontainerar, växeltankar och MEG-containerar endast när en tankkod finns angiven i kapitel 3.2, tabell A, kolumn 12, enligt 4.3.3.1.1 och 4.3.4.1.1.

4.3.2.1.2 Erforderlig typ av tank, batterivagn och MEG-container anges i kodform i kapitel 3.2, tabell A, kolumn 12. Identifikationskoderna som finns där utgörs av bokstäver eller siffror i en bestämd ordning. Förklaringar till de fyra delarna i koden ges i 4.3.3.1.1 (då

ämnet som ska transporteras tillhör klass 2) och i 4.3.4.1.1 (då ämnet som ska transporteras tillhör klasserna 3 till och med 9)¹.

4.3.2.1.3 Erforderlig typ enligt 4.3.2.1.2 motsvarar de minst strikta konstruktionsbestämmelserna som är acceptabla för det farliga ämnet i fråga, såvida inget annat krävs i detta kapitel eller i kapitel 6.8. Det är möjligt att använda tankar som motsvarar koder, vilka föreskriver högre minsta kalkyltryck eller striktare krav för fyllnings- eller tömningsöppningar eller för säkerhetsventiler/-anordningar (se 4.3.3.1.1 för klass 2 och 4.3.4.1.1 för klasserna 3 till och med 9).

4.3.2.1.4 För vissa ämnen gäller för tankar, batterivagnar och MEG-containerar tillägsbestämmelser, vilka ingår som särbestämmelser i kapitel 3.2, tabell A, kolumn 13.

4.3.2.1.5 Tankar, batterivagnar och MEG-containerar får inte lastas med andra farliga ämnen än dem, vars transport de godkänts för enligt 6.8.2.3.1 och som inte tenderar att i kontakt med material i tankskalet, packningar, utrustning och skyddsbeklädnad reagera på ett farligt sätt med dessa (se ”farlig reaktion” i 1.2.1), bilda farliga produkter eller avsevärt försvaga dessa material².

4.3.2.1.6 Livsmedel får transporteras i tankar som använts för farliga ämnen, endast om erforderliga åtgärder vidtagits för att förhindra hälsorisker.

4.3.2.1.7 Tankdokumentationen ska förvaras av ägaren eller brukaren, som på anmodan ska kunna uppvisa handlingarna för behörig myndighet. Tankdokumentation ska föras under tankens hela livslängd och förvaras fram till 15 månader efter att tanken tagits ur drift.

Om byte av ägare eller brukare sker under tankens livslängd, ska tankdokumentationen överlämnas till den nye ägaren respektive brukaren.

Kopior av tankdokumentationen och alla nödvändiga handlingar ska ställas till förfogande för ett anmält organ i fråga om klass 2, för strålsäkerhetscentralen i fråga om klass 7 och för ett TFÄ-besiktningsorgan i fråga om alla andra klasser enligt 6.8.2.4.5 eller 6.8.3.4.16 inför återkommande kontroll eller revisionskontroll.

Ann. Vid internationella RID-transporter ska ställas till förfogande för kontrollanten.

4.3.2.2 **Fyllnadsgrad**

4.3.2.2.1 Följande fyllnadsgrad får inte överskridas i tankar avsedda för transport av vätska vid omgivningstemperatur:

- (a) för brandfarliga ämnen utan annan risk (t.ex. giftiga eller frätande) i tankar med luftningsanordning eller med säkerhetsventiler (även när de föregås av sprängbleck):

$$\text{fyllnadsgrad} = \frac{100}{1 + \alpha(50 - t_F)} \% \text{ av volymen}$$

- (b) för giftiga eller frätande ämnen (antingen de är brandfarliga eller ej) i tankar med luftningsanordning eller med säkerhetsventiler (även när de föregås av sprängbleck):

$$\text{fyllnadsgrad} = \frac{98}{1 + \alpha(50 - t_F)} \% \text{ av volymen}$$

- (c) för brandfarliga ämnen och för mindre giftiga eller mindre frätande ämnen (antingen de är brandfarliga eller ej) i lufttätt förslutna tankar utan säkerhetsventil:

¹ Ett undantag har gjorts för tankar avsedda för transport av ämnen i klass 5.2 eller 7 (se 4.3.4.1.3).

² Det kan bli nödvändigt att konsultera tillverkaren av ämnet och i fråga om klass 2 ett anmält organ, i fråga om klass 7 strålsäkerhetscentralen och i fråga om alla andra klasser ett TFÄ-besiktningsorgan för rådgivning om ämnets kompatibilitet med materialen i tanken, batterivagnen eller MEG-containern.

$$\text{fyllnadsgrad} = \frac{97}{1 + \alpha(50 - t_F)} \% \text{ av volymen}$$

- (d) för starkt giftiga, giftiga, starkt frätande eller frätande ämnen (antingen de är brandfarliga eller ej) i lufttätt förslutna tankar utan säkerhetsventil:

$$\text{fyllnadsgrad} = \frac{95}{1 + \alpha(50 - t_F)} \% \text{ av volymen.}$$

- 4.3.2.2.2 I dessa formler anger α medelkoefficienten för vätskans volymsutvidgning mellan 15 °C och 50 °C, dvs. för en högsta temperaturvariation av 35 °C.

α beräknas enligt formeln:

$$\alpha = \frac{d_{15} - d_{50}}{35d_{50}},$$

där d_{15} och d_{50} är vätskans densitet vid 15 °C respektive 50 °C och t_F vätskans medeltemperatur vid fyllningstillfället.

- 4.3.2.2.3 Bestämmelserna i 4.3.2.2.1 (a) - (d) ovan är inte tillämpliga på tankar vars innehåll genom en uppvärmningsanordning hålls vid en temperatur över 50°C under transporten. I detta fall ska fyllnadsgraden vid transportens början vara sådan och temperaturen regleras på så sätt att tanken under hela transporten är fylld till högst 95 % av sin volym och fyllningstemperaturen inte överskrids.

- 4.3.2.2.4 (Tills vidare blank.)

Tankskal för transport av ämnen i flytande tillstånd eller kondenserade eller kylda kondenserade gaser, som inte är indelade genom skiljeväggar eller skvalpskott i fack med högst 7 500 liters volym, ska vara fyllda till antingen minst 80 % eller högst 20 % av sin volym.
Denna bestämmelse gäller inte för:
- vätskor med en kinematisk viskositet vid 20 °C av minst 2680 mm²/s,
- smälta ämnen med en kinematisk viskositet vid fyllningstemperaturen av minst 2680 mm²/s,
- UN 1963 HELIUM, KYLD,
FLYTANDE och UN 1966 VÄTE,
KYLD, FLYTANDE.

4.3.2.3 *Användning*

- 4.3.2.3.1 Godstjockleken i tankskalet får under dess användningstid aldrig understiga minimivärdet föreskrivet i

6.8.2.1.17-6.8.2.1.18.

6.8.2.1.17-6.8.2.1.20.

4.3.2.3.2

Under transport ska tankcontainrar/MEG-containrar lastas på vagnen så att de är tillräckligt skyddade mot stötar i sidled och längsled samt mot vältning av anordningar på vagnen eller på själva tankcontainern/MEG-containern³. Om tankcontainern/MEG-containern med sin driftutrustning är byggd för att motstå stötar och vältning behöver den inte skyddas på detta sätt.

4.3.2.3.3

Under fyllning och tömning av tankar, batterivagnar och MEG-containrar ska lämpliga åtgärder vidtas för att förhindra utsläpp av farliga mängder gas och ånga. Tankar, batterivagnar och MEG-containrar ska vara förslutna så att innehållet inte kan komma ut okontrollerat. Öppningar i tankar med botten tömning ska tillslutas med gängade pluggar, blindflänsar eller andra likvärdiga anordningar. Tätheten hos förslutningarna på tanken, batterivagnen och MEG-containern ska kontrolleras av den som fyller efter att tanken har fyllts. Detta gäller särskilt stigrörets övre förslutning.

4.3.2.3.4

När flera förslutningssystem är installerade i serie, ska det som är närmast det transporterade ämnet stängas först.

4.3.2.3.5

Inga farliga rester av det påfyllda ämnet får häfta vid utsidan av tanken under transport.

4.3.2.3.6

Ämnen som kan reagera farligt med varandra får inte transporteras i angränsande tankfack.

Ämnen som kan reagera farligt med varandra, får transporteras i angränsande tankfack om dessa fack är skilda genom en vägg med tjocklek minst lika med den hos själva tankskalet. De får även transporteras separerade av ett tomt utrymme eller ett tomt fack mellan de lastade facken.

4.3.2.4***Tömnda, ej rengjorda tankar, batterivagnar och MEG-containrar***

Anm. För tömda, ej rengjorda tankar, batterivagnar och MEG-containrar kan särbestämmelserna TU1, TU2, TU4, TU16 och TU35 i 4.3.5 vara tillämpliga.

4.3.2.4.1

Inga farliga rester av det påfyllda ämnet får häfta vid utsidan av tanken under transport.

4.3.2.4.2

För att accepteras för transport ska tömda, ej rengjorda tankar, batterivagnar och MEG-containrar vara förslutna på samma sätt och täta i samma utsträckning som om de vore fyllda.

4.3.2.4.3

Om tömda, ej rengjorda tankar, batterivagnar och MEG-containrar inte är förslutna på samma sätt och täta i samma utsträckning som om de vore fyllda, och om dessa bestämmelser inte kan uppfyllas, ska de transporteras med vederbörlig hänsyn till tillräcklig säkerhet till närmaste lämpliga plats där rengöring eller reparation kan ske. Transporten är tillräckligt säker om lämpliga åtgärder har vidtagits för att hålla likvärdig säkerhet jämförbar med dessa bestämmelser och för att förhindra okontrollerat utsläpp av farligt gods.

³ Exempel på skydd av tankar:

- skydd mot sidledes stöt kan exempelvis bestå av längsgående balkar som skyddar tanken på båda sidor i nivå med mittlinjen,
- skydd mot vältning kan exempelvis bestå av förstärkningsringar eller balkar, fästa vinkelrätt mot ramens riktning,
- skydd mot stöt bakifrån kan exempelvis bestå av en stötfångare eller en ram.

4.3.2.4.4 Tömnda, ej rengjorda cisternvagnar, avmonterbara tankar, batterivagnar, tankcontainrar, växeltankar och MEG-containrar får även transporteras för att genomgå kontroll efter att intervallen som anges i 6.8.2.4.2 och 6.8.2.4.3 har gått ut.

4.3.3 Särskilda bestämmelser för klass 2

4.3.3.1 Kodning av tankar och tankhierarki

4.3.3.1.1 Kodning av tankar, batterivagnar och MEG-containrar

De fyra delar av tankkoden, som ges i kapitel 3.2, tabell A, kolumn 12, har följande betydelse:

Del	Beskrivning	Tankkod
1	Typ av tank, batterivagn eller MEG-container	C = tank, batterivagn eller MEG-container för komprimerade gaser P = tank, batterivagn eller MEG-container för kondenserade gaser eller lösta gaser R = tank för kylda kondenserade gaser
2	Kalkyltryck	x = värdet på minsta erforderliga provtryck enligt tabell i 4.3.3.2.5 eller 22 = minsta kalkyltryck i bar
3	Öppningar (se 6.8.2.2 och 6.8.3.2)	B = tank med fyllnings- eller tömningsöppningar i botten med tre förslutningar, eller batterivagn eller MEG-container med öppningar under vätskeytan eller för komprimerade gaser C = tank med fyllnings- eller tömningsöppningar i toppen med tre förslutningar, med endast rengöringsöppningar under vätskeytan D = tank med fyllnings- eller tömningsöppningar i toppen med tre förslutningar, eller batterivagn eller MEG-container utan öppningar under vätskeytan
4	Säkerhetsventil/-anordning	N = tank, batterivagn eller MEG-container med säkerhetsventil enligt 6.8.3.2.9 eller 6.8.3.2.10 som inte är lufttätt försluten H = lufttätt försluten tank, batterivagn eller MEG-container (se 1.2.1)

Anm. 1: Särbestämmelse TU17 angiven i kapitel 3.2, tabell A, kolumn 13 för vissa gaser betyder att gasen endast får transporteras i batterivagnar eller MEG-containrar, vars element utgörs av kärl.

Anm. 2: Trycken som anges på själva tanken eller på en panel får inte understiga värdet på "X" eller minsta kalkyltryck.

4.3.3.1.2 *Tankhierarki***Tankkod Andra tankkoder som är tillåtna för ämnen enligt denna kod**

C*BN	C#BN, C#CN, C#DN, C#BH, C#CH, C#DH
C*BH	C#BH, C#CH, C#DH
C*CN	C#CN, C#DN, C#CH, C#DH
C*CH	C#CH, C#DH
C*DN	C#DN, C#DH
C*DH	C#DH
P*BN	P#BN, P#CN, P#DN, P#BH, P#CH, P#DH
P*BH	P#BH, P#CH, P#DH
P*CN	P#CN, P#DN, P#CH, P#DH
P*CH	P#CH, P#DH
P*DN	P#DN, P#DH
P*DH	P#DH
R*BN	R#BN, R#CN, R#DN
R*CN	R#CN, R#DN
R*DN	R#DN

Siffran representerad av # - ska vara minst lika med siffran representerad av *.

Ann. Denna hierarki tar inte hänsyn till eventuella särbestämmelser (se 4.3.5 och 6.8.4) för enskilda benämningar.

4.3.3.2 **Fyllningsvillkor och provtryck**

4.3.3.2.1 För tankar för komprimerade gaser ska provtrycket uppgå till minst 1,5 gånger det i 1.2.1 definierade arbetsstrycket för tryckkärl.

4.3.3.2.2 Provtrycket för tankar för

- under högt tryck kondenserade gaser och
- lösta gaser

ska vara sådant att vid fyllning av tankskalet till dess maximala fyllningsförhållande trycket av innehållet vid 55 °C för tankar med värmeisolering, respektive 65 °C för tankar utan värmeisolering, inte överstiger provtrycket.

4.3.3.2.3 Provtrycket för tankar för under lågt tryck kondenserade gaser ska:

- (a) för tankar med värmeisolering motsvara minst vätskans ångtryck vid 60°C, minskat med 0,1 MPa (1 bar), men minst vara 1 MPa (10 bar),
- (b) för tankar utan värmeisolering motsvara minst vätskans ångtryck vid 65°C, minskat med 0,1 MPa (1 bar), men minst vara 1 MPa (10 bar).

Högsta tillåtna fyllningsförhållande beräknas enligt följande:

$$\text{Högsta tillåtna fyllningsförhållande} = 0,95 \times \text{vätskans densitet vid } 50 \text{ }^\circ\text{C (kg/l)}.$$

Dessutom får gasfasen ej försvinna under 60 °C.

Om tankens diameter inte överstiger 1,5 m ska värdena på provtryck och högsta tillåtna fyllningsförhållande i 4.1.4.1, förpackningsinstruktion P200 tillämpas.

4.3.3.2.4 Provtrycket för tankar avsedda för transport av kylda kondenserade gaser ska vara minst 1,3 gånger det högsta tillåtna arbetsstryck som anges på tanken, dock minst 300 kPa (3 bar). För tankar med vakuumisolering ska provtrycket vara minst 1,3 gånger det högsta tillåtna arbetsstrycket ökat med 100 kPa (1 bar).

4.3.3.2.5 *Tabell över gaser och gasblandningar, som får transporteras i cisternvagnar, batterivagnar, avmonterbara tankar, tankcontainrar och MEG-containrar, med angivelse av lägsta provtryck för tankarna och i förekommande fall högsta tillåtna fyllningsförhållande*

När det gäller gaser och gasblandningar, som klassificerats under en N.O.S.-benämning, ska värdena för provtryck och högsta tillåtna fyllningsförhållande fastställas av en av ett anmält organ.

För tankar med värmeisolering avsedda för komprimerade eller under högt tryck kondenserade gaser, som genomgått provning vid lägre provtryck än det som anges i tabellen, kan en lägre maximibelastning fastställas av ett anmält organ godkände, förutsatt att det tryck som gasen i fråga utvecklar i tanken vid 55 °C inte överstiger det provtryck som är angivet på tanken.

Ann. I internationella RID-bestämmelser ska värdena för provtryck och högsta tillåtna fyllningsförhållande fastställas av den av behörig myndighet godkände sakkunnige.

UN-nr	Benämning	Klassificeringskod	Lägsta provtryck för tankar				Högsta tillåtna fyllningsförhållande kg/l
			Med värmeisolering		Utan värmeisolering		
			MPa	bar	MPa	bar	
1001	ACETYLEN, LÖST	4F	Endast i batterivagn och MEG-container, sammansatt av tryckkärl				
1002	LUFT, KOMPRIMERAD (TRYCKLUFT)	1A	Se 4.3.3.2.1				
1003	LUFT, KYLD, FLYTANDE	3O	Se 4.3.3.2.4				
1005	AMMONIAK, VATTENFRI	2TC	2,6	26	2,9	29	0,53
1006	ARGON, KOMPRIMERAD	1A	Se 4.3.3.2.1				
1008	BORTRIFLUORID	2TC	22,5 30	225 300	22,5 30	225 300	0,715 0,86
1009	BROMTRIFLUORMETAN (KÖLDMEDIUM R 13B1)	2A	12	120	4,2 12 25	42 120 250	1,50 1,13 1,44 1,60
1010	BUTADIENER, STABILISERADE (1,2-butadien), eller	2F	1	10	1	10	0,59
1010	BUTADIENER, STABILISERADE (1,3-butadien), eller	2F	1	10	1	10	0,55
1010	BUTADIENER OCH KOLVÄTEN, BLANDNING, STABILISERAD	2F	1	10	1	10	0,50
1011	BUTAN	2F	1	10	1	10	0,51
1012	BUTENER, BLANDNING eller 1-BUTEN eller cis-2-BUTEN eller trans-2-BUTEN	2F	1 1 1 1	10 10 10 10	1 1 1 1	10 10 10 10	0,50 0,53 0,55 0,54
1013	KOLDIOXID	2A	19 22,5	190 225	19 25	190 250	0,73 0,78 0,66 0,75
1016	KOLMONOXID, KOMPRIMERAD	1TF	Se 4.3.3.2.1				
1017	KLOR	2TOC	1,7	17	1,9	19	1,25
1018	KLORDIFLUORMETAN (KÖLDMEDIUM R 22)	2A	2,4	24	2,6	26	1,03
1020	KLORPENTAFLUORETAN (KÖLDMEDIUM R 115)	2A	2	20	2,3	23	1,08
1021	1-KLOR-1,2,2,2-TETRAFLUORETAN (KÖLDMEDIUM R 124)	2A	1	10	1,1	11	1,2

UN-nr	Benämning	Klassificeringskod	Lägsta provtryck för tankar				Högsta tillåtna fyllningsförhållande kg/l
			Med värmeisolerings		Utan värmeisolerings		
			MPa	bar	MPa	bar	
1022	KLORTRIFLUORMETAN (KÖLDMEDIUM R 13)	2A	12 22,5	120 225	10 12 19 25	100 120 190 250	0,96 1,12 0,83 0,90 1,04 1,10
1023	KOLGAS, KOMPRIMERAD	1TF	Se 4.3.3.2.1				
1026	DICYAN	2TF	10	100	10	100	0,70
1027	CYKLOPROPAN	2F	1,6	16	1,8	18	0,53
1028	DIKLORDIFLUORMETAN (KÖLDMEDIUM R 12)	2A	1,5	15	1,6	16	1,15
1029	DIKLORFLUORMETAN (KÖLDMEDIUM R 21)	2A	1	10	1	10	1,23
1030	1,1-DIFLUORETAN (KÖLDMEDIUM R 152a)	2F	1,4	14	1,6	16	0,79
1032	DIMETYLAMIN, VATTENFRI	2F	1	10	1	10	0,59
1033	DIMETYLETER	2F	1,4	14	1,6	16	0,58
1035	ETAN	2F	12	120	9,5 12 30	95 120 300	0,32 0,25 0,29 0,39
1036	ETYLAMIN	2F	1	10	1	10	0,61
1037	ETYLKLORID	2F	1	10	1	10	0,8
1038	ETEN, KYLD, FLYTANDE	3F	Se 4.3.3.2.4				
1039	ETYLMETYLETER	2F	1	10	1	10	0,64
1040	ETENOXID MED KVÄVE upp till ett högsta tillåtna totaltryck av 1 MPa (10 bar) vid 50 °C	2TF	1,5	15	1,5	15	0,78
1041	ETENOXID OCH KOLDIOXID, BLANDNING, med över 9 % men högst 87 % etenoxid	2F	2,4	24	2,6	26	0,73
1046	HELIUM, KOMPRIMERAD	1A	Se 4.3.3.2.1				
1048	VÄTEBROMID, VATTENFRI	2TC	5	50	5,5	55	1,54
1049	VÄTE, KOMPRIMERAD	1F	Se 4.3.3.2.1				
1050	VÄTEKLORID, VATTENFRI	2TC	12	120	10 12 15 20	100 120 150 200	0,69 0,30 0,56 0,67 0,74
1053	SVAVELVÄTE	2TF	4,5	45	5	50	0,67
1055	ISOBUTEN	2F	1	10	1	10	0,52
1056	KRYPTON, KOMPRIMERAD	1A	Se 4.3.3.2.1				
1058	KONDENSERADE GASER, ej brandfarliga, överlagrade med kväve, koldioxid eller luft	2A	1,5 × fyllningstrycket se 4.3.3.2.2 eller 4.3.3.2.3				
1060	METYLACETYLEN OCH PROPADIEN, BLANDNING, STABILISERAD	2F	Se 4.3.3.2.2 eller 4.3.3.2.3				
	blandning P1		2,5	25	2,8	28	0,49
	blandning P2		2,2	22	2,3	23	0,47
	propadien med 1 %–4 % metylacetylen		2,2	22	2,2	22	0,50
1061	METYLAMIN, VATTENFRI	2F	1	10	1,1	11	0,58
1062	METYLBROMID, med högst 2 % klorpikrin	2T	1	10	1	10	1,51
1063	METYLKLORID (KÖLDMEDIUM R40)	2F	1,3	13	1,5	15	0,81
1064	METYLMERKAPTAN	2TF	1	10	1	10	0,78
1065	NEON, KOMPRIMERAD	1A	Se 4.3.3.2.1				
1066	KVÄVE KOMPRIMERAD	1A	Se 4.3.3.2.1				
1067	DIKVÄVETETROXID (KVÄVEDIOXID)	2TOC	Endast i batterivagn och MEG-container, sammansatt av tryckkärl				
1070	DIKVÄVEOXID (kväveoxidul, lustgas)	2O	22,5	225	18 22,5 25	180 225 250	0,78 0,68 0,74 0,75

UN-nr	Benämning	Klassificeringskod	Lägsta provtryck för tankar				Högsta tillåtna fyllningsförhållande kg/l
			Med värmeisolerings		Utan värmeisolerings		
			MPa	bar	MPa	bar	
1071	OLJEGAS, KOMPRIMERAD	1TF	Se 4.3.3.2.1				
1072	SYRE (OXYGEN), KOMPRIMERAD	1O	Se 4.3.3.2.1				
1073	SYRE (OXYGEN), KYLD, FLYTANDE	3O	Se 4.3.3.2.4				
1076	FOSGEN	2TC	Endast i batterivagn och MEG-container, sammansatt av tryckkärl				
1077	PROPEN	2F	2,5	25	2,7	27	0,43
1078	KÖLDMEDIUM, N.O.S., såsom: BLANDNING F1 BLANDNING F2 BLANDNING F3 övriga blandningar	2A	1 1,5 2,4	10 15 24	1,1 1,6 2,7	11 16 27	1,23 1,15 1,03
1079	SVAVELDIOXID	2TC	1	10	1,2	12	1,23
1080	SVAVELHEXAFLUORID	2A	12	120	7 14 16	70 140 160	1,34 1,04 1,33 1,37
1082	TRIFLUORKLORETEN, STABILISERAD	2TF	1,5	15	1,7	17	1,13
1083	TRIMETYLAMIN, VATTENFRI	2F	1	10	1	10	0,56
1085	VINYLBROMID, STABILISERAD	2F	1	10	1	10	1,37
1086	VINYLKLORID, STABILISERAD	2F	1	10	1,1	11	0,81
1087	METYLVINYLETER, STABILISERAD	2F	1	10	1	10	0,67
1581	KLORPIKRIN OCH METYLBROMID, BLANDNING med över 2 % klorpikrin	2T	1	10	1	10	1,51
1582	KLORPIKRIN OCH METYLKLORID, BLANDNING	2T	1,3	13	1,5	15	0,81
1612	HEXAETYLTERAFOSFAT OCH KOMPRIMERAD GAS, BLANDNING	1T	Se 4.3.3.2.1				
1749	KLORTRIFLUORID	2TOC	3	30	3	30	1,40
1858	HEXAFLUORPROPEN (KÖLDMEDIUM R 1216)	2A	1,7	17	1,9	19	1,11
1859	KISELTETRAFLUORID	2TC	20 30	200 300	20 30	200 300	0,74 1,10
1860	VINYLFUORID, STABILISERAD	2F	12 22,5	120 225	25	250	0,58 0,65 0,64
1912	METYLKLORID OCH DIKLORMETAN, BLANDNING	2F	1,3	13	1,5	15	0,81
1913	NEON, KYLD, FLYTANDE	3A	Se 4.3.3.2.4				
1951	ARGON, KYLD, FLYTANDE	3A	Se 4.3.3.2.4				
1952	ETENOXID OCH KOLDIOXID, BLANDNING med högst 9 % etenoxid	2A	19 25	190 250	19 25	190 250	0,66 0,75
1953	KOMPRIMERAD GAS, GIFTIG, BRANDFARLIG, N.O.S. ^{a)}	1TF	Se 4.3.3.2.1 eller 4.3.3.2.2				
1954	KOMPRIMERAD GAS, BRANDFARLIG, N.O.S.	1F	Se 4.3.3.2.1 eller 4.3.3.2.2				
1955	KOMPRIMERAD GAS, GIFTIG, N.O.S. ^{a)}	1T	Se 4.3.3.2.1 eller 4.3.3.2.2				
1956	KOMPRIMERAD GAS, N.O.S.	1A	Se 4.3.3.2.1 eller 4.3.3.2.2				
1957	DEUTERIUM, KOMPRIMERAD	1F	Se 4.3.3.2.1				
1958	1,2-DIKLOR-1,1,2,2-TETRAFLUORETAN (KÖLDMEDIUM R 114)	2A	1	10	1	10	1,3
1959	1,1-DIFLUORETEN (KÖLDMEDIUM R 1132A)	2F	12 22,5	120 225	25	250	0,66 0,78 0,77
1961	ETAN, KYLD, FLYTANDE	3F	Se 4.3.3.2.4				
1962	ETEN	2F	12 22,5	120 225	22,5 30	225 300	0,25 0,36 0,34 0,37
1963	HELIUM, KYLD, FLYTANDE	3A	Se 4.3.3.2.4				

UN-nr	Benämning	Klassificeringskod	Lägsta provtryck för tankar				Högsta tillåtna fyllningsförhållande kg/l
			Med värmeisolerings		Utan värmeisolerings		
			MPa	bar	MPa	bar	
1964	KOLVÄTEGASBLANDNING, KOMPRIMERAD, N.O.S.	1F	Se 4.3.3.2.1 eller 4.3.3.2.2				
1965	KOLVÄTEGASBLANDNING, KONDENSERAD, N.O.S. såsom BLANDNING A BLANDNING A01 BLANDNING A02 BLANDNING A0 BLANDNING A1 BLANDNING B1 BLANDNING B2 BLANDNING B BLANDNING C BLANDNING C i national transport övriga blandningar	2F					
1966	VÄTE, KYLD, FLYTANDE	3F	Se 4.3.3.2.2 eller 4.3.3.2.3				
1967	INSEKTICID, GASFORMIG, GIFTIG, N.O.S. ³⁾	2T	Se 4.3.3.2.2 eller 4.3.3.2.3				
1968	INSEKTICID, GASFORMIG, N.O.S.	2A	Se 4.3.3.2.2 eller 4.3.3.2.3				
1969	ISOBUTAN	2F	1	10	1	10	0,49
1970	KRYPTON, KYLD, FLYTANDE		Se 4.3.3.2.4				
1971	METAN, KOMPRIMERAD eller NATURGAS, KOMPRIMERAD, med hög metanhalt	1F	Se 4.3.3.2.1				
1972	METAN, KYLD, FLYTANDE eller NATURGAS, KYLD, FLYTANDE, med hög metanhalt	3F	Se 4.3.3.2.4				
1973	KLORDIFLUORMETAN OCH KLORPENTAFLUORETAN, BLANDNING, med konstant kokpunkt och ca 49 % klordifluormetan (KÖLDMEDIUM R 502).	2A	2,5	25	2,8	28	1,05
1974	KLORDIFLUORBROMMETAN (KÖLDMEDIUM R12B1)	2A	1	10	1	10	1,61
1976	OKTAFLUORCYKLOBUTAN (KÖLDMEDIUM RC 318)	2A	1	10	1	10	1,34
1977	KVÄVE, KYLD, FLYTANDE	3A	Se 4.3.3.2.4				
1978	PROPAN	2F	2,1	21	2,3	23	0,42
1982	TETRAFLUORMETAN (KÖLDMEDIUM R14)	2A	20 30	200 300	20 30	200 300	0,62 0,94
1983	1-KLOR-2,2,2-TRIFLUORETAN (KÖLDMEDIUM R 133A)	2A	1	10	1	10	1,18
1984	TRIFLUORMETAN (KÖLDMEDIUM R 23)	2A	19 25	190 250	19 25	190 250	0,92 0,99 0,87 0,95
2034	VÄTE OCH METAN, BLANDNING, KOMPRIMERAD	1F	Se 4.3.3.2.1				
2035	1,1,1-TRIFLUORETAN (KÖLDMEDIUM R143A)	2F	2,8	28	3,2	32	0,79
2036	XENON	2A	12	120	13	130	1,30 1,24
2044	2,2-DIMETYLPROPAN	2F	1	10	1	10	0,53
2073	AMMONIAKLÖSNING, i vatten, relativ densitet mindre än 0,880 kg/l vid 15°C med över 35 % men högst 40 % ammoniak med över 40 % men högst 50 % ammoniak	4A	1 1,2	10 12	1 1,2	10 12	0,80 0,77
2187	KOLDIOXID, KYLD, FLYTANDE	3A	Se 4.3.3.2.4				
2189	DIKLORSILAN	2TFC	1	10	1	10	0,90
2191	SULFURYLFLUORID	2T	5	50	5	50	1,10
2193	HEXAFLUORETAN (KÖLDMEDIUM R116)	2A	16 20	160 200	20	200	1,28 1,34 1,10
2197	VÄTEJODID, VATTENFRI	2TC	1,9	19	2,1	21	2,25
2200	PROPADIEN, STABILISERAD	2F	1,8	18	2,0	20	0,50
2201	DIKVÄVEOXID, KYLD, FLYTANDE	3O	Se 4.3.3.2.4				

UN-nr	Benämning	Klassificeringskod	Lägsta provtryck för tankar				Högsta tillåtna fyllningsförhållande kg/l
			Med värmeisolerings		Utan värmeisolerings		
			MPa	bar	MPa	bar	
2203	SILAN ^{b)}	2F	22,5 25	225 250	22,5 25	225 250	0,32 0,36
2204	KARBONYLSULFID	2TF	2,7	27	3,0	30	0,84
2417	KARBONYLFLUORID	2TC	20 30	200 300	20 30	200 300	0,47 0,70
2419	BROMTRIFLUORETYLEN	2F	1	10	1	10	1,19
2420	HEXAFLUORACETON	2TC	1,6	16	1,8	18	1,08
2422	OKTAFLUORBUT-2-EN (KÖLDMEDIUM R 1318)	2A	1	10	1	10	1,34
2424	OKTAFLUORPROPAN (KÖLDMEDIUM R 218)	2A	2,1	21	2,3	23	1,07
2451	KVÄVETRIFLUORID	2O	20 30	200 300	20 30	200 300	0,50 0,75
2452	ETYLACETYLEN, STABILISERAD	2F	1	10	1	10	0,57
2453	ETYLFLUORID (KÖLDMEDIUM R 161)	2F	2,1	21	2,5	25	0,57
2454	METYLFLUORID, (KÖLDMEDIUM R 41)	2F	30	300	30	300	0,36
2517	1-KLOR-1,1-DIFLUORETAN (KÖLDMEDIUM R 142B)	2F	1	10	1	10	0,99
2591	XENON, KYLD, FLYTANDE	3A	Se 4.3.3.2.4				
2599	KLORTRIFLUORMETAN OCH TRIFLUORMETAN, AZEOTROP BLANDNING, med ca 60 % klortrifluormetan (KÖLDMEDIUM R 503)	2A	3,1 4,2 10	31 42 100	3,1 4,2 10	31 42 100	0,11 0,21 0,76 0,20 0,66
2601	CYKLOBUTAN	2F	1	10	1	10	0,63
2602	DIKLORDIFLUORMETAN OCH 1,1-DIFLUORETAN, AZEOTROP BLANDNING med ca 74 % diklordinfluormetan (KÖLDMEDIUM R 500)	2A	1,8	18	2	20	1,01
2901	BROMKLORID	2TOC	1	10	1	10	1,50
3057	TRIFLUORACETYLKLORID	2TC	1,3	13	1,5	15	1,17
3070	ETENOXID OCH DIKLORDIFLUORMETAN, BLANDNING, med högst 12,5 % etenoxid	2A	1,5	15	1,6	16	1,09
3083	PERKLORYLFLUORID	2TO	2,7	27	3,0	30	1,21
3136	TRIFLUORMETAN, KYLD, FLYTANDE	3A	Se 4.3.3.2.4				
3138	ETEN, ACETYLEN OCH PROPEN, BLANDNING, KYLD, FLYTANDE, med minst 71,5 % eten, högst 22,5 % acetylen och högst 6 % propen	3F	Se 4.3.3.2.4				
3153	PERFLUOR(METYLVINYL)ETER	2F	1,4	14	1,5	15	1,14
3154	PERFLUOR(ETYLVINYL)ETER	2F	1	10	1	10	0,98
3156	KOMPRIMERAD GAS, OXIDERANDE, N.O.S.	1O	Se 4.3.3.2.1 eller 4.3.3.2.2				
3157	KONDENSERAD GAS, OXIDERANDE, N.O.S.	2O	Se 4.3.3.2.2 eller 4.3.3.2.3				
3158	GAS, KYLD, FLYTANDE, N.O.S.	3A	Se 4.3.3.2.4				
3159	1,1,1,2-TETRAFLUORETAN (KÖLDMEDIUM R 134A)	2A	1,6	16	1,8	18	1,04
3160	KONDENSERAD GAS, GIFTIG, BRANDFÄRLIG, N.O.S. ^{a)}	2TF	Se 4.3.3.2.2 eller 4.3.3.2.3				
3161	KONDENSERAD GAS, BRANDFÄRLIG, N.O.S.	2F	Se 4.3.3.2.2 eller 4.3.3.2.3				
3162	KONDENSERAD GAS, GIFTIG, N.O.S. ^{a)}	2T	Se 4.3.3.2.2 eller 4.3.3.2.3				
3163	KONDENSERAD GAS, N.O.S.	2A	Se 4.3.3.2.2 eller 4.3.3.2.3				
3220	PENTAFLUORETAN (KÖLDMEDIUM R 125)	2A	4,1	41	4,9	49	0,95
3252	DIFLUORMETAN (KÖLDMEDIUM R32)	2F	3,9	39	4,3	43	0,78
3296	HEPTAFLUORPROPAN (KÖLDMEDIUM R 227)	2A	1,4	14	1,6	16	1,20
3297	ETENOXID OCH KLORTETRAFLUORETAN, BLANDNING, med högst 8,8 % etenoxid	2A	1	10	1	10	1,16
3298	ETENOXID OCH PENTAFLUORETAN, BLANDNING, med högst 7,9 % etenoxid	2A	2,4	24	2,6	26	1,02
3299	ETENOXID OCH TETRAFLUORETAN, BLANDNING, med högst 5,6 % etenoxid	2A	1,5	15	1,7	17	1,03
3300	ETENOXID OCH KOLDIOXID, BLANDNING, med över 87 % etenoxid	2TF	2,8	28	2,8	28	0,73

UN-nr	Benämning	Klassificeringskod	Lägsta provtryck för tankar				Högsta tillåtna fyllningsförhållande kg/l
			Med värmeisolerings		Utan värmeisolerings		
			MPa	bar	MPa	bar	
3303	KOMPRIMERAD GAS, GIFTIG, OXIDERANDE, N.O.S. ^{a)}	1TO	Se 4.3.3.2.1 eller 4.3.3.2.2				
3304	KOMPRIMERAD GAS, GIFTIG, FRÄTANDE, N.O.S. ^{a)}	1TC	Se 4.3.3.2.1 eller 4.3.3.2.2				
3305	KOMPRIMERAD GAS, GIFTIG, BRANDFARLIG, FRÄTANDE, N.O.S. ^{a)}	1TFC	Se 4.3.3.2.1 eller 4.3.3.2.2				
3306	KOMPRIMERAD GAS, GIFTIG, OXIDERANDE, FRÄTANDE, N.O.S. ^{a)}	1TOC	Se 4.3.3.2.1 eller 4.3.3.2.2				
3307	KONdensERAD GAS, GIFTIG, OXIDERANDE, N.O.S. ^{a)}	2TO	Se 4.3.3.2.2 eller 4.3.3.2.3				
3308	KONdensERAD GAS, GIFTIG, FRÄTANDE, N.O.S. ^{a)}	2TC	Se 4.3.3.2.2 eller 4.3.3.2.3				
3309	KONdensERAD GAS, GIFTIG, BRANDFARLIG, FRÄTANDE, N.O.S. ^{a)}	2TFC	Se 4.3.3.2.2 eller 4.3.3.2.3				
3310	KONdensERAD GAS, GIFTIG, OXIDERANDE, FRÄTANDE, N.O.S. ^{a)}	2TOC	Se 4.3.3.2.2 eller 4.3.3.2.3				
3311	GAS, KYLD, FLYTANDE, OXIDERANDE, N.O.S.	3O	Se 4.3.3.2.4				
3312	GAS, KYLD, FLYTANDE, BRANDFARLIG, N.O.S.	3F	Se 4.3.3.2.4				
3318	AMMONIAKLÖSNING i vatten, relativ densitet under 0,880 kg/l vid 15 °C, med över 50 % ammoniak	4TC	Se 4.3.3.2.2				
3337	KÖLDMEDIUM R 404A	2A	2,9	29	3,2	32	0,84
3338	KÖLDMEDIUM R 407A	2A	2,8	28	3,2	32	0,95
3339	KÖLDMEDIUM R 407B	2A	3,0	30	3,3	33	0,95
3340	KÖLDMEDIUM R 407C	2A	2,7	27	3,0	30	0,95
3354	INSEKTICID, BRANDFARLIG, GASFORMIG, N.O.S.	2F	Se 4.3.3.2.2 eller 4.3.3.2.3				
3355	INSEKTICID, GASFORMIG, GIFTIG, BRANDFARLIG, N.O.S. ^{a)}	2TF	Se 4.3.3.2.2 eller 4.3.3.2.3				

^a Tillåtet om LC₅₀ är minst 200 ppm.

^b Räknas som självantändande (pyrofor).

4.3.3.3 Användning

4.3.3.3.1 Om tankar, batterivagnar eller MEG-containerar är godkända för flera olika gaser, ska byte av gas innefatta tömning, rengöring och avgasning i den utsträckning som krävs för säker användning.

4.3.3.3.2 När tankar, batterivagnar eller MEG-containerar överlämnas för transport, ska endast de uppgifter synas, som anges i 6.8.3.5.6, och är tillämpliga på den lastade eller nyss tömda gasen, alla uppgifter om andra gaser ska täckas över (se UIC-normblad 573⁴ Technische Bedingungen für den Bau von Kesselwagen).

4.3.3.3.3 Alla element i batterivagnar eller MEG-containerar ska innehålla en och samma gas.

4.3.3.4 **Kontrollbestämmelser för fyllning av cisternvagnar för kondenserad gas** (Tills vidare blank.)

4.3.3.4.1 **Kontrollåtgärder före fyllning** (Tills vidare blank.)

- a) Det ska kontrolleras huruvida uppgifterna för den transporterade gasen på tankskylden (se 6.8.2.5.1 och 6.8.3.5.1 - 6.8.3.5.5) överensstämmer med uppgifterna på litteraskylden (se 6.8.2.5.2, 6.8.3.5.6 och 6.8.3.5.7).
Cisternvagnar avsedda för växelvis användning ska särskilt kontrolleras för

⁴ Sjunde utgåvan av UIC-normbladet tillämplig från den 1 oktober 2008.

att säkerställa att korrekta klapptavlor är synliga på vagnens båda sidor och säkrade med anordningar enligt 6.8.3.5.7.

Lastgränserna på litteraskylten får inte i något fall överskrida den högsta tillåtna fyllningsvikten på märkskylten.

Ann. I den nationella trafiken får uppgifterna i den ovannämnda lastgränserna vara i elektrisk form i stället för att de antecknas på tanken.

- b) Det senaste lastgodset ska fastställas, antingen genom fraktsedeluppgifter eller genom analys. Om nödvändigt måste tanken rengöras.
- c) Restlastens vikt ska fastställas (t ex genom vägning), och hänsyn ska tas till denna vid bestämning av fyllningsmängden, så att cisternvagnen inte blir överfylld eller överlastad.
- d) Tätheten hos tankskalet och utrustningsdelarna samt deras funktionsduglighet ska kontrolleras.

4.3.3.4.2

Fyllningsförlopp

(Tills vidare blank.)

Vid fyllningen ska cisternvagnens hantlingsanvisningar följas.

4.3.3.4.3

Kontrollåtgärder efter lastning

(Tills vidare blank.)

- a) Efter fyllning ska kontrolleras med krönta kontrollinstrument (t ex genom vägning på krönt våg) om vagnen är överfylld eller överlastad.

Överfyllda eller överlastade cisternvagnar ska omedelbart tömmas så att den tillåtna fyllningsmängden uppnås utan att fara uppstår.

- b) Partialtrycket av inerta gaser i gasfasen får uppgå till högst 0,2 MPa (2 bar) och övertrycket i gasfasen får överstiga den flytande gasens absoluta ångtryck vid vätskefasens temperatur med högst 0,1 MPa (1 bar) [för UN 1040 etenoxid med kväve gäller dock upp till ett högsta totaltryck av 1 MPa (10 bar) vid 50 °C].
- c) Efter lastningen ska på vagnar med botten tömning kontrolleras att de invändiga avstängningsanordningarna är tillräckligt stängda.
- d) Före fastsättandet av blindflänsar eller

andra lika effektiva anordningar ska ventilernas täthet kontrolleras. Eventuella läckage ska avhjälpas genom lämpliga åtgärder.

- e) Vid ventilernas utlopp ska blindflänsar eller andra lika effektiva anordningar sättas fast. Dessa förslutningar ska vara försedda med lämpliga tätningar. De ska förslutas med användning av alla element som är avsedda för konstruktionstypen i fråga.
- f) Som avslutning ska en visuell slutkontroll av vagnen, dess utrustning och märkning genomföras, och det ska kontrolleras att inget av innehållet läcker ut.

4.3.4 Särskilda bestämmelser för klass 3 till och med 9

4.3.4.1 *Kodning, systematiserad tillordning av tankar och tankhierarki*

4.3.4.1.1 *Kodning av tankar*

De fyra delar av tankkoden som ges i kapitel 3.2, tabell A, kolumn 12 har följande betydelse:

Del	Beskrivning	Tankkod
1	Typ av tank	L = tank för ämnen i flytande form (vätskor eller fasta ämnen som överlämnas till transport i smält tillstånd) S = tank för ämnen i fast form (pulver eller granulat)
2	Kalkyltryck	G = minsta kalkyltryck enligt de allmänna bestämmelserna i 6.8.2.1.14 1,5; 2,65; 4; 10; 15 tai 21 = minsta kalkyltryck i bar (se 6.8.2.1.14)
3	Öppningar (se 6.8.2.2.2)	A = tank med fyllnings- och tömningsöppningar i botten med två förslutningar B = tank med fyllnings- och tömningsöppningar i botten med tre förslutningar C = tank med fyllnings- och tömningsöppningar i toppen med endast rengöringsöppningar under vätskeytan D = tank med fyllnings- och tömningsöppningar i toppen utan öppningar under vätskeytan
4	Säkerhetsventiler/-anordningar	V = tank med luftningssystem, enligt 6.8.2.2.6, men inget flamskydd, eller tank som inte är explosionstrycksäker F = tank med luftningssystem, enligt 6.8.2.2.6, försett med flamskydd, eller tank som är explosionstrycksäker N = tank utan luftningssystem enligt 6.8.2.2.6 och inte lufttätt försluten H = lufttätt försluten tank (se definition i 1.2.1)

4.3.4.1.2 Systematiserad tillordning av tankkoder till ämnesgrupper och tankhierarki

Anm. Vissa ämnen och ämnesgrupper innefattas inte i den systematiserade tillordningen (se 4.3.4.1.3).

Systematiserad tillordning			
Tankkod	Grupp av tillåtna ämnen		
	Klass	Klassificeringskod	Förpackningsgrupp
Vätskor			
LGAV	3	F2	III
	9	M9	III
LGBV	4.1	F2	II, III
	5.1	O1	III
	9	M6	III
	9	M11	III
	och grupper av tillåtna ämnen för tankkod LGAV		
LGBF	3	F1	II
	3	F1	ångtryck vid 50 °C ≤ 1,1 bar
	3	D	III
	3	D	II
	3	D	ångtryck vid 50 °C ≤ 1,1 bar
och grupper av tillåtna ämnen för tankkod LGAV och LGBV			
L1,5BN	3	F1	II
	3	F1	ångtryck vid 50 °C > 1,1 bar
	3	D	III flampunkt < 23 °C, visköst, ångtryck vid 50°C > 1,1 bar, kokpunkt > 35 °C
och grupper av tillåtna ämnen för tankkod LGAV, LGBV och LGBF			
L4BN	3	F1	I
	3	FC	III, kokpunkt ≤ 35 °C
	3	D	III
	5.1	O1	I
	5.1	OT1	I, II
	8	C1	I
	8	C3	II, III
	8	C4	II, III
	8	C5	II, III
	8	C7	II, III
	8	C8	II, III
	8	C9	II, III
	8	C10	II, III
	8	CF1	II
	8	CF2	II
	8	CS1	II
	8	CW1	II
	8	CW2	II
	8	CO1	II
	8	CO2	II
8	CT1	II, III	
8	CT2	II, III	
8	CFT	II	
9	M11	III	
och grupper av tillåtna ämnen för tankkod LGAV, LGBV, LGBF och L1,5BN			

Systematiserad tillordning				
Tankkod	Grupp av tillåtna ämnen			
	Klass	Klassificeringskod	Förpackningsgrupp	
L4BH	3	FT1	II, III	
		FT2	II	
		FC	II	
		FTC	II	
	6.1	T1	II, III	
		T2	II, III	
		T3	II, III	
		T4	II, III	
		T5	II, III	
		T6	II, III	
		T7	II, III	
		TF1	II	
		TF2	II, III	
		TF3	II	
		TS	II	
		TW1	II	
		TW2	II	
		TO1	II	
	TO2	II		
	6.2	TC1	II	
TC2		II		
TC3		II		
TC4		II		
9	TFC	II		
	I3	II		
L4DH	4.2	I4	II	
		M2	II	
		och grupper av tillåtna ämnen för tankkod LGAV, LGBV, LGBF, L1,5BN och L4BN		
		4.3	S1	II, III
	S3		II, III	
	ST1		II, III	
	ST3		II, III	
	SC1		II, III	
	SC3		II, III	
	W1		II, III	
	WF1		II, III	
	8	WT1	II, III	
		WC1	II, III	
		CT1	II, III	
		och grupper av tillåtna ämnen för tankkod LGAV, LGBV, LGBF, L1,5BN, L4BN och L4BH		

Systematiserad tillordning			
Tankkod	Grupp av tillåtna ämnen		
	Klass	Klassificeringskod	Förpackningsgrupp
L10BH	8	C1	I
		C3	I
		C4	I
		C5	I
		C7	I
		C8	I
		C9	I
		C10	I
		CF1	I
		CF2	I
		CS1	I
		CW1	I
		CW2	I
		CO1	I
		CO2	I
		CT1	I
		CT2	I
COT	I		
och grupper av tillåtna ämnen för tankkod LGAV, LGBV, LGBF, L1,5BN, L4BN, och L4BH			
L10CH	3 6.1	FT1	I
		FT2	I
		FC	I
		FTC	I
		T1	I
		T2	I
		T3	I
		T4	I
		T6	I
		T7	I
		TF1	I
		TF2	I
		TF3	I
		TS	I
		TW1	I
		TO1	I
		TC1	I
TC2	I		
TC3	I		
TC4	I		
TFC	I		
och grupper av tillåtna ämnen för tankkod LGAV, LGBV, LGBF, L1,5BN, L4BN, L4BH, och L10BH			
L10DH	4.3 5.1 8	W1	I
		WF1	I
		WT1	I
		WC1	I
		WFC	I
		OTC	I
CT1	I		
och grupper av tillåtna ämnen för tankkod LGAV, LGBV, LGBF, L1,5BN, L4BN, L4BH, L4DH, L10BH och L10CH			

Systematiserad tillordning			
Tankkod	Grupp av tillåtna ämnen		
	Klass	Klassificeringskod	Förpackningsgrupp
L15CH	3 6.1	FT1 TF1	I I
	och grupper av tillåtna ämnen för tankkod LGAV, LGBV, LGBF, L1,5BN, L4BN, L4BH, L10BH och L10CH		
L21DH	4.2	S1 S3 SW ST3	I I I I
	och grupper av tillåtna ämnen för tankkod LGAV, LGBV, LGBF, L1,5BN, L4BN, L4BH, L4DH, L10BH, L10CH, L10DH och L15CH		
Fasta ämnen			
SGAV	4.1 4.2 4.2 5.1 8 9	F1 F3 S2 S4 O2 C2 C4 C6 C8 C10 CT2 M7 M11	III III II, III III II, III II, III III III III II, III III III II, III
SGAN	4.1 4.2 4.3 5.1	F1 F3 FT1 FT2 FC1 FC2 S2 S4 ST2 ST4 SC2 SC4 W2 WF2 WS WT2 WC2 O2 OT2 OC2	II II II, III II, III II, III II, III II II, III II, III II, III II, III II, III II, III II II, III II, III II, III II, III II, III II, III

Systematiserad tillordning			
Tankkod	Grupp av tillåtna ämnen		
	Klass	Klassificeringskod	Förpackningsgrupp
	8	C2 C4 C6 C8 C10 CF2 CS2 CW2 CO2 CT2	II II II II II II II II II II
	9	M3	III
	och grupper av tillåtna ämnen för tankkod SGAV		
SGAH	6.1	T2 T3 T5 T7 T9 TF3 TS TW2 TO2 TC2 TC4	II, III II, III II, III II, III II II II II II II II II
	9	M1	II, III
	och grupper av tillåtna ämnen för tankkod SGAV och SGAN		
S4AH	6.2	I3	II
	9	M2	II
	och grupper av tillåtna ämnen för tankkod SGAV, SGAN och SGAH		
S10AN	8	C2 C4 C6 C8 C10 CF2 CS2 CW2 CO2 CT2	I I I I I I I I I I
	och grupper av tillåtna ämnen för tankkod SGAV och SGAN		
S10AH	6.1	T2 T3 T5 T7 TS TW2 TO2 TC2 TC4	I I I I I I I I I
	och grupper av tillåtna ämnen för tankkod SGAV, SGAN, SGAH och S10AN		

Tankhierarki

Tankar med andra tankkoder än dem som nämns i denna tabell eller i kapitel 3.2, tabell A, får även användas, förutsatt att något element (siffervärde eller bokstav) i del 1 till 4 i dessa andra tankkoder motsvarar samma eller högre säkerhetsnivå i förhållande till motsvarande element i den i kapitel 3.2, tabell A, angivna tankkoden, närmare bestämt enligt följande stigande ordningsföljd:

Del 1: typ av tank

S → L

Del 2: kalkyltryck

G → 1,5 → 2,65 → 4 → 10 → 15 → 21 bar

Del 3: öppningar

A → B → C → D

Del 4: säkerhetsventiler/-anordningar

V → F → N → H

Till exempel:

- En tank med tankkoden L10CN är tillåten för transport av ett ämne som har tillordnats tankkoden L4BN.
- En tank med tankkoden L4BN är tillåten för transport av ett ämne som har tillordnats tankkoden SGAN.

Ann. Hierarkin tar inte hänsyn till eventuella särbestämmelser (se 4.3.5 och 6.8.4) för enskilda benämningar.

4.3.4.1.3

Följande ämnen och ämnesgrupper, för vilka ett plustecken (+) anges efter tankkoden i kapitel 3.2, tabell A, kolumn 12, omfattas av särskilda bestämmelser. I det fallet är alternativ användning av tanken för andra ämnen och ämnesgrupper endast tillåten då detta specificerats i typgodkännandecertifikatet. Under iakttagande av de i kapitel 3.2, tabell A, kolumn 13 angivna särbestämmelserna får högvärdigare tankar användas enligt bestämmelserna i slutet av 4.3.4.1.2. Kraven för dessa tankar ges av följande tankkoder, kompletterade av tillämpliga särbestämmelser angivna i kapitel 3.2, tabell A, kolumn 13:

(a) klass 4.1:

UN 2448 SVAVEL, SMÅLT:

tankkod LGBV,

(b) klass 4.2:

UN 1381 FOSFOR, VIT eller GUL, I VATTEN eller I LÖSNING, och

UN 2447 FOSFOR, VIT eller GUL, SMÅLT:

tankkod L10DH;

(c) klass 4.3:

UN 1389 ALKALIMETALLAMALGAM, FLYTANDE

UN 1391 ALKALIMETALLDISPERSION eller UN 1391 DISPERSION AV ALKALISKA JORDARTSMETALLER,

UN 1392 AMALGAM AV ALKALISKA JORDARTSMETALLER, FLYTANDE,

UN 1415 LITIUM,

UN 1420 KALIUMMETALLEGERINGAR, FLYTANDE,

UN 1421 ALKALIMETALLEGERING, FLYTANDE, N.O.S.,

UN 1422 KALIUM-NATRIUMLEGERINGAR, FLYTANDE,

UN 1428 NATRIUM,
 UN 2257 KALIUM,
 UN 3401 ALKALIMETALLAMALGAM, FAST,
 UN 3402 AMALGAM AV ALKALISKA JORDARTSMETALLER, FAST,
 UN 3403 KALIUMMETALLEGERINGAR, FASTA,
 UN 3404 KALIUM-NATRIUMLEGERINGAR, FASTA
 tankkod L10BN;
 UN 1407 CESIUM och
 UN 1423 RUBIDIUM:
 tankkod L10CH;

(d) klass 5.1:

UN 1873 PERKLORSYRA, med över 50 vikt-% men högst 72 vikt-% syra:
 tankkod L4DN;

UN 2015 VÄTEPEROXID, VATTENLÖSNING, STABILISERAD, med över
 70 % väteperoxid:
 tankkod L4DV;

UN 2014 VÄTEPEROXID, VATTENLÖSNING, med minst 20 % men högst
 60 % väteperoxid, och

UN 2015 VÄTEPEROXID, VATTENLÖSNING, STABILISERAD, med över
 60 % men högst 70 % väteperoxid

UN 2426 AMMONIUMNITRAT, FLYTANDE, het koncentrerad lösning, med
 en koncentration över 80 % men högst 93 %, och

UN 3149 VÄTEPEROXID OCH PEROXIÄTTIKSYRA I BLANDNING,
 STABILISERAD:

tankkod L4BV;

UN 3375 AMMONIUMNITRAT, EMULSION eller SUSPENSION eller GEL,
 flytande:

tankkod LGAV;

UN 3375 AMMONIUMNITRAT, EMULSION eller SUSPENSION eller GEL,
 fast:

tankkod SGAV;

(e) klass 5.2:

UN 3109 ORGANISK PEROXID TYP F, FLYTANDE, och

UN 3119 ORGANISK PEROXID TYP F, FLYTANDE, TEMPERATUR-
 KONTROLLERAD:

tankkod L4BN;

UN 3110 ORGANISK PEROXID TYP F, FAST och

UN 3120 ORGANISK PEROXID TYP F, FAST,
 TEMPERATURKONTROLLERAD:

tankkod S4AN;

(f) klass 6.1:

UN 1613 CYANVÄTESYRA, VATTENLÖSNING (VÄTECYANID,
 VATTENLÖSNING) och

UN 3294 CYANVÄTE, ALKOHOLLÖSNING:

tankkod L15DH;

- (g) klass 7:
 Alla ämnen: specialtankar;
 Minimikrav för vätskor: tankkod L2,65CN;
 för fasta ämnen: tankkod S2,65AN;
 Trots de allmänna bestämmelserna i detta stycke får tankar som används för radioaktiva ämnen även användas för transport av annat gods, förutsatt att bestämmelserna i 5.1.3.2 uppfylls,
- (h) klass 8:
 UN 1052 VÄTEFLUORID, VATTENFRI och
 UN 1790 , med mer än 85 % vätefluorid:
 tankkod L21DH;
 UN 1744 BROM eller UN 1744 BROMLÖSNING:
 tankkod L21DH;
 UN 1791 HYPOKLORITLÖSNING och
 UN 1908 KLORITLÖSNING:
 tankkod L4BV.

4.3.4.1.4

(Tills vidare blank.)

Tankcontainrar eller växeltankar avsedda för transport av flytande avfall, som uppfyller kraven i kapitel 6.10 och är utrustade med två förslutningar i enlighet med 6.10.3.2, ska tillordnas tankkoden L4AH. Om tankarna i fråga är utrustade för växelvis transport av flytande och fasta ämnen ska de tillordnas den kombinerade tankkoden L4AH+S4AH.

4.3.4.2***Allmänna bestämmelser***

4.3.4.2.1

Om varma ämnen har lastats får inte temperaturen på utsidan av tanken eller värmeisoleringen överstiga 70 °C under transport.

4.3.4.2.2

Förbindelserör mellan tankarna i flera oberoende men hopkopplade cisternvagnar (t ex i komplett tåg) ska vara tömda under transport.

4.3.4.2.3

Om tankar som är godkända för kondenserade gaser i klass 2 även är godkända för vätskor i andra klasser, ska den i 5.3.5 anvisade orangefärgade randen täckas över eller på annat sätt göras oigenkännlig under transport av sådana vätskor, så att den inte längre är synlig. Vid transport av dessa vätskor får inte heller uppgifterna enligt 6.8.3.5.6 (b) eller (c) på cisternvagnens båda sidor eller på litteraskyltarna längre vara synliga.

4.3.5**Särbestämmelser**

Följande särbestämmelser gäller då de anges vid en benämning i kapitel 3.2, tabell A, kolumn 13:

- TU1 Tankarna får inte överlämnas för transport innan ämnet har stelnat fullständigt och täckts med en inert gas. Tömnda, ej rengjorda tankar som har innehållit dessa ämnen ska fyllas med inert gas.
- TU2 Ämnet ska täckas med en inert gas. Tömnda, ej rengjorda tankar som har innehållit dessa ämnen ska fyllas med inert gas.
- TU3 Tankskalets insida och alla delar som kan komma i kontakt med ämnet ska hållas rena. Inget smörjmedel som kan bilda farliga föreningar med ämnet får användas till pumpar, ventiler eller annan utrustning.
- TU4 Under transport ska dessa ämnen täckas med en inert gas med ett övertryck på minst 50 kPa (0,5 bar).
Tömnda, ej rengjorda tankar, som innehållit dessa ämnen, ska då de överlämnas för transport vara fyllda med en inert gas med ett övertryck på minst 50 kPa (0,5 bar).
- TU5 (Tills vidare blank.)
- TU6 Ej tillåtet för transport i tankar, batterivagnar eller MEG-containrar om LC₅₀-värdet är under 200 ppm.
- TU7 Material för att åstadkomma täthet i fogar eller för underhåll av förslutningar ska vara kompatibla med innehållet.
- TU8 En tank av aluminiumlegering får inte användas för transport såvida inte tanken uteslutande används för sådan transport och acetaldehyden är fri från syra.
- TU9 UN 1203 BENSIN med ett ångtryck vid 50 °C på över 110 kPa (1,1 bar), men inte över 150 kPa (1,5 bar) får även transporteras i tankar, som är konstruerade enligt 6.8.2.1.14 (a) och som har utrustning som överensstämmer med 6.8.2.2.6.
- TU10 (Tills vidare blank.)
- TU11 Under fyllning får temperaturen hos detta ämne inte överstiga 60 °C. En högsta fyllningstemperatur av 80 °C är tillåten under förutsättning att pyrande glöd förhindras och följande villkor är uppfyllda. Efter fyllning ska tankarna trycksättas (t ex med tryckluft) för att kontrollera tätheten. Det ska tillses att ingen trycksänkning sker under transporten. Innan tömning ska det kontrolleras att trycket i tankarna fortfarande är över atmosfärstryck. Om så inte är fallet ska en inert gas ledas in i tankarna före tömning.
- TU12 I händelse av ändrad användning ska tankskal och tillbehör noggrant rengöras från alla rester före och efter transport av detta ämne.
- TU13 Tankar ska vara fria från föroreningar vid fyllningstillfället. Driftutrustning såsom ventiler och yttre rörledningar ska tömmas efter fyllning och tömning.
- TU14 Locket som skyddar förslutningarna ska vara låst under transport.
- TU15 Tankar får inte användas för transport av livsmedel, konsumtionsvaror eller djurfoder.
- TU16 Tömnda, ej rengjorda tankar ska när de överlämnas för transport antingen:
- vara fyllda med kväve, eller
- vara fyllda med vatten till minst 96 % och högst 98 % av sin volym. Mellan 1 oktober och 31 mars ska vattnet innehålla tillräckligt med frostskyddsmedel för att vattnet omöjligt ska kunna frysa under transporten.

Frostskyddsmedlet ska vara fritt från korrosiv verkan och inte kunna reagera med fosfor.

- TU17 Får endast transporteras i batterivagnar eller MEG-containerar, vars element består av tryckkärl.
- TU18 Fyllnadsgraden ska förbli under den nivå, vid vilken volymen av vätskan, om innehållet värms till en temperatur där ångtrycket blir lika med öppningstrycket för säkerhetsventilen, skulle uppgå till 95 % av tankens volym vid den temperaturen. Bestämmelsen i 4.3.2.3.4 ska inte tillämpas.
- TU19 Tankar får fyllas till 98 % vid aktuell fyllningstemperatur och fyllningstryck. Bestämmelsen i 4.3.2.3.4 ska inte tillämpas.
- TU20 (Tills vidare blank.)
- TU21 Ämnet ska, om vatten används som skyddsmedium, täckas med vatten med minst 12 cm djup vid fyllningstillfället. Fyllnadsgraden vid en temperatur av 60 °C får inte överstiga 98 %. Om kväve används som skyddsmedium får fyllnadsgraden vid en temperatur av 60 °C inte överstiga 96 %. Det återstående utrymme ska fyllas med kväve så att trycket inte heller efter avkyllning faller under atmosfärstrycket. Tanken ska vara gastätt försluten.
- TU22 Tankar får inte fyllas till mer än 90 % av sin volym, och ett utrymme på 5 % ska lämnas tomt när vätskan har en medeltemperatur av 50 °C.
- TU23 Fyllningsförhållandet får inte överstiga 0,93 kg per liter tankvolym, om fyllning sker efter vikt. Om fyllning sker efter volym, får fyllnadsgraden inte överstiga 85 %.
- TU24 Fyllningsförhållandet får inte överstiga 0,95 kg per liter tankvolym, om fyllning sker efter vikt. Om fyllning sker efter volym, får fyllnadsgraden inte överstiga 85 %.
- TU25 Fyllningsförhållandet får inte överstiga 1,14 kg per liter tankvolym, om fyllning sker efter vikt. Om fyllning sker efter volym, får fyllnadsgraden inte överstiga 85 %.
- TU26 Fyllnadsgraden får inte överstiga 85 %.
- TU27 Tankar får inte fyllas till mer än 98 % av sin volym.
- TU28 Tankar får inte fyllas till mer än 95 % av sin volym vid en referenstemperatur av 15 °C.
- TU29 Tankar får inte fyllas till mer än 97 % av sin volym och maximitemperaturen efter fyllning får inte överstiga 140 °C.
- TU30 Tankar ska fyllas så som angetts i provningsrapporten för typgodkännande av tanken, men får inte fyllas till mer än 90 % av sin volym.
- TU31 Tankar får inte fyllas till mer än 1 kg per liter tankvolym.
- TU32 Tankar får inte fyllas till mer än 88 % av sin volym.
- TU33 Tankar ska fyllas till minst 88 % och högst 92 % av sin volym, eller till 2,86 kg per liter tankvolym.
- TU34 Tankar får inte fyllas till mer än 0,84 kg per liter tankvolym.
- TU35 Tömnda, ej rengjorda cisternvagnar, avmonterbara tankar och tankcontainerar, som innehållit dessa ämnen, omfattas inte av dessa bestämmelser, om lämpliga åtgärder vidtagits för att eliminera eventuella faror.
- TU36 Fyllnadsgraden enligt 4.3.2.2 vid referenstemperaturen 15 °C får inte överstiga 93 % av volymen.

TU37 Transport i tank är begränsad till ämnen, som innehåller smittämnen men egentligen inte utgör någon allvarlig fara, och mot vilka det finns effektiva behandlingsmetoder och förebyggande åtgärder till förfogande, så att faran för infektionsöverföring är begränsad (måttlig individrisk och låg samhällsrisk), även om ämnena kan orsaka allvarlig infektion vid exponering.

TU38 **Tillvägagångssätt efter att energiuptagningselement aktiverats** (Tills vidare blank.)

Efter plastisk deformation av energiuptagningselement enligt 6.8.4, särbestämmelse TE22, ska cisternvagnen eller batterivagnen efter undersökning föras direkt till reparationsverkstad.

Om cisternvagnen eller batterivagnen i lastat tillstånd kan absorbera rangersötötar, av det slag som kan uppträda i normal järnvägstrafik, t ex efter utbyte av befintliga energiuptagningsbuffertar mot normala buffertar eller efter att de skadade energiuptagningselementen tillfälligt blockerats, får den efter undersökning flyttas till tömning och därefter till reparationsverkstad.

Cisternvagnen eller batterivagnen ska förses med en upplysning om att energiuptagningselementen är ur funktion.

TU39 Lämpligheten för transport i tank ska visas. Metoden för att konstatera lämpligheten ska vara godkänd av säkerhetsteknikcentralen. En metod är provningsmetod 8 (d) i provningsserie 8 (se testhandboken, del 1, delavsnitt 18.7).

Ämnen får inte vara kvar i tanken under en tid som kan medföra klumpbildning. Lämpliga åtgärder ska vidtas för att förhindra klumpbildning och vidhäftning av ämnen i tanken (t ex rengöring osv.).

TU51 Vid transport, lastning och lossning av UN 1203 bensin ska dessutom följande bestämmelser iakttas:

(1) Cisternvagnar för transport av bensin till distributionstationer eller upplag, som kan mellanlagra ångor, ska användas så, att de kan ta hand om och kvarhålla ångor som förflyktigas vid lastning av behållare vid distributionstationer eller upplag.

Ångor som förflyktigas vid lastning av tankvagn ska via en gastät förbindelselinje återföras till en ångåtervinningsanläggning för återvinning vid upplaget.

(2) Vid överföring av bensin till behållare vid distributionstationerna ska den ånga som uppstår i behållare återföras via en gastät förbindelselinje till den cisternvagn som levererar bensinen. Lastning och lossning är tillåten endast om ifrågavarande anordningar är på plats och fungerar korrekt. Vad som ovan konstaterats om lossning av last till behållare vid distributionstationer, gäller också för lossning av last i behållare med fast tak vid lagringsanläggningar som används för mellanlagring.

(3) Cisternvagn, i vilken bensin transporteras eller har transporterats, ska efter lastning eller lossning slutas tätt, så att bensinångor inte avgår i atmosfären

med undantag av utsläppen via säkerhetsanordningen, till dess återfyllning sker vid upplaget.

- (4) Vid lastning av bensin ovanifrån ska lastningsarmens mynning hållas nära cisternvagnens botten för att undvika stänk vid lastning.
- (5) Om cisternvagn efter lossning av bensinlast används för transport av andra ämnen än bensin och ifall det inte är möjligt att återvinna eller mellanlagra ångor, får ventiltätning tillåtas i ett geografiskt område där det inte är troligt att utsläppen beaktansvärt bidrar till uppkomsten av miljö- eller hälsoproblem.

Övergångsbestämmelser beträffande särbestämmelse TU51:

Denna särbestämmelse ska tillämpas på cisternvagnar som tagits i bruk efter den 1 juli 1996 samt på cisternvagnar som tagits i bruk innan den 1 juli 1996, från och med den 1 januari 1999 om inte något annat följer av denna särbestämmelses övergångsbestämmelser.

Denna särbestämmelse ska tillämpas på ångförluster vid mätning med användning av mätsticka för sådana cisternvagnar som tagits och kommer att tas i bruk efter den 1 januari 2000.

Denna särbestämmelses punkt 1) ska tillämpas vid lastning av sådana cisternvagnar vid upplag, som tagits i bruk efter den 1 juli 1996 med undantag av nya upplag med en årlig volymomsättning av bensin under 5 000 ton, om upplaget är beläget på en till storleken obtydlig ö långt borta från bosättning.

Vid lastning av sådana cisternvagnar vid upplag, som tagits i bruk före den 1 juli 1996, ska denna särbestämmelses punkt 1) tillämpas som följer:

- (a) vid upplag med en årlig volymomsättning av bensin över 150 000 ton, från och med den 1 januari 1999,
- (b) vid upplag med en årlig volymomsättning av bensin över 25 000 ton men högst 150 000 ton, från och med den 1 januari 2002,
- (c) vid upplag med en årlig volymomsättning av bensin över 10 000 ton men högst 25 000 ton, från och med den 1 januari 2005.

Denna särbestämmelses punkt 2) ska tillämpas vid lossning av last från cisternvagnar till fasta behållare vid distributionsstationer, som har tagits i bruk efter den 1 juli 1996.

Vid lossning av last från cisternvagnar till fasta behållare vid distributionsstationer, som tagits i bruk före den 1 juli 1996, ska denna särbestämmelses punkt 2) tillämpas som följer:

- (a) vid distributionsstationer med en årlig volymomsättning av bensin över 1 000 m³ eller vid distributionsstationer som är placerade i en byggnad som används som bestående bonings- eller arbetsplats eller i fast anslutning till en sådan byggnad, från och med den 1 januari 1999,
- (b) vid distributionsstationer med en årlig volymomsättning av bensin över 500 m³ men högst 1 000 m³, från och med den 1 januari 2002,
- (c) vid alla distributionsstationer, om deras årliga volymomsättning av bensin är minst 100 m³, från och med den 1 januari 2005, om inte den regionala miljöcentralen har beviljat distributionsstationen särskilt undantag enligt statsrådets beslut om begränsning av utsläp av flyktiga organiska föreningar vid lagring och distribution av bensin.

I denna särbestämmelse avses med ång varje gasformig förening som förångas från bensin.

(Europarlamentets och rådets direktiv 94/63/EG)

Anm. I de internationella RID-bestämmelserna ingår inte TU51.

KAPITEL 4.4
ANVÄNDNING AV
TANKCONTAINERAR AV
FIBERARMERAD PLAST,
INKLUSIVE VÄXELTANKAR

Ann. Beträffande UN-tankar och UN-MEG-containerar, se kapitel 4.2; beträffande cisternvagnar, avmonterbara tankar, tankcontainerar och växeltankar med tankskal av metall, samt batterivagnar och MEG-containerar (utom UN-MEG-containerar), se kapitel 4.3; beträffande slamsugartankar, se kapitel 4.5.

4.4.1**Allmänt**

Transport av farliga ämnen i tankcontainerar inklusive växeltankar, vars tankskal är tillverkat av fiberarmerad plast, är tillåten endast om följande bestämmelser är uppfyllda:

- (a) ämnet är klassificerat i klass 3, 5.1, 6.1, 6.2, 8 eller 9,
- (b) ämnets högsta ångtryck (absoluttryck) vid 50 °C överstiger inte 110 kPa (1,1 bar),
- (c) transport av ämnet i metalltankar är uttryckligen tillåten enligt 4.3.2.1.1,
- (d) kalkyltrycket, som anges för ämnet i fråga i del 2 av tankkoden i kapitel 3.2, tabell A, kolumn 12, överstiger inte 4 bar (se även 4.3.4.1.1), och
- (e) tankcontainern eller växeltanken uppfyller de bestämmelser i kapitel 6.9, som är tillämpliga för transport av ämnet.

4.4.2**Drift**

4.4.2.1

Bestämmelserna i 4.3.2.1.5 - 4.3.2.2.4, 4.3.2.3.3 - 4.3.2.3.6, 4.3.2.4.1 och 4.3.2.4.2 samt 4.3.4.1 och 4.3.4.2 ska tillämpas.

4.4.2.2

Temperaturen hos det transporterade ämnet får vid fyllningstillfället inte överstiga den högsta drifttemperatur som anges på tankskylten, vilken hänvisas till i 6.9.6.

4.4.2.3

Dessutom gäller särbestämmelserna (TU) i 4.3.5, som finns angivna i kapitel 3.2, tabell A, kolumn 13, om de är tillämpliga på transport i metalltankar.

KAPITEL 4.5

ANVÄNDNING AV SLAMSUGARTANKAR

Ann. Beträffande UN-tankar och UN-MEG-containrar, se kapitel 4.2; cisternvagnar, avmonterbara tankar, tankcontainrar och växeltankar med tankskal av metall, samt batterivagnar och MEG-containrar (utom UN-MEG-containrar), se kapitel 4.3; beträffande tankar av fiberarmerad plast, se kapitel 4.4.

4.5.1 Användning

4.5.1.1 Avfall som består av ämnen i klass 3, 4.1, 5.1, 6.1, 6.2, 8 och 9 får transporteras i slamsugartankar som överensstämmer med kapitel 6.10, om transport i tankcontainrar eller växeltankar tillåts enligt kapitel 4.3.

Ämnen tillordnade till tankkod L4BH i kapitel 3.2, tabell A, kolumn 12 eller till någon annan tankkod som tillåts under tankhierarkin i 4.3.4.1.2 får transporteras i slamsugartankar med bokstaven "A" eller "B" i position 3 i tankkoden.

4.5.2 Drift

4.5.2.1 Bestämmelserna i kapitel 4.3 (förutom de i 4.3.2.2.4 och 4.3.2.3.3) gäller för transport i slamsugartankar och kompletteras av bestämmelserna i 4.5.2.2 - 4.5.2.4 nedan.

4.5.2.2 För transport av vätskor som klassificerats som brandfarliga ska slamsugartankar fyllas genom fyllningsrör som leder in i tanken på en låg nivå. Åtgärder ska vidtas för att minimera spraybildning.

4.5.2.3 När brandfarliga vätskor med flampunkt under 23 °C töms med tryckluft är högsta tillåtna tryck 100 kPa (1 bar).

4.5.2.4 Användning av tankar som är försedda med en invändig kolv som fungerar som fackvägg är tillåten endast om ämnena på vardera sidan av väggen (kolven) inte reagerar farligt med varandra (se 4.3.2.3.6).

4.5.2.5 Det ska säkerställas att befintliga sugarmar inte rubbas ur sitt viloläge vid normala transportförhållanden.

DEL 5
BESTÄMMELSER FÖR AVSÄNDNING

KAPITEL 5.1
ALLMÄNNA BESTÄMMELSER

5.1.1 Tillämpningsområde och allmänna bestämmelser

Denna del innehåller bestämmelser för avsändning av farligt gods med avseende på märkning, etikettering och dokumentation samt i förekommande fall tillstånd för avsändande och förhandsmeddelande.

5.1.2 Användning av overpack

- 5.1.2.1 a) En overpack ska vara märkt:
- (i) med uttrycket "OVERPACK" och,
 - (ii) för varje slag av farligt gods som det innehåller, UN-nummer, föregånget av bokstäverna "UN" och etiketterat enligt vad som föreskrivs i 5.2.2 för kollin,

såvida inte UN-nummer och etiketter som representerar allt farligt gods i en sådan overpack är synliga, förutom vad som krävs i 5.2.2.1.11. Om samma UN-nummer eller samma etikett föreskrivs för olika kollin behöver UN-numret eller etiketten endast placeras en gång på en overpack. Märkningen med uttrycket "OVERPACK", vilken ska vara väl synlig och läslig.

Anm. Texten "OVERPACK" kan vara på engelska "OVERPACK", på tyska "UMVERPACKUNG" eller på franska "SUREMBALLAGE". Vid internationella RID-transporter ska texten anges på ett av avsändarlandets officiella språk och, om det språket inte är engelska, franska eller tyska, dessutom på engelska, franska eller tyska, såvida inte avtal mellan av transporten berörda länder föreskriver annat.

- b) De i 5.2.1.9 avbildade riktningssymbolerna ska fästas på två motsatta sidor av följande overpack:
- (i) overpack med kollin, som ska märkas enligt 5.2.1.9.1, såvida inte märkningen förblir synlig, och
 - (ii) overpack med kollin innehållande vätskor, som inte behöver märkas enligt 5.2.1.9.2, såvida inte förslutningarna förblir synliga.

5.1.2.2 Varje kolli med farligt gods som förses med en overpack ska uppfylla alla tillämpliga föreskrifter i dessa bestämmelser. Den avsedda funktionen hos varje enskild förpackning får inte försämrats av en overpack.

5.1.2.3 Varje kolli, som är försett med den i 5.2.1.9 beskrivna orienteringsmärkningen och placerat i en overpack eller i en storytterförpackning, ska vara orienterat i enlighet med denna märkning.

5.1.2.4 Samlastningsförbud gäller även för en overpack.

5.1.3 Ej rengjorda tömda förpackningar (inklusive IBC-behållare och storförpackningar), tömda cisternvagnar, tömda tankar, tömda vagnar och tömda containrar för transport i bulk

5.1.3.1 Ej rengjorda, tömda förpackningar (inklusive IBC-behållare och storförpackningar), tömda tankar (inklusive cisternvagnar, batterivagnar, avmonterbara tankar, UN-tankar, tankcontainrar och MEG-containrar) samt tömda vagnar och tömda containrar för

transport i bulk, som har innehållit farligt gods i de olika klasserna med undantag av klass 7, ska vara försedda med samma märkning och etiketter eller storetiketter som i fyllt tillstånd.

Anm. Beträffande dokumentation, se kapitel 5.4.

5.1.3.2 Förpackningar, IBC-behållare, och tankar och som använts för transport av radioaktiva ämnen, får inte användas för lagring eller transport av annat gods, såvida de inte dekontaminerats till ett värde under 0,4 Bq/cm² för beta- och gammastrålare samt för alfastrålare med låg radiotoxicitet, och ett värde under 0,04 Bq/cm² för alla andra alfastrålare.

5.1.4 Samemballering

Om två eller flera sorters farligt gods förpackas tillsammans i samma ytterförpackning ska kollit vara försett med föreskrivna etiketter och märkning för varje sorts gods. Om en och samma etikett föreskrivs för olika sorters gods, behöver den endast sättas fast en gång.

5.1.5 Allmänna bestämmelser för klass 7

5.1.5.1 Godkännande av förflyttning och förhandsmeddelande

5.1.5.1.1 Allmänt

Utöver det i kapitel 6.4 beskrivna godkännandet av kollikonstruktioner krävs under vissa omständigheter ett godkännande (*Anm. enligt de internationella RID-bestämmelserna: ett multilateralt godkännande*) för förflyttning (5.1.5.1.2 och 5.1.5.1.3). Under vissa omständigheter krävs också ett förhandsmeddelande av förflyttningen till strålsäkerhetscentralen (5.1.5.1.4).

5.1.5.1.2 Förflyttningsgodkännande

Godkännande (*Anm. enligt de internationella RID-bestämmelserna: ett multilateralt godkännande*) krävs för:

- a) förflyttning av kollin av typ B(M) som inte överensstämmer med bestämmelserna i 6.4.7.5 eller som är konstruerade för tillfällig, kontrollerad avluftning;
- b) förflyttning av kollin av typ B(M) innehållande radioaktiva ämnen vars aktivitet är större än 3000 A1, eller 3000 A2, vilket som är tillämpligt, eller 1000 TBq, varvid det lägsta av dessa värden gäller;
- c) förflyttning av kollin innehållande fissila ämnen om summan av kriticitetssäkerhetsindex för kollina överstiger 50 i en enskild vagn eller container.

Strålsäkerhetscentralen kan genom ett särskilt villkor i kollikonstruktionscertifikatet (se 5.1.5.2.1) medge förflyttning utan förflyttningsgodkännande.

Anm. Vid internationella RID-transporter kan behörig myndighet genom ett särskilt villkor i kollikonstruktionscertifikatet medge förflyttning in i eller genom landet i fråga utan förflyttningsgodkännande.

5.1.5.1.3 Förflyttningsgodkännande enligt särskild överenskommelse

Strålsäkerhetscentralen kan godkänna åtgärder, enligt vilka en sändning, som inte uppfyller alla tillämpliga föreskrifter i dessa bestämmelser, får transporteras enligt särskild överenskommelse (se 1.7.4).

5.1.5.1.4 Förhandsmeddelande

Förhandsmeddelande till strålsäkerhetscentralen föreskrivs i följande fall:

- a) Före den första förflyttningen av ett kולי som kräver godkännande av behörig myndighet och myndigheten är annan än strålsäkerhetscentralen, ska avsändaren kontrollera att kopior av alla tillämpliga certifikat av behöriga myndigheter, som krävs för kollikonstruktionen, tillställs strålsäkerhetscentralen. Avsändaren behöver inte invänta bekräftelse från strålsäkerhetscentralen, och strålsäkerhetscentralen behöver inte heller bekräfta mottagandet av certifikatet.

Anm. Vid internationella RID-transporter ska kopior tillställs de behöriga myndigheterna i varje land som sändningen kommer att transporteras till eller genom.

- b) Vid var och en av följande typer av förflyttningar ska avsändaren förhandsmeddela strålsäkerhetscentralen:
- (i) kollin av typ C innehållande radioaktiva ämnen vars aktivitet är större än 3000 A1, eller 3000 A2, vilket som är tillämpligt, eller 1000 TBq, varvid det lägsta av dessa värden gäller;
 - (ii) kollin av typ B(U) innehållande radioaktiva ämnen vars aktivitet är större än 3000 A1, eller 3000 A2, vilket som är tillämpligt eller 1000 TBq, varvid det lägsta av dessa värden gäller;
 - (iii) kollin av typ B(M);
 - (iv) förflyttning enligt särskild överenskommelse.

Sådan förhandsmeddelande ska vara strålsäkerhetscentralen tillhanda innan förflyttningen påbörjas, och om möjligt minst sju dagar innan.

Anm. Vid internationella RID-transporter ska avsändaren förhandsmeddela behöriga myndigheter i varje land som sändningen transporteras i eller genom.

- c) Avsändaren behöver inte sända separat förhandsmeddelande om erforderlig information har givits i ansökan om förflyttningens godkännande.
- d) Förhandsmeddelande ska innehålla:
- (i) tillräckliga uppgifter för att möjliggöra identifieringen av kollit inklusive alla tillämpliga certifikatnummer och igenkänningsmärken;
 - (ii) uppgifter om datum för förflyttning, förväntat ankomstdatum och avsedd färdväg;
 - (iii) namnen på de radioaktiva ämnena eller nukliderna;
 - (iv) beskrivning av det radioaktiva ämnets fysikaliska och kemiska tillstånd, eller uppgift om att det rör sig om ett radioaktivt ämne av speciell beskaffenhet eller ett radioaktivt ämne med liten spridbarhet, och; och
 - (v) den maximala aktiviteten av det radioaktiva innehållet under transporten uttryckt i becquerel (Bq) med tillämpligt tecken för SI-prefix (se 1.2.2.1). För fissila ämnen får den totala massan av de fissila ämnena i gram (g) eller multiplar av gram anges i stället för aktiviteten.

5.1.5.2 Certifikat utfärdade av behörig myndighet

5.1.5.2.1 Certifikat utfärdade av strålsäkerhetscentralen krävs för följande:

- a) konstruktion av
- (i) radioaktiva ämnen av speciell beskaffenhet;
 - (ii) radioaktiva ämnen med liten spridbarhet;
 - (iii) kollin med 0,1 kg eller mer uranhexafluorid;
 - (iv) alla kollin med fissila ämnen, såvida dessa inte är undantagna enligt 6.4.11.2;
 - (v) kollin av typ B(U) och typ B(M);

- (vi) kollin av typ C;
- b) Särskilda överenskommelser;
- c) Vissa förflyttningar (se 5.1.5.1.2).

Certifikatet ska styrka att tillämpliga bestämmelser är uppfyllda, och vid konstruktionsgodkännanden ska kollikonstruktionen tilldelas ett igenkänningsmärke.

Kollikonstruktionscertifikatet och godkännandecertifikatet för förflyttning får sammanfattas i ett certifikat.

Certifikat och ansökningar om certifikatet ska uppfylla bestämmelserna i 6.4.23.

5.1.5.2.2

Avsändaren ska inneha en kopia av alla erforderliga certifikat.

5.1.5.2.3

För kollikonstruktioner, för vilka inget certifikat från strålsäkerhetscentralen krävs, ska avsändaren på begäran ställa dokumentation, som visar kollikonstruktionens överensstämmelse med alla tillämpliga bestämmelser, till förfogande för granskning av strålsäkerhetscentralen.

5.1.5.3

Bestämning av transportindex (TI) och kriticitets säkerhetsindex (CSI)

5.1.5.3.1

Transportindex (TI) för ett kolli, en overpack eller en container, för oförpackat LSA-I eller för oförpackat SCO-I ska bestämmas enligt följande:

- a) Bestäm högsta strålningsnivån i millisievert per timme (mSv/h) på ett avstånd av 1 m från den utvändiga ytan på kollit, en overpack, containern, eller från oförpackat LSA-I eller SCO-I. Det erhållna värdet multipliceras med 100 och resultatet utgör transportindex.
För uran- och toriummalmer och koncentrat av dessa får följande värden antas som den högsta strålningsnivån i varje punkt på avståndet 1 m från den utvändiga ytan:
0,4 mSv/h för malmer och fysikaliska koncentrat av uran eller torium,
0,3 mSv/h för kemiska toriumkoncentrat,
0,02 mSv/h för kemiska urankoncentrat utom uranhexafluorid.
- b) För tankar, containrar, och för oförpackat LSA-I och SCO-I ska värdet som erhålls enligt (a) multipliceras med tillämplig faktor ur nedanstående tabell 5.1.5.3.1.
- c) Värdena som erhålls enligt a) och b) ska avrundas uppåt till en decimal (t ex så att 1,13 blir 1,2), med undantaget att ett värde på 0,05 eller mindre får sättas lika med noll.

Tabell 5.1.5.3.1: Multiplikationsfaktorer för tankar, containrar och oförpackade LSA-I och SCO-I

Lastens yta ^a	Multiplikationsfaktor
upp till och med 1 m ²	1
större än 1 m ² till och med 5 m ²	2
större än 5 m ² till och med 20 m ²	3
större än 20 m ²	10

^a Största uppmätta tvärsnittsytan hos lasten..

5.1.5.3.2

Transportindex för varje overpack, container eller vagn ska bestämmas antingen som summan av transportindexen för alla medförda kollin eller genom direkt mätning av strålningsnivån, med undantag av icke styva overpack för vilka transportindex endast ska bestämmas som summan av transportindexen för alla kollin.

5.1.5.3.3

Kriticitetssäkerhetsindex (CSI) för varje overpack eller varje container ska bestämmas som summan av CSI för alla ingående kollin. Samma förfarande ska tillämpas för bestämning av totalsumman av CSI i en sändning eller i en vagn.

5.1.5.3.4 Kollin och överpack ska inplaceras i någon av kategorierna I-VIT, II GUL eller III-GUL i överensstämmelse med de villkor som anges i tabell 5.1.5.3.4 och med följande bestämmelser:

- a) Vid bestämning av tillämplig kategori för ett kolli eller en överpack ska hänsyn tas till såväl transportindex som strålningsnivå på ytan. Då transportindex överensstämmer med villkoren för en kategori, medan strålningsnivån på ytan överensstämmer med en annan kategori, ska kollit eller en överpack inplaceras i den högre kategorin. För detta ändamål ska kategori I-VIT betraktas som den lägsta kategorin;
- b) Transportindex ska bestämmas enligt den metod som anges i 5.1.5.3.1 och 5.1.5.3.2;
- c) Om strålningsnivån på ytan är högre än 2 mSv/h, ska kollit eller en överpack transporteras som komplett last och enligt tillämpliga bestämmelser i 7.5.11, särbestämmelse CV 33 (3.5) a);
- d) Ett kolli som transporteras enligt särskild överenskommelse ska inplaceras i kategori III-GUL, om inte annat har specificerats i godkännandecertifikatet för konstruktionen av strålsäkerhetscentralen (*Anm. enligt de internationella RID-bestämmelserna: behörig myndighet i ursprungslandet*) (se 2.2.7.2.4.6).
- e) En överpack som innehåller kollin som transporteras enligt särskild överenskommelse ska inplaceras i kategori III-GUL, om inte annat har specificerats i godkännandecertifikatet för konstruktionen av strålsäkerhetscentralen (*Anm. enligt de internationella RID-bestämmelserna: behörig myndighet i ursprungslandet*) (se 2.2.7.2.4.6).

Tabell 5.1.5.3.4 - Kategorier för kollin och överpack

Villkor		
Transportindex (TI)	Högsta strålningsnivå i någon punkt på ytterytan	Kategori
0 ^a	Högst 0,005 mSv/h	I-VIT
Större än 0 men ej större än 1 ^a	Över 0,005 mSv/h men högst 0,5 mSv/h	II-GUL
Större än 1 men ej större än 10	Över 0,5 mSv/h men högst 2 mSv/h	III-GUL
Större än 10	Över 2 mSv/h men högst 10 mSv/h	III-GUL ^b

^a Om uppmätt transportindex är högst 0,05 får värdet sättas till noll enligt 5.1.5.3.1 c).

^b Ska även transporteras som komplett last.

5.1.5.4 Sammanfattning av bestämmelserna för godkännande och förhandsmeddelande

Anm. 1: Före den första förflyttningen av ett kolli som kräver konstruktionsgodkännande av behörig myndighet och myndigheten är annan än strålsäkerhetscentralen, ska avsändaren kontrollera att en kopia av kollikonstruktionscertifikatet har tillställts strålsäkerhetscentralen (se 5.1.5.1.4 a)). Vid internationella RID-transporter ska kopian tillställs behöriga myndigheter i alla berörda länder.

Anm. 2: Förhandsmeddelande krävs, om innehållet är över 3000 A1 respektive 3000 A2 eller 1000 TBq (se 5.1.5.1.4 b)).

Anm. 3: Förflyttningsgodkännande (Vid internationella RID-transporter multilateralt förflyttningsgodkännande) krävs, om innehållet är över 3000A₁ respektive 3000 A₂ eller 1000 TBq eller om intermittent kontrollerad tryckavlastning tillåts (se 5.1.5.1).

Anm. 4: Se bestämmelser för godkännande och förhandsmeddelande för det kolli som används för transport av ämnet i fråga.

Objekt	UN-nr	Godkännande av strålsäkerhetscentralen krävs *	Förhandsmeddelande av avsändaren till strålsäkerhetscentralen före förflyttning ^a	Hänvisning
Beräkning av ej listade A1- och A2-värden	-	Ja (ja / ja)	Nej	---
Undantaget kolli - kollikonstruktion	2908 2909 2910 2911	Nej (nej / nej) Nej (nej / nej)	Nej Nej	---
LSA-material ^b och SCO ^b industrikolli typ 1-, 2-, eller 3, ej fissilt och undantaget fissilt - kollikonstruktion	2912 2913 3321 3322	Nej (nej / nej) Nej (nej / nej)	Nej Nej	---
Kolli av typ A ^b , ej fissilt och undantaget fissilt - kollikonstruktion	2915 3332	Nej (nej / nej) Nej (nej / nej)	Nej Nej	---
Kolli av typ B(U) ^b , ej fissilt och undantaget fissilt - kollikonstruktion	2916	Ja ** (ja / nej) Nej (nej / nej)	Se Anm 1 Se Anm 2	5.1.5.1.4 b) 5.1.5.2.1 a) 6.4.22.2
Kolli av typ B(M) ^b , ej fissilt och undantaget fissilt - kollikonstruktion	2917	Ja (ja / ja) Se Anm 3 (se Anm 3 / se Anm 3)	Nej Ja	5.1.5.1.4 b) 5.1.5.2.1 a) 5.1.5.1.2 6.4.22.3
Kolli av typ C ^b , ej fissilt och undantaget fissilt - kollikonstruktion	3323	Ja ** (ja / nej) Nej (nej / nej)	Se Anm 1 Se Anm 2	5.1.5.1.4 b) 5.1.5.2.1 a) 6.4.22.2
Kolli med fissilt ämnen - kollikonstruktion	2977 3324 3325 3326	Ja ^c (ja ^c / ja ^c)	Nej	5.1.5.2.1 a) 5.1.5.1.2 6.4.22.4 6.4.22.5
- förflyttning	3327	Nej ^d (nej ^d / nej ^d)	Se Anm 2	
- summan av kriticitets-säkerhetsindex högst 50	3328 3329			
- summan av kriticitets-säkerhetsindex över 50	3330 3331 3333	Ja (ja / ja)	Se Anm 2	

Objekt	UN-nr	Godkännande av strålsäkerhetscentralen krävs *	Förhandsmeddelande av avsändaren till strålsäkerhetscentralen före förflyttning ^a	Hänvisning
Radioaktivt ämne av speciell beskaffenhet - konsstruktion - förflyttning	- Se Anm 4	Ja ** (ja / nej) Se Anm 4 (se Anm 4 / se Anm 4)	Nej Se Anm 4	1.6.6.3 5.1.5.2.1 a) 6.4.22.5
Radioaktivt ämne med liten spridbarhet - konstruktion - förflyttning	- Se Anm 4	Ja ** (ja / nej) Se Anm 4 (se Anm 4 / se Anm 4)	Nej Se Anm 4	5.1.5.2.1 a) 6.4.22.3
Kolli innehållande minst 0,1 kg uranhexafluorid - konstruktion - förflyttning	- Se Anm 4	Ja ** (ja / nej) Se Anm 4 (se Anm 4 / se Anm 4)	Nej Se Anm 4	5.1.5.2.1 a) 6.4.22.1
Särskild överenskommelse - förflyttning	2919 3331	Ja (ja / ja)	Ja	1.7.4.2 5.1.5.2.1 b) 5.1.5.1.4 b)
Godkända kollikonstruktioner, som omfattas av övergångsbestämmelser	-	Se 1.6.6 (se 1.6.6 / se 1.6.6)	Se Anm 1	1.6.6.1 1.6.6.2 5.1.5.1.4 b) 5.1.5.2.1 a) 5.1.5.1.2

^a Vid internationella RID-transporter förhandsmeddelande av avsändaren till behöriga myndigheter i ursprungslandet och berörda länder

^b Om det radioaktiva innehållet består av fissila ämnen, som inte är undantagna från kraven för kollin innehållande fissila ämnen, så ska bestämmelserna för kollin innehållande fissila ämnen tillämpas (se 6.4.11).

^c För kollikonstruktioner innehållande fissila ämnen kan det även krävas godkännande enligt någon av de andra punkterna i tabellen.

^d För förflyttningar kan dock krävas godkännande enligt någon av de andra punkterna i tabellen.

* Godkännande av behörig myndighet som krävs vid internationella RID-transporter är i parenteser:

(ursprungslandet / länder från, genom eller till vilka sändningen transporteras).

** Godkännande kan vara godkännande av strålsäkerhetscentralen eller godkännande av behörig myndighet i något annat RID/ADR-land.

KAPITEL 5.2

MÄRKNING OCH ETIKETTERING

5.2.1 Märkning av kollin

Ann. Beträffande märkning med avseende på tillverkning, kontroll och godkännande av förpackningar, storförpackningar, tryckkärl och IBC-behållare, se del 6.

5.2.1.1 Såvida inget annat föreskrivs i dessa bestämmelser, ska alla kollin förses tydligt och varaktigt med godsets UN-nummer, föregånget av bokstäverna "UN". Vid oförpackade föremål ska märkningen placeras på föremålet eller dess stativ, hanterings- lagrings- eller avskjutningsanordning.

5.2.1.2 All märkning, föreskriven i detta kapitel, ska:

- a) vara väl synlig och läsbar;
- b) tåla väderpåfrestningar utan att dess funktion påverkas nämnvärt.

5.2.1.3 Bärningsförpackningar ska förses med tilläggsmärkningen "BÄRGNING".

5.2.1.4 IBC-behållare med volym över 450 liter samt storförpackningar ska förses med märkning på två motstående sidor.

5.2.1.5 Tillägsbestämmelser för gods i klass 1

Kollin med gods i klass 1 ska dessutom vara försedda med den enligt 3.1.2 angivna officiella transportbenämningen. Denna märkning ska vara angiven väl läsbart och outplånligt.

Ann. Vid internationella RID-transporter ska denna märkning vara angiven på ett av avsändarlandets officiella språk och, om det språket inte är franska, tyska, italienska eller engelska, dessutom på franska, tyska, italienska eller engelska, såvida inte avtal mellan av transporten berörda länder föreskriver.

5.2.1.6 Tillägsbestämmelser för gaser i klass 2

På återfyllningsbara kärl ska anges väl läsbart och varaktigt:

- a) UN-numret och gasens eller gasblandningens officiella transportbenämning enligt 3.1.2,
för gaser som tillordnats en N.O.S.-benämning behöver utöver UN-nummer endast gasens tekniska benämning anges ¹,
för gasblandningar behöver endast de två beståndsdelar anges, vilka är avgörande för farorna,
- b) För komprimerade gaser, som fylls efter vikt, och kondenserade gaser: antingen högsta tillåtna fyllningsvikt och kärlets taravikt inklusive de utrustningsdetaljer, som var monterade vid tidpunkten för fyllningen, eller bruttovikten;
- c) Datum (år) för nästa återkommande kontroll.

¹ I stället för den tekniska benämningen får någon av följande benämningar användas:

- För UN 1078 KÖLDMEDIUM, N.O.S.: blandning F1, blandning F2, blandning F3.
- För UN 1060 METYLACETYLEN- OCH PROPADIENBLANDNING, STABILISERAD: blandning P1, blandning P2.
- För UN 1965 KOLVÄTEGASBLANDNING, KONDENSERAD, N.O.S.: blandning A eller butan, blandning A01 eller butan, blandning A02 eller butan, blandning A0 eller butan, blandning A1, blandning B1, blandning B2, blandning B, blandning C eller propan.
- För UN 1010 BUTADIENER, STABILISERADE: 1,2-butadien, stabiliserad, 1,3-butadien, stabiliserad.

Dessa uppgifter kan antingen präglas på tryckkärlet eller anges på en varaktig skylt eller etikett, som är fäst på tryckkärlet, eller genom en vidhäftande och tydligt synlig märkning, t ex genom lackering eller annan likvärdig metod.

Ann. 1: Se även 6.2.2.7.

Ann. 2: För ej återfyllningsbara kärl, se 6.2.2.8.

5.2.1.7 Särskilda bestämmelser för märkning av radioaktiva ämnen i klass 7

- 5.2.1.7.1 Varje kolli ska på förpackningens utsida märkas tydligt och varaktigt med uppgift om avsändarens och/eller mottagarens identitet.
- 5.2.1.7.2 Varje kolli, utom undantagna kollin, ska på utsidan vara tydligt och varaktigt märkt med UN-nummer, föregånget av bokstäverna "UN", och den officiella transportbenämningen. För undantagna kollin krävs endast uppgift om UN-nummer, föregånget av bokstäverna "UN".
- 5.2.1.7.3 Varje kolli med bruttovikt över 50 kg ska ha tillåten bruttovikt tydligt och varaktigt märkt på utsidan av förpackningen.
- 5.2.1.7.4 Varje kolli, som:
- överensstämmer med konstruktionen för ett kolli av typ IP-1, typ IP-2 eller typ IP-3 ska förses med märkningen "TYP IP-1", "TYP IP-2" respektive "TYP IP-3" tydligt och varaktigt på utsidan av förpackningen;
 - överensstämmer med konstruktionen för ett kolli av typ A ska förses med märkningen "TYP A" tydligt och varaktigt på utsidan av förpackningen;
 - överensstämmer med konstruktionen för ett kolli av typ IP-2 eller typ IP-3 eller ett kolli av typ A ska på utsidan av förpackningen förses tydligt och varaktigt med ursprungslandets godkännandebeteckning för fordon (VRI-kod)² och märkas med antingen tillverkarens namn eller annan av strålsäkerhetscentralen eller behörig myndighet i ursprungslandet för konstruktionstypen fastställd identifiering av förpackningen.
- 5.2.1.7.5 Varje kolli, som överensstämmer med en kollikonstruktionen som godkänts av strålsäkerhetscentralen eller av behörig myndighet i något annat RID/ADR-land, ska vara tydligt och varaktigt märkt på utsidan av förpackningen med följande uppgifter:
- det av strålsäkerhetscentralen eller behörig myndighet i något annat RID/ADR-land tilldelade igenkänningsmärket för den kollikonstruktionen;
 - ett serienummer som medger entydig identifiering av enskilda förpackningar som överensstämmer med kollikonstruktionen;
 - "TYP B(U)" eller "TYP B(M)" för ett kolli av typ B(U) eller typ B(M);
 - "TYP C" för ett kolli av typ C.
- 5.2.1.7.6 Varje kolli som överensstämmer med en kollikonstruktion av typ B(U), typ B(M) eller typ C ska vara märkt på utsidan av den yttersta behållaren som är brand- och vattenbeständig med den nedan avbildade symbolen för joniserande strålning, genom stansning, prägling eller annat sätt som är beständigt mot brand och vatten.

² Nationalitetsbeteckningen för motorfordon i internationell trafik föreskriven i Wienöverenskommelsen om vägtrafik (1968).

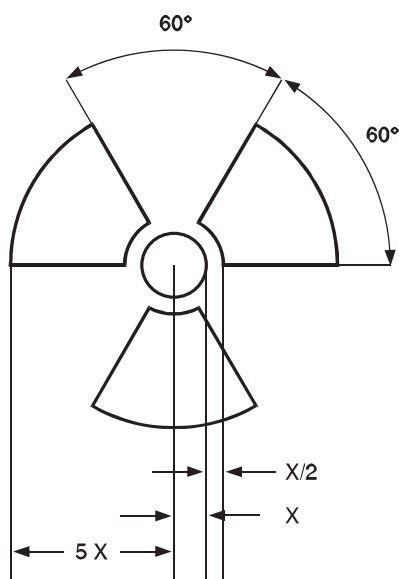

Symbol för joniserande strålning. Proportionerna baseras på en inre cirkel med radien X . X ska vara minst 4 mm.

5.2.1.7.7 Om LSA-I material eller SCO-I placerats i behållare eller förpackningsmaterial och transporteras som komplett last enligt 4.1.9.2.3 ska utsidan av behållarna eller förpackningsmaterialen förses med texten "RADIOAKTIV LSA-I", respektive "RADIOAKTIV SCO-I".

5.2.1.7.8 —

Ann. Vid internationella RID-transporter vid transport av kollin, för vilka det krävs behörig myndighets godkännande för konstruktionstypen eller för transporten och för vilka det gäller olika godkännandetyper i de olika berörda länderna, ska märkningen ske i överensstämmelse med godkännandeintyget från ursprungslandet för konstruktionstypen.

5.2.1.8 Särskilda bestämmelser för märkning av miljöfarliga ämnen

5.2.1.8.1 Kollin med miljöfarliga ämnen som motsvarar kriterierna i 2.2.9.1.10, ska vara varaktigt märkta med den angivna symbolen för miljöfarliga ämnen i 5.2.1.8.3, med undantag av enkla förpackningar och sammansatta förpackningar som innehåller innerförpackningar innehållande:

- högst 5 l för vätskor; eller
- högst 5 kg för fasta ämnen.

5.2.1.8.2 Symbolen för miljöfarliga ämnen ska placeras intill den föreskrivna märkningen enligt 5.2.1.1. Bestämmelserna i 5.2.1.2 och 5.2.1.4 ska uppfyllas.

5.2.1.8.3 Symbolen för miljöfarliga ämnen ska motsvara nedanstående figur. Storleken ska vara 100 mm × 100 mm, utom på kollin som på grund av sin storlek bara kan ha mindre märkning.



Symbol (fisk och träd): svart på vit eller lämplig kontrasterande bakgrund

5.2.1.9 **Riktningsspilar**

5.2.1.9.1 Om inget annat föreskrivs i 5.2.1.9.2 ska:

- sammansatta förpackningar med innerförpackningar innehållande vätskor;
- enkelförpackningar, som är utrustade med luftningsanordningar; och
- kryokärl för transport av kylda kondenserade gaser vara tydligt märkta med pilar för kollits orientering, som liknar nedanstående figur eller uppfyller specifikationen i ISO-standard 780:1985. Riktningsspilarna ska placeras på två motsatta sidor av kollit, med pilarna visande uppåt. De ska vara rektangulära och så stora att de i förhållande till kollits storlek är tydligt synliga. Det är valfritt att ha en rektangulär avgränsning runt pilarna.

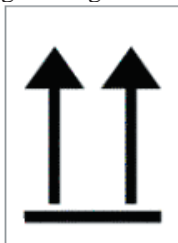

eller

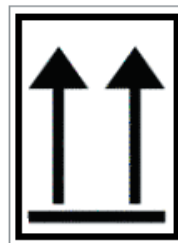

Två svarta eller röda pilar på vit eller på lämpligt sätt kontrasterande bakgrund. Den rektangulära avgränsningen är valfri.

5.2.1.9.2 Riktningsspilar krävs inte för kollin med:

- a) tryckkärl, med undantag av kryokärl;
- b) farligt gods i innerförpackningar med volym högst 120 ml, som är förberedda med en tillräcklig mängd absorberande material mellan inner- och ytterförpackningarna för att uppta hela vätskeinhållet;
- c) smittförande ämnen i klass 6.2 i primärkärl med volym högst 50 ml;
- d) radioaktiva ämnen i klass 7 i kollin av typ IP-2, typ IP-3, typ A, typ B(U), typ B(M) eller typ C; eller
- e) föremål som är täta i alla lägen (t ex alkohol eller kvicksilver i termometrar, aerosolbehållare m.m.).

5.2.1.9.3 På ett kולי, som är märkt i överensstämmelse med detta avsnitt, får inga pilar visas för andra syften än att ange rätt kollorientering.

5.2.2 **Etikettering av kollin**

5.2.2.1 **Etiketteringsbestämmelser**

Anm. I fråga om etikettering räknas småcontainrar som kollin.

5.2.2.1.1 Om ett ämne eller föremål anges i kapitel 3.2, tabell A, ska de i kolumn (5) angivna etiketterna sättas fast, såvida inte annat är angivet genom en särbestämmelse i kolumn (6).

5.2.2.1.2 I stället för etiketter får även permanenta varningsmärken sättas fast, som exakt motsvarar föreskrivna förlagor.

5.2.2.1.3 –

5.2.2.1.5 (Tills vidare blanka.)

5.2.2.1.6 Frånsett bestämmelserna i 5.2.2.2.1.2 ska varje etikett:

- a) placeras på samma sida av kollit, såvida kollits dimensioner medger detta. När det gäller kollin med gods i klass 1 eller 7 ska de placeras i närheten av märkningen med den officiella transportbenämningen;
- b) placeras på kollit så att de inte täcks eller skymms av någon del av förpackningen, någon detalj som är fäst på förpackningen, någon annan etikett eller någon märkning; och
- c) placeras intill varandra, om mer än en etikett föreskrivs.

Om ett kollis form är för oregelbunden eller kollit för litet, så att etiketten inte kan sättas fast på ett tillfredsställande vis, får den fästas vid kollit med ett snöre eller på annat lämpligt sätt.

5.2.2.1.7 IBC-behållare med volym över 450 liter samt storförpackningar ska förses med etiketter på två motstående sidor.

5.2.2.1.8 *Särskilda bestämmelser för etikettering av kollin med explosiva ämnen och föremål med explosivämne vid transport som militär sändning*

Vid transport av militär sändning enligt 1.5.2 som vagnslast eller komplett last behöver kollina inte vara försedda med de i kapitel 3.2, tabell A, kolumn (5) föreskrivna etiketterna, under förutsättning att i 7.5.2 föreskrivna samlastningsförbud iakttas, utgående från uppgiften i fraktsedeln enligt 5.4.1.2.1 f).

5.2.2.1.9 *Särskilda bestämmelser för etikettering av självreaktiva ämnen och organiska peroxider*

- a) Etiketten enligt förlaga nr 4.1 visar också att produkten kan vara brandfarlig, så någon etikett enligt förlaga nr 3 behövs därför inte. För självreaktiva ämnen av typ B ska dessutom en etikett enligt förlaga nr 1 användas, såvida inte säkerhetsteknikcentralen eller behörig myndighet i något annat RID/ADR-land har godkänt att denna etikett kan utelämnas för en viss förpackning, eftersom provningsresultat har visat att det självreaktiva ämnet inte uppvisar något explosivt beteende i en sådan förpackning.
- b) Etiketten enligt förlaga nr 5.2 visar också att produkten kan vara brandfarlig, så någon etikett enligt förlaga nr 3 behövs därför inte. Dessutom ska följande etiketter användas:
 - (i) för organiska peroxider av typ B en etikett enligt förlaga nr 1, såvida inte säkerhetsteknikcentralen eller behörig myndighet i något annat RID/ADR-land har godkänt att denna etikett kan utelämnas för en viss förpackning, eftersom provningsresultat har visat att den organiska peroxiden inte uppvisar något explosivt beteende i en sådan förpackning;
 - (ii) en etikett enligt förlaga nr 8, om ämnet motsvarar kriterierna för förpackningsgrupp I eller II i klass 8.

För namngivna självreaktiva ämnen och organiska peroxider är etiketter som ska användas angivna i förteckningen i 2.2.41.4 respektive 2.2.52.4.

5.2.2.1.10 *Särskilda bestämmelser för etikettering av kollin med smittförande ämnen*

Utöver etikett enligt förlaga nr 6.2 ska kollin med smittförande ämnen vara försedda med alla andra etiketter som krävs på grund av innehållets egenskaper.

- 5.2.2.1.11 *Särskilda bestämmelser för etikettering av radioaktiva ämnen*
- 5.2.2.1.11.1 Bortsett från när förstörade varningsetiketter enligt 5.3.1.1.3 används, ska alla kollin, överpack och containrar vara försedda med minst två etiketter enligt förlaga nr 7A, 7B eller 7C alltefter respektive kategori (se 5.1.5.3.4) av kolli, överpack eller container. Etiketterna ska fästas på utsidan på två motstående sidor av ett kolli eller på alla fyra sidor av en container. En överpack innehållande radioaktiva ämnen ska vara försedda med minst två etiketter på motstående sidor på utsidan av en överpack. Alla kollin, överpack och containrar innehållande fissila ämnen, utom fissila ämnen som enligt bestämmelserna i 6.4.11.2 är undantagna, ska dessutom vara försedda med etiketter enligt förlaga nr 7E, vilka i tillämpliga fall ska placeras direkt bredvid etiketterna för radioaktiva ämnen. Etiketterna får inte skymma den i 5.2.1 angivna märkningen. Etiketter som inte har samband med innehållet ska avlägsnas eller täckas över.
- 5.2.2.1.11.2 Etiketter enligt förlaga nr 7A, 7B och 7C ska kompletteras med följande information:
- a) *Innehåll:*
 - (i) Utom för LSA-I material ska namnet på radionukliderna enligt tabell 2.2.7.2.2.1 anges med där angivna beteckningar. För blandningar av radionuklider ska de mest begränsande nukliderna anges så långt utrymmet på raden tillåter. Grupp-beteckningen för LSA eller SCO ska anges efter namnet på radionukliderna. Beteckningarna "LSA-II", "LSA-III", "SCO-I" och "SCO-II" ska användas för detta ändamål;
 - (ii) För LSA-I behövs endast beteckningen "LSA-I", namnet på radionukliden behövs inte;
 - b) *Aktivitet:*
Den maximala aktiviteten hos det radioaktiva innehållet under transport uttryckt i becquerel (Bq) med tillämpligt tecken för SI-prefix (se 1.2.2.1). För fissila ämnen får den totala massan uttryckt i enheten gram g) eller multiplar därav användas i stället för aktivitet;
 - c) För överpack och containrar ska "innehåll" och "aktivitet" på etiketten motsvara de uppgifterna som krävs i a) och b), varvid summering ska ske för hela innehållet i en överpack eller containern. Detta gäller inte för etiketter på överpack eller containrar innehållande blandad last av kollin med olika radionuklider, här får angivelsen lyda "Se godsdeklaration";
 - d) *Transportindex:*
Det bestämda talet enligt 5.1.5.3.1 och 5.1.5.3.2 (transportindex behöver inte anges för kategori I VIT).
- 5.2.2.1.11.3 Etiketter enligt förlaga nr 7E ska kompletteras med kriticitetssäkerhetsindex (CSI), som det anges i av strålsäkerhetscentralen eller av behörig myndighet i något annat RID/ADR-land utfärdat godkännandecertifikat för särskild överenskommelse eller godkännandecertifikat för kollikonstruktion.
- 5.2.2.1.11.4 För överpack och containrar ska det på etiketten angivna kriticitetssäkerhetsindex (CSI) ange det i 5.2.2.1.11.3 föreskrivna totalbeloppet för fissilt innehåll i det överpack eller containern.
- 5.2.2.1.11.5 —
- Ann.* Vid internationella RID-transporter vid transport av kollin, för vilka det krävs behörig myndighets godkännande för kollikonstruktionen eller för transporten och för vilka det gäller olika godkännandetyper i de olika berörda länderna, ska etiketteringen ske i överensstämmelse med godkännandentyget från ursprungslandet för kollikonstruktionen.

5.2.2.2 **Bestämmelser för etiketter**

5.2.2.2.1 Etiketter ska uppfylla nedanstående bestämmelser och med avseende på färg, symboler och allmän utformning motsvara förlagorna i 5.2.2.2.2. Motsvarande förlagor som är föreskrivna för andra transportslag, med mindre avvikelser som inte påverkar varningsetikettens uppenbara betydelse, är också tillåtna.

Anm. I vissa fall framställs etiketterna i 5.2.2.2.2 med en streckad ytterlinje enligt 5.2.2.2.1.1. Denna krävs inte, om etiketterna placeras mot en bakgrund med kontrasterande färg.

5.2.2.2.1.1 Etiketter ska ha formen av en kvadrat med minst 100 mm sida, ställd på ett hörn. De ska ha en linje som löper 5 mm innanför ytterkanten och parallell med denna. På övre hälften av etiketten ska linjen ha samma färg som symbolen och på nedre hälften ska den ha samma färg som siffran i det nedersta hörnet. Etiketterna ska placeras mot en bakgrund med kontrasterande färg eller avgränsas med antingen en streckad eller en heldragen yttre begränsningslinje. Då kollits storlek så kräver får etiketternas mått minskas, förutsatt att de förblir fullt synliga.

5.2.2.2.1.2 Gasflaskor för klass 2 får, om det är nödvändigt på grund av deras form, position och fastsättningssystem för transport, vara försedda med etiketter som motsvarar de som beskrivs i detta avsnitt, men är mindre och motsvarar ISO 7225:2005 "Gasflaskor – Varningsetiketter", så att de kan placeras på gasflaskans icke-cylindriska del (brösten).

Oavsett bestämmelserna i 5.2.2.1.6 får etiketterna överlappa varandra i högst den utsträckning som anges i standarden ISO 7225:2005. Dock ska etiketterna för primärfaran och siffrorna på alla etiketter vara helt synliga och symbolerna förbli igenkännliga.

Tömnda, ej rengjorda tryckkärl för gaser i klass 2 får transporteras med gamla eller skadade etiketter för återfyllnings- respektive kontrolländamål och för att få ny etikett enligt gällande bestämmelser eller för bortskaffande av tryckkärl.

5.2.2.2.1.3 Med undantag av etiketter för riskgrupperna 1.4, 1.5 och 1.6 i klass 1, ska övre hälften av etiketten innehålla symbolen och den nedre hälften ska innehålla:

- a) för klasserna 1, 2, 3, 5.1, 5.2, 7, 8 och 9, klassens nummer;
- b) för klasserna 4.1, 4.2 och 4.3, siffran "4";
- c) för klasserna 6.1 och 6.2, siffran "6".

Etiketterna får enligt 5.2.2.2.1.5 innehålla en text, såsom UN-numret eller en textbeskrivning av faran (t.ex. "brandfarlig"), under förutsättning att texten inte skymmer eller påverkar andra föreskrivna delar av etiketten.

5.2.2.2.1.4 Dessutom, med undantag av riskgrupperna 1.4, 1.5 och 1.6, ska numret på riskgruppen och ämnets eller föremålets samhanteringsgrupp anges i nedre hälften på etiketter för klass 1. På etiketter för riskgrupperna 1.4, 1.5 och 1.6 anges riskgruppens nummer i övre hälften och numret på klassen samt bokstaven för samhanteringsgruppen i nedre hälften.

5.2.2.2.1.5 På etiketter, utom etiketter för klass 7, får en eventuell text i området under bildsymbolen (utöver klassens nummer) endast omfatta frivilliga uppgifter om farans art och de försiktighetsåtgärder som ska iaktas vid hantering.

- 5.2.2.2.1.6 Symboler, text och siffror ska vara tydligt läsliga och outplånliga. De ska finnas i svart på alla etiketter utom på:
- a) etiketter för klass 8, där eventuell text och klassens nummer ska anges i vitt, och;
 - b) etiketter med grön, röd eller blå bakgrund, där symboler, text och siffror får anges i vitt;
 - c) etiketter för klass 5.2, där symbolen får anges i vitt; och
 - d) etiketter enligt förlaga 2.1, fästa på gasflaskor och engångsbehållare för gas för UN 1011, 1075, 1965 och 1978, där symbol, text och siffror vid tillräcklig kontrastverkan får anges med samma färg som kärlet.
- 5.2.2.2.1.7 Etiketter ska kunna tåla väderpåfrestningar utan att dess informationsvärde nämnvärt påverkas.

5.2.2.2.2 Förlagor för etiketter

KLASS 1
Explosiva ämnen och föremål

(Nr 1)

Riskgrupp 1.1, 1.2 ja 1.3
Symbol (exploderande bomb):
svart på orange botten,
siffran "1" i nedre hörnet



(Nr 1.4)

Riskgrupp 1.4



(Nr 1.5)

Riskgrupp 1.5



(Nr 1.6)

Riskgrupp 1.6

Svarta siffror på orange botten, vilka ska ha en teckenhöjd av 30 mm och en tjocklek av 5 mm (för en etikett 100 mm × 100 mm), siffran "1" i nedre hörnet

** Angivelse av riskgrupp – anges inte när den explosiva egenskapen utgör sekundärfara.

* Angivelse av samhanteringsgrupp – anges inte när den explosiva egenskapen utgör sekundärfara.

KLASS 2
Gaser

(Nr 2.1)

Brandfarliga gaser
Symbol (flamma): svart eller vit (utom så som anges i 5.2.2.2.1.6 d)) på röd bakgrund, siffran "2" i nedre hörnet



(Nr 2.2)

Ej brandfarliga,
ej giftiga gaser
Symbol (gasflaska): svart
eller vit på grön bakgrund,
siffran "2" i nedre hörnet



(Nr 2.3)

Giftiga gaser
Symbol (dödskele med korsade benknotor): svart på vit bakgrund, siffran "2" i nedre hörnet

KLASS 3
Brandfarliga vätskor

(Nr 3)

Symbol (flamma): svart eller vit på röd bakgrund, siffran "3" i nedre hörnet



KLASS 4.1
Brandfarliga fasta ämnen,
självreaktiva ämnen och
fasta okänsliggjorda
explosivämnen



(Nr 4.1)

Symbol (flamma): svart på vit bakgrund med sju lodräta röda ränder, siffran "4" i nedre hörnet

KLASS 4.2
Självtändande ämnen



(Nr 4.2)

Symbol (flamma): svart på vit (övre hälften) och röd (nedre hälften) bakgrund, siffran "4" i nedre hörnet

KLASS 4.3
Ämnen som utvecklar brandfarlig gas vid kontakt med vatten



(Nr 4.3)

Symbol (flamma): svart eller vit på blå bakgrund, siffran "4" i nedre hörnet



KLASS 5.1
Oxiderande ämnen



(Nr 5.1)

Symbol (flamma över cirkel): svart på gul bakgrund; Siffran "5.1" i nedre hörnet

KLASS 5.2
Organiska peroxider



(Nr 5.2)

Symbol (flamma): svart eller vit på röd (övre halvan) och gul bakgrund (nedre halvan), Siffran "5.2" i nedre hörnet



KLASS 6.1
Giftiga ämnen



(Nr 6.1)

Symbol (dödskele med korsade benknötar): svart på vit bakgrund
Siffran "6" i nedre hörnet

KLASS 6.2
Smittförande ämnen



(Nr 6.2)

På etikettens nedre hälft får anges ^: "INFECTIOUS SUBSTANCE" och "IN CASE OF DAMAGE OR LEAKAGE IMMEDIATELY NOTIFY PUBLIC HEALTH AUTHORITY"

Symbol (cirkel överlagrad med tre skärformade tecken) och uppgifter: svarta på vit bakgrund, siffran "6" i nedre hörnet

[^]Texten kan vara på engelska, på tyska, på franska, på finska eller på svenska. Vid internationella RID-transporter ska texten vara på ett av de officiella språken av RID-bestämmelserna.

KLASS 7
Radioaktiva ämnen



(Nr 7A)

Kategori I – VIT

Strålningsymbol: svart på vit bakgrund, text (obligatorisk): svart på etikettens nedre hälft:

"RADIOACTIVE"

"CONTENTS..."

"ACTIVITY..."

Efter ordet "RADIOACTIVE" följer ett lodrätt rött streck.

Siffran "7" i nedre hörnet



(Nr 7B)

Kategori II – GUL

Strålningsymbol: svart på gul bakgrund med vit kant (övre hälften) och vit bakgrund (nedre hälften);

text (OBLIGATORISK): svart på etikettens nedre hälft:

"RADIOACTIVE"

"CONTENTS..."

"ACTIVITY..."

I ett fält med svart inramning: "TRANSPORT INDEX";

Efter ordet "RADIOACTIVE" följer två lodräta röda streck;

Efter ordet "RADIOACTIVE" följer tre lodräta röda streck;

Siffran "7" i nedre hörnet



(Nr 7C)

Kategori III - GUL



(Nr 7E)

Fissila ämnen i klass 7

Vit bakgrund;

Text (OBLIGATORISK): svart på etikettens övre hälft:

"FISSILE"

I ett fält med svart inramning på etikettens nedre hälft:

"CRITICALITY SAFETY INDEX";

Siffran "7" i nedre hörnet

KLASS 8
Frätande ämnen



(Nr 8)

Symbol (vätskor som hälls ur två provrör och angriper en hand och ett metallstycke): svart;
Vit bakgrund (övre hälften), svart bakgrund med vit kant (nedre hälften);
Siffran "8" i nedre hörnet

KLASS 9
Övriga farliga ämnen och föremål



(Nr 9)

Symbol (sju lodräta ränder på övre hälften):
svart;
Vit bakgrund;
Siffran "9" understruken i nedre hörnet

KAPITEL 5.3

STORETIKETTER OCH MÄRKNING

Ann. Beträffande storetiketter och märkning på containrar, MEG-containrar, tankcontainrar och UN-tankar för transport i en transportkedja som innefattar en sjötransport, se även 1.1.4.2.1.

5.3.1 Storetiketter

5.3.1.1 Allmänna bestämmelser

5.3.1.1.1 Enligt vad som krävs i detta avsnitt ska storetiketter fästas på utsidan av storcontainrar, MEG-containrar, tankcontainrar, UN-tankar och vagnar. Storetiketterna ska motsvara dem som föreskrivs i kapitel 3.2, tabell A, kolumn (5) och i förekommande fall kolumn (6), för det farliga gods som finns i storcontainern, MEG-containern, tankcontainern, UN-tanken eller vagnen och ska överensstämma med specifikationen i 5.3.1.7. Storetiketterna ska placeras mot en bakgrund med kontrasterande färg eller uppvisa antingen en streckad eller en heldragen yttre begränsningslinje.

Ann. Beträffande rangeringsetiketter enligt förlaga nr 13 och 15, se emellertid 5.3.4.

5.3.1.1.2 För klass 1 ska samhanteringsgrupper inte anges på storetiketterna om ämnen som tillhör två eller fler samhanteringsgrupper transporteras i vagnen eller storcontainern. Vagnar eller storcontainrar, i vilka ämnen eller föremål i olika riskgrupper transporteras, ska endast ha storetiketter som överensstämmer med förlagan för den farligaste riskgruppen i följande rangordning:

1.1 (farligast), 1.5, 1.2, 1.3, 1.6, 1.4 (minst farlig).

När ämnen i 1.5D transporteras med ämnen eller föremål i riskgrupp 1.2, ska vagnen eller storcontainern förses med storetiketter för riskgrupp 1.1.

Storetiketter krävs inte för transport av explosiva ämnen och föremål i riskgrupp 1.4, samhanteringsgrupp S.

Vagnar och storcontainrar i vilka kollin transporteras som militära försändelser enligt 1.5.2 och som enligt 5.2.2.1.8 inte bär varningsetiketter, ska förses med storetiketter, angivna i kapitel 3.2, tabell A, kolumn (5), på båda långsidorna på vagnar och på alla fyra sidorna på storcontainrar.

5.3.1.1.3 För klass 7 ska storetiketten för primär fara överensstämma med förlaga nr 7D, som visas i 5.3.1.7.2. Denna storetikett krävs inte för vagnar eller storcontainrar i vilka undantagna kollin transporteras.

Då både etiketter och storetiketter för klass 7 skulle krävas på vagnar, storcontainrar, MEG-containrar, tankcontainrar eller UN-tankar får en förstorad etikett, motsvarande den etikett som krävs, visas i stället för storetikett enligt förlaga nr 7D för att motsvara båda ändamålen.

5.3.1.1.4 Storcontainrar, MEG-containrar, tankcontainrar, UN-tankar eller vagnar med gods i mer än en klass behöver inte bära en storetikett för sekundärfaran, om den fara som representeras av storetiketten i fråga redan anges av en annan storetikett för primär- eller sekundärfaran.

5.3.1.1.5 Storetiketter, som inte har något samband med transporterat farligt gods eller rester därav, ska avlägsnas eller täckas över.

5.3.1.1.6 När den storetiketten är fäst på klapptavlor, ska dessa vara konstruerade och säkrade så att storetiketten inte kan vikas ner eller lossna från hållaren under transporten (särskilt på grund av stötar eller oavsiktliga händelser).

- 5.3.1.2** *Storetiketter för storcontainrar, MEG-containerar, tankcontainrar och UN-tankar .*
Storetiketterna ska fästas på båda sidor och på varje gavel av storcontainern, MEG-containern, tankcontainern eller UN-tanken.
Om tankcontainern eller UN-tanken har flera tankfack, i vilka olika slag av farligt gods transporteras, ska tillämpliga storetiketter sättas på båda långsidorna på respektive tankfack och på båda gavlarna.
- 5.3.1.3** *Storetiketter för vagnar på vilka storcontainrar, MEG-containerar, tankcontainrar eller UN-tankar transporteras, och på vagnar som används för kombitrafik*
- 5.3.1.3.1** Om storetiketterna på storcontainrar, MEG-containerar, tankcontainrar eller UN-tankar inte är synliga utanför vagnen ska likadana storetiketter också fästas på vagnens båda långsidor. I övrigt behöver inga storetiketter fästas på vagnen.
- 5.3.1.3.2** Vagnar som används i kombitrafik ska på båda långsidorna förses med storetiketter så som det i dessa bestämmelser föreskrivs för ämne som transporteras.
Vagnar som används i kombitrafik behöver inte förses med storetiketter:
- a) vid användning av den rullande landsvägen (pålastning av lastfordon med eller utan släp och påhängsvagnar med dragfordon på vagnar som är avsedda för detta transportsätt);
 - b) vid annan transport av tankfordon och andra vägfordon, som transporterar farligt gods i bulk;
 - c) vid annan transport av vägfordon med vilka kollin transporteras, om dessa fordon är synligt försedda med storetiketter, som motsvarar de transporterade kollina.
- 5.3.1.4** *Storetiketter för vagnar för transport i bulk, cisternvagnar, batterivagnar och vagnar med avmonterbara tankar*
Storetiketter ska fästas på vagnens båda långsidor.
Om cisternvagnen eller den på vagnen transporterade avmonterbara tanken har flera tankfack, i vilka två eller flera slag av farligt gods transporteras, ska tillämpliga storetiketter sättas på båda långsidorna i höjd med respektive tankfack. Om alla tankfack får samma storetikett, behöver storetiketterna endast placeras en gång på vardera långsidan.
Om mer än en storetikett är föreskriven för samma tankfack, ska storetiketterna sättas tätt intill varandra.
- 5.3.1.5** *Storetiketter för vagnar som endast transporterar kollin*
Storetiketter ska fästas på vagnens båda långsidor.
- 5.3.1.6** *Storetiketter för tömda cisternvagnar, batterivagnar, MEG-containerar, tankcontainrar och UN-tankar, samt på tömda vagnar och storcontainrar för transport i bulk*
Tömda, ej rengjorda, ej avgasade eller ej avgiftade cisternvagnar, vagnar med avmonterbara tankar, batterivagnar, MEG-containerar, tankcontainrar och UN-tankar, samt tömda, ej rengjorda eller ej avgiftade vagnar och storcontainrar för transport i bulk ska vara försedda med de storetiketter som krävs för den föregående lasten.

5.3.7.1 *Beskrivning av storetiketter*

5.3.7.1.1

Med undantag av vad som anges i 5.3.1.7.2 om storetikett för klass 7 ska storetikett:

- vara minst 250 mm × 250 mm, med en linje som löper 12,5 mm innanför kanten och parallell med denna. I övre hälften ska linjen ha samma färg som symbolen och i nedre hälften ska den ha samma färg som siffran i nedersta hörnet;
- motsvara etiketten för det farliga godset i fråga med avseende på färg och symbol (se 5.2.2.2); och
- visa numren (och för gods i klass 1 bokstaven för samhanteringsgrupp), som föreskrivs i 5.2.2.2 för motsvarande etikett för det farliga godset i fråga, med minst 25 mm höga siffror.

Bestämmelserna i 5.2.2.1.2 är också tillämpliga.

5.3.1.7.2

Storetikett för klass 7 ska vara minst 250 mm × 250 mm, med en svart linje 5 mm innanför kanten och parallell med denna och i övrigt enligt figuren nedan (förlaga nr 7D). Siffran "7" ska vara minst 25 mm hög. Bakgrundsfärgen på etikettens övre halva ska vara gul och på nedre halvan vit, medan färgen på strålningssymbolen och skriften ska vara svart. Användning av ordet "RADIOACTIVE" på nedre halvan är valfri för att möjliggöra att denna storetikett i stället används för att visa tillämpligt UN-nummer för sändningen.

Storetikett för radioaktiva ämnen i klass 7

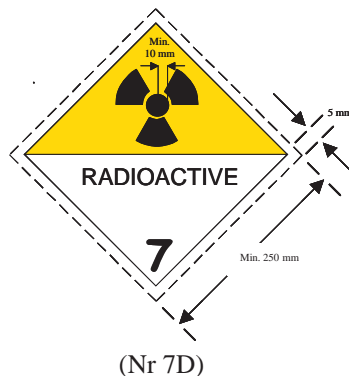

Symbol (strålningssymbol): svart;

Bakgrund: övre halvan gul med vit bård, nedre halvan vit;

Nedre halvan ska visa ordet "RADIOACTIVE" eller alternativt, då så krävs, tillämpligt UN nummer (se 5.3.2.1.2), och siffran "7" i nedre hörnet.

5.3.1.7.3

För tankcontainrar med en volym av högst 3 m³ får storetiketter ersättas med etiketter enligt 5.2.2.2.

5.3.1.7.4

För vagnar får storetiketternas storlek minskas till 150 mm × 150 mm. I detta fall är övriga mått, som angetts för symbol, linjer, siffror och bokstäver, inte heller tillämpliga.

5.3.2 *Märkning med orangefärgad skylt*

5.3.2.1 *Allmänna bestämmelser för märkning med orangefärgad skylt*

5.3.2.1.1

Vid transport av farligt gods, som i kapitel 3.2, tabell A, kolumn (20) har ett farlighetsnummer angivet, ska en orangefärgad skylt enligt 5.3.2.2.1 placeras på sådant sätt att den är tydligt synlig på vardera långsidan av

- en cisternvagn,
- en batterivagn,
- en vagn med avmonterbara tankar,

- en tankcontainer,
- en MEG-container,
- en UN-tank,
- en vagn för transport i bulk,
- en små- eller storcontainer för transport i bulk,
- en vagn eller container, i vilken förpackade radioaktiva ämnen med endast ett UN-nummer transporteras som komplett last och utan annat farligt gods.

Denna skylt får även placeras på vardera långsidan av vagnar, som innehåller en komplett last av kollin med ett och samma gods.

5.3.2.1.2 Den orangefärgade skylten ska ange farlighetsnummer och UN-nummer enligt 5.3.2.2.2, som anges i kapitel 3.2, tabell A, kolumn (20) respektive kolumn (1) för det ämne som transporteras. Om flera olika ämnen transporteras i åtskilda tankar eller tankfack i en cisternvagn, batterivagn, vagn med avmonterbara tankar, tankcontainer, MEG-container eller UN-tank, ska avsändaren placera den i 5.3.2.1.1 angivna orangefärgade skylten med tillhörande nummer på båda sidorna av varje tank eller tankfack, parallellt med vagnens, tankcontainerns eller UN-tankens längdaxel, på ett sådant sätt att de är tydligt synliga.

5.3.2.1.3 (Tills vidare blank.)

5.3.2.1.4 (Tills vidare blank.)

5.3.2.1.5 Om de enligt 5.3.2.1.1 på containrar, tankcontainrar, MEG-containrar, eller UN-tankar placerade, föreskrivna orangefärgade skyltarna inte är tydligt synliga utanför vagnen, ska sådana skyltar också placeras på vagnens båda långsidor.

Ann. Detta stycke behöver inte tillämpas för märkning av täckta vagnar och presenningsförsedda vagnar, som transporterar tankar med volym av högst 3000 liter.

5.3.2.1.6 Det är inte nödvändigt att placera orangefärgade skyltar på vagnar som används för kombitrafik, om de transporterade vägfordonen är utrustade med de enligt TFÄ föreskrivna orangefärgade skyltarna. Detta gäller dock inte om tankfordonen eller transportenheterna är märkta enligt 5.3.2.1.3 eller 5.3.2.1.6 i TFÄ.

5.3.2.1.7 Bestämmelserna i 5.3.2.1.1 - 5.3.2.1.5 gäller även för tömda, ej rengjorda, ej avgasade eller ej sanerade

- cisternvagnar,
- batterivagnar,
- vagnar med avmonterbara tankar,
- tankcontainrar,
- UN-tankar och
- MEG-containrar,

samt för tömda, ej rengjorda eller ej sanerade vagnar, storcontainrar och småcontainrar för bulktransport.

5.3.2.1.8 Orangefärgad märkning, som inte avser det transporterade farliga godset eller rester av detta, ska avlägsnas eller övertäckas. Om skyltar täcks över ska övertäckningen vara fullständig och förbli effektiv efter 15 minuters brandomvälvning.

5.3.2.2 **Beskrivning av de orangefärgade skyltarna**

5.3.2.2.1 De orangefärgade skyltarna ska vara reflekterande och ha 40 cm bredd och 30 cm höjd samt en 15 mm bred svart ram. Det använda materialet ska vara väderbeständigt och säkerställa en varaktig märkning. Skyltarna får inte lossna från sin fastsättning vid 15 minuters brandpåverkan. De ska förbli fastsatta oavsett vagnens position eller läge.

De enligt 5.3.2.1.2 och 5.3.2.1.5 föreskrivna skyltarna får ersättas med självhäftande folie, målning eller annan likvärdig märkning. Denna alternativa märkning ska uppfylla de krav som anges i detta avsnitt, med undantag av de i 5.3.2.2.1 och 5.3.2.2.2 angivna bestämmelserna om brandhärdighet.

Kulören hos den orangefärgade skylten ska under normala användningsförhållanden ha kromaticitetskoordinater belägna i den del av kromaticitetsdiagrammet som begränsas genom sammanbindning av punkter med följande koordinater:

Kromaticitetskoordinater för punkter i hörnen av ytan i kromaticitetsdiagrammet				
x	0,52	0,52	0,578	0,618
y	0,38	0,40	0,422	0,38

Luminansfaktor hos icke-reflekerande färg $\beta \geq 0,22$, hos reflekterande färg $\beta > 0,12$.

Referenscentrum E, standardljus C, belysningsgeometri $45^\circ/0^\circ$.

Reflektionsförmåga hos den reflekterande färgen, under en infallsvinkel på 5° , och en observationsvinkel på $0,2^\circ$, minst 20 candela /lux/m².

- 5.3.2.2.2 Farlighetsnumret och UN-numret ska bestå av svarta siffror med 100 mm höjd och 15 mm stapelbredd. Farlighetsnumret ska vara inskrivet på skyltens övre del och UN-numret på nedre delen. De ska avdelas med en 15 mm bred, horisontell, svart mittlinje (se 5.3.2.2.3).

Farlighetsnumret och UN-numret ska vara outplånliga och fortfarande läsliga efter 15 minuters brandpåverkan.

Utbytbara siffror och bokstäver på skyltar, med vilka farlighetsnumret och UN-numret visas, ska förbli fastsatta under transporten oavsett vagns position eller läge.

- 5.3.2.2.3 *Exempel på orangefärgad skylt med farlighetsnummer och UN-nummer*

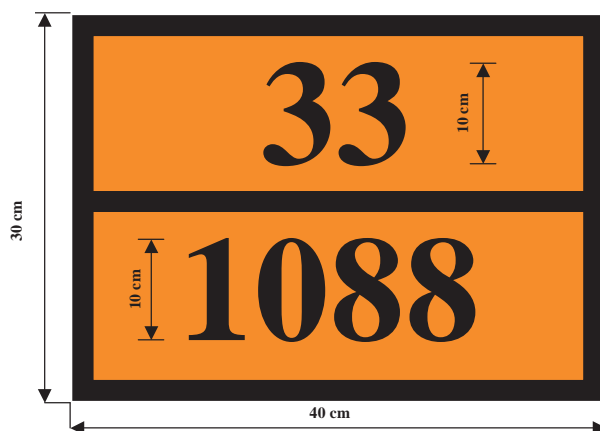

Farlighetsnummer (2 eller 3 siffror, i förekommande fall föregångna av bokstaven "X", se 5.3.2.3)

UN-nummer (4 siffror)

Bakgrund: orange.

Ram, horisontell linje och siffror: svarta, och 15 mm breda.

- 5.3.2.2.4 Alla mått som anges i detta delavsnitt får ha en tolerans på $\pm 10\%$.

- 5.3.2.2.5 När den orangefärgade skylten eller den alternativa märkningen enligt 5.3.2.2.1 är fäst på klapptavlor, ska dessa vara konstruerade och säkrade så att de inte kan vikas ner eller lossna från hållaren under transporten (särskilt på grund av stötar eller oavsiktliga händelser).

5.3.2.3 *Betydelsen av farlighetsnummer*

5.3.2.3.1 Farlighetsnumret för klasserna 2 till och med 9 består av två eller tre siffror. Siffrorna hänvisar allmänt till följande faror:

- 2 Gasutveckling på grund av tryck eller kemisk reaktion
- 3 Brandfarlighet hos vätskor (ångor) och gaser, eller självupphettande vätska
- 4 Brandfarlighet hos fasta ämnen eller självupphettande fast ämne
- 5 Oxiderande (brandunderstödjande) verkan
- 6 Giftighet eller smittfara
- 7 Radioaktivitet
- 8 Frätande egenskaper
- 9 Risk för spontan, häftig reaktion

Ann. Risk för spontan häftig reaktion enligt betydelsen av siffran 9 omfattar en från ett ämne utgående möjlig explosionsfara, farlig sönderfalls- eller polymerisationsreaktion med avgivande av avsevärd värme eller utveckling av brandfarliga och/eller giftiga gaser.

En fördubbling av en siffra visar på en förstärkning av motsvarande fara.

När faran hos ett visst ämne kan beskrivas tillräckligt med endast en siffra följs denna av en nolla.

Följande sifferkombinationer har emellertid särskild betydelse: 22, 323, 333, 362, 382, 423, 44, 446, 462, 482, 539, 606, 623, 642, 823, 842, 90 och 99 (se 5.3.2.3.2 nedan).

Om farlighetsnumret föregås av bokstaven "X" innebär detta att ämnet reagerar farligt med vatten. För sådana ämnen får vatten endast användas efter bedömning av sakkunnig.

För ämnen och föremål i klass 1 ska klassificeringskoden enligt kapitel 3.2, tabell A, kolumn 3b, användas som farlighetsnummer. Klassificeringskoden består av:

- riskgrupp enligt 2.2.1.1.5; och
- bokstav för samhanteringsgrupp enligt 2.2.1.1.6.

5.3.2.3.2 De i kapitel 3.2, tabell A, kolumn 20 uppräknade farlighetsnumren har följande betydelse:

- 20 Kvävningsframkallande gas eller gas utan sekundärfara
- 22 Kyld kondenserad gas, kvävningsframkallande
- 223 Kyld kondenserad gas, brandfarlig
- 225 Kyld kondenserad gas, oxiderande (brandunderstödjande)
- 23 Brandfarlig gas
- 239 Brandfarlig gas som spontant kan leda till en häftig reaktion
- 25 Oxiderande (brandunderstödjande) gas
- 26 Giftig gas
- 263 Giftig gas, brandfarlig
- 265 Giftig gas, oxiderande (brandunderstödjande)
- 268 Giftig gas, frätande
- 28 frätande gas
- 285 frätande gas, oxiderande (brandunderstödjande)
- 30 Brandfarlig vätska (flampunkt minst 23 °C och högst 60 °C) eller brandfarlig vätska eller fast ämne i smält tillstånd med flampunkt över 60 °C uppvärmd till en temperatur lika med eller över flampunkten, eller självupphettande vätska
- 323 Brandfarlig vätska som reagerar med vatten så att brandfarliga gaser bildas

- X323 Brandfarlig vätska som reagerar farligt med vatten så att brandfarliga gaser bildas ¹
- 33 Mycket brandfarlig vätska (flampunkt under 23 °C)
- 333 Självantändande (pyrofort)vätska
- X333 Självantändande (pyrofort) vätska som reagerar farligt med vatten ¹
- 336 Mycket brandfarlig vätska, giftig
- 338 Mycket brandfarlig vätska, frätande
- X338 Mycket brandfarlig vätska, frätande, som reagerar farligt med vatten ¹
- 339 Mycket brandfarlig vätska som spontant kan leda till en häftig reaktion
- 36 Brandfarlig vätska (flampunkt minst 23 °C och högst 60 °C), mindre giftig, eller självupphettande vätska, giftig
- 362 Brandfarlig vätska, giftig, som reagerar med vatten så att brandfarliga gaser bildas
- X362 Brandfarlig vätska, giftig, som reagerar farligt med vatten så att brandfarliga gaser bildas ¹
- 368 Brandfarlig vätska, giftig, frätande
- 38 Brandfarlig vätska (flampunkt minst 23 °C och högst 60 °C), frätande
- 382 Brandfarlig vätska, frätande, som reagerar med vatten så att brandfarliga gaser bildas
- X382 Brandfarlig vätska, frätande, som reagerar farligt med vatten så att brandfarliga gaser bildas ¹
- 39 Brandfarlig vätska som spontant kan leda till en häftig reaktion
- 40 Brandfarligt eller självreaktivt eller självupphettande fast ämne
- 423 Fast ämne, som reagerar med vatten så att brandfarliga gaser bildas, eller brandfarligt fast ämne, som reagerar med vatten så att brandfarliga gaser bildas, eller självupphettande fast ämne, som reagerar med vatten så att brandfarliga gaser bildas
- X423 Fast ämne, som reagerar farligt med vatten så att brandfarliga gaser bildas, eller brandfarligt fast ämne, som reagerar farligt med vatten så att brandfarliga gaser bildas, eller självupphettande fast ämne, som reagerar farligt med vatten så att brandfarliga gaser bildas ¹
- 43 Självantändande (pyrofort) fast ämne
- X432 Självantändande (pyrofort) fast ämne, som reagerar farligt med vatten så att brandfarliga gaser bildas ¹
- 44 Brandfarligt fast ämne i smält tillstånd vid förhöjd temperatur
- 446 Brandfarligt fast ämne, giftigt, i smält tillstånd vid förhöjd temperatur
- 46 Brandfarligt eller självupphettande fast ämne, giftigt
- 462 Giftigt fast ämne, som reagerar med vatten så att brandfarliga gaser bildas
- X462 Fast ämne, som reagerar farligt med vatten så att giftiga gaser bildas ¹
- 48 Brandfarligt eller självupphettande fast ämne, frätande
- 482 Frätande fast ämne, som reagerar med vatten så att brandfarliga gaser bildas
- X482 Fast ämne, som reagerar farligt med vatten så att frätande gaser bildas ¹
- 50 Oxiderande (brandunderstödjande) ämne
- 539 Brandfarlig organisk peroxid
- 55 Starkt oxiderande (brandunderstödjande) ämne
- 556 Starkt oxiderande (brandunderstödjande) ämne, giftigt
- 558 Starkt oxiderande (brandunderstödjande) ämne, frätande
- 559 Starkt oxiderande (brandunderstödjande) ämne, som spontant kan leda till en häftig reaktion

¹ Vatten får endast användas efter godkännande av sakkunnig.

- 56 Oxiderande (brandunderstödjande) ämne, giftigt
568 Oxiderande (brandunderstödjande) ämne, giftigt, frätande
58 Oxiderande (brandunderstödjande) ämne, frätande
59 Oxiderande (brandunderstödjande) ämne, som spontant kan leda till en häftig reaktion
60 Giftigt eller mindre giftigt ämne
606 Smittförande ämne
623 Giftig vätska, som reagerar med vatten så att brandfarliga gaser bildas
63 Giftigt ämne, brandfarligt (flampunkt minst 23 °C och högst 60 °C)
638 Giftigt ämne, brandfarligt (flampunkt minst 23 °C och högst 60 °C), frätande
639 Giftigt ämne, brandfarligt (flampunkt högst 60 °C), som spontant kan leda till en häftig reaktion
64 Giftigt fast ämne, brandfarligt eller självupphettande
642 Giftigt fast ämne, som reagerar med vatten så att brandfarliga gaser bildas
65 Giftigt, oxiderande (brandunderstödjande) ämne
66 Mycket giftigt ämne
663 Mycket giftigt ämne, brandfarligt (flampunkt högst 60 °C)
664 Mycket giftigt fast ämne, brandfarligt eller självupphettande
665 Mycket giftigt ämne, oxiderande (brandunderstödjande)
668 Mycket giftigt ämne, frätande
669 Mycket giftigt ämne, som spontant kan leda till en häftig reaktion
68 Giftigt ämne, frätande
69 Giftigt eller mindre giftigt ämne, som spontant kan leda till en häftig reaktion
70 Radioaktivt ämne
78 Radioaktivt ämne, frätande
80 Frätande eller svagt frätande ämne
X80 Frätande eller svagt frätande ämne, som reagerar farligt med vatten ¹
823 Frätande vätska som reagerar med vatten så att brandfarliga gaser bildas
83 Frätande eller svagt frätande ämne, brandfarligt (flampunkt minst 23 °C och högst 60 °C)
X83 Frätande eller svagt frätande ämne, brandfarligt (flampunkt minst 23 °C och högst 60 °C), som reagerar farligt med vatten ¹
839 Frätande eller svagt frätande ämne, brandfarligt (flampunkt minst 23 °C och högst 60 °C), som spontant kan leda till en häftig reaktion
X839 Frätande eller svagt frätande ämne, brandfarligt (flampunkt minst 23 °C och högst 60 °C), som spontant kan leda till en häftig reaktion och som reagerar farligt med vatten ¹
84 Frätande fast ämne, brandfarligt eller självupphettande
842 Frätande fast ämne som reagerar med vatten så att brandfarliga gaser bildas
85 Frätande eller svagt frätande ämne, oxiderande (brandunderstödjande)
856 Frätande eller svagt frätande ämne, oxiderande (brandunderstödjande) och giftigt
86 Frätande eller svagt frätande ämne, giftigt
88 Mycket frätande ämne
X88 Mycket frätande ämne som reagerar farligt med vatten ¹
883 Mycket frätande ämne, brandfarligt (flampunkt minst 23 °C och högst 60 °C)
884 Mycket frätande fast ämne, brandfarligt eller självupphettande
885 Mycket frätande ämne, oxiderande (brandunderstödjande)
886 Mycket frätande ämne, giftigt
X886 Mycket frätande ämne, giftigt, som reagerar farligt med vatten ¹
89 Frätande eller svagt frätande, som spontant kan leda till en häftig reaktion

- 90 Miljöfarligt ämne; övriga farliga ämnen
 99 Olika farliga ämnen som transporteras vid förhöjd temperatur

5.3.3 Märkning för ämnen som transporteras vid förhöjd temperatur

Cisternvagnar, tankcontainrar, UN-tankar, specialvagnar eller specialstorcontainrar eller särskilt utrustade vagnar eller storcontainrar, för vilka en märkning för ämnen som transporteras vid förhöjd temperatur krävs enligt särbestämmelse 580 i kapitel 3.2, tabell A, kolumn (6), ska på båda långsidorna av vagnar och på alla fyra sidorna av storcontainrar, tankcontainrar och UN-tankar ha ett triangelformat märke med sidan minst 250 mm, som ska visas i rött enligt bilden nedan.



5.3.4 Rangeringsetikett enligt förlaga nr 13 och 15

5.3.4.1 Allmänna bestämmelser

De allmänna bestämmelserna i 5.3.1.1.1, 5.3.1.1.5, 5.3.1.3 - 5.3.1.6 gäller även för rangeringsetiketter enligt förlaga nr 13 och 15.

I stället för rangeringsetiketter får även outplånlig rangeringsmärkning sättas fast, vilken exakt motsvarar föreskrivna förlagor. Denna märkning behöver endast visa en eller flera röda trianglar med svarta utropstecken (bredd minst 100 mm, höjd minst 70 mm).

5.3.4.2 Specifikation av rangeringsetiketter enligt förlaga nr 13 och 15

Rangeringsetiketter enligt förlaga nr 13 och 15 har formen av en rektangel med minst standardformat A7 (74 mm × 105 mm).

Nr 13

Växlas försiktigt.

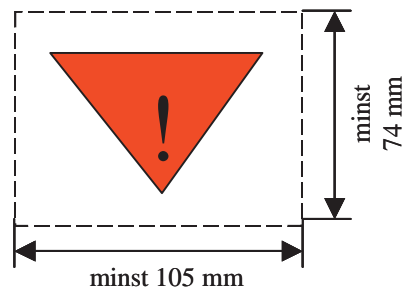

Röd triangel med svart utropstecken på vit botten.

Nr 15

Förbud mot skjutsning och släppning från vall. Ska framföras av tillkopplat lok. Får inte utsättas för stöt och ska skyddas mot stötar från andra vagnar.

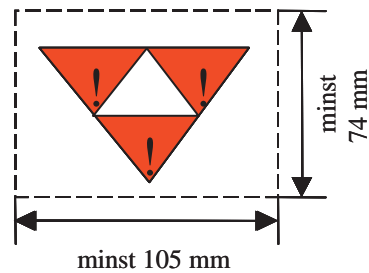

Tre röda trianglar med svart utropstecken.

5.3.5 Orangefärgat band

Cisternvagnar för kondenserade, kylda kondenserade eller lösta gaser ska märkas med ett kontinuerligt, cirka 30 cm brett, icke-reflekterande orangefärgat band⁴ som går runt tanken i höjd med tankens centrumlinje.

5.3.6 Märkning för miljöfarliga ämnen

När en storetikett ska anbringas enligt bestämmelserna i 5.3.1, ska storcontainrar, MEG-containrar, tankcontainrar, UN-tankar och vagnar med miljöfarliga ämnen som motsvarar kriterierna i 2.2.9.1.10, märkas med den angivna symbolen för miljöfarliga ämnen i 5.2.1.8.3. För märkningen ska bestämmelserna i 5.3.1 om storetiketter anpassas och tillämpas.



⁴ Se anmärkning i 5.3.2.2.1

KAPITEL 5.4

DOKUMENTATION

5.4.0 Vid varje transport av gods reglerad av dessa bestämmelser, ska de i detta kapitel föreskrivna handlingarna medföras, såvida inte undantag anges i 1.1.3.1 - 1.1.3.5.

Anm. Användning av elektronisk databehandling eller elektronisk dataöverföring (EDI) är tillåten till stöd för eller i stället för den skriftliga dokumentationen, såvida de använda metoderna för att registrera och bearbeta elektroniska data uppfyller juridiska krav med avseende på beviskraft och åtminstone motsvarar skriftliga handlingar beträffande åtkomst under transporten.

5.4.1 Godsdeklaration för farligt gods och tillhörande information

5.4.1.1 Allmänna uppgifter som ska finnas i godsdeklarationen

5.4.1.1.1 Transporthandlingen (en eller flera) ska för varje ämne eller föremål som överlämnas till transport innehålla följande uppgifter:

Anm. Vid internationella RID-transporter utöver krysset, som ska placeras i därför avsedd ruta, ska fraktsedeln (en eller flera) för varje ämne eller föremål som överlämnas till transport innehålla följande uppgifter:

- a) UN-nummer, föregånget av bokstäverna "UN";
- b) den enligt 3.1.2 bestämda officiella transportbenämningen, när så behövs (se 3.1.2.8.1) kompletterad med teknisk benämning inom parentes (se 3.1.2.8.1.1);
- c) - för ämnen och föremål i klass 1: den angivna klassificeringskoden i kapitel 3.2, tabell A, kolumn 3b;
Om andra nummer på etikettförlagorna än 1, 1.4, 1.5, 1.6, 13 och 15 angivna i kapitel 3.2, tabell A, kolumn 5, ska de anges inom parentes efter klassificeringskoden;
- för radioaktiva ämnen i klass 7: numret på klassen "7";
Anm. För radioaktiva ämnen med sekundärfara, se även kapitel 3.3, särbestämmelse 172.
- för ämnen och föremål i andra klasser: i kapitel 3.2, tabell A, kolumn 5 angivna nummer på etikettförlagorna, med undantag av rangeretiketten enligt förlaga 13. Om flera nummer på etikettförlagor finns angivna ska numrena efter det första anges inom parentes. För ämnen och föremål för vilka det inte finns några nummer på etikettförlagor angivna i kapitel 3.2, tabell A, kolumn 5, ska i stället klassen anges enligt kolumn 3a;
- d) i förekommande fall förpackningsgruppen, som är tillordnad ämnet, och som får föregås av bokstäverna "PG" (Packing Group, t ex "PG II"),
Anm. 1. För radioaktiva ämnen i klass 7 med sekundärfaror, se kapitel 3.3, särbestämmelse 172 b).
Anm. 2. Vid internationella RID-transporter får förpackningsgruppen föregås av bokstäverna "PG" (Packing Group, t ex "PG II") eller de initialer som motsvarar uttrycket "förpackningsgrupp" på de enligt 5.4.1.4.1 använda språken.
- e) i förekommande fall antal kollin och en beskrivning av dem. UN-förpackningskoder får användas endast som komplettering till beskrivningen av förpackningslaget (t ex en låda (4G));
Anm. Vid internationella RID-transporter se även artikel 7 § 1 (h) och (i) i CIM.
- f) totalmängden av allt farligt gods med olika UN-nummer, olika officiella transportbenämningar eller olika förpackningsgrupper (som volym, respektive som brutto- eller nettovikt)

Anm. 1. (Tills vidare blank.)

Anm. 2. För farligt gods i apparater eller utrustning som är närmare beskrivna i denna bilaga, ska innehållet av den totala mängden av det farliga godset anges i kg respektive liter.

- g) avsändarens namn och adress;
Anm. Vid internationella RID-transporter se även artikel 7 § 1 (b) i CIM.
- h) mottagarens namn och adress.
Anm. Vid internationella RID-transporter se även artikel 7 § 1 (g) i CIM.
- i) eventuella uppgifter som krävs enligt villkoren för någon särskild överenskommelse.
- j) om märkning är föreskriven enligt 5.3.2.1, farlighetsnumret, vilket ska föregå UN-numret. Farlighetsnumret ska också anges om vagnar med vagnslaster innehållande kollin med endast ett slags gods är försedda med märkning enligt 5.3.2.1.

Platsen och ordningsföljden för de uppgifter som måste återfinnas i godsdeklarationen får väljas fritt, a), b), c), och d) ska dock anges i den ovan angivna ordningsföljden (dvs a), b), c), d)) utan ytterligare uppgifter inskjutna, med undantag av sådana som dessa bestämmelser anger. Exempel på godkänd beskrivning av farligt gods är:

**"UN 1098 ALLYYLALKOHOL, 6.1 (3), I" eller
"UN 1098 ALLYYLALKOHOL, 6.1 (3), PG I".**

Anm. Extra exempel: "UN 1045 FLUOR, KOMPRIMERAD, 2.3 (5.1, 8)". I de internationella RID-bestämmelserna ingår inte det här exemplet.

Om märkning enligt 5.3.2.1 är föreskriven, ska a), b), c), d) och j) anges i ordningsföljden j), a), b), c), d) utan ytterligare uppgifter inskjutna, med undantag av sådana som dessa bestämmelser anger.

Exempel på godkänd beskrivning av farligt gods med hänsyn tagen till märkningen enligt 5.3.2.1 är:

**"663, UN 1098 ALLYYLALKOHOL, 6.1 (3), I" eller
"663, UN 1098 ALLYYLALKOHOL, 6.1 (3), PG I".**

Anm. Extra exempel: "265 UN 1045 FLUOR, KOMPRIMERAD, 2.3 (5.1, 8)". I de internationella RID-bestämmelserna ingår inte det här exemplet.

5.4.1.1.2 De uppgifter som krävs i godsdeklarationen ska vara tydligt läsbara. Även om versaler används i kapitel 3.1 och i kapitel 3.2, tabell A för att ange de uppgifter som ska utgöra den officiella transportbenämningen och även om versaler och gemener används i detta kapitel för att ange föreskrivna uppgifter i godsdeklarationen, så gäller valfri användning av versaler och gemener för de obligatoriska uppgifterna i godsdeklarationen.

5.4.1.1.3 *Särskilda bestämmelser för avfall*

Om avfall som innehåller farligt gods (utom radioaktivt avfall) transporteras, ska UN-numret och den officiella transportbenämningen föregås av uttrycket "AVFALL", såvida inte detta uttryck redan är en del av den officiella transportbenämningen, t ex:

"AVFALL, UN 1230 METANOL, 3 (6.1), II, (D/E)"; eller

"AVFALL, UN 1230 METANOL, 3 (6.1), PG II, (D/E)"; eller

"AVFALL, UN 1993 BRANDFARLIG VÄTSKA, N.O.S. (toluen och etanol), 3, II, (D/E)"; eller

"AVFALL, UN 1993 BRANDFARLIG VÄTSKA, N.O.S. (toluen och etanol), 3, PG II, (D/E)".

Om märkning enligt 5.3.2.1 föreskrivs, ska farlighetsnumret enligt 5.4.1.1.1 j) föregås av uttrycket "AVFALL", t.ex.

"AVFALL, 33, UN 1993 BRANDFARLIG VÄTSKA, N.O.S. (toluen och etanol), 3, II", eller

"AVFALL, 33, UN 1993 BRANDFARLIG VÄTSKA, N.O.S. (toluen och etanol), 3, PG II".

Om bestämmelsen för avfall i 2.1.3.5.5 tillämpas, ska den officiella transportbenämningen kompletteras enligt följande:

"AVFALL ENLIGT 2.1.3.5.5" (t.ex. **"UN 3264 FRÄTANDE SUR OORGANISK VÄTSKA, N.O.S., 8, II, AVFALL ENLIGT 2.1.3.5.5"**).

Den tekniska benämningen enligt kapitel 3.3, särbestämmelse 274, behöver inte anges.

5.4.1.1.4 Särskilda bestämmelser för farligt gods förpackat i begränsade mängder

Vid transport av farligt gods som enligt kapitel 3.4 är förpackat i begränsade mängder behövs inga uppgifter i godsdeklarationen.

5.4.1.1.5 Särskilda bestämmelser för bärgningsförpackningar

Om farligt gods transporteras i en bärgningsförpackning ska i godsdeklarationen anges efter beskrivningen av godset: **"BÄRGNINGSFÖRPACKNING"**.

5.4.1.1.6 Särskilda bestämmelser för tömda, ej rengjorda inneslutningar

5.4.1.1.6.1 För tömda, ej rengjorda inneslutningar, som innehåller rester av farligt gods i andra klasser än klass 7, ska före eller efter den enligt 5.4.1.1.1 b) föreskrivna officiella transportbenämningen anges uttrycket **"TÖMD, EJ RENGJORD"** eller **"RESTER, SENASTE INNEHÅLL"**. Därutöver har 5.4.1.1.1 f) ingen tillämpning.

5.4.1.1.6.2 Den särskilda bestämmelsen i 5.4.1.1.6.1 får ersättas av bestämmelserna i 5.4.1.1.6.2.1, respektive 5.4.1.1.6.2.2.

5.4.1.1.6.2.1 För tömda, ej rengjorda förpackningar, som innehåller rester av farligt gods i andra klasser än klass 7, inklusive tömda, ej rengjorda kärl för gaser med volym högst 1000 liter, ersätts uppgifterna enligt 5.4.1.1.1 a), b), c), d), e), f) och j) av uttrycket **"TÖMD FÖRPACKNING"**, **"TÖMT KÄRL"**, **"TÖMD IBC-BEHÅLLARE"**, respektive **"TÖMD STORFÖRPACKNING"**, följt av uppgifterna enligt 5.4.1.1.1 c) för senaste last.

Exempel: **"TÖMD FÖRPACKNING, 6.1 (3)"**.

Om det för senaste last rör sig om farligt gods i klass 2, får dessutom i detta fall de i 5.4.1.1.1 c) föreskrivna uppgifterna ersättas med klassens nummer, "2".

5.4.1.1.6.2.2 För tömda, ej rengjorda inneslutningar, andra än förpackningar, som innehåller rester av farligt gods i andra klasser än klass 7, samt tömda, ej rengjorda kärl för gaser med volym över 1000 liter ska uppgifterna enligt 5.4.1.1.1 a) - d) och j) föregås av uttrycket **"TÖMD CISTERNVAGN"**, **"TÖMT TANKFORDON"**, **"TÖMD AVMONTERBAR TANK"**, **"TÖMD BATTERIVAGN"**, **"TÖMT BATTERIFORDON"**, **"TÖMD UNTANK"**, **"TÖMD TANKCONTAINER"**, **"TÖMD MEG-CONTAINER"**, **"TÖMT VAGN"**, **"TÖMT FORDON"**, **"TÖMD CONTAINER"** respektive **"TÖMT KÄRL"**, följt av uttrycket **"SENASTE LAST"**. Därutöver har 5.4.1.1.1 f) ingen tillämpning.

Exempel:

"TÖMD CISTERNVAGN, SENASTE LAST: 663, UN 1098 ALLYLALKOHOL, 6.1 (3), I" eller

"TÖMD CISTERNVAGN, SENASTE LAST: UN 1098 ALLYLALKOHOL 6.1 (3), PG I".

- 5.4.1.1.6.2.3 (Tills vidare blank.)
- 5.4.1.1.6.3 a) Om tömda, ej rengjorda tankar, batterivagnar, batterifordon eller MEG-containrar transporteras enligt bestämmelserna i 4.3.2.4.3 till närmaste lämpliga plats, där rengöring eller reparation kan utföras, ska följande anges i godsdeklarationen: "**Transport enligt 4.3.2.4.3**".
- b) Om tömda, ej rengjorda vagnar, fordon eller containrar transporteras enligt bestämmelserna i 7.5.8.1 till närmaste lämpliga plats, där rengöring eller reparation kan utföras, ska följande anges i godsdeklarationen: "**Transport enligt 7.5.8.1**".
- 5.4.1.1.6.4 Vid transport av cisternvagnar, avtagbara tankar, batterivagnar, tankcontainrar och MEG-containrar enligt bestämmelserna i 4.3.2.4.4 ska följande anges i godsdeklarationen:
"**Transport enligt 4.3.2.4.4**".
- 5.4.1.1.7 *Särskilda bestämmelser för transporter i en transportkedja som innefattar en sjö- eller lufttransport⁵*
Vid transport enligt 1.1.4.2.1 ska anges i godsdeklarationen:
"**Transport enligt 1.1.4.2.1**".
- 5.4.1.1.8 (Tills vidare blank.)
- 5.4.1.1.9 *Särskilda bestämmelser för kombitrafik*
Vid transport av tankar eller farligt gods i bulk, som enligt stycke 5.3.2.1.4 - 5.3.2.1.6 i dessa bestämmelser ska vara försedda med skyltar, ska i godsdeklarationen före godsbezeichnungens dessutom anges farlighetsnumret.
- 5.4.1.1.10 (Tills vidare blank.)
- 5.4.1.1.11 *Särskilda bestämmelser för transport av IBC-behållare eller UN-tankar efter utgångsdatum för den senaste återkommande provningen eller kontrollen*
Vid transport enligt 4.1.2.2 b), 6.7.2.19.6 b), 6.7.3.15.6 b) eller 6.7.4.14.6 b) ska följande anges i godsdeklarationen:
"**Transport enligt 4.1.2.2 b)**",
"**Transport enligt 6.7.2.19.6 b)**",
"**Transport enligt 6.7.3.15.6 b)**" eller
"**Transport enligt 6.7.4.14.6 b)**".
- 5.4.1.1.12 *Särskilda bestämmelser för transport enligt övergångsbestämmelser*
—
Anm. Vid internationella RID-transporter ska följande anges i godsdeklarationen: "BEFÖRDERUNG NACH DEM VOR DEM 1. JANUAR 2009 GÜLTIGEN RID".
- 5.4.1.1.13 (Tills vidare blank.)

⁵ Vid internationella RID-transporter i en transportkedja, som innehåller sjö- eller flygtransport, får en kopia av den använda dokumentationen (t.ex. blanketten för multimodal transport av farligt gods enligt 5.4.4) för sjö- eller flygtransporten bifogas godsdeklarationen. Sådana dokument ska ha samma storlek som godsdeklarationen. Om blanketten för multimodal transport av farligt gods enligt 5.4.4 bifogas godsdeklarationen, kan uppgifterna om det farliga godset som återfinns på den blanketten utelämnas från godsdeklarationen, dock ska i så fall hänvisning till detta tillägsblad göras i motsvarande ruta i godsdeklarationen.

5.4.1.1.14 *Särskilda bestämmelser för transport av uppvärmda ämnen*

Om den officiella transportbenämningen för ett ämne, som transporteras eller överlämnas för transport i flytande tillstånd vid en temperatur på minst 100 °C eller i fast tillstånd vid en temperatur på minst 240 °C, inte anger att det rör sig om ett ämne som transporteras vid förhöjd temperatur (t ex genom användning av uttrycket "SMÅLT" eller "UPPVÄRMD" som en del av den officiella transportbenämningen), ska uttrycket "HETT" läggas till omedelbart efter den officiella transportbenämningen.

5.4.1.1.15 (Tills vidare blank.)

5.4.1.1.16 *Obligatoriska uppgifter enligt kapitel 3.3, särbestämmelse 640*

Om det föreskrivs i kapitel 3.3, särbestämmelse 640, ska på godsdeklarationen noteras "**Särbestämmelse 640X**", där "X" är den versal som framgår av kapitel 3.2, tabell A, kolumn 6 efter hänvisningen till särbestämmelse 640.

5.4.1.1.17 *Särskilda bestämmelser för transport av fasta ämnen i bulkcontainrar enligt 6.11.4*

När fasta ämnen transporteras i bulkcontainrar enligt 6.11.4, ska följande anges i godsdeklarationen (se Anm i början av 6.11.4):

"Bulkcontainer BK(x) godkänd av behörig myndighet i ...".

5.4.1.2 *Tilläggsuppgifter eller särskilda uppgifter som krävs för vissa klasser*

5.4.1.2.1 *Särskilda bestämmelser för klass 1*

- a) I godsdeklarationen ska anges utöver uppgifterna enligt 5.4.1.1.1:
 - total nettovikt i kg av explosivt innehåll;
 - vid transport som vagnslast eller komplett last ska i godsdeklarationen anges antalet kollin och totala nettovikten av explosivämne i kg;

Anm. Vid transporter av sprängkapslar får istället för nettovikt användas antal av kapslar. 1000 stycken sprängkapslar motsvarar 1 kg explosivt ämne. I de internationella RID-bestämmelserna ingår inte den här anmärkningen.
- b) Vid samemballering av två olika godsslag ska godsbeskrivningen innehålla UN-nummer enligt kapitel 3.2, tabell A, kolumn 1 och benämningen som anges med versaler i kolumn 2 för samtliga ämnen eller föremål. Om fler än två olika godsslag finns i samma kolla enligt 4.1.10, särbestämmelse MP1, MP2, MP20 - MP24, ska i godsbeskrivningen anges UN-nummer för alla ämnen och föremål, som finns i kollit, på formen: "**Gods med UN-nummer ...**".
- c) Vid transport av ämnen och föremål, som tillordnats en N.O.S.-benämning eller benämningen "0190 EXPLOSIVÄMNE, PROV", eller förpackats enligt 4.1.4.1, förpackningsinstruktion P101, ska till godsdeklarationen bifogas en kopia av säkerhetsteknikcentralens godkännande med tillhörande transportvillkor.

Anm. Vid internationella RID-transporter ska behörig myndighets godkännande upprättas på ett av avsändarlandets officiella språk samt, om detta språk inte är engelska, franska, tyska eller italienska, dessutom på engelska, franska tyska eller italienska, såvida inte överenskommelser, träffade mellan de länder som berörs av transporten, föreskriver annat.
- d) Om kollin med ämnen och föremål i samhanteringsgrupp B och D enligt bestämmelserna i 7.5.2.2 lastas tillsammans i en vagn, ska en kopia av behörig myndighets godkännande för skyddsutrymme eller skyddsomslutningssystem enligt 7.5.2.2, fotnot a under tabellen, bifogas godsdeklarationen.

Anm. Vid internationella RID-transporter ska behörig myndighets godkännande upprättas på ett av avsändarlandets officiella språk samt, om detta språk inte är engelska, franska, tyska eller italienska, dessutom på engelska, franska tyska eller italienska, såvida inte eventuella avtal mellan av transporten berörda länder föreskriver annat.

- e) När explosiva ämnen eller föremål transporteras i förpackningar som uppfyller förpackningsinstruktion P101 ska det i godsdeklarationen finnas uppgiften: "Förpackningen är godkänd av behörig myndighet i ..." [Nationalitetsbeteckningen för motorfordon i internationell trafik angiven i Wienöverenskommelsen om vägtrafik (1968)]. (se 4.1.4.1, förpackningsinstruktion P101).
- f) Vid militära sändningar enligt 1.5.2, får av behörig militär myndighet föreskrivna beteckningar användas i stället för beteckningar enligt kapitel 3.2 tabell A.
Vid transport av militära sändningar, för vilka avvikande villkor enligt 5.2.1.5, 5.2.2.1.8 och 5.3.1.1.2 samt 7.2.4, särbestämmelse W2, gäller, ska "**Militär försändelse**" anges i godsdeklarationen.
- g) Vid transport av fyrverkerier med UN-nummer 0333, 0334, 0335, 0336 och 0337 ska följande noteras på godsdeklarationen: "**Klassificeringen godkänd av behörig myndighet i ...**" (landet enligt särbestämmelse 645 i 3.3.1)".

Anm. I Finland godkänds klassificering av säkerhetsteknikcentralen.

Anm. Godsets handelsnamn eller tekniska benämning får anges som tillägg till den officiella transportbenämningen i godsdeklarationen.

5.4.1.2.2

Tilläggsbestämmelser för klass 2

- a) Vid transport av blandningar (se 2.2.2.1.1) i cisternvagnar, batterivagnar, vagnar med avmonterbara tankar, UN-tankar, tankcontainrar eller MEG-containerar ska blandningens sammansättning anges i volymprocent eller viktprocent. Beståndsdelar som utgör mindre än 1 % behöver inte anges (se även 3.1.2.8.1.2). Blandningens sammansättning behöver inte anges när tekniska benämningar som tillåts genom särbestämmelserna 581, 582 eller 583 används som komplement till den officiella transportbenämningen;
- b) Vid transport av gasflaskor, storflaskor, tryckfat, kryokärl och gasflaskpaket under villkoren i 4.1.6.10, ska följande uppgift anges i godsdeklarationen: "**Transport enligt 4.1.6.10**".
- c) Vid transport i cisternvagn, som lastats utan föregående rengöring, ska som godsvikt i godsdeklarationen anges summan av den påfyllda vikten och resten av föregående last. Detta motsvarar totalvikten hos den lastade cisternvagnen minus vagnens egenvikt. Dessutom får en notering "PÅFYLLD VIKT ... KG" göras.
- d) För cisternvagnar, UN-tankar och tankcontainrar med kyllda kondenserade gaser ska avsändaren införa följande försäkran i godsdeklarationen: "BEHÅLLAREN ÄR ISOLERAD SÅ ATT SÄKERHETSVENTILERNÄ INTE ÖPPNAR FÖRE DEN ..." (datum med vilket transportören förklarar sig införstådd).

5.4.1.2.3

Tilläggsbestämmelser för självreaktiva ämnen i klass 4.1 och organiska peroxider i klass 5.2

5.4.1.2.3.1

(Tills vidare blank.)

5.4.1.2.3.2

För vissa självreaktiva ämnen i klass 4.1 och för vissa organiska peroxider i klass 5.2, där säkerhetsteknikcentralen eller behörig myndighet i något annat RID/ADR-land har tillåtit att för en viss förpackning etiketten enligt förlaga nr 1 kan utelämnas (se 5.2.2.1.9) ska följande anges i godsdeklarationen:

"Etikett enligt förlaga nr 1 krävs ej".

5.4.1.2.3.3

Om självreaktiva ämnen och organiska peroxider transporteras under förhållanden för vilka godkännande krävs (för självreaktiva ämnen se 2.2.41.1.13 och 4.1.7.2.2, för organiska peroxider se 2.2.52.1.8, 4.1.7.2.2 samt särbestämmelse TA2 i 6.8.4) ska en notering enligt följande exempel göras i godsdeklarationen:

"Transport enligt 2.2.52.1.8".

En kopia av godkännande av säkerhetsteknikcentralen eller behörig myndighet i något annat RID/ADR-land med tillhörande transportvillkor ska bifogas godsdeklarationen.

Ann. Vid internationella RID-transporter ska behörig myndighets godkännande upprättas på ett av avsändarlandets officiella språk samt, om detta språk inte är, engelska, franska, tyska eller italienska, dessutom på engelska, franska tyska eller italienska, såvida inte eventuella avtal mellan av transporten berörda länder föreskriver annat.

5.4.1.2.3.4 Om ett prov av ett självreaktivt ämne (se 2.2.41.1.15) eller en organisk peroxid (se 2.2.52.1.9) transporteras, ska en notering enligt följande exempel göras i godsdeklarationen:

"Transport enligt 2.2.52.1.9".

5.4.1.2.3.5 Vid transport av självreaktiva ämnen av typ G [se testhandboken "Manual of Tests and Criteria", del II, stycke 20.4.2 (g)] får följande notering göras i godsdeklarationen:

"Ej självreaktivt ämne i klass 4.1".

Vid transport av organiska peroxider av typ G [se testhandboken "Manual of Test and Criteria", del II, stycke 20.4.3 (g)] får följande notering göras i godsdeklarationen:

"Ej ämne i klass 5.2".

5.4.1.2.4 *Tilläggsbestämmelser för klass 6.2*

Vid sidan av uppgift om mottagare [se 5.4.1.1.1 h)] ska namn och telefonnummer till ansvarig person anges.

5.4.1.2.5 *Tilläggsbestämmelser för klass 7*

5.4.1.2.5.1 För varje sändning med ämnen i klass 7 ska om tillämpligt följande uppgifter anges i angiven ordningsföljd i godsdeklarationen, omedelbart efter uppgifterna enligt 5.4.1.1.1 a)-c):

- a) Namnet eller symbolen för varje radionuklid eller, för blandningar av radionuklider, en tillämplig allmän beteckning eller en förteckning över de mest begränsande nukliderna;
- b) En beskrivning av ämnets fysikaliska och kemiska tillstånd eller en uppgift om att det rör sig om ett radioaktivt ämne av speciell beskaffenhet eller ett radioaktivt ämne med liten spridbarhet. För det kemiska tillståndet är en allmän beskrivning tillräcklig. För radioaktiva ämnen med sekundärfaror, se kapitel 3.3, särbestämmelse 172, sista meningen;
- c) Maximal aktivitet hos det radioaktiva innehållet under transporten i becquerel (Bq) med tillämpligt tecken för SI-prefix (se 1.2.2.1). För fissila ämnen får total vikt av fissila ämnen i gram g) eller multiplar därav anges i stället för aktivitet;
- d) Kollikategori, dvs. I VIT, II GUL eller III GUL;
- e) Transportindex (endast för kategorierna II GUL och III GUL);
- f) För en sändning med fissila ämnen, utom sändningar som enligt 6.4.11.2 är undantagna, kriticitetssäkerhetsindex;
- g) Igenkänningsmärket för varje godkännandecertifikat från strålsäkerhetscentralen eller behörig myndighet i något annat RID/ADR-land (radioaktiva ämnen av speciell beskaffenhet, radioaktiva ämnen med liten spridbarhet, särskild överenskommelse, kollikonstruktion eller förflyttning) såvida tillämpligt på sändningen;
- h) För sändningar med mer än ett kolli ska för varje kolli anges de i 5.4.1.1.1 och i styckena a)-g) föreskrivna uppgifterna. För kollin i en overpack, en container eller en vagn ska en detaljerad redovisning av innehållet i varje kolli i en overpack, containern eller vagnen och i förekommande fall innehållet i varje overpack, container eller vagn i sändningen bifogas. Om enskilda kollin ska avlägsnas ur en

overpack, containern eller vagnen vid en mellanliggande lossningsplats, ska tillhörande transporthandlingar finnas tillgängliga;

- i) Om en sändning transporteras som komplett last, noteringen: "**KOMPLETT LAST**"; och
- j) för LSA-II eller LSA-III material och för SCO-I eller SCO-II, totalaktivitet hos sändningen som multipel av A2-värdet.

5.4.1.2.5.2 Avsändaren ska i godsdeklarationen ange åtgärder, som transportören i förekommande fall ska vidta. Dessa uppgifter ska innehålla åtminstone följande information:

- a) Ytterligare åtgärder vid lastning, stuvning, transport, hantering och lossning av kollit, en overpack eller containern, inklusive särskilda stuvningsbestämmelser för avledning av värme, [se 7.5.11, särbestämmelse CW33 (3.2)] eller uppgift om att sådana åtgärder inte behövs;
- b) Inskränkningar med avseende på transportslag eller vagn och erforderliga uppgifter om färdväg;
- c) För sändningen tillämpliga nödåtgärder.

Anm. Vid internationella RID-transporter ska uppgifter vara skrivna på de språk som transportör eller behörig myndighet bedömer som nödvändiga.

5.4.1.2.5.3

—
Anm. Vid internationella RID-transporter av kollin, för vilka det krävs behörig myndighetens godkännande för kollikonstruktionen eller för transporten och för vilka det gäller olika godkännandetyper i de olika berörda länderna, ska den i 5.4.1.1.1 föreskrivna angivelsen av UN-nummer och officiell transportbenämning ske i överensstämmelse med godkännandeintyget från ursprungslandet för kollikonstruktionen.

5.4.1.2.5.4 Erforderliga certifikat från strålsäkerhetscentralen eller behörig myndighet i något annat RID/ADR-land behöver inte nödvändigtvis bifogas sändningen. Avsändaren ska hålla dem tillgängliga för transportören före lastning och lossning.

5.4.1.3 (Tills vidare blank.)

5.4.1.4 **Utformning och språk som ska användas**

5.4.1.4.1 Uppgifterna i godsdeklarationen ska vara på finska eller på svenska.

Anm. Vid internationella RID-transporter ska godsdeklarationen fyllas i på ett eller flera språk, då ett av dessa språk måste vara engelska, franska, tyska eller italienska, såvida inte eventuella avtal mellan av transporten berörda länder föreskriver annat.

5.4.1.4.2 För sändningar, som på grund av förbud i 7.5.2 inte får samlastas i en vagn eller container, ska separata godsdeklarationer ställas ut.

Utöver godsdeklarationen rekommenderas vid transport som omfattar flera transportslag användning av dokument enligt det i 5.4.4 visade exemplet.⁶

5.4.1.5 **Ej farligt gods**

Omfattas gods som är namngivet i kapitel 3.2, tabell A, inte av bestämmelserna i dessa

⁶ För användning av detta dokument kan motsvarande rekommendationer från FN:s (UNECE)grupp för underlättande av handelsrutiner och elektronisk handel (UN/CEFACT) framhållas, särskilt rekommendation nr 1 (FN:s formulärutkast för handelsdokument) (ECE/TRADE/137, utgåva 81.3), FN:s formulärutkast för handelsdokument – Vägledning flr tillämpning (ECE/TRADE/270, utgåva 2002, rekommendation nr 11 (dokumentationsaspekter vid internationell transport av farligt gods) (ECE/TRADE/204, utgåva 96.1, under revision) och rekommendation nr 22 (formulärutkast för standardiserade transportanvisningar) (ECE/TRADE/168, utgåva 96.1). Se även UN/CEFACT:s sammanfattning av rekommendationer för underlättande av handelsrutiner (ECE/TRADE/346, utgåva 2006) och FN:s katalog för handelsdataelement (UNTDED) (ECE/TRADE/362, utgåva 2005).

bestämmelser, eftersom de inte räknas som farliga enligt del 2, får avsändaren för detta ändamål exempelvis ange följande i godsdeklarationen:

"Ej gods i klass ..."

Anm. Denna bestämmelse kan i synnerhet användas, när avsändaren anser att sändningen på grund av det transporterade godsets kemiska egenskaper (t ex lösningar eller blandningar) eller på grund av att godset i fråga enligt andra bestämmelser räknas som farligt, skulle kunna bli föremål för kontroll under transporten.

5.4.2 Stuvningsintyg för containrar

Om en transport av farligt gods i storcontainer följs av en sjötransport, ska ett stuvningsintyg enligt avsnitt 5.4.2 i IMDG-koden⁷ bifogas godsdeklarationen⁸.

Uppgifterna i godsdeklarationen enligt 5.4.1 och nämnda stuvningsintyg får sammanställas i en och samma handling. I annat fall ska de olika handlingarna häftas

⁷ Den internationella sjöfartsorganisationen (IMO), internationella arbetsorganisationen (ILO) och FN:s ekonomiska kommission för Europa (ECE) har också ställt upp riktlinjer för lastning av gods i transportenheter och motsvarande utbildning, vilka publicerats av IMO ("IMO/ILO/UNECE Guidelines for packing of cargo transport units (CTUs)")

⁸ Avsnitt 5.4.2 i IMDG-koden föreskriver följande:

"5.4.2 Stuvningsintyg för containrar/fordon

5.4.2.1: Om farligt gods stuvats eller lastas i en container eller ett fordon, ska de som ansvarar för stuvningen av containern eller fordonet utfärda ett stuvningsintyg. Intyget ska ange containern/fordonets identifieringsnummer och intyga att stuvningen utförts enligt nedanstående villkor:

- .1 Containern/fordonet var rent, torrt och uppenbart lämpligt för stuvning av godset.
- .2 Kollin, som ska separeras från varandra enligt tillämpliga separeringsbestämmelser, har inte stuvats tillsammans i containern/fordonet (såvida inte tillstånd getts av behörig myndighet enligt 7.2.2.3 i IMDG-koden).
- .3 Alla kollin har kontrollerats med avseende på yttre skador och endast felfria kollin har lastats.
- .4 Fat har stuvats upprätt, såvida inget annat godkänts av den behöriga myndigheten, och allt gods har lastats på ett riktigt sätt och vid behov säkrats tillräckligt med surningsmaterial för att passa transportmedlen för den avsedda rutten.
- .5 Gods lastat i bulk har fördelats jämnt i containern/fordonet.
- .6 För sändningar innehållande gods i klass 1, med undantag av riskgrupp 1.4: containern/fordonet är i konstruktionsmässigt felfritt skick enligt 7.4.6 i IMDG-koden.
- .7 Containern/fordonet och kollina är korrekt märkta, etiketterade och försedda med storetiketter.
- .8 Då koldioxid (CO₂-torris) i fast form används för kylning: containern/fordonet är märkt eller etiketterat på väl synlig plats på utsidan, t ex på dörrgaveln: "DANGEROUS CO₂ GAS (DRY ICE) INSIDE. VENTILATE THOROUGHLY BEFORE ENTERING" [Innehåller farlig CO₂ gas (torris). Ventilera ordentligt innan inträde.], och
- .9 En godsdeklaration enligt 5.4.1 i IMDG-koden har mottagits för varje sändning med farligt gods som är lastad i containern/fordonet.

Anm. Stuvningsintyg för containrar/fordon krävs inte för tankar.

5.4.2.2: Informationen som krävs i godsdeklarationen och stuvningsintyget för containern/fordonet får sammanföras i en enda handling. I annat fall ska dessa dokument häftas samman. Om informationen är sammanförd i en enda handling, ska denna handling ha en undertecknad försäkran, med ordalydelsen: "It is declared that the packing of the goods into the container/vehicle has been carried out in accordance with the applicable provisions". Denna försäkran ska vara daterad och personen som undertecknar denna försäkran ska vara identifierad i handlingen. Underskrifter i faksimil är tillåtna, om tillämpliga lagar och bestämmelser stöder den rättsliga giltigheten av faksimilunderskrifter.

5.4.2.3: Om dokumentationen för farligt gods ställs till transportörens förfogande genom elektronisk databehandling eller elektronisk dataöverföring (EDI), får underskrifter ersättas med att underskriftsberättigade personers namn (med versaler) anges."

samman. Om uppgifterna är sammanställda i en handling är det tillräckligt med en försäkran i godsdeklarationen att lastningen av containern har utförts i enlighet med för respektive transportslag tillämpliga bestämmelser, samt uppgift om den person som ansvarar för stuvningsintyget

Anm. För UN-tankar, tankcontainrar och MEG-containrar behövs inget stuvningsintyg.

5.4.3

Dokument som ska medfölja i loket

Vid transport av tåg, till vilket kopplats vagnar innehållande farliga ämnen, ska följande dokument medfölja i loket:

- a) En skriftlig anmälan till lokföraren om
 - (i) vagnar som är försedda med varningsetiketter enligt 5.2.2.2.2 och lastade med farliga ämnen;
 - (ii) icke rengjorda, tömda cisternvagnar som använts för transport av ammoniak, klor eller svaveldioxid; och
 - (iii) vagnar som är lastade med icke rengjorda, tömda tankcontainrar som använts för transport av ammoniak, klor eller svaveldioxid.

Anmälan ska innehålla namnen på de ämnen som transporteras, UN-nummer, vagnarnas storetiketter samt vagnarnas plats i tåget.

- b) Ett kartotek med de skyddsföreskrifter (VAO) som i olycksfalls- och nödsituationer ska tillämpas beträffande de farliga ämnen eller ämnesgrupper som transporteras.

I kartoteket med skyddsföreskrifter ska finnas kortfattade uppgifter om

- (i) typ av fara det ämne som transporteras kan förorsaka samt nödvändiga förebyggande eller skyddande åtgärder,
- (ii) åtgärder eller första hjälp vid olycksfall, särskilt om människor kommer i beröring med de ämnen som transporteras,
- (iii) åtgärder vid brand, särskilt om de släckningsmetoder som ska användas eller de metoder som inte får användas,
- (iv) vilka åtgärder som ska vidtas om de kollin som transporteras skadas, i synnerhet om ämnena hamnar på marken, samt
- (v) vilka åtgärder som ska vidtas för att förhindra eller begränsa de skador som spill av ämnen som förorenar vattenmiljöer kan orsaka utöver de faror som indikeras av varningsetiketterna.

Järnvägarna ska se till att vederbörande personal kan handla i enlighet med dessa föreskrifter.

Anm. I de internationella RID-bestämmelserna ingår inte 5.3.4.

5.4.4

Exempel på formulär för multimodal transport av farligt gods

Exempel på ett formulär som får användas för multimodal transport av farligt gods som kombinerad handling för godsdeklaration och stuvningsintyg.

FORMULÄR FÖR MULTIMODAL TRANSPORT AV FARLIGT GODS

1. Avsändare		2. Godsdeklarationsnummer		
		3. Sida 1 av ...sidor	4. Transportörens referensnummer	
			5. Speditörens referensnummer	
6. Mottagare		7. Transportör (fylls av transportören)		
		AVSÄNDARDEKLARATION Härmed intygar jag att innehållet i denna sändning är fullständigt och noggrant beskrivet av nedan angivna officiella transportbenämning och är rätt klassificerat, förpackat, märkt och etiketterat, och att det enligt tillämpliga internationella och nationella bestämmelser i alla avseenden befinner sig i ett för transporten lämpligt tillstånd.		
8. Denna sändning uppfyller föreskrivna gränsvärden för (stryk det ej tillämpliga):		9. Övrig hanteringsinformation		
PASSAGERAR- OCH FRAKTFLYG		ENDAST FRAKTFLYG		
10. Fartygs-/flight nummer och datum	11. Hamn/lastningsplats			
12. Hamn/lossningsplats	13. Bestämelseort			
14. Transportmärkning	* Antal och slag av kollin, godsbeskrivning	Bruttovikt (kg)	Nettovikt	Volym (m ³)
15. Containerns märkningsnummer/Fordonets registreringsnummer	16. Sigillnummer	17. Mått och typ av container/fordon	18. Taravikt (kg)	19. Total bruttovikt (taravikt inräknad) (kg)
STUVNINGSSINTYG Härmed förklarar jag att ovan beskrivet gods stuvats i ovan angiven container/ovan angivet fordon enligt gällande bestämmelser** SKA FÖR VARJE LASTNING I CONTAINER/FORDON KOMPLETTERAS OCH UNDERTECKNAS AV DEN PERSON SOM ÄR ANSVARIG FÖR STUVNINGEN/LASTNINGEN.		21. MOTTAGNINGSBEKRÄFTELSE Ovan beskrivna antal kollin/container/släp har mottagits i gott skick, med undantag av följande: NOTERINGAR AV MOTTAGANDE ORGANISATION:		
20. Firmanamn		Transportörens namn	22. Firmanamn (för avsändaren som iordningställer detta dokument)	
Den intygandes namn och funktion		Fordonets registreringsnummer	Den intygandes namn och funktion	
Ort och datum		Underskrift och datum	Ort och datum	
Den intygandes underskrift		FORDONSFÖRARENS UNDERSKRIFT	Den intygandes underskrift	

* FÖR FARLIGT GODS: Följande ska anges: UN-nummer, officiell transportbenämning, klass, förpackningsgrupp (om sådan finns) och alla andra uppgifter, som föreskrivs i gällande nationella eller internationella regelverk.

** Se 5.4.2.

FORMULÄR FÖR MULTIMODAL TRANSPORT AV FARLIGT GODS

Fortsättning

1. Avsändare	2. Godsdeklarationsnummer			
	3. Sida 2 av ... sidor	4. Transportörens referensnummer.		
		5. Speditörens referensnummer.		
14. Transportmärkning	* Antal och slag av kollin, godsbeskrivning	Bruttovikt (kg)	Nettovikt	Volym (m ³)

* FÖR FARLIGT GODS: Följande ska anges: UN-nummer, officiell transportbenämning, klass, förpackningsgrupp (om sådan finns) och alla andra uppgifter, som föreskrivs i gällande nationella eller internationella regelverk.

MULTIMODAL DANGEROUS GOODS FORM

Continuation Sheet

1. Shipper/Consignor/Sender	2. Transport document number		
	3. Page 2 of	Pages	4. Shipper's reference
			5. Freight Forwarder's reference
14. Shipping marks	* Number and kind of packages; description of goods	Gross mass (kg)	Net mass Cube (m ³)

BLACK HATCHINGS BLACK HATCHINGS BLACK HATCHINGS BLACK HATCHINGS BLACK HATCHINGS BLACK HATCHINGS BLACK HATCHINGS BLACK HATCHINGS BLACK HATCHINGS BLACK HATCHINGS

* FOR DANGEROUS GOODS: you must specify: UN No., proper shipping name, hazard class, packing group (where assigned) and any other element of information required under applicable national and international regulations.

KAPITEL 5.5

SÄRSKILDA BESTEMMELSER

5.5.1 (Borttagen)

5.5.2 Särskilda bestämmelser för vagnar, containrar och tankar som är behandlade med gas

5.5.2.1 För transport av UN 3359 gasbehandlad enhet (vagn, container eller tank) ska godsdeklarationen innehålla informationen som krävs enligt 5.4.1.1.1, datum för gasbehandlingen samt typ av gasbehandlingsmedel som använts. Därutöver ska instruktioner för borttagning av rester av gasbehandlingsmedlet inklusive uppgifter om den (i förekommande fall) använda gasbehandlingsutrustningen ha framtagits.

Ann. Vid internationella RID-transporter ska denna information upprättas på ett av avsändarlandets officiella språk samt, om detta språk inte är engelska, franska, tyska eller italienska, dessutom på engelska, franska, tyska eller italienska, såvida inte eventuella avtal mellan av transporten berörda länder föreskriver annat.

5.5.2.2 Ett varningsmärke enligt 5.5.2.3 ska placeras på alla vagnar, containrar och tankar som är behandlade med gas, på ett väl synligt ställe för personer som söker komma in i vagnen, containern eller tanken. Uppgifterna på varningsmärket ska ges på ett språk som avsändaren finner lämpligt.

Varningsmärket föreskrivet i detta delavsnitt, ska finnas kvar på vagnen, containern eller tanken tills dess att följande bestämmelser är uppfyllda:

- a) det gasbehandlade vagnen, containern eller tanken har ventilerats för att ta bort skadliga koncentrationer av gasbehandlingsmedlet, och
- b) det gasbehandlade godset eller materialet har lossats.

5.5.2.3 Varningsmärket för gasbehandling ska vara rätvinkligt, minst 300 mm brett och minst 250 mm högt. Skriften ska vara i svart mot vit bakgrund och bokstävernas höjd minst 25 mm. En bild av detta varningsmärke återges nedan.

Varningsmärke för vagnar, containrar och tankar som är behandlade med gas

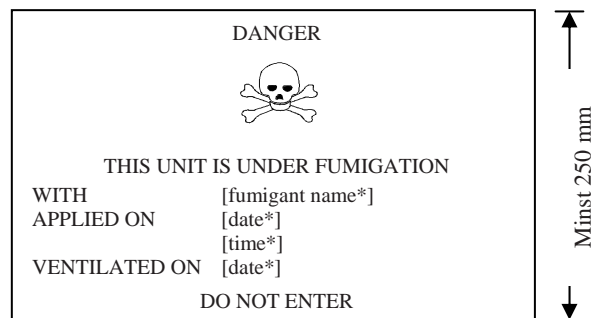

* Respektive uppgifter infogas



Ann. Varningsmärkes text på svenska: DANGER = fara, THIS UNIT IS UNDER FUMIGATION = denna enhet är behandlad med gas, WITH (fumigant name*) APPLIED ON = med (gasbehandlingsmedel*), (the date*) = (datum*), (the time*) = (tidpunkt*), VENTILATED ON (date *) = ventilerat den (datum*), DO NOT ENTER = tillträde förbjudet.

DEL 6
BESTÄMMELSER FÖR
TILLVERKNING OCH PROVNING AV
FÖRPACKNINGAR, IBC-BEHÅLLARE, STORFÖRPACKNINGAR, TANKAR OCH
BULKCONTAINRAR

KAPITEL 6.1
BESTÄMMELSER FÖR
TILLVERKNING OCH PROVNING AV FÖRPACKNINGAR

Ann. Finland godkänner ömsesidigt de uppgifter som i detta kapitel ålagts besiktningsorgan och som utförts av i RID-bestämmelser avsedda behöriga myndigheter eller organ som dessa myndigheter har godkänt.

6.1.1 Allmänt

6.1.1.1 Bestämmelserna i detta kapitel gäller inte:

- a) kollin med radioaktiva ämnen i klass 7, om inget annat föreskrivits (se 4.1.9),
- b) kollin med smittförande ämnen i klass 6.2, om inget annat föreskrivits (se kapitel 6.3 *Ann* och 4.1.4.1, förpackningsinstruktion P621),
- c) tryckkärl med gaser i klass 2,
- d) kollin vars nettovikt är över 400 kg,
- e) förpackningar, som har en volym över 450 liter.

6.1.1.2 Bestämmelserna i 6.1.4 är baserade på förpackningar som för närvarande är i bruk. För att ta hänsyn till vetenskaplig och teknisk utveckling får förpackningar vars specifikationer avviker från dem i 6.1.4 användas, under förutsättning att de är likvärdiga, godkända av TFÄ-besiktningsorgan och klarar de i 6.1.1.3 och 6.1.5 beskrivna provningarna. Andra provningar än de som beskrivs i detta kapitel är tillåtna, under förutsättning att de är lika effektiva och godkända av TFÄ-besiktningsorgan.

6.1.1.3 Varje förpackning avsedd att innehålla vätskor ska klara en ändamålsenlig täthetsprovning och vara i stånd att motsvara den tillämpliga provningsnivån angiven i 6.1.5.4.3:

- a) innan den används för transport för första gången,
- b) innan den åter används för transport efter renovering eller rekonditionering.

Vid denna provning behöver förpackningarna inte vara utrustade med sina egna förslutningar.

Innerförpackningen i en integrerad förpackning får provas utan sin ytterförpackning under förutsättning att provningsresultaten inte påverkas.

Denna provning krävs inte för:

- innerförpackningar i sammansatta förpackningar,
- innerkärl i integrerade förpackningar (glas, porslin eller stengods) som enligt 6.1.3.1 (a) (ii) är märkta med symbolen "RID/ADR",
- förpackningar av tunnplåt som enligt 6.1.3.1 (a) (ii) är märkta med symbolen "RID/ADR".

6.1.1.4 Förpackningarna ska vara tillverkade, rekonditionerade och provade enligt ett kvalitetssystem, som av TFÄ-besiktningsorgan bedöms vara tillfredsställande, för att säkerställa att varje förpackning uppfyller bestämmelserna i detta kapitel.

Anm. Standarden ISO 16106:2006, Förpackningar – Förpackningar för farligt gods, bulkbehållare och stora förpackningar – Riktlinjer för tillämpning av ISO 9001, ger ytterligare vägledning om förfarandet.

- 6.1.1.5 Tillverkare och återförsäljare av förpackningar ska lämna information om vilka metoder som ska följas samt en beskrivning av typ och dimension hos förslutningarna (inklusive erforderliga packningar) och alla andra komponenter som är nödvändiga för att säkerställa att kollen i transportfärdigt skick uppfyller tillämpliga provningar i detta kapitel.

6.1.2 Kod för att beteckna förpackningstyp

- 6.1.2.1 Koden består av:

- a) en siffra som anger förpackningsslaget, t ex fat eller dunk, följd av
- b) en eller flera versaler som anger material, t ex stål eller trä, i förekommande fall följda av
- c) en siffra som anger förpackningskategorin inom förpackningsslaget i fråga.

- 6.1.2.2 För integrerade förpackningar ska i kodens andra position två versaler i följd användas. Den första anger innerkärls material och den andra ytterförpackningens material.

- 6.1.2.3 För sammansatta förpackningar ska endast koden för ytterförpackningen användas.

- 6.1.2.4 Bokstäverna "T", "V" eller "W" får följa efter förpackningskoden. Bokstaven "T" betecknar en bärgningsförpackning enligt 6.1.5.1.11. Bokstaven "V" betecknar en specialförpackning enligt 6.1.5.1.7. Bokstaven "W" visar att förpackningen, trots att den är av det slag som koden anger, är tillverkad enligt en specifikation som avviker från den som ges i 6.1.4 och anses likvärdig i enlighet med bestämmelserna i 6.1.1.2.

- 6.1.2.5 Följande siffror ska användas för förpackningsslagen:

- 1 Fat
- 2 (Tills vidare blank)
- 3 Dunk
- 4 Låda
- 5 Säck
- 6 Integrerad förpackning
- 7 (Tills vidare blank)
- 0 Förpackning av tunnplåt

- 6.1.2.6 Följande versala bokstäver ska användas för att ange typ av material:

- A Stål (alla typer och ytbehandlingar)
- B Aluminium
- C Trä
- D Plywood
- F Träfibermaterial
- G Papp
- H Plastmaterial
- L Textilverv
- M Papper, flerskikts
- N Metall (annan än stål eller aluminium)
- P Glas, porslin eller stengods

Anm. Uttrycket "plast" innefattar även andra polymera material, såsom gummi.

6.1.2.7

Följande tabell visar vilka koder som ska användas för att beteckna förpackningstypen, beroende på förpackningsslag, material som används vid tillverkningen samt förpackningskategori. Den ger också hänvisning till de delavsnitt där respektive bestämmelser finns att läsa:

Förpackningsslag	Material	Förpackningskategori	Kod	Delavsnitt
1. Fat	A. Stål	fast topp	1A1	6.1.4.1
		avtagbar topp	1A2	
	B. Aluminium	fast topp	1B1	6.1.4.2
		avtagbar topp	1B2	
	D. Plywood	-	1D	6.1.4.5
	G. Papp (fiber)	-	1G	6.1.4.7
	H. Plast	fast topp	1H1	6.1.4.8
		avtagbar topp	1H2	
	N. Metall (annan än stål eller aluminium)	fast topp	1N1	6.1.4.3
		avtagbar topp	1N2	
2. (Tills vidare blank)				
3. Dunkar	A. Stål	fast topp	3A1	6.1.4.4
		avtagbar topp	3A2	
	B. Aluminium	fast topp	3B1	6.1.4.4
		avtagbar topp	3B2	
	H. Plast	fast topp	3H1	6.1.4.8
		avtagbar topp	3H2	
4. Lådor	A. Stål	-	4A	6.1.4.14
	B. Aluminium	-	4B	6.1.4.14
	C. Trä	ordinära	4C1	6.1.4.9
		med dammtäta väggar	4C2	
	D. Plywood	-	4D	6.1.4.10
	F. Träfibermaterial	-	4F	6.1.4.11
	G. Papp	-	4G	6.1.4.12
	H. Plast	cellplast	4H1	6.1.4.13
styv plast		4H2		
5. Säckar	H. Plastväv	utan foder eller invändig beläggning	5H1	6.1.4.16
		dammtäta	5H2	
		vattenbeständiga	5H3	
	H. Plastfolie	-	5H4	6.1.4.17
	L. Textilväv	utan foder eller invändig beläggning	5L1	6.1.4.15
		dammtäta	5L2	
		vattenbeständiga	5L3	
	M. Papper	flerskikts	5M1	6.1.4.18
		flerskikts, vattenbeständigt	5M2	

6. Integrerade förpackningar	H. Plastkärl	i fat av stål	6HA1	6.1.4.19
		i korg eller låda av stål	6HA2	
		i fat av aluminium	6HB1	
		i korg eller låda av aluminium	6HB2	
		i låda av trä	6HC	
		i fat av plywood	6HD1	
		i låda av plywood	6HD2	
		i fat av papp eller pappersfiber	6HG1	
		i låda av papp	6HG2	
		i fat av plast	6HH1	
		i låda av styv plast	6HH2	
		P. Kärl av glas, porslin eller stengods	i fat av stål	
	i korg eller låda av stål		6PA2	
	i fat av aluminium		6PB1	
	i korg eller låda av aluminium		6PB2	
	i låda av trä		6PC	
	i fat av plywood		6PD1	
	i flätverkskorg		6PD2	
	i fat av papp eller pappersfiber		6PG1	
	i låda av papp		6PG2	
i ytterförpackning av cellplast	6PH1			
i ytterförpackning av styv plast	6PH2			
0. Förpackningar av tunnplåt	A. Stål		fast topp	0A1
		avtagbar topp	0A2	

6.1.3

Märkning

Anm. 1. Märkningen på förpackningen anger att denna överensstämmer med en provad och godkänd förpackningstyp och uppfyller de bestämmelser i detta kapitel, som avser tillverkningen men inte användningen av förpackningen. Således behöver inte märkningen nödvändigtvis betyda att förpackningen får användas för vilket ämne som helst. Förpackningsslaget (t ex fat av stål), högsta tillåtna volym eller vikt liksom eventuella särskilda bestämmelser finns angivna för varje ämne i kapitel 3.2, tabell A.

Anm. 2. Märkningen är avsedd att vara till hjälp för tillverkare av förpackningar, rekonditionerare, förpackningsanvändare, transportörer och myndigheter. Vid användning av en ny förpackning är originalmärkningen ett sätt för tillverkaren att identifiera förpackningstypen och visa på vilka provningsbestämmelser den uppfyller.

Anm. 3. Märkningen ger inte alltid fullständiga detaljer, exempelvis om provningsnivån, varför det kan bli nödvändigt att ta hänsyn till denna synpunkt genom referens till provningsintyg, provningsrapport eller till en förteckning över provade och godkända förpackningar. T ex får en förpackning, som är märkt med X eller Y, användas för ämnen till vilka en förpackningsgrupp med en lägre farlighetsgrad associerats, och vars högsta tillåtna relativa densitet¹, angiven i provningsbestämmelserna i 6.1.5, bestämts med hänsyn till respektive faktor 1,5 eller 2,25.

¹ Uttrycket "relativ densitet" (d) betraktas som synonymt med "densitet" och används genomgående i texten.

Således kan förpackningar för förpackningsgrupp I, provade för produkter med en relativ densitet av 1,2 användas som förpackning i förpackningsgrupp II för produkter med en relativ densitet av 1,8 eller som förpackning i förpackningsgrupp III för produkter med relativ densitet av 2,7 förutsatt att alla funktionskriterier fortfarande uppfylls med produkter med den högre relativa densiteten.

- 6.1.3.1 Varje förpackning, som är avsedd för användning enligt dessa bestämmelser, ska vara försedd med en varaktig och läsbar märkning, placerad så, och med sådan storlek i förhållande till förpackningen, att den är väl synlig. På kollin med en bruttovikt över 30 kg ska märkningen, eller en dubblett av denna, finnas på ovansidan eller någon av förpackningens sidor. Bokstäver, siffror och symboler ska vara minst 12 mm höga, med undantag för förpackningar med en kapacitet av högst 30 liter eller 30 kg, där de ska vara minst 6 mm höga, och för förpackningar med en kapacitet av högst 5 liter eller 5 kg, där de ska vara av passande storlek.

Märkningen ska bestå av:

- (a) (i) FN:s förpackningssymbol 
- Denna symbol får endast användas för att visa att förpackningen uppfyller tillämpliga bestämmelser i kapitel 6.1, 6.2, 6.3, 6.5 eller 6.6. Denna symbol får inte användas för förpackningar som motsvarar de förenklade villkoren i 6.1.1.3, 6.1.5.3.1 (e), 6.1.5.3.5 (c), 6.1.5.4, 6.1.5.5.1 och 6.1.5.6 (se även (ii) nedan). För förpackningar av metall, på vilka märkningen sker genom prägling, får i stället för symbolen bokstäverna "UN" användas, eller
- (ii) symbolen "RID/ADR" för integrerade förpackningar (glas, porslin eller stengods) och förpackningar av tunnplåt som överensstämmer med de förenklade villkoren (se 6.1.1.3, 6.1.5.3.1 (e), 6.1.5.3.5 (c), 6.1.5.4, 6.1.5.5.1 och 6.1.5.6),
- Anm. Förpackningar som är märkta med denna symbol är godkända för transport på väg som omfattas av dessa bestämmelser och i motsvarande transport på järnväg och i internationell transport på järnväg (RID), väg (ADR) och inre vattenvägar (ADN). Förpackningarna är inte utan vidare godkända för transport med andra transportslag eller för transport på väg, järnväg och inre vattenvägar som omfattas av andra bestämmelser.*
- (b) koden som betecknar förpackningsslaget enligt 6.1.2,
- (c) en tvådelad kod:
- (i) en bokstav som anger den eller de förpackningsgrupper för vilka förpackningstypen provats och godkänts:
X för förpackningsgrupp I, II och III
Y för förpackningsgrupp II och III
Z för endast förpackningsgrupp III
- (ii) för förpackningar utan innerförpackningar avsedda för vätskor, uppgift om den relativa densiteten (avrundad till en decimal) för vilken förpackningstypen har provats, angivelsen kan dock utelämnas om relativa densiteten är högst 1,2.
- På förpackningar avsedda för fasta ämnen eller för innerförpackningar, uppgift om högsta bruttovikt i kg.
- På förpackningar av tunnplåt, vilka enligt 6.1.3.1 (a) (ii) är märkta med symbolen "RID/ADR", avsedda att innehålla ämnen vars viskositet vid 23 °C är över 200 mm²/s, uppgift om högsta bruttovikt i kg,

- (d) antingen en bokstav "S" när förpackningen är avsedd för fasta ämnen eller för innerförpackningar, eller uppgift om provtrycket i kPa, avrundat nedåt till närmaste tiotal kPa, när förpackningen (med undantag av sammansatta förpackningar) är avsedd för vätskor och med godkänt resultat har genomgått en vätsketryckprovning, Bokstaven "S" för förpackningar av tunnplåt, vilka enligt 6.1.3.1 (a) (ii) är märkta med symbolen "RID/ADR", avsedda för vätskor vars viskositet vid 23 °C är över 200 mm²/s.
- (e) de två sista siffrorna i tillverkningsåret. Förpackningar av typ 1H och 3H ska dessutom märkas med uppgift om tillverkningsmånad. Denna del av märkningen kan även sättas på ett annat ställe än övriga uppgifter. Ett lämpligt sätt är följande:

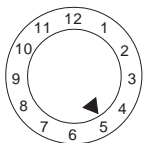

- (f) beteckningen för den stat där märkningstillståndet utfärdats, angiven med nationalitetsbeteckningen för motorfordon i internationell trafik².
- (g) namn på tillverkaren eller annan av TFÄ-besiktningsorgan fastställd märkning för att identifiera förpackningen.
- (h) temperaturen som i fallprov för förpackningar som enligt 6.1.5.3 ska testas vid - 40 °C.

Anm. I de internationella RID-bestämmelserna ingår inte (h).

- 6.1.3.2 Förutom den i 6.1.3.1 beskrivna varaktiga märkningen ska nya fat av metall med en volym över 100 liter vara försedda med den i 6.1.3.1 (a) - (e) angivna märkningen på bottengaveln, tillsammans med uppgift om nominell godstjocklek åtminstone i manteln (i mm, ± 0,1 mm), i permanent form (t ex genom prägling). Om den nominella godstjockleken är mindre i någon av gavlarna än i manteln, ska respektive nominella godstjocklek i övre gavel, mantel och bottengavel anges permanent (t ex genom prägling) på bottengaveln, t ex "1,0-1,2-1,0" eller "0,9-1,0-1,0". Nominell godstjocklek hos metallen ska bestämmas enligt respektive ISO-standard, t ex ISO 3574:1999 för stål. Den i 6.1.3.1 (f) och (g) angivna märkningen får inte sättas fast permanent, såvida inte annat anges i 6.1.3.5.
- 6.1.3.3 Varje förpackning, med undantag av dem som nämns i 6.1.3.2, som kan komma att genomgå en rekonditioneringsprocess, ska märkas permanent med uppgifter enligt 6.1.3.1 (a) - (e). En märkning anses permanent om den klarar en rekonditioneringsprocess (t ex prägling). Denna permanenta märkning får användas på förpackningar istället för den i 6.1.3.1 beskrivna varaktiga märkningen, dock inte på fat av metall med en volym över 100 liter.
- 6.1.3.4 På renoverade fat av metall behöver den föreskrivna märkningen inte nödvändigtvis vara permanent, om varken ändring av förpackningstypen eller utbyte eller borttagning av fasta konstruktionsdetaljer genomförts. Andra renoverade fat av metall ska vara försedda med märkning enligt 6.1.3.1 (a) - (e) i permanent form (t ex genom prägling) på övre gaveln eller på manteln.

² Nationalitetsbeteckningen för motorfordon i internationell trafik angiven i Wienöverenskommelsen om vägtrafik (1968).

- 6.1.3.5 Fat av metall gjorda av material (exempelvis rostfritt stål) som är konstruerade för flergångsbruk får vara försedda med märkning enligt 6.1.3.1 (f) och (g) i permanent form (t ex genom prägling).
- 6.1.3.6 Märkningen enligt 6.1.3.1 gäller endast för en förpackningstyp eller en typserie. Olika slags ytbehandlingar kan innefattas i samma förpackningstyp.
Vid en "typserie" rör det sig om förpackningar av samma konstruktion, godstjocklek, material och tvärsnitt, som avviker från den godkända förpackningstypen endast genom en lägre höjd.
Kärlens förslutningar ska motsvara dem som anges i provningsrapporten.
- 6.1.3.7 Märkningen ska placeras i den ordning som följer av styckena i 6.1.3.1. Varje föreskriven del i märkningen enligt dessa stycken och i förekommande fall i 6.1.3.8 (h) - (j), ska för att lätt kunna identifieras vara tydligt avskild, t ex genom ett snedstreck eller ett mellanrum. Se 6.1.3.11 för exempel.
Ytterligare av TFÄ-besiktningsorgan fastställda märkningar får inte äventyra korrekt identifiering av i 6.1.3.1 föreskrivna delar av märkningen.
- 6.1.3.8 Efter rekonditionering av förpackningar ska den som utfört rekonditioneringen sätta fast följande varaktiga märkning, i den ordning som anges nedan:
- (h) beteckningen för den stat i vilken rekonditioneringen utförts, angiven med nationalitetsbeteckningen för motorfordon i internationell trafik ²,
 - (i) rekonditionerarens namn eller annan av TFÄ-besiktningsorgan fastställd identifikation av förpackningen,
 - (j) rekonditioneringsåret, bokstaven "R" och, på de förpackningar som med godkänt resultat genomgått täthetsprovning enligt 6.1.1.3, dessutom bokstaven "L".
- 6.1.3.9 Om den enligt 6.1.3.1 (a) - (d) föreskrivna märkningen inte syns efter rekonditioneringen, vare sig på övre gaveln eller på manteln hos fat av metall, ska den som utfört rekonditioneringen anbringa denna på ett varaktigt sätt, följt av den enligt 6.1.3.8 (h), (i) och (j) föreskrivna märkningen. Denna märkning får inte ange högre prestanda än vad den ursprungliga förpackningstypen blivit provad och märkt för.
- 6.1.3.10 Förpackningar tillverkade av återvunnen plast enligt definition i 1.2.1 ska märkas med "REC". Denna märkning ska placeras intill den i 6.1.3.1 föreskrivna märkningen.

6.1.3.11 Exempel på märkning av nya förpackningar

för en ny låda av papp:

- | | | |
|-----|--------------|---|
| (u) | 4G/Y145/S/02 | enligt 6.1.3.1 (a) (i), (b), (c), (d) och (e) |
| (h) | NL/VL823 | enligt 6.1.3.1 (f) och (g) |

för ett nytt fat av stål för transport av flytande ämnen:

- | | | |
|-----|-----------------|---|
| (u) | 1A1/Y1.4/150/98 | enligt 6.1.3.1 (a) (i), (b), (c), (d) och (e) |
| (h) | NL/VL824 | enligt 6.1.3.1 (f) och (g) |

för ett nytt fat av stål för transport av fasta ämnen eller innerförpackningar:

- | | | |
|-----|---------------|---|
| (u) | 1A2/Y150/S/01 | enligt 6.1.3.1 (a) (i), (b), (c), (d) och (e) |
| (h) | NL/VL825 | enligt 6.1.3.1 (f) och (g) |

för en ny låda av plast med likvärdig specifikation:

- | | | |
|-----|---------------|---|
| (u) | 4HW/Y136/S/98 | enligt 6.1.3.1 (a) (i), (b), (c), (d) och (e) |
| (h) | NL/VL826 | enligt 6.1.3.1 (f) och (g) |

för ett renoverat fat av stål för transport av flytande ämnen:

- | | | |
|-----|--------------|---|
| (u) | 1A2/Y/100/01 | enligt 6.1.3.1 (a) (i), (b), (c), (d) och (e) |
| (h) | USA/MM5 | enligt 6.1.3.1 (f) och (g) |

för nya förpackningar av tunnplåt med fast topp:

RID/ADR/0A1/Y100/89 enligt 6.1.3.1 (a) (ii), (b), (c), (d) och (e)
 NL/VL123 enligt 6.1.3.1 (f) och (g)

för nya förpackningar av tunnplåt med avtagbar topp, avsedda för fasta ämnen eller för flytande ämnen vars viskositet är högre än 200 mm²/s vid 23 °C

RID/ADR/0A2/Y20/S/04 enligt 6.1.3.1 (a) (ii), (b), (c), (d) och (e)
 NL/VL124 enligt 6.1.3.1 (f) och (g)

6.1.3.12 **Exempel på märkning av rekonditionerade förpackningar**

 1A1/Y1.4/150/97 enligt 6.1.3.1 (a) (i), (b), (c), (d) och (e)
 NL/RB/01 RL enligt 6.1.3.8 (h), (i) och (j)

 1A2/Y150/S/99 enligt 6.1.3.1 (a) (i), (b), (c), (d) och (e)
 USA/RB/00 R enligt 6.1.3.8 (h), (i) och (j)

6.1.3.13 **Exempel på märkning av bärgningsförpackningar**

 1A2T/Y300/S/01 enligt 6.1.3.1 (a) (i), (b), (c), (d) och (e)
 USA/abc enligt 6.1.3.1 (f) och (g)

Ann. Den märkning som i 6.1.3.11, 6.1.3.12 och 6.1.3.13 visas som exempel får sättas på en eller flera rader, förutsatt att den korrekta ordningsföljden respekteras.

6.1.3.14 **Verifiering**

Genom att sätta fast märkning enligt 6.1.3.1 bekräftas att serietillverkade förpackningar motsvarar den godkända förpackningstypen och att de villkor som anges i godkännandet har uppfyllts.

6.1.4 **Bestämmelser för förpackningar**

6.1.4.1 **Fat av stål**

1A1 med fast topp
 1A2 med avtagbar topp

6.1.4.1.1 Mantel och gavlar ska vara tillverkade av ändamålsenlig stålplåt och ha tillräcklig tjocklek för fatets volym och avsedda användningsområde.

Ann. För fat av kolstål är "ändamålsenliga" stål de upptagna i standarderna ISO 3573:1999 (Hot-rolled carbon steel sheet of commercial and drawing qualities) och ISO 3574:1999 (Cold-reduced carbon steel sheet of commercial and drawing qualities). För fat av kolstål med en volym under 100 liter är "ändamålsenliga" stål utöver de upptagna i ovan nämnda standarder även de upptagna i standarderna ISO 11949:1995 (Cold-reduced electrolytic tinplate), ISO 11950:1995 (Cold-reduced electrolytic chromium/chromium oxide-coated steel) och ISO 11951:1995 (Cold-reduced blackplate in coil form for the production of tinplate or electrolytic chromium/chromium oxide-coated steel).

6.1.4.1.2 Mantelfogar i fat avsedda att innehålla mer än 40 liter vätska ska vara svetsade. Mantelfogar i fat avsedda att innehålla fasta ämnen eller högst 40 liter vätska ska vara maskinellt falsade eller svetsade.

6.1.4.1.3 Förbanden mellan gavlarna och manteln ska vara maskinellt falsade eller svetsade. Separata förstärkningsband får användas.

6.1.4.1.4 Manteln hos fat med volym över 60 liter ska som regel vara försedd med minst två expanderade eller påpressade rullband. Om påpressade rullband används, ska de omsluta manteln tätt och vara fästa så att de inte kan flytta sig. Rullband får inte fästas med punktsvetsning.

6.1.4.1.5 Diametern hos öppningar för fyllning, tömning och ventilation i manteln eller gavlarna på fat med fast topp (1A1) får inte vara större än 7 cm. Fat med större öppningar räknas

som fat med avtagbar topp (1A2). Förslutningar till mantel- eller gavelöppningar i fat ska vara utformade och fästa så att de förblir säkert tillslutna och täta under normala transportförhållanden. Flänsar får fästas genom maskinell falsning eller svetsning. Förslutningarna ska vara försedda med packningar eller andra tätningselement, såvida de inte i sig själva är täta.

6.1.4.1.6 Förslutningsanordningar på fat med avtagbar topp (1A2) ska vara utformade och fästa så att de förblir säkert tillslutna och faten täta under normala transportförhållanden. Avtagbara gavlar ska vara försedda med packningar eller andra tätningselement.

6.1.4.1.7 Om de material som används till mantel, gavlar, förslutningar och utrustningsdetaljer inte är tåliga mot det ämne som ska transporteras, ska insidan förses med ändamålsenlig skyddsbeklädnad eller ytbehandling. Sådan beklädnad eller ytbehandling ska ha kvar sina skyddande egenskaper under normala transportförhållanden.

6.1.4.1.8 Fatens maximala volym: 450 liter.

6.1.4.1.9 Maximal nettovikt: 400 kg.

6.1.4.2 Fat av aluminium

1B1 med fast topp

1B2 med avtagbar topp

6.1.4.2.1 Mantel och gavlar ska tillverkas av aluminium med minst 99 % renhetsgrad eller av en aluminiumlegering. Materialet ska vara ändamålsenligt och ha tillräcklig tjocklek för fatets volym och avsett användningsområde.

6.1.4.2.2 Alla fogar ska vara svetsade. Kantfogar ska, om sådana finns, vara förstärkta genom användning av särskilda förstärkningsringar.

6.1.4.2.3 Manteln hos fat med volym över 60 liter ska som regel vara försedd med minst två rullningsvulster eller minst två påpressade rullningsband. Om påpressade rullningsband används, ska de omsluta manteln tätt och vara fästa så att de inte kan flytta sig. Rullningsband får inte fästas med punktsvetsning.

6.1.4.2.4 Diametern hos öppningar för fyllning, tömning och ventilation i manteln eller gavlarna på fat med fast topp (1B1) får inte vara större än 7 cm. Fat med större öppningar räknas som fat med avtagbar topp (1B2). Förslutningar till mantel- eller gavelöppningar i fat ska vara utformade och fästa så att de förblir säkert tillslutna och täta under normala transportförhållanden. Flänsar ska svetsas fast, och svetsfogen ska bilda ett tätt förband. Förslutningarna ska vara försedda med packningar eller andra tätningselement, såvida de inte i sig själva är täta.

6.1.4.2.5 Förslutningsanordningar på fat med avtagbar topp (1B2) ska vara utformade och fästa så att de förblir säkert tillslutna och faten täta under normala transportförhållanden. Avtagbara gavlar ska vara försedda med packningar eller andra tätningselement.

6.1.4.2.6 Fatens maximala volym: 450 liter.

6.1.4.2.7 Maximal nettovikt: 400 kg.

6.1.4.3 Fat av annan metall än stål eller aluminium

1N1 med fast topp

1N2 med avtagbar topp

6.1.4.3.1 Mantel och gavlar ska tillverkas av annan metall eller annan metallegering än stål eller aluminium. Materialet ska vara ändamålsenligt och ha tillräcklig tjocklek för fatets volym och avsett användningsområde.

- 6.1.4.3.2 Kantfogar ska, om sådana finns, vara förstärkta genom användning av särskilda förstärkningsringar. Fogar ska vara utförda (svetsade, lödda etc.) med för den använda metallen eller metallegeringen aktuell teknik.
- 6.1.4.3.3 Manteln hos fat med volym över 60 liter ska som regel vara försedd med minst två rullningsvulster eller minst två påpressade rullningsband. Om påpressade rullningsband används, ska de omsluta manteln tätt och vara fästa så att de inte kan flytta sig. Rullningsband får inte fästas med punktsvetsning.
- 6.1.4.3.4 Diametern hos öppningar för fyllning, tömning och ventilation i manteln eller gavlarna på fat med fast topp (1N1) får inte vara större än 7 cm. Fat med större öppningar räknas som fat med avtagbar topp (1N2). Förslutningar till mantel- eller gavelöppningar i fat ska vara utformade och fästa så att de förblir säkert tillslutna och täta under normala transportförhållanden. Flänsar ska fästas (svetsas, lödas etc.) med för den använda metallen eller metallegeringen aktuell teknik, för att säkerställa att fogen är tät. Förslutningarna ska vara försedda med packningar eller andra tätningselement, såvida de inte i sig själva är täta.
- 6.1.4.3.5 Förslutningsanordningar på fat med avtagbar topp (1N2) ska vara utformade och fästa så att de förblir säkert tillslutna och faten täta under normala transportförhållanden. Avtagbara gavlar ska vara försedda med packningar eller andra tätningselement.
- 6.1.4.3.6 Fatens maximala volym: 450 liter.
- 6.1.4.3.7 Maximal nettovikt: 400 kg.
- 6.1.4.4 *Dunkar av stål eller aluminium***
- 3A1 av stål, med fast topp
3A2 av stål, med avtagbar topp
3B1 av aluminium, med fast topp
3B2 av aluminium, med avtagbar topp
- 6.1.4.4.1 Plåten i mantel och gavlar ska vara av stål; av aluminium med minst 99 % renhetsgrad, eller av en aluminiumbaserad legering. Materialet ska vara ändamålsenligt och ha tillräcklig tjocklek med hänsyn till dunkens volym och avsett användningsområde.
- 6.1.4.4.2 Kantfogar på alla dunkar av stål ska vara maskinellt falsade eller svetsade. Mantelfogar på dunkar av stål avsedda att innehålla mer än 40 liter vätska ska vara svetsade. Mantelfogar på dunkar av stål avsedda för högst 40 liter vätska ska vara mekaniskt falsade eller svetsade. På dunkar av aluminium ska alla fogar vara svetsade. Fogarna längs dunkens böjda kanter ska i förekommande fall vara förstärkta med en separat förstärkningsring.
- 6.1.4.4.3 Diametern hos öppningar i dunkar med fast topp (3A1 och 3B1) får inte vara större än 7 cm. Dunkar med större öppningar räknas som dunkar med avtagbar topp (3A2 och 3B2). Förslutningar ska vara utformade och fästa så att de förblir säkert tillslutna och täta under normala transportförhållanden. Förslutningarna ska vara försedda med packningar eller andra tätningselement, såvida de inte i sig själva är täta.
- 6.1.4.4.4 Om de material som används till mantel, topp och botten, förslutningar och utrustningsdetaljer inte är tåliga mot det ämne som ska transporteras, ska insidan förses med ändamålsenlig skyddsbeklädnad eller lämplig ytbehandling. Sådan beklädnad eller ytbehandling ska ha kvar sina skyddande egenskaper under normala transportförhållanden.
- 6.1.4.4.5 Dunkarnas maximala volym: 60 liter.
- 6.1.4.4.6 Maximal nettovikt: 120 kg.

6.1.4.5 Fat av plywood

1D

- 6.1.4.5.1 Ingående trävirke ska vara väl lagrat, handelstorr och fritt från brister som kan inverka på fatets duglighet för avsett användningsområde. Om annat material än plywood används för tillverkning av gavlarna, ska det ha egenskaper som är likvärdiga med plywood.
- 6.1.4.5.2 Plywooden som används för manteln ska bestå av minst två skikt och för gavlarna av minst tre skikt. De enskilda skikten ska limmas ihop med vattenfast lim och med fiberriktningen korsvis.
- 6.1.4.5.3 Utformningen av fatets mantel, gavlar och deras fogar ska vara anpassade till fatets volym och avsett användningsområde.
- 6.1.4.5.4 För att förhindra läckage av innehåll ska locken fodras med kraftpapper eller annat likvärdigt material, som ska fästas säkert på locket och täcka kanten runt om.
- 6.1.4.5.5 Fatens maximala volym: 250 liter.
- 6.1.4.5.6 Maximal nettovikt: 400 kg.

6.1.4.6 (Borttagen.)**6.1.4.7 Fat av papp (fiberfat)**

1G

- 6.1.4.7.1 Fatets mantel ska bestå av flera skikt av kraftigt papper eller papp (inte well), fastlimmade eller hoppresade, och får innehålla ett eller flera skyddande lager av bitumen, vaxat kraftpapper, metallfolie, plast, osv.
- 6.1.4.7.2 Gavlar ska bestå av trä, papp, metall, plywood, plast eller annat ändamålsenligt material och får innehålla ett eller flera skyddande lager av bitumen, vaxat kraftpapper, metallfolie, plast osv.
- 6.1.4.7.3 Utformningen av fatets mantel, gavlar och förband ska anpassas till fatets volym och avsett användningsområde.
- 6.1.4.7.4 Den färdigtillverkade förpackningen ska vara tillräckligt vattenbeständig för att skikten inte ska separera under normala transportförhållanden.
- 6.1.4.7.5 Fatens maximala volym: 450 liter.
- 6.1.4.7.6 Maximal nettovikt: 400 kg.

6.1.4.8 Fat och dunkar av plast

1H1 fat med fast topp

1H2 fat med avtagbar topp

3H1 dunkar med fast topp

3H2 dunkar med avtagbar topp

- 6.1.4.8.1 Förpackningen ska tillverkas av ändamålsenligt plastmaterial och dess hållfasthet ska vara anpassad till volym och avsett användningsområde. Utom för återvinningsplast enligt definition i 1.2.1 får inget begagnat material användas, annat än produktionsrester eller plastgranulat från samma tillverkningsprocess. Förpackningen ska vara tillräckligt motståndskraftig mot åldring och kvalitetsminskning, som beror antingen på innehållet eller på ultraviolett strålning. Varken eventuell permeation av innehållet eller återvinningsplast använd för tillverkning av nya förpackningar får utgöra någon fara under normala transportförhållanden.
- 6.1.4.8.2 Krävs skydd mot ultraviolett strålning, ska det tillgodoses genom tillsats av kimrök eller andra ändamålsenliga pigment eller stabilisatorer. Dessa tillsatser får inte påverkas av

6.1.4.9 Lådor av trä

- 4C1 ordinära
- 4C2 med dammtäta väggar

- 6.1.4.9.1 Det använda virket ska vara väl lagrat, handelstorr och fritt från brister så att väsentlig reducering av hållfastheten hos enskilda delar av lådan förhindras. Hållfastheten hos det använda materialet liksom tillverkningssättet ska vara anpassade till lådans volym och avsett användningsområde. Ovansidor och botten får vara av vattenfast träfibermaterial, som hårdfiberskiva eller spånskiva, eller annan ändamålsenlig konstruktion.
- 6.1.4.9.2 Fästelement ska tåla de vibrationer som uppstår under normala transportförhållanden. Spikning i ändträ i träets fiberriktning ska undvikas så långt som möjligt. De skarvar som riskerar stora påfrestningar ska utföras genom användning av återbockad eller kamgångad spik eller likvärdiga fästelement.
- 6.1.4.9.3 Lådor 4C2: Varje del av lådan ska vara i ett stycke eller likvärdigt. Delar anses likvärdiga med ett stycke när någon av följande limförbandstyper används: Lindermannfog (laxstjärt), spontade fogar, överlappsfogar eller stumfogar med minst två korrugerade metallfästelement i varje fog.
- 6.1.4.9.4 Maximal nettovikt: 400 kg.

6.1.4.10 Lådor av plywood

4D

- 6.1.4.10.1 Den använda plywooden ska bestå av minst tre skikt. Den ska vara tillverkad av väl lagrat, svarvat, skuret eller sågat faner, handelstorr och fritt från brister som kan försvaga lådans hållfasthet. Det använda materialets hållfasthet och tillverkningssättet ska vara anpassade till lådans volym och avsett användningsområde. De enskilda skikten ska vara hoplimmade med vattenfast lim. Andra ändamålsenliga material kan användas tillsammans med plywood för tillverkning av lådorna. Lådorna ska vara spikade eller fästade till hörnposter eller gavlar eller sättas ihop med andra likvärdiga fästelement.
- 6.1.4.10.2 Maximal nettovikt: 400 kg.

6.1.4.11 Lådor av träfibermaterial

4F

- 6.1.4.11.1 Lådväggarna ska bestå av vattenbeständiga träfibermaterial, såsom hårdfiberplattor eller spånplattor eller andra ändamålsenliga sorter. Det använda materialets hållfasthet och tillverkningssättet ska vara anpassade till lådans volym och avsett användningsområde.
- 6.1.4.11.2 Övriga delar av lådan kan bestå av andra ändamålsenliga material.
- 6.1.4.11.3 Lådorna ska vara stadigt sammanfogade med lämpliga metoder.
- 6.1.4.11.4 Maximal nettovikt: 400 kg.

6.1.4.12 Lådor av papp

4G

- 6.1.4.12.1 Solid papp eller dubbelsidig wellpapp (enwell eller flerwell) ska användas, som är av hög kvalitet, vilken är anpassad till lådans volym och avsett användningsområde. Ytans vattenavvisande egenskaper ska vara sådana att viktökningen, mätt under en 30 minuter lång provning av vattenabsorptionen enligt Cobbmetoden, blir högst 155 g/m² (se ISO 535:1991). Pappen ska ha tillräcklig böjhållfasthet. Den ska vara tillskuren, bigad utan bristningar och slitsad så att den inte knäcks vid hopfogningen, och ytan inte rivs sönder eller buktar ut för mycket. Vågsikten hos wellpappen ska vara stadigt limmade till plansikten.

- 6.1.4.12.2 Lådornas gavlar kan ha träram eller vara helt av trä eller annat ändamålsenligt material. Förstärkningar av träribbor eller andra ändamålsenliga material får användas.
- 6.1.4.12.3 Lådornas fogar ska vara tejpade, överlappande och limmade eller överlappande och häftade med metallklammer. Överlappsfogar ska ha tillräckligt stor överlappning.
- 6.1.4.12.4 Där förslutningen utförs genom limning eller tejpning ska ett vattenfast bindemedel användas.
- 6.1.4.12.5 Lådans dimensioner ska vara anpassade till innehållet.
- 6.1.4.12.6 Högsta nettovikt: 400 kg.
- 6.1.4.13 Lådor av plastmaterial**
- 4H1 av cellplast
4H2 av styv plast
- 6.1.4.13.1 Lådorna ska tillverkas av ändamålsenliga plastmaterial och deras hållfasthet ska vara anpassad till volym och avsett användningsområde. Lådorna ska vara tillräckligt beständiga mot åldring och nedbrytning, orsakad antingen av innehållet eller av ultraviolett strålning.
- 6.1.4.13.2 Lådor av cellplast ska bestå av två formade cellplastdelar, en underdel med urholkning för innerförpackningar och en överdel som med god passning täcker underdelen. Både under- och överdelen ska vara utformade så att innerförpackningarna sitter stadigt. Innerförpackningarnas lock får inte komma i kontakt med insidan av lådans överdel.
- 6.1.4.13.3 För transport ska lådor av cellplast vara förslutna med självhäftande tejp, med tillräcklig draghållfasthet för att hindra att lådan går upp. Tejpen ska vara vattenfast och dess bindemedel får inte reagera med cellplasten i lådan. Andra likvärdiga förslutningsanordningar får användas.
- 6.1.4.13.4 För lådor av styv plast ska eventuellt erforderligt skydd mot ultraviolett strålning tillgodoses genom tillsats av kimrök eller andra ändamålsenliga pigment eller stabilisatorer. Dessa tillsatser får inte påverkas av innehållet och ska ha kvar sin effekt under lådans hela användningstid. Används kimrök, pigment eller stabilisatorer som skiljer sig från vad som använts vid tillverkningen av den provade konstruktionstypen, är omprovning inte nödvändig så länge kimrökhalten är högst 2 viktsprocent eller pigmentinnehållet är högst 3 viktsprocent. Innehållet av stabilisatorer för ultraviolett strålning är inte begränsat.
- 6.1.4.13.5 Tillsatser för andra ändamål än skydd mot ultraviolett strålning får blandas i plastmaterialet under förutsättning att de inte ogynnsamt påverkar förpackningsmaterialets kemiska och fysikaliska egenskaper. I så fall behöver inte provningen göras om.
- 6.1.4.13.6 Lådor av styv plast ska ha förslutningsanordningar av ändamålsenligt material med tillräcklig hållfasthet och utformade så att de förhindrar att lådan öppnas oavsiktligt.
- 6.1.4.13.7 Om återvinningsplast används för tillverkning av nya förpackningar, ska de speciella egenskaperna hos sådan återvinningsplast vara garanterade och regelbundet dokumenterade som en del av ett av behörig TFÄ-besiktningsorgan kvalitetssystem. I ett sådant system ska ingå dels en beskrivning av en ändamålsenlig försortering, dels en verifikation att varje parti återvinningsplast uppvisar lämpliga värden på smältindex, densitet och draghållfasthet, vilka motsvarar dem hos förpackningstypen, som tillverkats av återvinningsplasten. I kvalitetssäkringsuppgifterna ska ingå uppgifter om förpackningsmaterialet, från vilket återvinningsplasten hämtats, samt kännedom om vilka ämnen sådana förpackningar tidigare har innehållit, i den mån dessa möjligtvis kan försämra dugligheten hos nya förpackningar, tillverkade av detta material. Därutöver ska det av förpackningstillverkaren tillämpade kvalitetssystemet enligt 6.1.1.4 innefatta

genomförande av mekanisk typprovning på förpackningar av varje parti återvinningsplast enligt 6.1.5. Vid denna provning får staplingsstyrkan visas genom en lämplig dynamisk kompressionsprovning i stället för staplingsprovningen enligt 6.1.5.6.

- 6.1.4.13.8 Maximal nettovikt: 4H1: 60 kg
4H2: 400 kg.

6.1.4.14 Lådor av stål eller aluminium

4A av stål
4B av aluminium

- 6.1.4.14.1 Metallens hållfasthet och lådornas tillverkning ska vara anpassade till lådornas volym och avsett användningsområde.
- 6.1.4.14.2 Lådorna ska vid behov vara fodrade med papp eller filtstopning eller ha innerbeklädnad eller insidesbeläggning av ändamålsenligt material. Om en dubbelfalsad metallinsats används, ska åtgärder vidtas för att hindra att ämnen, i synnerhet explosivämnen, tränger in i fogarnas springor.
- 6.1.4.14.3 Förslutningar av alla ändamålsenliga typer godtas. De ska förbli tillslutna under normala transportförhållanden.
- 6.1.4.14.4 Maximal nettovikt: 400 kg.

6.1.4.15 Säckar av textilväv

5L1 utan foder eller invändig beläggning
5L2 dammtäta
5L3 vattenbeständiga

- 6.1.4.15.1 Textilier som används ska vara av god kvalitet. Vävens styrka och säckens tillverkning ska vara anpassade till säckens volym och avsett användningsområde.
- 6.1.4.15.2 Säckar, dammtäta (5L2):
Säcken ska göras dammtät t ex med hjälp av:
(a) papper klistrat på säckens insida med ett vattenfast bindemedel, t ex bitumen,
(b) plastfolie som klistras på säckens insida, eller
(c) ett eller flera foder av papper eller plast.
- 6.1.4.15.3 Säckar, vattenbeständiga (5L3):
Säcken ska göras tät mot inträngande fukt t ex med hjälp av:
(a) separata foder av vattenbeständigt papper (t ex vaxat kraftpapper, tjärat papper eller plastbelagt kraftpapper),
(b) plastfolie som klistras på säckens insida, eller
(c) ett eller flera foder av plast.
- 6.1.4.15.4 Maximal nettovikt: 50 kg.

6.1.4.16 Säckar av plastväv

5H1 utan foder eller invändig beläggning
5H2 dammtäta
5H3 vattenbeständiga

- 6.1.4.16.1 Säckarna ska vara tillverkade av sträckta band eller sträckt enkeltråd av ändamålsenligt plastmaterial. Materialets styrka och säckens tillverkning ska vara anpassade till säckens volym och avsedda användningsområde.
- 6.1.4.16.2 Om väven är planvävd, ska säckarna tillverkas genom att botten och ena sidan sys ihop eller hopfogas på annat sätt. Om väven är rundvävd ska botten tillslutas genom sömnad, vävning eller annan metod med samma hållfasthet.

- 6.1.4.16.3 Säckar, dammtäta (5H2):
Säcken ska göras dammtät t ex med hjälp av:
(a) papper eller plastfolie som klistrats på säckens insida, eller
(b) ett eller flera separata foder av papper eller plast.
- 6.1.4.16.4 Säckar, vattenbeständiga (5H3):
Säcken ska göras tät mot inträngande fukt t ex med hjälp av:
(a) separata foder av vattenbeständigt papper (t ex vaxat kraftpapper, på båda sidor tjärat papper eller plastbelagt kraftpapper),
(b) plastfolie som klistras på säckens insida eller utsida, eller
(c) ett eller flera foder av plast.
- 6.1.4.16.5 Maximal nettovikt: 50 kg.
- 6.1.4.17 Säckar av plastfolie**
5H4
- 6.1.4.17.1 Säckarna ska vara tillverkade av ändamålsenligt plastmaterial. Materialets styrka och säckens tillverkning ska vara anpassade till säckens volym och avsedda användningsområde. Fogar och förslutningar ska tåla de tryck- och stötpåkänningar som uppträder under normala transportförhållanden.
- 6.1.4.17.2 Maximal nettovikt: 50 kg.
- 6.1.4.18 Säckar av papper**
5M1 flerskikts
5M2 flerskikts, vattenbeständiga
- 6.1.4.18.1 Säckarna ska vara tillverkade av ändamålsenligt kraftpapper eller likvärdigt papper med minst tre skikt, varvid mellanskiktet får bestå av en med de yttre pappersskikten förbunden armeringsväv samt lim. Papperets styrka och säckens tillverkning ska vara anpassade till säckens volym och avsedda användningsområde. Fogar och förslutningar ska vara dammtäta.
- 6.1.4.18.2 Papperssäckar 5M2:
För att hindra fukt från att tränga in, ska en säck med fyra eller fler skikt göras vattentät, antingen genom att använda ett vattenbeständigt skikt i ett av de två yttersta skikten, eller genom att ett vattenbeständigt skikt av lämpligt spärrmaterial placeras mellan de två yttersta skikten. En säck med tre skikt ska göras vattentät genom att använda ett vattenbeständigt papper som yttersta skikt. När det finns en risk att det avsedda innehållet reagerar med fukt, eller när det packas i fuktigt tillstånd, ska det finnas ett vattenbeständigt papper eller skikt, t ex dubbelt tjärat kraftpapper, plastbelagt kraftpapper, plastfilmsbeläggning på säckens insida eller ett eller flera insidesbeläggningar av plast, även i direktkontakt med innehållet. Fogar och förslutningar ska vara vattentäta.
- 6.1.4.18.3 Maximal nettovikt: 50 kg.
- 6.1.4.19 Integrerade förpackningar (plast)**
- | | |
|------|--|
| 6HA1 | plastkärl i fat av stål |
| 6HA2 | plastkärl i korg eller låda av stål |
| 6HB1 | plastkärl i fat av aluminium |
| 6HB2 | plastkärl i korg eller låda av aluminium |
| 6HC | plastkärl i låda av trä |
| 6HD1 | plastkärl i fat av plywood |
| 6HD2 | plastkärl i låda av plywood |

6HG1	plastkär i fat av papp eller pappersfiber
6HG2	plastkär i låda av papp
6HH1	plastkär i fat av plast
6HH2	plastkär i låda av styv plast

6.1.4.19.1 *Innerkär*

- 6.1.4.19.1.1 För innerkär av plast gäller bestämmelserna i 6.1.4.8.1 och 6.1.4.8.4 - 6.1.4.8.7.
- 6.1.4.19.1.2 Innerkär av plast ska passa väl i ytterförpackningen, vilken inte får ha någon utstående del som kan skava på plasten.
- 6.1.4.19.1.3 Innerkärlets maximala volym:
- | | |
|------------------------------------|-----------|
| 6HA1, 6HB1, 6HD1, 6HG1, 6HH1: | 250 liter |
| 6HA2, 6HB2, 6HC, 6HD2, 6HG2, 6HH2: | 60 liter. |
- 6.1.4.19.1.4 Maximal nettovikt:
- | | |
|------------------------------------|--------|
| 6HA1, 6HB1, 6HD1, 6HG1, 6HH1: | 400 kg |
| 6HA2, 6HB2, 6HC, 6HD2, 6HG2, 6HH2: | 75 kg. |

6.1.4.19.2 **Ytterförpackning**

- 6.1.4.19.2.1 Plastkär i fat av stål (6HA1) eller aluminium (6HB1). För tillverkning av ytterförpackningen gäller respektive bestämmelser i 6.1.4.1 eller 6.1.4.2.
- 6.1.4.19.2.2 Plastkär i korg eller låda av stål (6HA2) eller aluminium (6HB2). För tillverkning av ytterförpackningen gäller respektive bestämmelser i 6.1.4.14.
- 6.1.4.19.2.3 Plastkär i låda av trä (6HC). För tillverkning av ytterförpackningen gäller respektive bestämmelser i 6.1.4.9.
- 6.1.4.19.2.4 Plastkär i fat av plywood (6HD1). För tillverkning av ytterförpackningen gäller respektive bestämmelser i 6.1.4.5.
- 6.1.4.19.2.5 Plastkär i låda av plywood (6HD2). För tillverkning av ytterförpackningen gäller respektive bestämmelser i 6.1.4.10.
- 6.1.4.19.2.6 Plastkär i fat av papp eller pappersfiber (6HG1). För tillverkning av ytterförpackningen gäller respektive bestämmelser i 6.1.4.7.1 - 6.1.4.7.4.
- 6.1.4.19.2.7 Plastkär i låda av papp (6HG2). För tillverkning av ytterförpackningen gäller respektive bestämmelser i 6.1.4.12.
- 6.1.4.19.2.8 Plastkär i fat av plast (6HH1). För tillverkning av ytterförpackningen gäller respektive bestämmelser i 6.1.4.8.1 - 6.1.4.8.6.
- 6.1.4.19.2.9 Plastkär i låda av styv plast (inklusive korrugerad plast) (6HH2). För tillverkning av ytterförpackningen gäller respektive bestämmelser i 6.1.4.13.1 och 6.1.4.13.4 - 6.1.4.13.6.

6.1.4.20 **Integrerade förpackningar (glas, porslin eller stengods)**

6PA1	kär i fat av stål
6PA2	kär i korg eller låda av stål
6PB1	kär i fat av aluminium
6PB2	kär i korg eller låda av aluminium
6PC	kär i låda av trä
6PD1	kär i fat av plywood
6PD2	kär i flätverkskorg
6PG1	kär i fat av papp eller pappersfiber
6PG2	kär i låda av papp
6PH1	kär i ytterförpackning av cellplast

6PH2 kÄrl i ytterförpackning av styv plast

6.1.4.20.1 *InnerkÄrl*

6.1.4.20.1.1 KÄrlet ska vara format pÅ lÄmpligt sÄtt (cylindriskt eller pÄronformat) och tillverkat av ett material av god kvalitet och fritt frÅn brister som kan minska kÄrlets hÅllfasthet. VÄggarna ska ha tillrÄcklig tjocklek 6verallt och vara fria frÅn inre spÄnningar.

6.1.4.20.1.2 Skruv-gÄngade plastf6rslutningar, inslipade glasproppar eller andra likvÄrdiga f6rslutningar ska anvÄndas vid f6rslutning av kÄrlet. Alla delar av f6rslutningen som kan komma i kontakt med innehÅllet i kÄrlet ska vara bestÄndiga mot innehÅllet. Åtgärder ska vidtas f6r att sÄkerstÄlla att f6rslutningarna passar vÄl och är tÄta samt att de hÅlls pÅ plats och är sÅ sÄkrade att de inte gÅr upp under transport. Om f6rslutningar med luftningsanordning är n6dvÄndiga, ska de svara mot 4.1.1.8.

6.1.4.20.1.3 KÄrlen ska sÄttas fast i ytterförpackningarna med st6tdÄmpande och/eller absorberande material.

6.1.4.20.1.4 KÄrlens maximala volym: 60 liter.

6.1.4.20.1.5 Maximal nettovikt: 75 kg.

6.1.4.20.2 *Ytterförpackning*

6.1.4.20.2.1 KÄrl i fat av stÅl (6PA1). F6r tillverkning av ytterförpackningen gÄller respektive bestÄmmelser i 6.1.4.1. Den hos detta f6rpackningsslag n6dvÄndiga avtagbara toppen fÅr emellertid vara utformad som en huv.

6.1.4.20.2.2 KÄrl i korg eller lÅda av stÅl (6PA2). F6r tillverkning av ytterförpackningen gÄller respektive bestÄmmelser i 6.1.4.14. F6r cylindriska kÄrl ska ytterförpackningen nÅ h6gre i vertikal riktning än kÄrlet och dettas f6rslutning. Omsluter en korgformad ytterförpackning ett pÄronformat kÄrl och är anpassad till kÄrlets form sÅ ska ytterförpackningen f6rses med en skyddande tÄckanordning (huv).

6.1.4.20.2.3 KÄrl i fat av aluminium (6PB1). F6r tillverkning av ytterförpackningen gÄller respektive bestÄmmelser i 6.1.4.2.

6.1.4.20.2.4 KÄrl i korg eller lÅda av aluminium (6PB2). F6r tillverkning av ytterförpackningen gÄller respektive bestÄmmelser i 6.1.4.14.

6.1.4.20.2.5 KÄrl i lÅda av trÄ (6PC). F6r tillverkning av ytterförpackningen gÄller respektive bestÄmmelser i 6.1.4.9.

6.1.4.20.2.6 KÄrl i fat av plywood (6PD1). F6r tillverkning av ytterförpackningen gÄller respektive bestÄmmelser i 6.1.4.5.

6.1.4.20.2.7 KÄrl i flÄtverkskorg (6PD2). Korgarna ska vara korrekt tillverkade av material av god kvalitet. De ska f6rses med en skyddande tÄckanordning (huv) sÅ att skador pÅ kÄrlet undviks.

6.1.4.20.2.8 KÄrl i fat av papp eller pappersfiber (6PG1). F6r tillverkning av ytterförpackningen gÄller respektive bestÄmmelser i 6.1.4.7.1 - 6.1.4.7.4.

6.1.4.20.2.9 KÄrl i lÅda av papp (6PG2). F6r tillverkning av ytterförpackningen gÄller respektive bestÄmmelser i 6.1.4.12.

6.1.4.20.2.10 KÄrl med ytterförpackning av cellplast eller styv plast (6PH1 eller 6PH2). F6r materialen i dessa bÅda ytterförpackningar gÄller respektive bestÄmmelser i 6.1.4.13. Ytterförpackningar av styv plast ska tillverkas av polyeten med h6g densitet eller annat jÄmf6rbart plastmaterial. Den avtagbara toppen pÅ detta f6rpackningsslag fÅr dock vara utformad som en huv.

6.1.4.21 Sammansatta förpackningar

För ytterförpackningar gäller respektive tillämpliga bestämmelser i 6.1.4.

Anm. Angående vilka ytter- och innerförpackningar som ska användas, se respektive förpackningsinstruktioner i kapitel 4.1.

6.1.4.22 Förpackningar av tunnplåt

0A1 med fast topp

0A2 med avtagbar topp

6.1.4.22.1 Plåten i mantel och gavlar ska vara av ändamålsenligt stål, med tjocklek anpassad till förpackningarnas volym och avsedda användningsområde.

6.1.4.22.2 Fogarna ska vara svetsade, åtminstone dubbelt falsade eller utförda enligt någon annan metod som ger samma styrka och täthet.

6.1.4.22.3 Innerbeläggning av zink, tenn, lack eller liknande ska vara motståndskraftig och häfta vid plåten överallt, även vid förslutningarna.

6.1.4.22.4 Diametern hos öppningar för fyllning, tömning och ventilation i manteln eller gavlarna på förpackningar med fast topp (0A1) får inte vara större än 7 cm. Förpackningar med större öppningar räknas som förpackningar med avtagbar topp (0A2).

6.1.4.22.5 Förslutningar på förpackningar med fast topp (0A1) ska antingen vara av skruvgängad typ eller kunna sättas fast med en anordning som är skruvgängad eller på annat sätt likvärdig. Förslutningsanordningar på förpackningar med avtagbar topp (0A2) ska vara utformade och fästa så att de förblir säkert tillslutna och förpackningarna täta under normala transportförhållanden.

6.1.4.22.6 Förpackningarnas maximala volym: 40 liter.

6.1.4.22.7 Maximal nettovikt: 50 kg.

6.1.5 Bestämmelser för provning av förpackningar**6.1.5.1 Genomförande och upprepning av provningar**

6.1.5.1.1 Varje förpackningstyp ska genomgå de beskrivna provningarna i 6.1.5 enligt metoder fastställda och godkända av det TFÄ-besiktningsorgan som medger märkningstilldelningen och varje förpackningstyp ska dessutom godkännas av detta organ.

6.1.5.1.2 Innan en förpackning används ska förpackningstypen ha klarat de föreskrivna provningarna i detta kapitel. En förpackningstyp definieras av dess konstruktion, storlek, material, materialtjocklek, tillverkningssätt och monteringsätt men kan även innefatta olika ytbehandlingar. Hit räknas också förpackningar som skiljer sig från typen endast genom sin lägre höjd.

6.1.5.1.3 Provningarna ska genomföras på exemplar ur produktionen, med intervall som fastställs av TFÄ-besiktningsorgan. Sker sådan provning på förpackningar av papper eller papp räknas konditionering i aktuell miljö som likvärdig med de bestämmelser som anges i 6.1.5.2.3

6.1.5.1.4 Provningarna ska även upprepas efter ändring av konstruktion, material eller tillverkningssätt för förpackningarna.

6.1.5.1.5 TFÄ-besiktningsorgan kan medge selektiv provning av förpackningar som endast marginellt skiljer sig från en redan provad typ, t ex förpackningar som innehåller innerförpackningar av mindre storlek eller lägre nettovikt, eller förpackningar som fat, lådor och säckar, där ett eller flera yttermått har reducerats något

6.1.5.1.6 (Tills vidare blank.)

Anm. För villkoren att placera olika innerförpackningar i en ytterförpackning och tillåtna variationer hos sådana innerförpackningar, se 4.1.1.5.1.

- 6.1.5.1.7 Föremål eller innerförpackningar av valfri typ för fasta eller flytande ämnen får packas tillsammans och transporteras i en ytterförpackning, utan att de har genomgått provning, om följande förutsättningar är uppfyllda:
- (a) ytterförpackningen, med bräckliga innerkärl (t ex av glas) innehållande vätska, ska ha genomgått godkänd provning enligt 6.1.5.3 med en fallhöjd motsvarande förpackningsgrupp I,
 - (b) den totala bruttovikten på innerförpackningarna får inte överstiga hälften av bruttovikten på de innerförpackningar som använts vid den i (a) nämnda fallprovningen,
 - (c) tjockleken hos det stötdämpande materialet mellan innerförpackningarna, respektive mellan innerförpackningarna och ytterväggen, får inte minskas så att den ligger under motsvarande tjocklek i den ursprungligen provade förpackningen. Om en ensam innerförpackning använts vid den ursprungliga provningen får tjockleken av det stötdämpande materialet mellan innerförpackningarna inte vara mindre än vad den var mellan innerförpackningarna och ytterväggen vid den ursprungliga provningen. Om färre eller mindre innerförpackningar används (jämfört med dem som använts vid fallprovningen) ska tillräckligt med stötdämpande material tillföras för att fylla ut hålrum,
 - (d) ytterförpackningen ska i tomt tillstånd ha klarat den i 6.1.5.6 beskrivna staplingsprovningen. Den sammanlagda vikten av likadana kollin bestäms av totalvikten av innerförpackningarna som använts vid den i (a) omtalade fallprovningen,
 - (e) innerförpackningar som innehåller vätska ska vara fullständigt inbäddade i ett absorberande material av tillräcklig mängd för att kunna absorbera deras totala vätskeinnehåll,
 - (f) om ytterförpackningen är avsedd att innehålla innerförpackningar för vätskor och inte är läckagesäker, eller om den är avsedd att innehålla innerförpackningar med fasta ämnen och inte är dammtät, krävs användning av ett hjälpmedel, i form av en tät beläggning, plastsäck eller annat likvärdigt hjälpmedel, som i händelse av läckage håller kvar det flytande eller fasta innehållet. För förpackningar som innehåller vätskor ska det i (e) föreskrivna absorberande materialet finnas innanför detta kvarhållande skikt,
 - (g) förpackningarna ska vara försedda med märkning enligt bestämmelserna i 6.1.3, av vilken framgår att förpackningarna genomgått funktionsprovning för förpackningsgrupp I för sammansatta förpackningar. Högsta bruttovikten, som anges i kilogram, ska motsvara summan av vikten på ytterförpackningen och halva vikten av de i fallprovningen enligt (a) använda innerförpackningarna. Märkningen ska även innehålla bokstaven "V" enligt 6.1.2.4.
- 6.1.5.1.8 TFÄ-besiktningsorgan har rätt att när som helst kräva, att det visas genom provning enligt detta avsnitt att förpackningar ur serietillverkningen uppfyller bestämmelserna för typprovningen. Rapport över sådan provning ska arkiveras för kontrolländamål.
- 6.1.5.1.9 Om innerbehandling eller innerbeläggning krävs av säkerhetsskäl ska den bibehålla sina skyddande egenskaper även efter provningen.
- 6.1.5.1.10 Under förutsättning att provningsresultatets giltighet inte påverkas och efter godkännande av TFÄ-besiktningsorgan får flera provningsmoment genomföras med ett och samma provföremål.

6.1.5.1.11 *Bärningsförpackningar*

Bärningsförpackningar (se 1.2.1) ska vara provade och märkta enligt de bestämmelser som gäller för förpackningar i förpackningsgrupp II avsedda för transport av fasta ämnen eller innerförpackningar, med undantag av följande:

- (a) vid provningens genomförande ska vatten användas som provningsmedium och förpackningarna ska vara fyllda till minst 98 % av sin maximala volym. För att uppnå den nödvändiga totalvikten hos kollit får t ex påsar med blyhagel läggas i, så länge de placeras på ett sätt som inte påverkar provningsresultaten. Alternativt får fallhöjden vid fallprovningen varieras enligt 6.1.5.3.5 (b),
- (b) förpackningarna ska dessutom ha klarat täthetsprovning vid 30 kPa. Resultatet av provningen ska anges i provningsrapporten som beskrivs i 6.1.5.8, och
- (c) förpackningarna ska märkas med bokstaven "T" så som anges i 6.1.2.4.

6.1.5.2 *Förberedelser för provning av förpackningar*

6.1.5.2.1 Provingar ska genomföras med förpackningar i transportfärdigt skick, inklusive innerförpackningar i sammansatta förpackningar. Innerförpackningar och innerkärl eller fristående kärl och enkelförpackningar, dock inte säckar, ska fyllas till minst 98 % av sin maximala volym för vätskor eller minst 95 % för fasta ämnen. Säckar ska fyllas till den högsta vikt de får användas för. För sammansatta förpackningar där innerförpackningarna är avsedda att innehålla såväl flytande som fasta ämnen krävs separata provningar för båda typerna av innehåll. De ämnen eller föremål för vilka förpackningarna är avsedda får ersättas med andra ämnen eller föremål så länge detta inte förvanskar provningsresultaten. Ersätts fasta ämnen med andra ämnen ska dessa ha likadana fysikaliska egenskaper (vikt, partikelstorlek etc.) som det ämne som ska transporteras. Det är tillåtet att använda tillsatser som säckar med blyhagel för att uppnå den totalvikt som krävs hos kollit, under förutsättning att de placeras så att provningsresultaten inte påverkas.

6.1.5.2.2 När ett ersättningsämne används vid fallprovningen för vätskor, ska det ha likartad relativ densitet och viskositet som det ämne som ska transporteras. Under förutsättningarna i 6.1.5.3.5 får även vatten användas för fallprovningen.

6.1.5.2.3 Förpackningar av papper eller papp ska konditioneras under minst 24 h i en atmosfär med kontrollerad temperatur och relativ luftfuktighet. Av följande tre alternativ ska därvid ett väljas. Den rekommenderade atmosfären är (23 ± 2) °C och (50 ± 2) % relativ luftfuktighet. De två andra alternativen är (20 ± 2) °C och (65 ± 2) % relativ luftfuktighet eller (27 ± 2) °C och (65 ± 2) % relativ luftfuktighet.

Ann. Medelvärdena ska hamna inom dessa gränser. Kortvariga fluktuationer och mättningsbegränsningar kan orsaka att individuella mätningar varierar med upp till ± 5 % relativ luftfuktighet utan att det har signifikant inverkan på provningsresultatens reproducerbarhet.

6.1.5.2.4 (Tills vidare blank.)

6.1.5.2.5 Fat och dunkar av plast enligt 6.1.4.8, och om så krävs integrerade förpackningar (plast) enligt 6.1.4.19, ska för verifiering av tillräcklig kemisk beständighet gentemot vätskor genomgå en lagring vid rumstemperatur i sex månader. Under denna tid ska provföremålen stå fyllda med det gods de är avsedda att transportera.

Under de första och sista 24 h av lagringen ska provföremålen placeras med förslutningen nedåt. För förpackningar med ventilationsanordning görs detta dock endast under fem minuter. Efter lagringen ska provföremålen genomgå de provningar som föreskrivs i 6.1.5.3 - 6.1.5.6.

För innerkärl i integrerade förpackningar (plast) krävs ingen verifiering av kemisk beständighet, om det är känt att plastmaterialets hållfasthet inte förändras påtagligt under inverkan av innehållet.

Med påtaglig förändring av hållfastheten menas:

- (a) tydlig försprödning, eller
- (b) en betydande minskning i elasticitet, såvida den inte är förenad med minst motsvarande ökning av töjningen vid belastning.

Om plastmaterialets egenskaper har fastställts med andra metoder, kan den ovannämnda beständighetsprovningen utgå. Sådana metoder ska vara minst likvärdiga med den ovan beskrivna beständighetsprovningen och godtagna av TFÄ-besiktningsorgan.

Ann. *Beträffande fat och dunkar av plast samt integrerade förpackningar (plast) av polyeten, se även 6.1.5.2.6.*

- 6.1.5.2.6 För fat och dunkar av polyeten enligt 6.1.4.8 samt, om så krävs, integrerade förpackningar av polyeten enligt 6.1.4.19, får den kemiska kompatibiliteten med fyllningsämnen inordnade enligt 4.1.1.19 verifieras med hjälp av modellvätskor enligt följande (se 6.1.6).

Modellvätskorna är representativa för skademekanismerna på polyeten, vilket innebär uppmjukning genom svällning, spänningssprickor, molekylnedbrytande reaktioner och kombinationer av dessa. Tillräcklig kemisk kompatibilitet hos förpackningarna kan verifieras genom lagring under tre veckor vid 40 °C med respektive modellvätska. När vatten är modellvätska, är lagring enligt denna metod inte nödvändig. Lagring krävs inte för provföremål med modellvätskorna vätmedelslösning och ättiksyra, som används till staplingsprovning.

Under de första och sista 24 h av lagringen ska provföremålen placeras med förslutningen nedåt. För förpackningar med avluftningsanordning görs detta dock endast under fem minuter. Efter lagringen ska provföremålen genomgå de provningar som föreskrivs i 6.1.5.3 - 6.1.5.6.

Kompatibilitetsprovningen för tertiär butylhydroperoxid med mer än 40 % peroxidhalt och för peroxiättiksyror i klass 5.2 får inte utföras med modellvätskor. För dessa ämnen ska tillräcklig kemisk kompatibilitet hos provföremålen kontrolleras genom en sexmånaders lagring vid rumstemperatur med de ämnen som avses transporteras i förpackningarna.

Resultat av förfarandet enligt detta stycke med förpackningar av polyeten kan gälla även för en likadan förpackningstyp, vars innervägg är fluorbelagd.

- 6.1.5.2.7 Om förpackningar av polyeten enligt 6.1.5.2.6 har klarat provningen enligt 6.1.5.2.6, kan fyllningsämnen andra än de som utbyttts enligt 4.1.1.19 godkännas. Sådant godkännande ska baseras på laboratorieundersökningar³ som styrker att inverkan av sådana ämnen på provföremålen är mindre än inverkan av modellvätskorna, varvid hänsyn ska tas till tillämpliga nedbrytningsmekanismer. Samma villkor som i 4.1.1.19.2 gäller i fråga om relativa densiteter och ångtryck.

- 6.1.5.2.8 Förutsatt att hållfasthetsegenskaperna hos innerförpackningarna av plast i sammansatta förpackningar inte påtagligt förändras under inverkan av innehållet, är verifiering av kemisk beständighet inte nödvändig.

Med påtaglig förändring av hållfastheten menas:

- (a) tydlig försprödning eller
- (b) en betydande minskning i elasticitet, såvida den inte är förenad med minst motsvarande ökning av töjningen vid belastning.

³ *Laboratoriemetoder för verifiering av kemisk beständighet hos polyeten, enligt definition i 6.1.5.2.6, gentemot transportgods (ämnen, blandningar och beredningar) i relation till modellvätskor enligt 6.1.6, se riktlinjer i den icke rättsligt verkande delen i den av OTIF:s sekretariat publicerade RID-texten.*

6.1.5.3 Fallprovning⁴

6.1.5.3.1 Antal provföremål (per förpackningstyp och tillverkare) samt fallorientering

För andra än platta fall ska tyngdpunkten ligga lodrätt över anslagspunkten.

Om i ett visst fallförsök mer än en orientering är möjlig, ska den orientering väljas vid vilken risken för brott på förpackningen är som störst.

Förpackning	Antal provföremål per provningsmoment	Fallorientering
(a) Fat av stål Fat av aluminium Fat av metall (annan än stål eller aluminium) Dunkar av stål Dunkar av aluminium Fat av plywood Fat av papp (fiberfat) Fat och dunkar av plast Integrerade förpackningar i fatform Förpackningar av tunnplåt	Sex (tre för varje fallprovningsmoment)	- Första fallprovningsmomentet (med tre provföremål): förpackningen ska träffa anslagsplattan diagonalt mot gavelfalsen, eller, om sådan inte finns, på en kant eller runtgående fog. - Andra fallprovningsmomentet (med de övriga tre provföremålen): förpackningen ska träffa anslagsplattan med den svagaste delen som inte provats vid det första momentet, t ex förslutningen, eller för vissa cylindriska fat den svetsade längsgående mantelfogen.
(b) Lådor av trä Lådor av plywood Lådor av träfibermaterial Lådor av papp Lådor av plastmaterial Lådor av stål eller aluminium Integrerade förpackningar i lådform	Fem (ett för varje fallprovningsmoment)	- Första fallprovningsmomentet: platt mot lådans botten - Andra fallprovningsmomentet: platt mot lådans ovansida - Tredje fallprovningsmomentet: platt mot ena långsidan - Fjärde fallprovningsmomentet: platt mot ena kortsidan - Femte fallprovningsmomentet: mot ett hörn
(c) Säckar – enskikts med sidesöm	Tre (tre fallprovningsmoment med varje säck)	- Första fallprovningsmomentet: platt mot säckens breddsida - Andra fallprovningsmomentet: platt mot en av säckens smala sidor - Tredje fallprovningsmomentet: mot säckbotten
(d) Säckar – enskikts utan sidesöm eller flerskikts	Tre (två fallprovningsmoment med varje säck)	- Första fallprovningsmomentet: platt mot säckens breddsida - Andra fallprovningsmomentet: mot säckbotten
(e) Integrerade förpackningar (glas, porslin eller stengods) som har fat- eller lådform och enligt 6.1.3.1 (a) (ii) är märkta med symbolen "RID/ADR".	Tre (ett för varje fallprovningsmoment)	Förpackningen ska träffa anslagsplattan diagonalt mot bottenfalsen eller om sådan fals inte finns på en runtgående fog eller bottenkant.

⁴ Se ISO 2248.

6.1.5.3.2 Särskilda förberedelser av provföremålet för fallprovningen

För nedan listade förpackningar ska provföremålet och dess innehåll konditioneras till en temperatur av -18 °C eller lägre:

- fat av plast (se 6.1.4.8),
- dunkar av plast (se 6.1.4.8),
- lådor av plast, med undantag för lådor av cellplast (se 6.1.4.13),
- integrerade förpackningar (plast) (se 6.1.4.19), och
- sammansatta förpackningar med innerförpackningar av plast, med undantag av säckar och påsar av plast för fasta ämnen och föremål.

Fat och dunkar av annat plastmaterial än polyeten samt ytterförpackningar av plast i integrerade förpackningar avsedda för transporter av flytande ämnen ska emellertid kylas ned till en temperatur av -40 °C .

Anm. I de internationella RID-bestämmelserna ingår inte det föregående momentet.

Konditioneras provföremålen på detta sätt, behöver konditioneringen enligt 6.1.5.2.3 inte ske. Provvätskor ska hållas i flytande tillstånd, om så behövs genom tillsats av frostskyddsmedel.

6.1.5.3.3 Förpackningar med avtagbar topp för vätskor får inte genomgå fallprovning förrän 24 h efter fyllning och förslutning, för att ta hänsyn till eventuell relaxation i packningen.

6.1.5.3.4 Anslagsplattan

Anslagsplattan ska ha en icke fjädrande och horisontell yta och

- vara fast inbyggd och tillräckligt massiv så att den inte kan förskjutas,
- vara plan, varvid ytan ska vara fri från punktvisa brister som kan påverka provningsresultaten,
- vara tillräckligt styv, så att den inte deformeras under provningsförhållandena och inte kan skadas under provningen, och
- vara tillräckligt stor för att säkerställa att kollit som ska provas faller helt och hållet på ytan.

6.1.5.3.5 Fallhöjd

För fasta ämnen och flytande ämnen om provningen genomförs med det fasta eller flytande ämne som ska transporteras, eller med ett annat ämne med väsentligen samma fysikaliska egenskaper:

Förpackningsgrupp I	Förpackningsgrupp II	Förpackningsgrupp III
1,8 m	1,2 m	0,8 m

För flytande ämnen i enkelförpackningar och för innerförpackningar i sammansatta förpackningar, om provningen genomförs med vatten:

Anm. Begreppet vatten innefattar vatten/frostskyddsmedellösningar med relativ densitet 0,95 för provningen vid -18 °C eller -40 °C (i de internationella RID-bestämmelserna ingår inte kravet av -40 °C).

- (a) när ämnet som ska transporteras har en relativ densitet av högst 1,2:

Förpackningsgrupp I	Förpackningsgrupp II	Förpackningsgrupp III
1,8 m	1,2 m	0,8 m

- (b) när ämnet som ska transporteras har en relativ densitet över 1,2 ska fallhöjden beräknas utgående från den relativa densiteten av detta ämne, avrundad uppåt till en decimal enligt följande:

Förpackningsgrupp I	Förpackningsgrupp II	Förpackningsgrupp III
d x 1,5 (m)	d x 1,0 (m)	d x 0,67 (m)

(c) för förpackningar av tunnplåt för transport av ämnen med viskositet vid 23 °C över 200 mm²/s (vilket motsvarar en utloppstid av 30 sekunder ur en standardbägare med en mynning med 6 mm diameter enligt ISO 2431:1993), som enligt 6.1.3.1 (a) (ii) är märkta med symbolen "RID/ADR":

(i) för ämnen som ska transporteras, vars relativa densitet är högst 1,2:

Förpackningsgrupp II	Förpackningsgrupp III
0,6 m	0,4 m

(ii) för ämnen som ska transporteras, vars relativa densitet är över 1,2 ska fallhöjden beräknas utgående från den relativa densiteten hos detta ämne, avrundad uppåt till en decimal, enligt följande:

Förpackningsgrupp II	Förpackningsgrupp III
d x 0,5 (m)	d x 0,33 (m)

6.1.5.3.6 *Kriterier för godkännande av provresultat*

6.1.5.3.6.1 Varje förpackning som innehåller vätska ska vara tät efter utjämning mellan det invändiga och det utvändiga trycket. För innerförpackningar i sammansatta förpackningar eller integrerade förpackningar (glas, porslin, stengods), som enligt 6.1.3.1 (a) (ii) är märkta med symbolen "RID/ADR", är sådan tryckutjämning dock inte nödvändig.

6.1.5.3.6.2 Om en förpackning för fasta ämnen genomgått en fallprovning och med sin övre gavel träffat anslagsplattan, har den klarat provningen om innehållet hålls kvar fullständigt av en innerförpackning (t ex en säck av plast) eller ett innerkärl, även om förslutningen med bibehållen återhållande funktion inte längre är dammtät.

6.1.5.3.6.3 Förpackningen eller ytterförpackningen i integrerade eller sammansatta förpackningar får inte uppvisa sådana skador som kan inverka på transportsäkerheten. Inget innehåll får läcka ur innerkärl eller innerförpackningar.

6.1.5.3.6.4 Varken det yttersta skiktet i en säck eller en ytterförpackning får uppvisa sådana skador som kan inverka på transportsäkerheten.

6.1.5.3.6.5 Ett litet utflöde av innehåll från någon förslutning vid själva anslaget räknas inte som underkännande av förpackningen, under förutsättning att fortsatt läckage inte förekommer.

6.1.5.3.6.6 För förpackningar för klass 1 tillåts inga bristningar, som kan möjliggöra spill av fritt explosivämne eller av föremål med explosivämne från ytterförpackningen.

6.1.5.4 *Täthetsprovning*

Täthetsprovning ska genomföras på alla förpackningar avsedda för vätskor, men krävs dock inte för:

- innerförpackningar i sammansatta förpackningar,
- innerkärl i integrerade förpackningar (glas, porslin eller stengods) som enligt 6.1.3.1 (a) (ii) är märkta med symbolen "RID/ADR",
- förpackningar av tunnplåt som enligt 6.1.3.1 (a) (ii) är märkta med symbolen "RID/ADR" och avsedda för ämnen vars viskositet vid 23 °C är över 200 mm²/s.

6.1.5.4.1 *Antal provföremål*

Tre provföremål för varje förpackningstyp och tillverkare.

6.1.5.4.2 *Särskilda förberedelser av provföremål för provningen*

Förslutningar med ventilationsanordningar ska ersättas med liknande förslutningar utan ventilationsanordning eller så ska ventilationsanordningarna tillslutas tätt.

6.1.5.4.3 *Provningsmetod och tillämpligt provtryck*

Förpackningarna inklusive deras förslutningar ska hållas under vatten i 5 minuter medan de utsätts för ett invändigt luftövertryck. Sättet att hålla dem under vatten får inte påverka provningsresultaten.

Följande lufttryck ska användas:

Förpackningsgrupp I	Förpackningsgrupp II	Förpackningsgrupp III
Minst 30 kPa (0,3 bar)	Minst 20 kPa (0,2 bar)	Minst 20 kPa (0,2 bar)

Andra metoder får användas, om de är minst lika effektiva.

6.1.5.4.4 *Kriterium för godkännande av provningsresultat*

Inget läckage får förekomma.

6.1.5.5 *Provning med invändigt tryck (vätsketryckprovning)*

6.1.5.5.1 *Förpackningar som ska provas*

Vätsketryckprovning ska genomföras på alla förpackningstyper av metall och plast samt på alla integrerade förpackningar avsedda att innehålla vätskor. Provning krävs dock inte för:

- innerförpackningar i sammansatta förpackningar,
- innerkärl i integrerade förpackningar (glas, porslin eller stengods), märkta med symbolen "RID/ADR" enligt 6.1.3.1(a) (ii),
- förpackningar av tunnplåt, märkta med symbolen "RID/ADR" enligt 6.1.3.1 (a) (ii), och avsedda för ämnen vars viskositet vid 23 °C är över 200 mm²/s.

6.1.5.5.2 *Antal provföremål*

Tre provföremål för varje förpackningstyp och tillverkare.

6.1.5.5.3 *Särskilda förberedelser av förpackningarna för provningen*

Förslutningar med ventilationsanordningar ska ersättas med liknande förslutningar utan ventilationsanordning eller så ska ventilationsanordningarna tillslutas tätt.

6.1.5.5.4 *Provningsmetod och tillämpligt provtryck*

Förpackningar av metall och integrerade förpackningar (glas, porslin eller stengods) ska tillsammans med sina förslutningar utsättas för provtrycket under fem minuter. Förpackningar av plast och integrerade förpackningar (plast) ska tillsammans med sina förslutningar utsättas för provtrycket under 30 minuter. Provtrycket är det som enligt 6.1.3.1 (d) ska anges i märkningen. Sättet på vilket förpackningen hålls på plats får inte påverka provningsresultaten. Provtrycket ska appliceras kontinuerligt och jämnt och ska hållas konstant under hela provningstiden.

Det tryck (övertryck) som ska användas bestäms enligt någon av följande metoder och ska vara lägst:

- (a) det totala trycket uppmätt inuti förpackningen (dvs. vätskans ångtryck plus partialtryck från luft eller inerta gaser minus 100 kPa) vid 55 °C, multiplicerat med en säkerhetsfaktor av 1,5. Detta totalövertryck ska bestämmas på grundval av högsta fyllningsgrad enligt 4.1.1.4 och en fyllningstemperatur av 15 °C, eller
- (b) 1,75 gånger vätskans ångtryck vid 50 °C och resultatet minskat med 100 kPa, dock med ett minsta provtryck av 100 kPa, eller
- (c) 1,5 gånger vätskans ångtryck vid 55 °C och resultatet minskat med 100 kPa, dock med ett minsta provtryck av 100 kPa.

- 6.1.5.5.5 Dessutom ska förpackningar som är avsedda att innehålla vätskor i förpackningsgrupp I provas under fem eller 30 minuter med ett minsta provtryck av 250 kPa. Provningsstiden beror på vilket material förpackningen är tillverkad av.
- 6.1.5.5.6 *Kriterium för godkänd provning*
Ingen förpackning får läcka.
- 6.1.5.6 ***Staplingsprovning***
Staplingsprovning ska genomföras med alla förpackningstyper, med undantag av säckar och ej staplingsbara integrerade förpackningar (glas, porslin eller stengods) som enligt 6.1.3.1 (a) (ii) är märkta med symbolen "RID/ADR".
- 6.1.5.6.1 *Antal provföremål*
Tre provföremål för varje förpackningstyp och tillverkare.
- 6.1.5.6.2 *Provningsmetod*
Provföremålet ska utsättas för en kraft som verkar på ovsidans hela yta och motsvarar totalvikten av likadana kollin, som kan staplas på den under transport. I de fall innehållet i provföremålet är en vätska vars relativa densitet skiljer sig från det avsedda flytande ämnets densitet, ska kraftens storlek beräknas med avseende på det sistnämnda ämnet. Staplingshöjden inklusive provföremålet ska vara minst 3 meter. Provningsstiden ska vara 24 h, med undantag för fat och dunkar av plast och integrerade förpackningar av typ 6HH1 och 6HH2 avsedda för vätskor, vilka ska utsättas för staplingsprovning under 28 dygn och vid en temperatur av minst 40 °C.
Vid provning enligt 6.1.5.2.5 ska avsett innehåll användas. Vid provning enligt 6.1.5.2.6 ska staplingsprovningen genomföras med en modellvätska.
- 6.1.5.6.3 *Kriterier för godkänd provning*
Inget provföremål får läcka. I integrerade eller sammansatta förpackningar får inget läckage av innehållet förekomma från innerkärnen eller innerförpackningarna. Provföremålen får inte uppvisa skador, som kan äventyra transportsäkerheten, eller deformationer som kan nedsätta hållfastheten eller orsaka instabilitet i staplar. Plastförpackningar ska kylas till rumstemperatur innan bedömning av resultatet görs.
- 6.1.5.7 ***Kompletterande permeationsprovning för fat och dunkar av plast enligt 6.1.4.8 samt för integrerade förpackningar (plast) – utom förpackningsslag 6HA1 – enligt 6.1.4.19, avsedda för transport av vätskor med flampunkt ≤60 °C***
Förpackningar av polyeten ska genomgå denna provning endast för godkännande för bensen, toluen, xylen eller blandningar och beredningar innehållande dessa ämnen.
- 6.1.5.7.1 *Antal provföremål*
Tre förpackningar per förpackningstyp och tillverkare.
- 6.1.5.7.2 *Särskilda förberedelser av provföremål för provningen*
Provföremålen ska förlagras, antingen med det ämne som ska transporteras, enligt 6.1.5.2.5, eller för förpackningar av polyeten med modellvätskan blandning av kolväten (lacknafta) enligt 6.1.5.2.6.
- 6.1.5.7.3 *Provningsmetod*
Provföremålen, fyllda med det ämne förpackningarna ska godkännas för, ska vägas före och efter 28 dagars lagring vid 23 °C och 50 % relativ luftfuktighet. För förpackningar av polyeten får provningen utföras med modellvätskan blandning av kolväten (lacknafta) i stället för bensen, toluen eller xylen.

6.1.5.7.4 *Kriterium för godkänd provning*

Permeationen får inte överstiga 0,008 g per liter och timme.

6.1.5.8 **Provningsrapport**

6.1.5.8.1 En provningsrapport med minst följande uppgifter ska upprättas och vara tillgänglig för användare av förpackningen:

1. provningsorganets namn och adress,
2. uppdragsgivarens namn och adress (där så är tillämpligt),
3. ett unikt identifieringsnummer på provningsrapporten,
4. datum för provningsrapporten,
5. förpackningstillverkaren,
6. beskrivning av förpackningstypen (t ex dimensioner, material, förslutningar, godstjocklek) inklusive tillverkningsmetoden (t ex formblåsning), eventuellt kompletterad med ritningar och fotografier,
7. maximal kapacitet,
8. karakteristiska egenskaper hos innehållet vid provningen, t ex viskositet, relativ densitet hos vätskor och partikelstorlek hos fasta ämnen,
9. beskrivning av provningen och provningsresultaten, och
10. provningsrapporten ska signeras med angivande av namn och befattning.

6.1.5.8.2 Provningsrapporten ska innehålla en deklaration om att det transportfärdiga kollit har provats i överensstämmelse med tillämpliga bestämmelser i detta avsnitt och att provningsrapporten kan bli ogiltig om andra förpackningssätt eller andra beståndsdelar i förpackningen används. Ett exemplar av provningsrapporten ska finnas tillgänglig för det TFA-besiktningensorganet som har beställt testningen och också för säkerhetsteknikcentralen.

6.1.6 **Modellvätskor för verifiering av kemisk kompatibilitet hos förpackningar, inklusive IBC-behållare, av polyeten enligt 6.1.5.2.6 respektive 6.5.6.3.5**

6.1.6.1 Följande modellvätskor får användas för detta plastmaterial:

- (a) **Vätmedelslösning** för ämnen som har kraftigt spänningssprickutlösande verkan på polyeten, i synnerhet för alla lösningar och beredningar innehållande vätmedel.

En vattenlösning med antingen 1 % alkylbensensulfonat eller 5 % nonylfenoletoxylat ska användas, förlagrad minst 14 dagar i 40 °C innan den används vid provning.

Ytspänningen hos lösningen ska vara mellan 31 och 35 mN/m vid 23 °C

Staplingsprovning ska utföras på grundval av en relativ densitet av minst 1,2.

En beständighetsprovning med ättiksyra är inte nödvändig, om tillräcklig kemisk kompatibilitet visas med vätmedelslösning.

För ämnen, som verkar mer spänningssprickutlösande på polyeten än vätmedelslösningen, får tillräcklig kemisk kompatibilitet verifieras genom en treveckors förlagring vid 40 °C enligt 6.1.5.2.6, men då med avsett innehåll.

- (b) **Ättiksyra** för ämnen och beredningar som verkar spänningssprickutlösande på polyeten, i synnerhet för monokarboxylsyror och envärdiga alkoholer.

Ättiksyra i en koncentration av 98-100 % ska användas

Relativ densitet = 1,05.

Staplingsprovet ska utföras på grundval av en relativ densitet av minst 1,1.

För ämnen, som i högre grad än ättiksyra orsakar att polyeten sväller, upp till högst 4 % viktökning, får tillräcklig kemisk kompatibilitet verifieras genom en treveckors förlagring vid 40 °C enligt 6.1.5.2.6, men då med avsett innehåll.

- (c) **n-butylacetat/vätmedelslösning mättad med n-butylacetat** för ämnen och beredningar vilka orsakar att polyeten sväller med upp till cirka 4 % viktökning och samtidigt har spänningssprickutlösande verkan, i synnerhet för växtskyddsmedel, flytande färger och vissa estrar. n-butylacetat i 98-100 % koncentration ska användas vid förlagring enligt 6.1.5.2.6.

För staplingsprovningsprovet enligt 6.1.5.6 ska användas ett provningsmedium bestående av 1-10 % vattenlösning av vätmedel blandad med 2 % n-butylacetat enligt (a) ovan.

Staplingsprovning ska utföras på grundval av en relativ densitet av minst 1,0.

För ämnen, som i högre grad än n-butylacetat orsakar att polyeten sväller, upp till högst 7,5 % viktökning, får tillräcklig kemisk kompatibilitet verifieras genom en treveckors förlagring vid 40 °C enligt 6.1.5.2.6, men då med avsett innehåll.

- (d) **Blandning av kolväten (lacknafta)** för ämnen och beredningar vilka orsakar att polyeten sväller, i synnerhet för kolväten, vissa estrar och ketoner.

En blandning av kolväten med kokpunkt mellan 160 °C och 220 °C, relativ densitet 0,78-0,80, flampunkt över 50 °C och aromatinnehåll mellan 16 % och 21 % ska användas.

Staplingsprovning ska utföras på grundval av en relativ densitet av minst 1,0.

För ämnen, som orsakar att polyeten sväller med mer än 7,5 % viktökning, får tillräcklig kemisk kompatibilitet verifieras genom en treveckors förlagring vid 40 °C enligt 6.1.5.2.6, men då med avsett innehåll.

- (e) **Salpetersyra** för alla ämnen och beredningar vilka orsakar en högst lika stor oxiderande verkan eller molekylär nedbrytning på polyeten som salpetersyra med 55 % koncentration.

Salpetersyra med en koncentration av minst 55 % ska användas.

Staplingsprovning ska utföras på grundval av en relativ densitet av minst 1,4.

För ämnen som orsakar kraftigare oxidering eller molekylär nedbrytning än 55 % salpetersyra gäller 6.1.5.2.5.

Användningstiden ska i sådana fall bestämmas genom observation av graden av skada (t ex två år för salpetersyra med minst 55 % koncentration).

- (f) **Vatten** för ämnen som inte angriper polyeten i de fall som nämns i (a) - (e), i synnerhet för oorganiska syror och lutar, vattenlösningar av salter, flervärda alkoholer samt vattenlösningar av organiska ämnen.

Staplingsprovning ska utföras på grundval av en relativ densitet av minst 1,2.

Typprovning med vatten krävs inte om tillräcklig kemisk kompatibilitet har påvisats med vätmedelslösning eller salpetersyra.

LUKU 6.2
BESTÄMMELSER FÖR
TILLVERKNING OCH PROVNING
AV TRYCKKÄRL, AEROSOLBEHÅLLARE,
ENGÅNGSBEHÅLLARE FÖR GAS OCH
BRÄNSLECELLSBEHÅLLARE FÖR KONDENSERAD BRANDFARLIG GAS

Anm. För förpackningar som hör till transportabla tryckbärande anordningar erkänner Finland i enlighet med direktiv 1999/36/EG om transportabla tryckbärande anordningar åtgärder som utförts annanstans än i Finland, om de uppfyller de krav som gäller i Finland. Materialet på den förpackning som används för transporten ska vara beständigt upp till en temperatur av -40 °C. Se statsrådets förordning om transport av farliga ämnen på järnväg (195/2002).

6.2.1 Allmänna bestämmelser

Anm. Aerosolbehållare, engångsbehållare för gas samt bränslecellsbehållare för kondenserad brandfarlig gas omfattas inte av bestämmelserna i 6.2.1 till 6.2.5.

6.2.1.1 Konstruktion och tillverkning

6.2.1.1.1 Kärll och förslutningar ska vara konstruerade, tillverkade, provade och utrustade på ett sådant sätt att de tål alla de påkänningar, inklusive utmattning, som de kan utsättas för vid normal användning och under normala transportförhållanden.

6.2.1.1.2 (Tills vidare blank.)

6.2.1.1.3 Minsta godstjocklek får aldrig vara mindre än den godstjocklek, som anges i tekniska normer för konstruktion och tillverkning.

6.2.1.1.4 För svetsade tryckkärl får endast metaller av svetsbar kvalitet användas.

6.2.1.1.5 För gasflaskor, storflaskor, tryckfat och gasflaskpaket anges provtrycket i 4.1.4.1, förpackningsinstruktion P200. För slutna kryokärl anges provtrycket i 4.1.4.1, förpackningsinstruktion P203.

6.2.1.1.6 Tryckkärl som är sammansatta i paket, ska vara försedda med en bärande konstruktion och sammanhållna som en enhet. Tryckkärlen ska vara säkrade så att rörelser avseende hela konstruktionen och rörelser som kan leda till koncentration av skadliga lokala spänningar förhindras. Rörledningsanordningar (t.ex. rörledningar, ventiler och manometrar) ska konstrueras och tillverkas så att de är skyddade mot skador genom stötar och mot påkänningar, som uppträder under normala transportförhållanden. Rörledningar ska ha minst samma provtryck som gasflaskorna. För kondenserade giftiga gaser ska varje tryckkärl ha en isoleringsventil, för att säkerställa att varje tryckkärl kan fyllas separat och att inget ömsesidigt utbyte av innehåll i tryckkärlen kan ske under transport.

Anm. Kondenserade giftiga gaser har klassificeringskod 2T, 2TF, 2TC, 2TO, 2TFC eller 2TOC.

6.2.1.1.7 Kontakt mellan olika metaller, som kan leda till skador genom galvanisk reaktion, ska undvikas.

6.2.1.1.8 *Tilläggsbestämmelser för tillverkning av slutna kryokärl för kyllda kondenserade gaser*

6.2.1.1.8.1 För varje tryckkärl ska den använda metallens mekaniska egenskaper inklusive slagseghet och böjkoeficient verifieras

Anm. Beträffande slagseghet innehåller 6.8.5.3 detaljer om provningskrav, som får användas.

- 6.2.1.1.8.2 Tryckkärnen ska vara värmeisolerade. Värmeisoleringen ska skyddas mot stötar av en omgivande mantel. Är utrymmet mellan tryckkärl och mantel lufttomt (vakuumisolering) ska manteln konstrueras så att den håller för ett beräknat utvändigt tryck på minst 100 kPa (1 bar) i överensstämmelse med ett vedertaget tekniskt regelverk, eller ett beräknat kritiskt deformationstryck på minst 200 kPa (2 bar) övertryck, utan kvarstående deformation. Om manteln är gastätt försluten (t ex vid vakuumisolering) ska en anordning förebygga att det vid otillräcklig gastäthet hos tryckkärlet eller dess utrustning uppstår ett farligt tryck i isoleringsskiktet. Anordningen ska förhindra inträngning av fukt i isoleringen.
- 6.2.1.1.8.3 Slutna kryokärl som är konstruerade för transport av kyllda kondenserade gaser med kokpunkt under -182°C vid atmosfärstryck, får inte innehålla material som kan reagera med syre eller syreanrikad atmosfär på ett farligt sätt, om sådana material finns i delar av värmeisoleringen där det finns risk för kontakt med syre eller någon syreanrikad vätska.
- 6.2.1.1.8.4 Slutna kryokärl ska vara konstruerade och tillverkade med ändamålsenliga lyft- och säkringsanordningar.
- 6.2.1.1.9 *Tilläggsbestämmelser för tillverkning av tryckkärl för acetylen*
- Tryckkärl för UN 1001 acetylen, löst, och UN 3374, acetylen, utan lösningsmedel, ska vara fyllda med ett likformigt fördelat poröst material av sådant slag som motsvarar av bestämmelser och provningar av ett anmält organ eller av de anmälda organ i stater som hör till Europeiska unionen och Europeiska ekonomiska samarbetsområdet i enlighet med direktivet om transportabla tryckbärande anordningar (99/36/EG), och som:
- (a) inte angriper kärnen eller bildar skadliga eller farliga föreningar, varken med acetylenet eller med lösningsmedlet i UN 1001, och
 - (b) är ändamålsenligt för att förhindra utbredning av ett sönderfall av acetylenet i det porösa materialet.
- För UN 1001 ska lösningsmedlet vara kompatibelt med kärlet.
- Anm. I internationella RID-bestämmelser ska poröst material uppfylla bestämmelser och provningar av en i COTIF-överenskommelsen avsedd behörig myndighet.*
- 6.2.1.2 *Material***
- 6.2.1.2.0 Materialet av tryckkärl ska vara beständigt upp till en temperatur av -40°C .
- Anm. I de internationella RID-bestämmelserna ingår inte 6.2.1.2.0.*
- 6.2.1.2.1 Material för tillverkning av tryckkärl och deras förslutningar som är i direkt kontakt med farligt gods, får inte angripas eller försvagas av det farliga godset avsett för transport och får inte heller orsaka en farlig reaktion, t.ex. katalysera en reaktion eller reagera med farligt gods.
- 6.2.1.2.2 Tryckkärl och deras förslutningar ska vara tillverkade av material som är angivna i de tekniska normerna för konstruktion och tillverkning och i den tillämpliga förpackningsinstruktionen för de ämnen som är avsedda att transporteras i tryckkärnen. Materialen ska, så som anges i de tekniska normerna för konstruktion och tillverkning, vara okänsliga mot sprödbrott och spänningsskorrosion.
- 6.2.1.3 *Driftutrustning***
- 6.2.1.3.1 Ventiler, rörsystem och andra utrustningsdelar under tryck, med undantag av tryckavlastningsanordningar, ska vara konstruerade och tillverkade så att sprängtrycket motsvarar minst 1,5 gånger tryckkärlets provtryck

- 6.2.1.3.2 Driftutrustningen ska vara anordnad eller konstruerad så att sådana skador förhindras, som skulle kunna leda till att tryckkärls innehåll kommer ut under normala transportförhållanden. Det samlingsrör som leder till avstängningsventilerna ska vara tillräckligt flexibelt för att skydda ventilerna och rörsystemet mot avskjuvning och mot läckage av tryckkärls innehåll. Fyllnings- och tömningsventilerna och alla skyddskåpor ska kunna säkras mot oavsiktligt öppnande. Ventilerna ska vara skyddade enligt bestämmelserna i 4.1.6.8
- 6.2.1.3.3 Tryckkärl, som inte kan flyttas manuellt eller rullas, ska vara försedda med anordningar (medar, öglor, hakar), som säkerställer betryggande hantering av kärnen med mekaniska hjälpmedel och är fästa så att de varken försvagar kärnen eller orsakar otillåtna spänningar i dessa.
- 6.2.1.3.4 Enskilda tryckkärl ska vara utrustade med tryckavlastningsanordningar enligt 4.1.4.1, förpackningsinstruktion P200 (2) eller enligt 6.2.1.3.6.4 och 6.2.1.3.6.5. Tryckavlastningsanordningarna ska vara konstruerade så att inga främmande ämnen kan tränga in och inga gaser läcka ut och att inget farligt övertryck kan bildas. Vid inbyggnad ska tryckavlastningsanordningarna på horisontella tryckkärl som är förenade med varandra genom ett samlingsrör och fyllda med en brandfarlig gas vara anordnade så att avblåsning kan ske fritt i luften under normala transportförhållanden och inverkan av den utströmmande gasen på själva tryckkärl förhindras
- 6.2.1.3.5 Tryckkärl, som fylls efter volym, ska vara försedda med nivåindikering
- 6.2.1.3.6 *Tilläggsbestämmelser för slutna kryokärl*
- 6.2.1.3.6.1 Varje fyllnings- och tömningsöppning i ett slutet kryokärl för transport av kylda kondenserade brandfarliga gaser ska vara försedda med minst två av varandra oberoende avstängningsanordningar i serie, där den första ska vara en avstängningsventil och den andra en blindfläns eller likvärdig anordning.
- 6.2.1.3.6.2 I rörsektioner som kan tillslutas i båda ändar, och där vätska kan bli instängd, ska ett system för automatisk tryckavlastning finnas för att förhindra onormal tryckstegring i rörsystemet.
- 6.2.1.3.6.3 Varje anslutning till ett slutet kryokärl ska vara tydligt märkt för att ange dess funktion (t.ex. ångfas eller vätskefas).
- 6.2.1.3.6.4 Tryckavlastningsanordningar
- 6.2.1.3.6.4.1 Varje slutet kryokärl ska vara utrustat med minst en tryckavlastningsanordning. Tryckavlastningsanordningen ska vara av en typ som håller för dynamiska påkänningar, inklusive vätskeskvalp.
- 6.2.1.3.6.4.2 Slutna kryokärl får parallellt med fjäderbelastade anordningar dessutom vara försedda med ett sprängbleck för att uppfylla bestämmelserna i 6.2.1.3.6.5.
- 6.2.1.3.6.4.3 Anslutningarna för tryckavlastningsanordningarna ska vara tillräckligt dimensionerade så att erforderlig avblåsningsmängd obehindrat kan nå tryckavlastningsanordningen.
- 6.2.1.3.6.4.4 Alla ingående öppningar till tryckavlastningsanordningarna ska befinna sig i det slutna kryokärls ångfas vid maximala fyllningsbetingelser. Anordningarna ska monteras så att den utströmmande ångan töms utan hinder.
- 6.2.1.3.6.5 Avblåsningskapacitet och inställning av tryckavlastningsanordningar
- Anm. I samband med tryckavlastningsanordningar för slutna kryokärl betyder högsta tillåtna arbetstryck det högsta tillåtna effektiva övertrycket i det fyllda slutna kryokärls topp under drift, inklusive det högsta effektiva trycket under fyllning och tömning.*

- 6.2.1.3.6.5.1 Tryckavlastningsanordningarna ska öppna automatiskt vid ett tryck på minst högsta tillåtna arbetstrycket och vara helt öppna vid ett tryck lika med 110 % av högsta tillåtna arbetstrycket. Dessa anordningar ska efter utsläppet stänga vid ett tryck som är högst 10 % under öppningstrycket och ska förbli stängda vid alla lägre tryck.
- 6.2.1.3.6.5.2 Sprängbleck ska vara inställda så att de brister vid ett nominellt tryck som är antingen lägre än provtrycket eller lägre än 150 % av högsta tillåtna arbetstrycket.
- 6.2.1.3.6.5.3 I händelse av förlust av vakuum i ett vakuumisolerat slutet kryokärl, ska den sammanlagda avblåsningskapaciteten hos tryckavlastningsanordningarna vara tillräcklig för att trycket (inklusive tryckstegring) i det slutna kryokärl inte ska överstiga 120 % av högsta tillåtna arbetstryck.
- 6.2.1.3.6.5.4 Erforderlig kapacitet hos tryckavlastningsanordningarna ska beräknas enligt en vedertagen teknisk norm som godtagits av säkerhetsteknikcentralen¹.

6.2.1.4 Godkännande av tryckkärl

- 6.2.1.4.1 Tryckkärlens överensstämmelse ska verifieras vid tillverkningstidpunkten enligt bestämmelser i lagen om transport av farliga ämnen (719/1994) och i statsrådets förordning (302/2001) och kommunikationsministeriets förordning (393/2001). Tryckkärl ska kontrolleras, provas och godkännas av ett anmält organ. Den tekniska dokumentationen ska omfatta såväl fullständiga detaljer om utförande och konstruktion som fullständig dokumentation över tillverkning och provning

Anm. 1 internationella RID-bestämmelser ges bestämmelser för överensstämmelse av behörig myndighet. Tryckkärl kontrolleras, provas och godkännas av ett kontrollorgan.

- 6.2.1.4.2 Kvalitetssystemet ska uppfylla ett anmält organs bestämmelser

6.2.1.5 Första kontroll

- 6.2.1.5.1 Nya tryckkärl, med undantag av slutna kryokärl, ska under och efter tillverkningen genomgå provning och kontroll enligt tillämpliga konstruktionsstandarder, som innefattar följande:

På ett lämpligt urval av tryckkärl utförs:

- (a) provning av materialets mekaniska egenskaper,
- (b) kontroll av minsta godstjocklek,
- (c) kontroll av materialets homogenitet i varje tillverkad charge,
- (d) utvändig och invändig kontroll av tryckkärlen.
- (e) kontroll av halsgången,
- (f) kontroll av överensstämmelsen med konstruktionsstandarderna.

På alla tryckkärl utförs:

- (g) vätsketryckprovning. Tryckkärlen ska motstå provtrycket utan större expansion än typsificeringen tillåter.

Anm. Efter medgivande av ett anmält organ kan vätsketryckprovningen ersättas av en provning med gas, om ett sådant förfarande inte medför fara.

- (h) kontroll och bedömning av tillverkningsfel och antingen reparation eller kassation av tryckkärl. För svetsade tryckkärl ska svetsfogarnas kvalitet ges särskild uppmärksamhet,
- (i) kontroll av märkningen på tryckkärlen,

¹ Se till exempel CGA publikation S-1.2-2003 "Pressure Relief Device Standards – Part 2 – Cargo and Portable Tanks for Compressed Gases" och S-1.1-2003 "Pressure Relief Device Standards – Part 1 – Cylinders for Compressed Gases".

- (j) dessutom på kärl för UN 1001 acetylen, löst, och UN 3374 acetylen, utan lösningsmedel, kontroll av det porösa materialets tillstånd och riktiga applicering samt i förekommande fall mängden lösningsmedel.

6.2.1.5.2 På ett lämpligt urval av slutna kryokärl ska kontroll och provning angiven 6.2.1.5.1 (a), (b), (d) och (f) genomföras. Därutöver ska svetsfogarna kontrolleras på ett urval av slutna kryokärl, genom röntgen, ultraljud eller andra lämpliga oförstörande provningsmetoder enligt tillämplig norm för konstruktion och tillverkning. Denna kontroll av svetsfogar är inte tillämplig på den omgivande manteln.

Därutöver ska alla slutna kryokärl genomgå första kontroll och provning enligt 6.2.1.5.1 (g), (h) och (i) samt även en täthetsprovning och funktionskontroll av driftutrustningen efter sammansättning.

6.2.1.6 Återkommande kontroll

6.2.1.6.1 Återfyllningsbara tryckkärl, med undantag av kryokärl, ska genomgå återkommande kontroll och provning under övervakning av ett anmält eller godkänt organ (*Anm. 1 internationella RID-bestämmelser ett av behörig myndighet godkänt organ*), i enlighet med följande:

- (a) utvändig kontroll av tryckkärlet och kontroll av utrustning och utvändig märkning,
- (b) invändig kontroll av tryckkärlet (t.ex. genom invändig granskning, kontroll av minsta godstjocklek),
- (c) kontroll av gängen om det finns tecken på korrosion eller om utrustningsdetaljerna avlägsnas,
- (d) vätsketryckprovning samt i förekommande fall kontroll av materialegenskaperna med lämpliga provningsmetoder,
- (e) kontroll av driftutrustning, annan armatur samt tryckavlastningsanordningar vid återtagning i drift.

Anm. 1: Efter medgivande av ett anmält eller godkänt organ får vätsketryckprovningen ersättas av en provning med gas, om ett sådant förfarande inte medför fara.

Anm. 2: Efter medgivande av ett anmält organ får vätsketryckprovningen av gasflaskor eller storflaskor ersättas av en likvärdig provningsmetod, som bygger på akustisk emission, ultraljudstest eller en kombination av akustisk emission och ultraljudstest

Anm. 3: Beträffande intervall för återkommande kontroll, se 4.1.4.1, förpackningsinstruktion P200.

6.2.1.6.2 Tryckkärl avsedda för transport av UN 1001 acetylen, löst, och UN 3374 acetylen, utan lösningsmedel, behöver endast kontrolleras enligt 6.2.1.6.1 (a), (c) och (e). Dessutom ska det porösa materialets tillstånd (t.ex. sprickor, tomtrymme upptill, uppluckring, sättning) kontrolleras.

6.2.1.7 Krav på tillverkaren

6.2.1.7.1 Tillverkaren ska vara tekniskt på den nivå och förfoga över alla lämpliga resurser, som krävs för en tillfredsställande produktion av tryckkärl, för det behöver han i synnerhet kvalificerad personal

- (a) för att övervaka hela produktionsprocessen,
- (b) för sammanfogning av material, och
- (c) för att genomföra tillämpliga kontroller.

6.2.1.7.2 Kompetensprovning av en tillverkare ska alltid utföras av ett anmält organ (*Anm. 1 internationella RID-bestämmelser ett kontrollorgan, som godkänts av behörig myndighet i godkännandelandet*).

6.2.1.8 Krav på kontrollorgan

Kraven för anmälda organ och godkända organ finns i lag om transport av farliga ämnen (719/1994), statsrådets förordning om påvisande av att förpackningar och tankar avsedda för transport av farliga ämnen stämmer överens med kraven (302/2001) och kommunikationsministeriets förordning om transportabla tryckbärande anordningar (393/2001).

Organ ska vara oberoende från tillverkarföretag och uppvisa erforderlig fackkompetens för det föreskrivna utförandet av provning, kontroll och godkännande om vilken bestäms genom ovannämnd lag och statsrådets förordning.

6.2.2 Bestämmelser för UN-tryckkärl

Utöver de allmänna bestämmelserna i 6.2.1 ska UN-tryckkärl i tillämplig omfattning uppfylla bestämmelserna i detta avsnitt.

6.2.2.1 Konstruktion, tillverkning, första kontroll och provning

6.2.2.1.1 För konstruktion, tillverkning, första kontroll och provning av UN-gasflaskor gäller nedanstående standarder, med undantag av att bestämmelserna gällande systemet för bedömning av överensstämmelse samt godkännande ska vara i enlighet med 6.2.2.5.

ISO 9809-1:1999	Gas cylinders – Refillable seamless steel gas cylinders – Design, construction and testing – Part 1: Quenched and tempered steel cylinders with tensile strength less than 1 100 MPa <i>Anm. Anmärkningen som avser faktorn F i avsnitt 7.3 i standarden får inte tillämpas på UN-gasflaskor.</i>
ISO 9809-2:2000	Gas cylinders – Refillable seamless steel gas cylinders – Design, construction and testing – Part 2: Quenched and tempered steel cylinders with tensile strength greater than or equal to 1 100 MPa
ISO 9809-3:2000	Gas cylinders – Refillable seamless steel gas cylinders – Design, construction and testing – Part 3: Normalized steel cylinders
ISO 7866:1999	Gas cylinders – Refillable seamless aluminium alloy gas cylinders – Design, construction and testing <i>Anm. Anmärkningen som avser faktorn F i avsnitt 7.2 i standarden får inte tillämpas på UN-gasflaskor. Aluminiumlegeringen 6351A-T6 och likvärdiga legeringar är inte tillåtna.</i>
ISO 11118:1999	Gas cylinders – Non-refillable metallic gas cylinders – Specification and test methods
ISO 11119-1:2002	Gas cylinders of composite construction – Specification and test methods – Part 1: Hoop wrapped composite gas cylinders
ISO 11119-2:2002	Gas cylinders of composite construction – Specification and test methods – Part 2: Fully wrapped fibre reinforced composite gas cylinders with load-sharing metal liners
ISO 11119-3:2002	Gas cylinders of composite construction – Specification and test methods – Part 3: Fully wrapped fibre reinforced composite gas cylinders with non-metallic and non-load-sharing metal liners

Anm. 1: I de standarder som hänvisas till ovan ska gasflaskor av kompositmaterial vara konstruerade för obegränsad användningstid.

Anm. 2: Efter de första 15 användningsåren får enligt dessa standarder tillverkade gasflaskor av kompositmaterial godkännas för förlängd användningstid av den behöriga myndighet som ansvarar för det ursprungliga godkännandet av gasflaskorna och vars beslut stöds av den provningsinformation som ställts till förfogande av tillverkare, ägare eller användare.

- 6.2.2.1.2 För konstruktion, tillverkning, första kontroll och provning av UN-storflaskor gäller nedanstående standarder, med undantag av att bestämmelserna gällande systemet för bedömning av överensstämmelse samt godkännande ska vara i enligt med 6.2.2.5.

ISO 11120:1999	Gasflaskor – Återfyllningsbara ståltuber, för transport av komprimerad gas, med vattenkapacitet mellan 150 l och 3000 l – Beräkning, konstruktion och provning <i>Anm. Anmärkningen som avser faktorn F i avsnitt 7.1 i standarden får inte tillämpas på UN-storflaskor.</i>
----------------	---

- 6.2.2.1.3 För konstruktion, tillverkning, första kontroll och provning av UN-gasflaskor för acetylen gäller nedanstående standarder, med undantag av att bestämmelserna gällande systemet för bedömning av överensstämmelse samt godkännande ska vara i enligt med 6.2.2.5.

För materialet i gasflaskan:

ISO 9809-1:1999	Gas cylinders – Refillable seamless steel gas cylinders – Design, construction and testing – Part 1: Quenched and tempered steel cylinders with tensile strength less than 1 100 MPa <i>Anm. Anmärkningen som avser faktorn F i avsnitt 7.3 i standarden får inte tillämpas på UN-gasflaskor.</i>
ISO 9809-3:2000	Gas cylinders – Refillable seamless steel gas cylinders – Design, construction and testing – Part 3: Normalized steel cylinders

För det porösa materialet i flaskan:

ISO 3807-1:2000	Cylinders for acetylene – Basic requirements – Part 1: Cylinders without fusible plugs
ISO 3807-2:2000	Cylinders for acetylene – Basic requirements – Part 2: Cylinders with fusible plugs

- 6.2.2.1.4 För konstruktion, tillverkning, första kontroll och provning av UN-kryokärl för acetylen gäller nedanstående standarder, med undantag av att bestämmelserna gällande systemet för bedömning av överensstämmelse samt godkännande ska vara i enligt med 6.2.2.5.

ISO 21029-1:2004	Cryogenic vessels – Transportable vacuum insulated vessels of not more than 1 000 litres volume – Part 1: Design, fabrication, inspection and tests
------------------	---

6.2.2.2 **Material**

Utöver de materialbestämmelser som standarderna för konstruktion och tillverkning av tryckkärl innehåller, de angivna inskränkningarna i tillämplig förpackningsinstruktion för gasen eller gaserna som ska transporteras (t.ex. förpackningsinstruktion P 200 i 4.1.4.1.), gäller följande standarder för materialets kompatibilitet:

ISO 11114-1:1997	Gasflaskor – Kompatibilitet mellan material i gasflaska respektive ventil med gasinnehåll – Del 1: Metalliska material
ISO 11114-2:2000	Gasflaskor – Kompatibilitet mellan material i gasflaska respektive i ventil med gasinnehåll – Del 2: Icke-metalliska material

Anm. De i standarden ISO 11114-1 angivna gränsvärdena för höghållfasta stållegeringar vid maximivärden upp till 1100 MPa för draghållfastheten gäller inte för UN 2203 kiselväte (silan).

6.2.2.3 **Driftutrustning**

Följande standarder gäller för förslutningarna och deras skydd:

ISO 11117:1998	Gas cylinders – Valve protection caps and valve guards for industrial and medical gas cylinders – Design, construction and tests
ISO 10297:2006	Gas cylinders – Refillable gas cylinder valves – Specification and type testing <i>Anm. EN-versionen av denna ISO-standard uppfyller bestämmelserna och får också användas.</i>

6.2.2.4 Återkommande kontroll

Följande standarder gäller vid återkommande kontroll av UN-gasflaskor:

ISO 6406:2005	Periodic inspection and testing of seamless steel gas cylinders
ISO 10461:2005 +A1:2006	Seamless aluminium-alloy gas cylinders – Periodic inspection and testing
ISO 10462:2005	Cylinders for dissolved acetylene – Periodic inspection and maintenance
ISO 11623:2002	Gasflaskor - Återkommande kontroll och provning av flaskor av kompositmaterial

6.2.2.5 System för bedömning av överensstämmelse och godkännande för tillverkning av UN-tryckkärl**6.2.2.5.1 Definitioner**

I detta delavsnitt 6.2.2.5 gäller följande definitioner:

System för bedömning av överensstämmelse: Ett system för godkännande av en tillverkare, vilket omfattar typgodkännande av tryckkärl, godkännande av tillverkarens kvalitetssäkringssystem och godkännande av anmält organ.

Anm. I internationella RID-bestämmelser betyder system för bedömning av överensstämmelse ett system för behörig myndighets godkännande av en tillverkare, vilket omfattar typgodkännande av tryckkärl, godkännande av tillverkarens kvalitetssäkringssystem och godkännande av kontrollorganen.

Konstruktionstyp: En i en särskild tryckkärlsstandard fastställd tryckkärlstyp.

Granskning: Verifiering genom undersökningar eller framläggande av objektiva bevis av att fastställda krav har uppfyllts.

6.2.2.5.2 Allmänna bestämmelser

Behörig myndighet och anmält organ

6.2.2.5.2.1 Om system för bedömning av överensstämmelse stadgas i TFÄ-lagen och i förordningen om besiktningsorgan.

Anm. I internationella RID-bestämmelser den behöriga myndighet som godkänner tryckkärl ska godkänna systemet för bedömning av överensstämmelse för att säkerställa att tryckkärlen uppfyller bestämmelserna i RID.

I de fall då ett anmält organ godkänner ett utländskt tryckkärl, ska godkännandelandets och tillverkningslandets nationalitetsmärkning anges i tryckkärls märkning (se 6.2.2.7 och 6.2.2.8).

Anm. I internationella RID-bestämmelser ska godkännandelandets och tillverkningslandets nationalitetsmärkning anges i tryckkärls märkning (se 6.2.2.7 och 6.2.2.8) i de fall då behörig myndighet som godkänner ett tryckkärl inte är tillverkningslandets behöriga myndighet. Godkännandelandets behöriga myndighet ska på begäran framlägga bevis för att systemet för bedömning av överensstämmelse är uppfyllt för motsvarande behöriga myndighet i användningslandet.

6.2.2.5.2.2 Om underentreprenör stadgas i 13 c § 3 mom. TFÄ-lagen och i 16 § 2 mom. förordningen om besiktningsorgan.

Anm. I internationella RID-bestämmelser får behörig myndighet helt eller delvis delegera sina uppgifter i systemet för bedömning av överensstämmelse.

6.2.2.5.2.3 Kommunikationsministeriet aviserar om godkända anmälda organ och deras märkning. Säkerhetsteknikcentralen ska se till att information om godkända tillverkare och deras märkning finns tillgänglig. Ett anmält organ ska anmäla till säkerhetsteknikcentralen de tillverkare som godkänts och deras märkning.

Anm. I internationella RID-bestämmelser ska behörig myndighet se till att en aktuell förteckning över godkända kontrollorgan och deras märkning samt godkända tillverkare och deras märkning finns tillgänglig.

*Ett anmält organ **

6.2.2.5.2.4 Om förutsättningar för erkännande av anmält organ stadgas i 13 e § TFÄ-lagen och i förordningen om besiktningsorgan. När ett anmält organ utför uppgifter som avses i denna förordning ska det

- (a) följa ett dokumenterat kvalitetssystem,
- (b) säkerställa att angivna kontroller i dessa bestämmelser utförs, och
- (c) upprätthålla ett effektivt och ändamålsenligt rapporterings- och redovisningssystem i överensstämmelse med 6.2.2.5.6.

Anm. Enligt de internationella RID-bestämmelserna ska kontrollorganet vara godkänt av behörig myndighet för kontroll av tryckkärl och det ska:

- (a) ha en strukturerad organisation med lämplig personal med tillräcklig utbildning, kompetens och erfarenhet och som kan utföra sina tekniska uppgifter på tillfredsställande sätt,
- (b) ha tillgång till ändamålsenlig och komplett utrustning,
- (c) arbeta oberoende och vara fri från påverkan som kan hindra opartiskhet,
- (d) iaktta sekretess beträffande företagsmässigt och äganderättsligt skyddad verksamhet hos tillverkaren och andra kontrollorgan,
- (e) dra en tydlig gräns mellan den egentliga funktionen som kontrollorgan och andra funktioner som inte hänger samman med den,
- (f) följa ett dokumenterat kvalitetssystem,
- (g) säkerställa att angivna kontroller utförs enligt tillämplig tryckkärlsstandard och enligt RID, och
- (h) upprätthålla ett effektivt och ändamålsenligt rapporterings- och redovisningssystem i överensstämmelse med 6.2.2.5.6.

6.2.2.5.2.5 Ett anmält organ * ska genomföra typgodkännande, provning och kontroll av tryckkärlsproduktionen samt utfärda intyg för att kontrollera överensstämmelsen med tillämplig tryckkärlsstandard (se 6.2.2.5.4 och 6.2.2.5.5).

Tillverkare

6.2.2.5.2.6 Tillverkaren ska

- (a) arbeta enligt ett dokumenterat kvalitetssystem enligt 6.2.2.5.3,
- (b) ansöka om typgodkännande enligt 6.2.2.5.4,
- (c) välja ut ett anmält organ * från förteckningen över anmälda organ, och

Anm. Enligt de internationella RID-bestämmelserna förteckningen över godkända kontrollorgan upprättas av godkännandelandets behöriga myndighet.

- (d) spara redovisning enligt 6.2.2.5.6.

Provningslaboratorium

6.2.2.5.2.7 Provningslaboratoriet ska ha

- (a) en organisationsstruktur med personal i tillräckligt antal och med tillräcklig kompetens och erfarenhet, och
- (b) ändamålsenlig och lämplig anläggning och utrustning för att utföra de i tillverkningsstandarden föreskrivna provningarna på ett för anmält organet * godtagbart sätt.

Anm. På provningslaboratoriet tillämpas vad som i 13 c § 3 mom. TFÄ-lagen och i 16 § 2 mom. förordningen om besiktningsorgan bestäms.

* Enligt de internationella RID-bestämmelserna: kontrollorgan.

6.2.2.5.3 *Tillverkarens kvalitetssystem*

6.2.2.5.3.1 Kvalitetssystemet ska innefatta alla moment, krav och bestämmelser som antagits av tillverkaren. Det ska dokumenteras på ett systematiskt och noggrant sätt i form av skriftliga principer, metoder och anvisningar.

Innehållet ska i synnerhet omfatta tillfredsställande beskrivningar av:

- (a) organisationsstruktur och personalens ansvar för konstruktion och produktkvalitet,
- (b) för tryckkärlens konstruktion använd teknik, processer och metoder för konstruktionskontroll och -granskning,
- (c) relevant tryckkärlstillverkning, kvalitetskontroll, kvalitetssäkring samt arbetsrutiner,
- (d) kvalitetsredovisningar som kontrollrapporter, provnings- och kalibreringsdata,
- (e) ledningens uppföljning till följd av revisionen enligt 6.2.2.5.3.2 för att säkerställa kvalitetssystemets effektiva funktion,
- (f) metod som beskriver sättet att uppfylla kundkraven,
- (g) metod för kontroll av dokument och revidering av dessa,
- (h) medel för kontroll av icke överensstämmande tryckkärl, av inköpta komponenter, halvfabrikat och färdiga material, och
- (i) utbildningsprogram och kvalificeringsförfarande för berörd personal.

6.2.2.5.3.2 Revision av kvalitetssystemet

Kvalitetssystemet ska genomgå en första bedömning för att fastställa om det uppfyller kraven i 6.2.2.5.3.1 på ett för ett anmält organ godtagbart sätt

Tillverkaren ska anmälas resultatet av revisionen. Anmälan ska omfatta slutsatserna av revisionen och eventuellt nödvändiga korrigerande åtgärder

Återkommande revisioner ska genomföras på ett för ett anmält organ godtagbart sätt för att se till att tillverkaren upprätthåller och tillämpar kvalitetssystemet. Rapporter över den återkommande revisionen ska ställas till tillverkarens förfogande

6.2.2.5.3.3 Upprätthållande av kvalitetssystemet

Tillverkaren ska upprätthålla kvalitetssystemet i den godkända formen så att det förblir ändamålsenligt och effektivt.

Tillverkaren ska upplysa det anmält organ, som har godkänt kvalitetssystemet, om planerade ändringar. De föreslagna ändringarna ska utvärderas för att fastställa om det förändrade kvalitetssystemet fortsatt uppfyller kraven i 6.2.2.5.3.1.

6.2.2.5.4 *Godkännandeförfarande*

Första typgodkännande

6.2.2.5.4.1 Första typgodkännandet ska bestå av ett godkännande av tillverkarens kvalitetssystem och ett godkännande av konstruktionen av det tryckkärl som ska tillverkas. En ansökan om ett första typgodkännande ska uppfylla kraven i 6.2.2.5.4.2–6.2.2.5.4.6 och 6.2.2.5.4.9.

6.2.2.5.4.2 En tillverkare, som avser att tillverka tryckkärl enligt en tryckkärlsstandard och med dessa bestämmelser, ska ansöka om, erhålla och spara ett typgodkännandecertifikat, som utfärdas ett anmält organ (*Anm. enligt de internationella RID-bestämmelserna godkännandelandets behöriga myndighet*) för minst en tryckkärlstyp enligt det i 6.2.2.5.4.9 angivna förfarandet. Detta certifikat ska på begäran visas för tillsynsmyndighet (*Anm. enligt de internationella RID-bestämmelserna för behörig myndighet i användningslandet*).

- 6.2.2.5.4.3 En ansökan ska göras för varje produktionsanläggning och ska omfatta följande:
- (a) tillverkarens namn och officiella adress och, om ansökan framläggs av en befullmäktigad representant, dennes namn och adress,
 - (b) adressen till produktionsanläggningen (om den avviker från ovanstående),
 - (c) namn och titel på den eller dem som ansvarar för kvalitetssystemet,
 - (d) tryckkärlens benämning och tillämpliga tryckkärlsstandarder,
 - (e) upplysningar om ett eventuellt avslag av ett annat anmält organ på en liknande ansökan om typgodkännande,
 - (f) namn på anmält organet * för typgodkännandet,
 - (g) dokumentation över produktionsanläggningen, så som beskrivs i 6.2.2.5.3.1, och
 - (h) den för typgodkännandet nödvändiga tekniska dokumentation, som ska möjliggöra granskning av tryckkärlens överensstämmelse med bestämmelserna i tillämplig konstruktionsstandard för tryckkärl. Den tekniska dokumentationen ska täcka konstruktion och tillverkningsförfarande och om det krävs för bedömningen åtminstone omfatta följande:
 - (i) standard för tryckkärlskonstruktionen samt ritningar över konstruktion och tillverkning, av vilka i förekommande fall detaljer och tillverkningselement framgår,
 - (ii) nödvändiga beskrivningar och förklaringar för att förstå ritningarna och den avsedda användningen av tryckkärlet,
 - (iii) en förteckning över standarder som behövs för en fullständig beskrivning av tillverkningsförfarandet,
 - (iv) konstruktionsberäkningar och materialspecifikationer, och
 - (v) provningsrapporter för typgodkännandet, i vilka resultaten av de enligt 6.2.2.5.4.9 genomförda undersökningarna och provningarna är beskrivna.
- 6.2.2.5.4.4 En första revision enligt 6.2.2.5.3.2 ska genomföras på ett för ett anmält organ godtagbart sätt
- 6.2.2.5.4.5 Om grunderna för eventuella avslag och om tillämpning av andra bestämmelser som gäller god förvaltning föreskrivs i 13 f § TFÅ-lagen.
- Ann.* Enligt de internationella RID-bestämmelserna: Om tillverkaren nekas godkännande ska behörig myndighet framlägga skriftliga detaljerade skäl för ett sådant avslag.
- 6.2.2.5.4.6 Efter godkännandet ska ändringar av information, som meddelats avseende det första godkännandet enligt 6.2.2.5.4.3, framläggas för ett anmält organ.
- Efterföljande typgodkännanden*
- 6.2.2.5.4.7 En ansökan om ett efterföljande typgodkännande ska uppfylla kraven i 6.2.2.5.4.8 och 6.2.2.5.4.9, under förutsättning att tillverkaren har ett första typgodkännande. I detta fall ska tillverkarens kvalitetssystem enligt 6.2.2.5.3 ha godkänts vid det första typgodkännandet och vara tillämpligt för den nya konstruktionstypen
- 6.2.2.5.4.8 Ansökan ska omfatta:
- (a) tillverkarens namn och officiella adress och, om ansökan framläggs av en befullmäktigad representant, dennes namn och adress,
 - (b) upplysningar om ett eventuellt avslag av ett annat anmält organ på en liknande ansökan om typgodkännande,
 - (c) bevis på att det första typgodkännandet har utdelats, och
 - (d) den i 6.2.2.5.4.3 (h) beskrivna tekniska dokumentationen.

Tillvägagångssätt för typgodkännande

6.2.2.5.4.9

Ett anmält organ * ska:

- (a) granska den tekniska dokumentationen för att fastställa om
 - (i) konstrukktionstypen överensstämmer med tillämpliga bestämmelser i standarden, och
 - (ii) prototypserien har tillverkats i överensstämmelse med den tekniska dokumentationen och är representativ för konstruktionstypen,
- (b) granska om produktionskontroller enligt bestämmelserna i 6.2.2.5.5 har genomförts,
- (c) välja ut tryckkärl ur en prototypserie och övervaka de för typgodkännandet erforderliga provningar på dessa tryckkärl,
- (d) genomföra eller ha genomfört de i tryckkärlsstandardens angivna kontrollerna och provningarna för att avgöra om
 - (i) standarden har tillämpats och är uppfylld, och
 - (ii) tillverkarens metoder uppfyller standardens krav, och
- (e) säkerställa att de olika typkontrollerna och typprovningarna genomförs på ett korrekt och kompetent sätt.

Efter att prototypprovning genomförts med tillfredsställande resultat och alla tillämpliga krav i 6.2.2.5.4 uppfyllts, ska ett typgodkännandecertifikat utfärdas, vilket ska omfatta tillverkarens namn och adress, resultat och slutsatser från undersökningen och nödvändiga karakteristika för konstruktionstypen.

Om grunderna för eventuella avslag och om tillämpning av andra bestämmelser som gäller god förvaltning föreskrivs i 13 f § TFÄ-lagen.

Ann. Enligt de internationella RID-bestämmelserna: Om tillverkaren nekas godkännande ska behörig myndighet framlägga skriftliga detaljerade skäl för ett sådant avslag.

6.2.2.5.4.10

Ändringar av godkända konstruktionstyper

Tillverkaren ska:

- (a) antingen underrätta det anmälda organet som utfärdat typgodkännandecertifikatet om ändringar av den godkända konstruktionstypen, såvida dessa ändringar inte utgör någon ny konstruktion enligt definitionerna i tryckkärlsstandardens,
- (b) eller ansöka om ett efterföljande typgodkännande, om dessa ändringar innebär en ny konstruktion enligt den tillämpliga tryckkärlsstandardens. Detta kompletterande godkännande ska utfärdas i form av ett tillägg till det ursprungliga typgodkännandecertifikatet.

6.2.2.5.4.11

Ett anmält organ ska på begäran informera andra anmälda organ och tillsynsmyndighet (*Ann. I internationella RID-bestämmelser andra behöriga myndigheter*) om typgodkännandet, ändringar av godkännandet och indragna godkännanden

6.2.2.5.5

*Produktionskontroll och godkännande av tryckkärl***Allmänna bestämmelser**

Ett anmält organ * eller dess representant ska utföra kontroll och utfärda intyg på varje tryckkärl. Det anmäلت organ * som väljs ut av tillverkaren för kontroll och provning under produktionen får vara ett annat än det anmäلت organ * som anlitas för provning för typgodkännande.

Under förutsättning att det kan visas på ett för anmäلت organet * godtagbart sätt att tillverkaren förfogar över utbildade och sakkunniga kontrollanter, som är oberoende från tillverkningsprocessen, får kontrollen genomföras av dessa kontrollanter. I detta fall ska tillverkaren bevara en redovisning av kontrollanternas utbildning.

Ett anmält organ * ska verifiera att tillverkarens kontroll och de provningar som utförs på tryckkärlen fullständigt uppfyller standarden och dessa bestämmelser. Skulle bristande överensstämmelse konstateras i samband med denna kontroll och provning kan tillståndet för att genomföra kontroll med tillverkarens kontrollanter dras in.

Tillverkaren ska efter anmält organets * godkännande avge en försäkran om överensstämmelse med den godkända konstruktionstypen. Placering av godkännandemärkningen på tryckkärlet räknas som försäkran om att tryckkärlet uppfyller tillämpliga tryckkärlsstandarder och kraven i detta system för bedömning av överensstämmelse och i dessa bestämmelser. På varje godkänt tryckkärl ska anmält organet * eller tillverkaren på anmält organets * uppdrag anbringa tryckkärlets godkännandemärkning och anmält organet * registrerade symbol. Efter symbolen ska finnas en märkning – 40 °C som visar materialets hållbarhet eller någon annan märkning som säkerhetsteknikcentralen har godkänt.

Ann. I de internationella RID-bestämmelserna ingår inte den sista satsen i det föregående momentet.

Innan tryckkärlen fylls ska ett av anmält organ * och tillverkaren undertecknat intyg om överensstämmelse utfärdas.

6.2.2.5.6 Redovisning

Tillverkaren och anmält organet * ska svara redovisning av typgodkännande och intyg om överensstämmelse i minst 20 år.

6.2.2.6 Godkännandesystem för återkommande kontroll av UN-tryckkärl

6.2.2.6.1 Definition

I detta delavsnitt 6.2.2.6 gäller följande definition:

Godkännandesystem: Ett system för ett godkänt organ, som utför återkommande kontroll av tryckkärl, inklusive godkännande av detta organs kvalitetssystem.

Ann. I internationella RID-bestämmelser avses med godkännandesystem ett system för behörig myndighets godkännande av ett organ, som utför återkommande kontroll av tryckkärl (nedan kallat "organ för återkommande kontroll"), inklusive godkännande av detta organs kvalitetssystem.

6.2.2.6.2 Allmänna bestämmelser

Behörig myndighet samt anmält och godkänt organ

6.2.2.6.2.1 Om godkännandesystem stadgas i TFÄ-lagen (719/1994) och i förordningen om besiktningsorgan (302/2001).

Ann. Enligt de internationella RID-bestämmelserna ska behörig myndighet sätta upp ett godkännandesystem för att säkerställa att den återkommande kontrollen av tryckkärl uppfyller bestämmelserna i RID.

I de fall då ett anmält eller godkänt organ utför en återkommande kontroll för ett utländskt tryckkärl, så ska godkännandelandets märkning för återkommande kontroll anges i märkningen av tryckkärl (se 6.2.2.7).

Om återkallandet av organets godkännandet stadgas i 13 g § i TFÄ-lagen.

Ann. Enligt de internationella RID-bestämmelserna i de fall då den behöriga myndighet som godkänner ett organ för återkommande kontroll av tryckkärl inte är behörig myndighet i det land som har godkänt tryckkärlets tillverkare, så ska godkännandelandets märkning för återkommande kontroll anges i märkningen av gaskärl (se 6.2.2.7).

*Godkännandelandets behöriga myndighet för återkommande kontroll ska på begäran framlägga bevis på överensstämmelse med detta godkännandesystem, inklusive protokoll från den återkommande kontrollen, för motsvarande behöriga myndighet i användarlandet.
Godkännandelandets behöriga myndighet kan dra in godkännandecertifikatet enligt 6.2.2.6.4.1 vid påvisad avvikelse från godkännandesystemet.*

6.2.2.6.2.2 Om besiktningsorgan stadgas i 3 a i TFÄ-lagen och i förordningen om besiktningsorgan (302/2001).

Anm. Enligt de internationella RID-bestämmelserna får behörig myndighet helt eller delvis delegera sina uppgifter i detta godkännandesystem.

6.2.2.6.2.3 Kommunikationsministeriet aviserar om erkända organ och deras märkning.

Anm. Enligt de internationella RID-bestämmelserna ska behörig myndighet se till att en aktuell förteckning över godkända organ för återkommande kontroll och deras märkning finns tillgänglig.

Organ för återkommande kontroll

6.2.2.6.2.4 Om förutsättningar för erkännandet av ett organ för återkommande kontroll stadgas i 13 e § i TFÄ-lagen och i förordningen om besiktningsorgan (302/2001). När ett organ utför uppgifter som avses i detta förordning skall det:

- (a) följa ett kvalitetssystem enligt 6.2.2.6.3,
- (b) säkerställa att återkommande kontroll utförs enligt 6.2.2.6.5,
- (c) upprätthålla ett effektivt och ändamålsenligt rapporterings- och redovisningssystem i överensstämmelse med 6.2.2.6.6,
- (d) ansöka om godkännande enligt 6.2.2.6.4.

Anm. Enligt de internationella RID-bestämmelserna ska organ för återkommande kontroll vara godkänt av behörig myndighet och ska

- (a) ha en organisationsstruktur med lämplig personal med tillräcklig utbildning, kompetens och erfarenhet, som kan utföra sina tekniska uppgifter på tillfredsställande sätt,
- (b) ha tillgång till ändamålsenlig och lämplig anläggning och utrustning,
- (c) arbeta oberoende och vara fri från påverkan som kan hindra opartiskhet,
- (d) iaktta affärsmässig sekretess,
- (e) dra en tydlig gräns mellan den egentliga funktionen som organ för återkommande kontroll och andra funktioner som inte hänger samman med den,
- (f) följa ett dokumenterat kvalitetssystem enligt 6.2.2.6.3,
- (g) ansöka om godkännande enligt 6.2.2.6.4,
- (h) säkerställa att återkommande kontroller utförs enligt 6.2.2.6.5, och
- (i) upprätthålla ett effektivt och ändamålsenligt rapporterings- och redovisningssystem i överensstämmelse med 6.2.2.6.6.

6.2.2.6.3 *Kvalitetssystem och revision av organet för återkommande kontroll*

6.2.2.6.3.1 Kvalitetssystem

Kvalitetssystemet ska innefatta alla moment, krav och bestämmelser som antagits av organet för återkommande kontroll. Det ska dokumenteras på ett systematiskt och noggrant sätt i form av skriftliga principer, metoder och anvisningar

Kvalitetssystemet ska omfatta:

- (a) en beskrivning av organisationsstruktur och ansvar,
- (b) tillämpliga instruktioner som ska användas för kontroll och provning, kvalitetskontroll, kvalitetssäkring samt arbetsrutiner,
- (c) kvalitetsredovisningar som kontrollrapporter, provnings- och kalibreringsdata och intyg,

- (d) ledningens uppföljning till följd av revisionen enligt 6.2.2.6.3.2 för att säkerställa kvalitetssystemets effektiva funktion,
- (e) en metod för kontroll av dokument och revidering av dessa,
- (f) medel för kontroll av icke överensstämmande tryckkärl, och
- (g) utbildningsprogram och kvalificeringsförfarande för berörd personal.

6.2.2.6.3.2 Revision

Organet för återkommande kontroll och dess kvalitetssystem ska genomgå en revision för att fastställa om kraven i dessa bestämmelser uppfylls på ett för kommunikationsministeriet godtagbart sätt.

En revision ska utföras som del av det inledande godkännandeförfarandet (se 6.2.2.6.4.3). En revision kan krävas som del i förfarandet för ändring av godkännandet (se 6.2.2.6.4.6).

Återkommande revisioner ska genomföras på ett för kommunikationsministeriet godtagbart sätt för att se till att organet för återkommande kontroll fortsatt uppfyller föreskrifter i dessa bestämmelser.

Organet för återkommande kontroll ska anmälas resultatet av revisionen. Anmälan ska omfatta slutsatserna av revisionen och eventuellt nödvändiga korrigerande åtgärder.

6.2.2.6.3.3 Upprätthållande av kvalitetssystemet

Organet för återkommande kontroll ska upprätthålla kvalitetssystemet i den godkända formen så att det förblir ändamålsenligt och effektivt.

Om upplysning om planerade ändringar i organets funktioner stadgas i 13 e § i TFÄ-lagen.

Anm. Enligt de internationella RID-bestämmelserna ska organet för återkommande kontroll upplysa behörig myndighet, som har godkänt kvalitetssystemet, om planerade ändringar, enligt förfarandet för ändring av godkännande enligt 6.2.2.6.4.6.

6.2.2.6.4 Godkännandeförfarande för organ för återkommande kontroll

Första godkännande

6.2.2.6.4.1 Ett organ som avser att utföra återkommande kontroll av tryckkärl enligt en tryckkärlsstandard och dessa bestämmelser, ska ansöka om, erhålla och spara ett godkännandecertifikat som utfärdas av kommunikationsministeriet.

Detta certifikat ska på begäran visas för behörig myndighet i användarlandet.

6.2.2.6.4.2 En ansökan ska göras för varje organ för återkommande kontroll och ska omfatta följande:

- (a) namn och adress till organet för återkommande kontroll och, om ansökan framläggs av en befullmäktigad representant, dennes namn och adress,
- (b) adress till varje anläggning som utför återkommande kontroll,
- (c) namn och titel på den eller dem som ansvarar för kvalitetssystemet,
- (d) tryckkärlens benämning, metoderna för återkommande kontroll och tillämpliga tryckkärlsstandarder, som kvalitetssystemet omfattar,
- (e) dokumentation över varje anläggning och utrustning samt det i 6.2.2.6.3.1 beskrivna kvalitetssystemet,
- (f) kvalificerings- och utbildningsförteckning för den personal som utför återkommande kontroll, och
- (g) upplysningar om ett eventuellt avslag av en annan behörig myndighet på en liknande ansökan om godkännande.

- 6.2.2.6.4.3 Kommunikationsministeriet ska:
- (a) granska den tekniska dokumentationen för att fastställa om metoderna överensstämmer med bestämmelserna i respektive tryckkärlsstandarder och i dessa bestämmelser, och
 - (b) utföra en revision enligt 6.2.2.6.3.2 för att fastställa om kontroll och provning utförs enligt bestämmelserna i respektive tryckkärlsstandard och i dessa bestämmelser.
- 6.2.2.6.4.4 Efter att revisionen genomförts med tillfredsställande resultat och uppfyllande av alla bestämmelser i 6.2.2.6.4, ska ett godkännandecertifikat utfärdas. Det ska omfatta kontrollorganets namn och det registrerade märket, adress till varje anläggning och nödvändiga uppgifter för identifiering av den godkända verksamheten (t ex tryckkärlens benämning, metoder för återkommande kontroll och provning samt tryckkärlsstandarder).
- 6.2.2.6.4.5 —
- Anm. Enligt de internationella RID-bestämmelserna: Om organet för återkommande kontroll nekas godkännande, ska behörig myndighet framlägga skriftliga detaljerade skäl för ett sådant avslag*
- Ändringar av godkännanden av organ för återkommande kontroll*
- 6.2.2.6.4.6 Efter godkännandet ska organet för återkommande kontroll underrätta kommunikationsministeriet om alla ändringar av den information som inlämnades enligt 6.2.2.6.4.2 inom ramen för det första godkännandet.
- Sådana ändringar ska bedömas för att fastställa om bestämmelserna i respektive tryckkärlsstandard och i dessa bestämmelser uppfylls. En revision enligt 6.2.2.6.3.2 kan krävas. Kommunikationsministeriet ska skriftligen godta eller avslå dessa ändringar, och om nödvändigt ska ett ändrat godkännandecertifikat utfärdas.
- 6.2.2.6.4.7 Kommunikationsministeriet ska på begäran informera andra behöriga myndigheter om det första godkännandet, ändringar av godkännandet och indragna godkännanden.
- 6.2.2.6.5 *Återkommande kontroll samt intygande*
- Märkning för återkommande kontroll som placeras på tryckkärlet räknas som en försäkran om att tryckkärlet uppfyller tillämpliga tryckkärlsstandarder och dessa bestämmelser. Organet för återkommande kontroll ska anbringa märkningen för återkommande kontroll, inklusive sitt registrerade märke på varje godkänt tryckkärl (se 6.2.2.7.6).
- Innan tryckkärlet fylls, ska ett dokument utfärdas av organet för återkommande kontroll, i vilket intygas att tryckkärlet blivit godkänt vid den återkommande kontrollen.
- 6.2.2.6.6 *Redovisning*
- Organet för återkommande kontroll ska spara protokoll från återkommande kontroll av tryckkärl (både godkända och underkända), inklusive platsen för kontrollanläggningen, i minst 15 år.
- Ägaren till ett tryckkärl ska bevara ett identiskt protokoll fram till nästa återkommande kontroll, såvida inte tryckkärlet permanent tas ur bruk.

6.2.2.7 Märkning av återfyllningsbara UN-tryckkärl

Återfyllningsbara UN-tryckkärl ska förses med tydlig och läsbar godkännande-, drift- och tillverkningsmärkning. Sådan märkning ska vara permanent anbringad på tryckkärlet (t ex genom prägling, gravering eller etsning). Märkningen ska finnas på tryckkärlets bröst, överdel eller hals, eller på en permanent fäst del på tryckkärlet (t ex påsvetsad krage eller för ett slutet kryokärl, en korrosionsbeständig skylt påsvetsad på den yttre manteln). Med undantag av UN-förpackningssymbolen ska märkningens storlek minst vara 5 mm för tryckkärl med en diameter av minst 140 mm och 2,5 mm för tryckkärl med en diameter under 140 mm. UN-förpackningssymbolens höjd ska minst vara 10 mm för tryckkärl med en diameter av minst 140 mm och 5 mm för tryckkärl med en diameter under 140 mm.

6.2.2.7.1 Följande godkännandemärkning ska anbringas:

- (a) UN-förpackningssymbolen: 
- Denna symbol ska inte användas i annat syfte än att intyga att en förpackning uppfyller relevanta bestämmelser i kapitel 6.1, 6.2, 6.3, 6.5 eller 6.6. Denna symbol får inte användas för tryckkärl, som endast uppfyller bestämmelserna i 6.2.3 – 6.2.5 (se 6.2.3.9).
- (b) den tekniska standard som använts för konstruktion, tillverkning och kontroll (t ex ISO 9809-1),
- (c) bokstäver för att ange godkännandeland, genom nationalitetsbeteckningen för fordon i internationell trafik ²;
- Ann. Godkännandeland är den stat, som har godkänt det organ, som har kontrollerat det enskilda tryckkärlet vid tillverkningstidpunkten.*
- (d) identifikationsnummer av ett anmält organ * samt efter anmält organets * identifikationsnummer en märkning – 40 °C som visar materialets hållbarhet eller någon annan märkning som säkerhetsteknikcentralen har godkänt,
- Ann. Enligt de internationella RID-bestämmelserna endast kontrollorganets märke eller stämpel, som är registrerad hos behörig myndighet i landet där tillståndet för märkning utfärdats.*
- (e) datum för första kontroll genom uppgift om året (fyra siffror), följt av månad (två siffror), skilda åt med ett snedstreck (dvs ”/”).

6.2.2.7.2 Följande driftmärkning ska anbringas:

- (f) provtryck i bar, föregånget av bokstäverna ”PH” och följt av bokstäverna ”BAR”,
- (g) det tomma tryckkärlets vikt inklusive alla varaktigt fästa delar (t ex halsring, fotring, osv.) i kilogram, följd av bokstäverna ”KG”. Denna vikt får inte innefatta vikten av ventil, ventilkåpa eller ventilskydd, eventuell ytbeläggning eller poröst material för acetylen. Vikten ska uttryckas med tre signifikanta siffror, avrundad uppåt. För gasflaskor med vikt under 1 kg, ska vikten uttryckas med två signifikanta siffror, avrundad uppåt. För tryckkärl för UN 1001 acetylen, löst, och UN 3374 acetylen, utan lösningsmedel, ska minst en decimal anges efter decimalkommat respektive minst två decimaler för tryckkärl med vikt under 1 kg,
- (h) garanterad minsta godstjocklek hos tryckkärlet i millimeter, följd av bokstäverna ”MM”. Denna märkning behövs inte för tryckkärl med volym högst 1 liter eller för flaskor av kompositmaterial eller för slutna kryokärl,

² Nationalitetsbeteckningen för motorfordon i internationell trafik angiven i Wienöverenskommelsen om vägtrafik (1968).

- (i) för tryckkärl för komprimerade gaser, UN 1001 acetylen, löst, och UN 3374 acetylen, utan lösningsmedel, arbetstrycket i bar, föregånget av bokstäverna "PW". För slutna kryokärl högsta tillåtna arbetstryck, föregånget av bokstäverna "MAWP",
- (j) för tryckkärl för kondenserade och kylda kondenserade gaser, tryckkärlens volym i liter, uttryckt med tre signifikanta siffror, avrundad nedåt, och följd av bokstaven "L". Är värdet för minsta eller nominell volym ett heltal får decimalerna försummas,
- (k) för tryckkärl för UN 1001 acetylen, löst, totalvikten av det tomma tryckkärl, de armaturer och utrustningsdetaljer som inte tas bort under fyllning, eventuell ytbeläggning, det porösa materialet, lösningsmedlet och mättningsgasen, uttryckt med tre signifikanta siffror, avrundad nedåt, och följd av bokstäverna "KG". Minst en decimal ska anges efter decimalkommat. För tryckkärl med totalvikt under 1 kg ska vikten anges med minst två decimaler, avrundade nedåt,
- (l) för tryckkärl för UN 3374 acetylen, utan lösningsmedel, totalvikten av det tomma tryckkärl, de armaturer och utrustningsdetaljer som inte tas bort under fyllning, eventuell ytbeläggning samt det porösa materialet, uttryckt med tre signifikanta siffror, avrundad nedåt, och följd av bokstäverna "KG". Minst en decimal ska anges efter decimalkommat. För tryckkärl med totalvikt under 1 kg ska vikten anges med minst två decimaler, avrundade nedåt.

6.2.2.7.3 Följande tillverkningsmärkning ska anbringas:

- (m) identifikation av flaskgöngen (t ex 25E). Denna märkning behövs inte för slutna kryokärl,
- (n) det av ett anmält organ registrerade märket för tillverkaren. Är tillverkningslandet inte samma som godkännandelandet ska tillverkarens märke föregås av bokstäver för tillverkningslandet, angivna genom nationalitetsbeteckningen för motorfordon i internationell trafik². Beteckningen för landet och tillverkarens märke ska skiljas åt av ett tomrum eller ett snedstreck,
- (o) det av tillverkaren tilldelade serienumret,
- (p) för tryckkärl av stål och tryckkärl av kompositmaterial med liner av stål, som är avsedda för gaser med risk för väteförspredning, bokstaven "H", som anger stålets beständighet (se ISO 11114-1:1997).

6.2.2.7.4 Den ovan angivna märkningen ska ordnas i tre grupper.

- Tillverkningsmärkningen ska utgöra den översta gruppen och ska visas i den ordning som anges i 6.2.2.7.3.
- Driftmärkningen i 6.2.2.7.2 ska utgöra den mellersta gruppen och provtrycket (f) ska omedelbart föregås av arbetstrycket (i), när sådant föreskrivs.
- Godkännandemärkningen ska utgöra den nedersta gruppen och ska visas i den ordning som anges i 6.2.2.7.1.

Nedanstående är ett exempel på den märkning som anges på en gasflaska.

(m)	(n)	(o)	(p)	
25 E	D MF	765432	H	
(i)	(f)	(g)	(j)	(h)
PW200	PH300BAR	62.1KG	50L	5.8MM
(a)	(b)	(c)	(d)	(e)
Ⓜ	ISO9808-1	F	IB	2000/12

6.2.2.7.5 Annan märkning är tillåten på andra ställen än sidoväggen, förutsatt att den placeras i lågpåkända områden och inte har storlek och djup som kan leda till skadliga spänningskoncentrationer. På slutna kryokärl får sådan märkning anges på en separat skylt som är fäst på den yttre manteln. Märkningen får inte strida mot den föreskrivna märkningen.

6.2.2.7.6 Utöver den föregående märkningen ska varje återfyllningsbart tryckkärl som uppfyller bestämmelserna för återkommande kontroll i 6.2.2.4, vara försett med en märkning, som innehåller följande uppgifter:

- nationalitetsbokstav (-bokstäver) för det land som godkänt det organ som genomfört den återkommande kontrollen. Denna märkning är inte nödvändig om godkännandet utfärdats av behörig myndighet i samma land som där tillverkningsgodkännandet utfärdats,
- det registrerade märket för ett anmält eller godkänt organ för återkommande kontroll (*Ann. Enligt de internationella RID-bestämmelserna det registrerade märket för det av behörig myndighet godkända organet för återkommande kontroll*),
- datum för återkommande kontroll, angivet med år (två siffror), följt av månad (två siffror) skilda åt med ett snedstreck (dvs. ”/”). För att ange året får även fyra siffror användas.

Ovan angiven märkning ska åskådliggöras i angiven ordningsföljd.

6.2.2.7.7 För gasflaskor för acetylen, får med tillstånd av ett anmält organ, datum för senast genomförda återkommande kontroll och kontrollorganets märket ingraveras på en ring, som sätts fast på gasflaskan då ventilen monteras. Ringen ska vara konstruerad så att den endast kan avlägsnas genom att ventilen demonteras.

Ann. I de internationella RID-bestämmelserna datum för senast genomförda återkommande kontroll och kontrollorganets stämpel ingraveras på en ring med tillstånd av behörig myndighet.

6.2.2.8 Märkning av ej återfyllningsbara UN-tryckkärl

Ej återfyllningsbara UN-tryckkärl ska vara försedda med tydlig och läsbar godkännandemärkning och särskild märkning för gaser och tryckkärl. Sådan märkning ska vara permanent anbringad på tryckkärlet (t ex genom schablonskrift, prägling, gravering eller etsning). Märkningen ska, såvida den inte anbringas med schablon, finnas på tryckkärlets bröst, överdel eller hals, eller på en permanent fäst del på tryckkärlet (t ex påsvetsad krage). Med undantag av UN-förpackningssymbolen och påskriften ”FÅR EJ ÅTERFYLLAS” ska märkningens storlek minst vara 5 mm för

tryckkärl med en diameter av minst 140 mm och 2,5 mm för tryckkärl med en diameter under 140 mm. UN-förpackningssymbolens höjd ska minst vara 10 mm för tryckkärl med en diameter av minst 140 mm och 5 mm för tryckkärl med en diameter under 140 mm. Påskriften "FÅR EJ ÅTERFYLLAS" ska minst ha storleken 5 mm.

6.2.2.8.1 De i 6.2.2.7.1 - 6.2.2.7.3 angivna märkningarna med undantag av (g), (h) och (m) ska anbringas. Serienumret (o) får ersättas med chargenummer. Därutöver ska påskriften "FÅR EJ ÅTERFYLLAS" anbringas med en bokstavshöjd på minst 5 mm.

6.2.2.8.2 Bestämmelserna i 6.2.2.7.4 gäller.

Anm. På ej återfyllningsbara tryckkärl får, med hänsyn till deras storlek, denna märkning ersättas med en etikett.

6.2.2.8.3 Annan märkning är tillåten på andra ställen än sidoväggen, förutsatt att den placeras i lågpåkända områden och inte har storlek och djup som kan leda till skadliga spänningskoncentrationer. Sådan märkning får inte strida mot den föreskrivna märkningen.

6.2.2.9 **Likvärdiga förfaranden för bedömning av överensstämmelse och återkommande kontroll**

Om bedömning av överensstämmelse stadgas i lagen om transport av farliga ämnen (719/1994) och i statsrådets förordning (302/2001) och kommunikationsministeriets förordning (393/2001).

Anm. I de internationella RID-bestämmelserna anses bestämmelserna för UN-tryckkärl i 6.2.2.5 och 6.2.2.6 som uppfyllda för om följande förfaranden tillämpas:

Förfarande	Relevant organ
Typgodkännande (1.8.7.2)	Xa
Tillverkningskontroll (1.8.7.3)	Xa eller IS
Första kontroll (1.8.7.4)	Xa eller IS
Återkommande kontroll (1.8.7.5)	Xa eller Xb eller IS

Xa avser behörig myndighet, dennas representant eller kontrollorgan som uppfyller 1.8.6.4. och ackrediterade enligt EN ISO/IEC 17020:2004 typ A.

Xb avser kontrollorgan som uppfyller 1.8.6.4. och ackrediterade enligt EN ISO/IEC 17020:2004 typ B.

IS avser en intern kontrolltjänst hos den ansökande under övervakning av ett kontrollorgan som uppfyller 1.8.6.4. och ackrediterade enligt EN ISO/IEC 17020:2004 typ A. Den interna kontrolltjänsten ska vara oberoende från konstruktionsprocess, tillverkningsarbete, reparation och underhåll.

6.2.3 **Bestämmelser för icke UN-tryckkärl tryckkärl**

6.2.3.1 **Konstruktion och tillverkning**

6.2.3.1.1 Tryckkärl och deras förslutningar, som inte är konstruerade, tillverkade, kontrollerade, provade och godkända enligt bestämmelserna i 6.2.2 skall vara konstruerade, tillverkade, kontrollerade, provade och godkända i enlighet med de allmänna bestämmelserna i 6.2.1 med komplettering eller ändring i enlighet med bestämmelserna i detta avsnitt samt 6.2.4 eller 6.2.5.

6.2.3.1.2 Godstjockleken ska normalt bestämmas genom beräkning, som vid behov kompletteras med experimentell spänningsanalys. Godstjockleken kan även bestämmas med experimentella metoder.

Vid konstruktion av kärl och dess bärande delar ska lämpliga beräkningar utföras för att säkerställa säkerheten hos kärnen.

Den minsta godstjocklek som krävs för att motstå ett visst tryck ska beräknas, med särskild hänsyn till:

- kalkyltrycken, vilka inte får vara lägre än provtrycket,
- beräkningstemperaturer som ger tillräckliga säkerhetsmarginaler,
- högsta spänningar och spänningskoncentrationer, då så krävs,
- faktorer som har samband med materialegenskaperna.

6.2.3.1.3 För svetsade tryckkärl får endast metaller av svetsbar kvalitet användas för vilka tillräcklig slagseghet vid en omgivningstemperatur av -40 °C kan garanteras.

Anm. I de internationella RID-bestämmelserna ingår ett krav på att den lägsta temperaturen skall vara -20 °C .

6.2.3.1.4 För slutna kryokärl ska slagsegheten fastställas, vilket krävs enligt 6.2.1.1.8.1 genom provning enligt metoderna i 6.8.5.3.

6.2.3.2 (Tills vidare blank.)

6.2.3.3 *Driftutrustning*

6.2.3.3.1 Driftutrustningen ska motsvara bestämmelserna i 6.2.1.3.

6.2.3.3.2 *Öppningar*

Tryckfat får vara utrustade med öppningar för fyllning och tömning och ytterligare öppningar för nivåmätare, manometer eller avlastningsanordningar. Antalet öppningar ska minimeras för att medge säker drift. Tryckfat får även vara försedda med en inspektionsöppning, som ska vara tillsluten med en effektiv förslutning.

6.2.3.3.3 *Utrustning*

- (a) Om gasflaskor är försedda med en anordning för att förhindra rullning, får denna inte utgöra en del av ventilhuvu.
- (b) Rullbara tryckfat ska vara försedda med rullningsband eller annat skydd mot skador som kan uppkomma vid rullning (tex genom att korrosionsbeständig metall sprutats på tryckkärllets utsida).
- (c) Gasflaskpaket ska förses med lämpliga anordningar för säker hantering och transport.
- (d) Om nivåmätare, manometer eller avlastningsanordningar är monterade, ska de skyddas på samma sätt som krävs för ventiler i 4.1.6.8.

6.2.3.4 *Första kontroll*

6.2.3.4.1 Nya tryckkärl ska under och efter tillverkningen genomgå provning och kontroll i överensstämmelse med bestämmelserna i 6.2.1.5, med undantag av 6.2.1.5.1 (g), som ersätts med följande:

- (g) en vätsketryckprovning. Tryckkärlen ska motstå provtrycket utan kvarstående deformation eller sprickor.

6.2.3.4.2 *Särskilda bestämmelser för tryckkärl av aluminiumlegeringar*

- (a) Utöver den i 6.2.1.5.1 beskrivna första kontrollen ska även en kontroll av kärlnerväggens benägenhet för interkristallin korrosion utföras, om det används en kopparhaltig aluminiumlegering eller en magnesium- eller manganhaltig aluminiumlegering med en magnesiumhalt över 3,5 % eller en manganhalt under 0,5 %.
- (b) Provning av aluminium-kopparlegeringen ska genomföras av tillverkaren i anslutning till ett anmält organs godkännande av ny legering samt därefter som tillverkningskontroll för varje ny gjutning.

- (c) Provning av aluminium-magnesiumlegeringen ska genomföras av tillverkaren i anslutning till ett anmält organs godkännande av ny legering och av tillverkningsprocessen. I händelse av ändring av legeringens sammansättning eller av tillverkningsprocessen ska provningen upprepas.

6.2.3.5 Återkommande kontroll

- 6.2.3.5.1 Återkommande kontroll ska utföras enligt 6.2.1.6.1.

Anm. Efter medgivande av ett anmält eller godkänt organ (*Anm.* I internationella RID-bestämmelser behörig myndighet i det landet, som utfärdat typgodkännandet), får väsketryckprovningen av gasflaskor av svetsat stål för gaser med UN 1965 kolvätegasblandning, kondenserad, n.o.s. med volym under 6,5 liter ersättas av en annan provning som tillgodoser en likvärdig säkerhetsnivå

- 6.2.3.5.2 Slutna kryokärl ska genomgå återkommande kontroll utförd av ett anmält eller godkänt organ (*Anm.* I internationella RID-bestämmelser ett organ som godkänts av behörig myndighet) enligt intervall angivna i 4.1.4.1, förpackningsinstruktion P203, för att verifiera utvändigt skick, tryckavlastningsanordningarnas tillstånd och funktion, samt en täthetsprovning vid 90 % av högsta arbetstryck. Täthetsprovningen ska utföras med den i tryckkärlet inneslutna gasen eller med en inert gas. Kontroll ska utföras antingen med manometer eller genom vakuummätning. Värmeisoleringen behöver inte avlägsnas

6.2.3.6 – 6.2.3.8

Godkännande av tryckkärl samt krav på tillverkare och kontrollorgan

Om godkännande av tryckkärl samt krav på tillverkare och kontrollorgan stadgas i lagen om transport av farliga ämnen (719/1994) och i statsrådets förordning (302/2001) och kommunikationsministeriets förordning (393/2001).

Anm. I de internationella RID-bestämmelserna ingår följande:

- 6.2.3.6.1 Förfarandet för bedömning av överensstämmelse och återkommande kontroll i 1.8.7 ska genomföras av relevant organ enligt nedanstående tabell.

Förfarande	Relevant organ
Typgodkännande (1.8.7.2)	Xa
Tillverkningskontroll (1.8.7.3)	Xa eller IS
Första kontroll (1.8.7.4)	Xa eller IS
Återkommande kontroll (1.8.7.5)	Xa eller Xb eller IS

Bedömningen av överensstämmelse av ventiler och andra tillbehör som har en direkt säkerhetsfunktion får genomföras separat från tryckkärlen och ska bedömas enligt samma krav eller högre krav än de som gäller det kärl som de är monterade på.

Xa avser behörig myndighet, dennas representant eller kontrollorgan som uppfyller 1.8.6.4. och ackrediterade enligt EN ISO/IEC 17020:2004 typ A.

Xb avser kontrollorgan som uppfyller 1.8.6.4. och ackrediterade enligt EN ISO/IEC 17020:2004 typ B.

IS avser en intern kontrolltjänst hos den ansökande under övervakning av ett kontrollorgan som uppfyller 1.8.6.4. och ackrediterade enligt EN ISO/IEC 17020:2004 typ A. Den interna kontrolltjänsten ska vara oberoende från konstruktionsprocess, tillverkningsarbete, reparation och underhåll.

- 6.2.3.6.2 Är godkännandelandet inte fördragspart till COTIF eller ADR, ska behörig myndighet som nämns i 6.2.1.7.2 vara behörig myndighet i en fördragspart till COTIF eller ADR.

6.2.3.7 Krav på tillverkare

6.2.3.7.1 Tillämpliga bestämmelser i 1.8.7 ska uppfyllas.

6.2.3.8 Krav på kontrollorgan

Bestämmelserna i 1.8.6 ska uppfyllas.

6.2.3.9 Märkning av återfyllningsbara tryckkärl

6.2.3.9.1 Märkningen ska uppfylla 6.2.2.7 med följande avvikelser.

6.2.3.9.2 UN-förpackningssymbolen angiven i 6.2.2.7.1 (a) får inte anbringas.

6.2.3.9.3 Bestämmelser enligt 6.2.2.7.2 (j) ska ersättas med följande:

- (j) Volymen hos tryckkärlet i liter, följd av bokstaven "L". För tryckkärl för kondenserade gaser skall volymen anges med tre signifikanta siffror, avrundad nedåt. Är värdet för minsta eller nominell volym ett heltal får decimalerna försummas.

6.2.3.9.4 Märkningen angiven i 6.2.2.7.2 (g) och (h) samt 6.2.2.7.3 (m) behövs inte för tryckkärl för UN 1965 kolvätegasblandning, kondenserad, n.o.s.

6.2.3.9.5 Vid märkning med datum enligt 6.2.2.7.6 (c) behöver månad inte anges för gaser, för vilka intervallet mellan återkommande kontroller är 10 år eller mer (se 4.1.4.1, förpackningsinstruktion P200 och P203).

6.2.3.9.6 Märkningarna i enlighet med 6.2.2.7.6 får ingraveras på en ring av lämpligt material som sätts fast på gasflaskan när ventilen monteras och som endast kan avlägsnas genom att ventilen demonteras från gasflaskan.

6.2.3.10 Märkning av ej återfyllningsbara tryckkärl

6.2.3.10.1 Märkningen ska uppfylla 6.2.2.8 med undantag av att UN-förpackningssymbolen angiven i 6.2.2.7.1 (a) inte får anbringas.

6.2.4 Bestämmelser för icke UN-tryckkärl som konstruerats, tillverkats och kontrollerats i överensstämmelse med standarder

Anm. Personer eller organ som är identifierade i standarderna som ansvariga enligt dessa bestämmelser, ska uppfylla föreskrifter i dessa bestämmelser.

Standarderna som anges i nedanstående tabell ska tillämpas beroende på tidpunkt för tillverkning av tryckkärlet enligt kolumn (4), eller får tillämpas beroende på tidpunkt för tillverkning enligt kolumn (5), för att uppfylla bestämmelserna i kapitel 6.2 enligt kolumn (3) i tabellen. Bestämmelserna som anges i kolumn (3) har i samtliga fall företräde.

Om flera standarder är förtecknade som obligatoriska för tillämpning av samma bestämmelser, ska bara en av dessa standarder tillämpas, dock i sin helhet, om inte annat anges i nedanstående tabell.

Referens	Dokumentets titel	Tillämplig på delavsnitt/stycken	Obligatorisk	Tillåten
			tillämpning ^b för tryckkärl som tillverkas:	
(1)	(2)	(3)	(4)	(5)
För material				
EN 1797-1:1998	Kryogena kärl – Kompatibilitet med gas/material	6.2.1.2		1.7.2001 – 30.6.2003
EN 1797:2001	Kryogena kärl – Kompatibilitet mellan gas och material	6.2.1.2	Från och med 1.1.2009	Före 1.1.2009

Referens	Dokumentets titel	Tillämplig på delavsnitt/stycken	Obligatorisk	Tillåten
			tillämpning ^b för tryckkärl som tillverkas:	
(1)	(2)	(3)	(4)	(5)
EN ISO 11114-1:1997	Gasflaskor – Kompatibilitet mellan material i gasflaska respektive ventil med gasinnehåll – Del 1: Metalliska materia	6.2.1.2	Från och med 1.1.2009	Före 1.1.2009
EN ISO 11114-2:2000	Gasflaskor – Kompatibilitet mellan material i gasflaska respektive ventil med gasinnehåll – Del 2: Icke-metalliska material	6.2.1.2	Från och med 1.1.2009	Före 1.1.2009
EN ISO 11114-4:2005 (utom metod C i 5.3)	Gasflaskor – Kompatibilitet mellan material i gasflaska respektive ventil med gasinnehåll – Del 4: Provningsmetoder för urval av metalliska materials resistens för väteförspädning	6.2.1.2	Från och med 1.1.2009	Före 1.1.2009
EN 1252-1:1998	Kryogena kärl – Material – Del 1: Seghetskrav för temperaturer under -80 °C	6.2.1.2		1.7.2001 – 30.6.2003
För märkning				
EN 1442:1998 + AC:1999	Gasflaskor – Svetsade gasflaskor av stål för gasol – Dimensionering och konstruktion	6.2.2.7		Före 1.7.2003
EN 1251-1:2000	Kryogena kärl – Vakuumisolerade kärl med volym ej över 1000 l – Del 1: Grundläggande krav	6.2.2.7		Före 1.7.2003
EN 1089-1:1996	Gasflaskor – Märkning (exklusive gasflaskor) – Del 1: märkning med stämpel	6.2.2.7		Före 1.7.2003
För konstruktion och tillverkning				
Bilaga I, kapitel 1-3 i rådets direktiv 84/525/EEG	EG-rådets direktiv av den 17 september 1984 för tillnärmning av medlemsstaternas lagar och andra författningar om sömlösa gasflaskor av stål, publicerat i Europeiska Gemenskapernas officiella tidning nr L 300 den 19 november 1984.	6.2.3.1* och 6.2.3.4	Från och med 1.1.2009	Före 1.1.2009
Bilaga I, kapitel 1-3 i rådets direktiv 84/526/EEG	EG-rådets direktiv av den 17 september 1984 för tillnärmning av medlemsstaternas lagar och andra författningar om sömlösa olegerade och legerade aluminiumgasflaskor, publicerat i Europeiska Gemenskapernas officiella tidning nr L 300 den 19 november 1984	6.2.3.1* och 6.2.3.4	Från och med 1.1.2009	Före 1.1.2009
Bilaga I, kapitel 1-3 i rådets direktiv 84/527/EEG	EG-rådets direktiv av den 17 september 1984 för tillnärmning av medlemsstaternas lagar och andra författningar om svetsade olegerade gasflaskor av stål, publicerat i Europeiska Gemenskapernas officiella tidning nr L 300 den 19 november 1984	6.2.3.1* och 6.2.3.4	Från och med 1.1.2009	Före 1.1.2009
EN 1442:1998 + AC:1999	Gasflaskor – Återfyllningsbara svetsade gasflaskor av stål för gasol (LPG) – Konstruktion och tillverkning	6.2.3.1* och 6.2.3.4		1.7.2001 – 30.6.2007
EN 1442:1998 + A2:2005	Gasflaskor – Återfyllningsbara svetsade gasflaskor av stål för gasol (LPG) – Konstruktion och tillverkning	6.2.3.1* och 6.2.3.4	1.1.2009 – 31.12.2010 ^a	Före 1.1.2009

Referens	Dokumentets titel	Tillämplig på delavsnitt/stycken	Obligatorisk	Tillåten
			tillämpning ^b för tryckkärl som tillverkas:	
(1)	(2)	(3)	(4)	(5)
EN 1442:2006 +A1:2008	Återfyllningsbara svetsade gasflaskor av stål för gasol (LPG) – Konstruktion och tillverkning	6.2.3.1* och 6.2.3.4	Från och med 1.1.2011	Före 1.1.2011
EN 1800:1998 +AC:1999	Gasflaskor – Acetylenflaskor – Grundläggande krav och definitioner	6.2.1.1.9	1.1.2009 – 31.12.2010 ^a	Före 1.1.2009
EN 1800:2006	Gasflaskor – Acetylenflaskor – Grundläggande krav, definitioner och typkontroll	6.2.1.1.9	Från och med 1.1.2011	Före 1.1.2011
EN 1964-1:1999	Gasflaskor – Specifikation för dimensionering och konstruktion av gasflaskor med vattenkapacitet från 0,5 l till och med 150 l – Del 1: Flaskor gjorda av stål med R _m mindre än 1100 MPa	6.2.3.1* och 6.2.3.4	Från och med 1.1.2009	Före 1.1.2009
EN 1975:1999 (lukuun ottamatta liitettä 6)	Gasflaskor – Specifikation för dimensionering och konstruktion av sömlösa gasflaskor av olegerat och legerat aluminium med kapacitet från 0,5 l till och med 150 l	6.2.3.1* och 6.2.3.4		Före 1.7.2005
EN 1975:1999 +A1:2003	Gasflaskor – Specifikation för dimensionering och konstruktion av sömlösa gasflaskor av olegerat och legerat aluminium med kapacitet från 0,5 l till och med 150 l	6.2.3.1* och 6.2.3.4	Från och med 1.1.2009	Före 1.1.2009
EN ISO 11120:1999	Gasflaskor – Återfyllningsbara ståltuber för transport av komprimerad gas med vattenkapacitet mellan 150 l och 3000 l – Beräkning, konstruktion och provning	6.2.3.1* och 6.2.3.4	Från och med 1.1.2009	Före 1.1.2009
EN 1964-3:2000	Gasflaskor - Specifikation för dimensionering och konstruktion av återfyllningsbara sömlösa gasflaskor av stål och med en kapacitet från 0,5 l till och med 150 l - Del 3: Flaskor gjorda av sömlöst rostfritt stål med R _m mindre än 1100 MPa	6.2.3.1* och 6.2.3.4	Från och med 1.1.2009	Före 1.1.2009
EN 12862:2000	Gasflaskor – Specifikation för dimensionering och konstruktion av återfyllningsbara svetsade gasflaskor av aluminiumlegering	6.2.3.1* och 6.2.3.4	Från och med 1.1.2009	Före 1.1.2009
EN 1251-2:2000	Kryogena kärl - Vakuumisolerade kärl med volym ej över 1000 l - Del 2: Konstruktion, tillverkning, kontroll och provning	6.2.3.1* och 6.2.3.4	Från och med 1.1.2009	Före 1.1.2009
EN 12257:2002	Gasflaskor - Sömlösa dellindade gasflaskor av kompositmaterial	6.2.3.1* och 6.2.3.4	Från och med 1.1.2009	Före 1.1.2009
EN 12807:2001 (utom bilaga A)	Återfyllningsbara lödda gasflaskor för gasol (LPG) - Dimensionering och konstruktion	6.2.3.1* och 6.2.3.4	Från och med 1.1.2009	Före 1.1.2009

Referens	Dokumentets titel	Tillämplig på delavsnitt/stycken	Obligatorisk	Tillåten
			tillämpning ^b för tryckkärl som tillverkas:	
(1)	(2)	(3)	(4)	(5)
EN 1964-2:2001	Gasflaskor - Specifikation för dimensionering och konstruktion av gasflaskor med vattenkapacitet från 0,5 l till och med 150 l - Del 2: Flaskor gjorda av stål med Rm lika med 1100 MPa eller högre	6.2.3.1* och 6.2.3.4	Från och med 1.1.2009	Före 1.1.2009
EN 13293:2002	Gasflaskor - Regler för konstruktion och tillverkning av sömlösa normaliserade gasflaskor av kol/manganstål med vattenkapacitet upp till 0,5 liter för komprimerade, kondenserade och lösta gaser upp till 1 liter för koldioxid	6.2.3.1* och 6.2.3.4	Från och med 1.1.2009	Före 1.1.2009
EN 13322-1:2003	Gasflaskor - Återfyllningsbara svetsade gasflaskor av stål - Konstruktion och tillverkning - Del 1: Kolstål	6.2.3.1* och 6.2.3.4		Före 1.7.2007
EN 13322-1:2003 +A1:2006	Gasflaskor - Återfyllningsbara svetsade gasflaskor av stål - Konstruktion och tillverkning - Del 1: Kolstål	6.2.3.1* och 6.2.3.4	Från och med 1.1.2009	Före 1.1.2009
EN 13322-2:2003	Gasflaskor - Återfyllningsbara svetsade gasflaskor av stål - Konstruktion och tillverkning - Del 2: Rostfritt stål	6.2.3.1* och 6.2.3.4		Före 1.7.2007
EN 13322-2:2003 +A1:2006	Gasflaskor - Återfyllningsbara svetsade gasflaskor av stål - Konstruktion och tillverkning - Del 2: Rostfritt stål	6.2.3.1* och 6.2.3.4	Från och med 1.1.2009	Före 1.1.2009
EN 12245:2002	Gasflaskor - Hellindade flaskor av kompositmaterial	6.2.3.1* och 6.2.3.4	Från och med 1.1.2009	Före 1.1.2009
EN 12205:2001	Gasflaskor - Ej återfyllningsbara metalliska gasflaskor	6.2.3.1* och 6.2.3.4	Från och med 1.1.2009	Före 1.1.2009
EN 13110:2002	Gasflaskor - Svetsade aluminiumflaskor för gasol - Konstruktion och tillverkning	6.2.3.1*, 6.2.3.4 och 6.2.3.9	Från och med 1.1.2009	Före 1.1.2009
EN 14427:2004	Återfyllningsbara hellindade gasolflaskor (LPG) av kompositmaterial - Beräkning och tillverkning <i>Anm. 1: Denna standard gäller endast gasflaskor utrustade med tryckavlastningsventil.</i>	6.2.3.1*, 6.2.3.4 och 6.2.3.9		Före 1.7.2007
EN 14427:2004 +A1:2005	Återfyllningsbara gasolflaskor (LPG) av kompositmaterial - Beräkning och tillverkning <i>Anm. 1: Denna standard gäller endast gasflaskor utrustade med tryckavlastningsventil.</i> <i>Anm. 2: I 5.2.9.2.1 och 5.2.9.3.1 ska båda gasflaskorna genomgå sprängprovning om de uppvisar skador, som är minst lika stora som kassationskriterierna.</i>	6.2.3.1*, 6.2.3.4 och 6.2.3.9	Från och med 1.1.2009	Före 1.1.2009

Referens	Dokumentets titel	Tillämplig på delavsnitt/stycken	Obligatorisk	Tillåten
			tillämpning ^b för tryckkärl som tillverkas:	
(1)	(2)	(3)	(4)	(5)
EN 14208:2004	Gasflaskor – Fordringar för svetsade gasflaskor med kapacitet till och med 1000 l – Beräkning och tillverkning	6.2.3.1*, 6.2.3.4 och 6.2.3.9	Från och med 1.1.2009	Före 1.1.2009
EN 14140:2003	Gasflaskor - Återfyllningsbara svetsade stålflaskor för gasol (LPG) - Alternativ beräkning och tillverkning	6.2.3.1*, 6.2.3.4 och 6.2.3.9	1.1.2009 – 31.12.2010 ^a	Före 1.1.2009
EN 14140:2003 + A1:2006	Gasflaskor - Utrustning och tillbehör för gasol (LPG) - Återfyllningsbara svetsade stålflaskor för gasol (LPG) - Alternativ beräkning och tillverkning	6.2.3.1*, 6.2.3.4 och 6.2.3.9	Från och med 1.1.2011	Före 1.1.2011
EN 13769:2003	Gasflaskor - Flaskpaket - Beräkning, tillverkning, märkning och provning	6.2.3.1*, 6.2.3.4 och 6.2.3.9		Före 1.7.2007
EN 13769:2003 +A1:2005	Gasflaskor - Flaskpaket - Beräkning, tillverkning, märkning och provning	6.2.3.1*, 6.2.3.4 och 6.2.3.9	Från och med 1.1.2009	Före 1.1.2009
EN 14638-1:2006	Gasflaskor - Återfyllningsbara svetsade behållare med kapacitet mindre än 150 l - Del 1: Svetsade behållare av austenitiskt rostfritt stål tillverkade enligt beräkning motiverad med experimentella metoder	6.2.3.1* och 6.2.3.4	Från och med 1.1.2011	Före 1.1.2011
EN 14893:2006 +AC:2007	Utrustning och tillbehör för gasol (LPG) - Transportabel gasolbehållare (LPG) av metalliska material med kapacitet från 150 till och med 1000 l	6.2.3.1* och 6.2.3.4	Från och med 1.1.2011	Före 1.1.2011
För förslutningar				
EN 849:1996 (utom bilaga A)	Gasflaskor - Ventiler - Specifikation och typprovning	6.2.3.1*		Före 1.7.2003
EN 849:1996 /A2:2001	Gasflaskor - Ventiler - Specifikation och typprovning	6.2.3.1*		Före 1.7.2007
EN ISO 10297:2006	Gasflaskor - Gasflaskventiler - Specifikationer och typprovning	6.2.3.1*	Från och med 1.1.2009	Före 1.1.2009
EN 13152:2001	Specifikation och provning av ventiler för gasolflaskor - Självstängande	6.2.3.3		1.7.2005 – 31.12.2010
EN 13152:2001 + A1:2003	Specifikation och provning av ventiler för gasolflaskor - Självstängande	6.2.3.3	Från och med 1.1.2011	Före 1.1.2011
EN 13153:2001	Specifikation och provning av ventiler för gasolflaskor – Manuellt styrda	6.2.3.3		1.7.2005 – 31.12.2010
EN 13153:2001 + A1:2003	Specifikation och provning av ventiler för gasolflaskor – Manuellt styrda	6.2.3.3	Från och med 1.1.2011	Före 1.1.2011
För återkommande kontroll och provning				
EN 1251-3:2000	Kryogena kärl - Vakuumisolerade kärl med volym ej över 1000 l - Del 3: Driftskrav	6.2.3.5	Från och med 1.1.2009	Före 1.1.2009

Referens	Dokumentets titel	Tillämplig på delavsnitt/stycken	Obligatorisk	Tillåten
			tillämpning ^b för tryckkärl som tillverkas:	
(1)	(2)	(3)	(4)	(5)
EN 1968:2002 (utom bilaga B)	Gasflaskor - Återkommande kontroll och provning av sömlösa gasflaskor av stål	6.2.3.5		Före 1.7.2007
EN 1968:2002 +A1:2005 (utom bilaga B)	Gasflaskor - Återkommande kontroll och provning av sömlösa gasflaskor av stål	6.2.3.5	Från och med 1.1.2009	Före 1.1.2009
EN 1802:2002 (utom bilaga B)	Gasflaskor - Återkommande kontroll och provning av sömlösa gasflaskor av aluminiumlegering	6.2.3.5	Från och med 1.1.2009	Före 1.1.2009
EN 12863:2002	Gasflaskor - Återkommande kontroll och underhåll av acetylenflaskor <i>Anm. Det i denna standard använda begreppet "första kontroll" avser "första återkommande kontroll" efter slutgiltigt godkännande av en ny acetylenflaska.</i>	6.2.3.5		Före 1.7.2007
EN 12863:2002 +A1:2005	Gasflaskor - Återkommande kontroll och underhåll av acetylenflaskor <i>Anm. Det i denna standard använda begreppet "första kontroll" avser "första återkommande kontroll" efter slutgiltigt godkännande av en ny acetylenflaska.</i>	6.2.3.5	Från och med 1.1.2009	Före 1.1.2009
EN 1803:2002 (utom bilaga B)	Gasflaskor - Återkommande kontroll och provning av svetsade gasflaskor av kolstål	6.2.3.5	Från och med 1.1.2009	Före 1.1.2009
EN ISO 11623:2002 (utom avsnitt 4)	Gasflaskor - Återkommande kontroll och provning av flaskor av kompositmaterial	6.2.3.5	Från och med 1.1.2009	Före 1.1.2009
EN 14189:2003	Gasflaskor - Inspektion och underhåll av ventiler vid återkommande kontroll av gasflaskor	6.2.3.5	Från och med 1.1.2009	Före 1.1.2009
EN 14876:2007	Gasflaskor - Återkommande kontroll och provning av svetsade gasflaskor av stål	6.2.3.5	Från och med 1.1.2011	Före 1.1.2011
EN 14912:2005	Utrustning och tillbehör för gasol (LPG) - Kontroll och underhåll av ventiler för gasolflaskor vid återkommande kontroll av gasflaskor	6.2.3.5	Från och med 1.1.2011	Före 1.1.2011

^a Såvida inte tillämpning av en annan standard för samma ändamål är tillåten i kolumn (5) för tryckkärl som tillverkats vid samma tidpunkt..

^b Övergångsbestämmelser av den här förordningen kan tillämpas.

* **Anm.** Materialet ska vara beständigt upp till en temperatur av -40 °C (se 6.2.1.2.0). I de internationella RID-bestämmelserna ingår inte den här anmärkningen.

6.2.5 Bestämmelser för icke UN-tryckkärl som inte konstruerats, tillverkats och kontrollerats i överensstämmelse med standarder

För att ta hänsyn till vetenskaplig och teknisk utveckling, eller om inga standarder är förtecknade i 6.2.2 eller 6.2.4, eller för att ta hänsyn till vissa aspekter, som inte har förutsetts i någon i 6.2.2 eller 6.2.4 förtecknad standard, kan säkerhetsteknikcentralen godta tillämpning av en teknisk norm som säkerställer samma säkerhetsnivå

Säkerhetsteknikcentralen ska tillställa kommunikationsministeriet en förteckning över de tekniska normer den godtar. Förteckningen skall innehålla följande uppgifter: normens namn och datum, dess syfte och uppgift om var det kan anskaffas. Kommunikationsministeriet tillställer ovanstående information till UNECE:s sekretariat.

Anm. I internationella RID-bestämmelser ska OTIF:s sekretariat offentliggöra denna information på sin webbplats.

Bestämmelserna i 6.2.1 och 6.2.3 samt följande bestämmelser ska dock vara uppfyllda.

Anm. I detta avsnitt räknas hänvisning till tekniska standarder i 6.2.1 som hänvisning till tekniska normer.

6.2.5.1 Material

Följande bestämmelser innehåller exempel på material som får användas för att uppfylla kraven på material i 6.2.1.2:

- (a) kolstål för komprimerade, kondenserade, kylda kondenserade eller lösta gaser, samt för ämnen som inte omfattas av klass 2 och är upptagna i 4.1.4.1, förpackningsinstruktion P200, tabell 3,
- (b) legerat stål (specialstål), nickel, nickellegering (t ex monel) för komprimerade, kondenserade, kylda kondenserade eller lösta gaser, samt för ämnen som inte omfattas av klass 2 och är upptagna i 4.1.4.1, förpackningsinstruktion P200, tabell 3,
- (c) koppar för:
 - (i) gaser med klassificeringskod 1A, 1O, 1F och 1TF, vars fyllningstryck vid en temperatur av 15 °C inte överstiger 2 MPa (20 bar),
 - (ii) gaser med klassificeringskod 2A och dessutom UN 1033 dimetyleter, UN 1037 etylklorid, UN 1063 metylklorid, UN 1079 svaveldioxid, UN 1085 vinylbromid, UN 1086 vinylklorid och UN 3300 etenoxid och koldioxid, blandning, med mer än 87 % etenoxid,
 - (iii) gaser med klassificeringskod 3A, 3O och 3F,
- (d) aluminiumlegering: se 4.1.4.1, förpackningsinstruktion P200 (10), särbestämmelse "a",
- (e) kompositmaterial för komprimerade, kondenserade, kylda kondenserade och lösta gaser,
- (f) plastmaterial för kylda kondenserade gaser, och
- (g) glas för gaser med klassificeringskod 3A, utom UN 2187 koldioxid, kyld, flytande eller blandningar med koldioxid, kyld, flytande, och för gaser med klassificeringskod 3O.

Ytterligare materialet på tryckkärl ska vara beständigt upp till en temperatur av -40 °C.

Anm. I de internationella RID-bestämmelserna ingår inte det momentet.

6.2.5.2 Driftutrustning

(Tills vidare blank.)

6.2.5.3 Gasflaskor, storflaskor, tryckfat och gasflaskpaket av metall

Spänningen i metallen vid den mest påkända punkten i kärlet får vid provtrycket inte överstiga 77 % av garanterad minsta sträckgräns (Re).

Med sträckgräns menas den spänning som åstadkommer en kvarstående förlängning med 2 % (dvs. 0,2 %), eller för austenitiska stål 1 %, av provstavens mätlängd.

Anm. För plåt ska provstaven tas ut tvärs valsriktningen. Brottförlängningen ska bestämmas på en provstav med cirkulärt tvärsnitt, varvid mätlängden l mellan ritsarna är fem gånger stavdiametern d ($l = 5d$), om provstavar med rektangulärt tvärsnitt används, ska mätlängden l beräknas med formeln:

$$l = 5,65\sqrt{F_0},$$

där F_0 utgör provstavens ursprungliga tvärsnittsarea.

Tryckkärl och deras förslutningar ska vara tillverkade av lämpliga material, som vid temperaturer mellan -40°C och $+50^{\circ}\text{C}$ inte är benägna till sprödbrott och okänsliga för spänningsskorrosion

Anm. I de internationella RID-bestämmelserna ingår ett krav på att den lägsta temperaturen skall vara -20°C .

Svetsfogar ska vara fackmässigt utförda och erbjuda fullständig säkerhet.

6.2.5.4 Tillägsbestämmelser för tryckkärl av aluminiumlegeringar för komprimerade, kondenserade och lösta gaser och för ej trycksatta gaser med särskilda villkor (gasprover), samt för föremål som innehåller gas under tryck, dock inte aerosolbehållare och engångsbehållare för gas**6.2.5.4.1 Material i tryckkärl av aluminiumlegering ska uppfylla följande krav:**

	A	B	C	D
Brottgrens, Rm MPa (=N/mm ²)	49 - 186	196 - 372	196 - 372	343 - 490
Sträckgräns, Re MPa, (=N/mm ²) (kvarstående förlängning $\lambda = 0,2\%$)	10 - 167	59 - 314	137 - 334	206 - 412
Brottförlängning, % ($l = 5d$)	12 - 40	12 - 30	12 - 30	11 - 16
Bockprov (dornens diameter $d = n \times e$, e är provstavens tjocklek)	n=5 (Rm \leq 98) n=6 (Rm $>$ 98)	n=6 (Rm \leq 325) n=7 (Rm $>$ 325)	n=6 (Rm \leq 325) n=7 (Rm $>$ 325)	n=7 (Rm \leq 392) n=8 (Rm $>$ 392)
Aluminium Associations serienummer ^a	1 000	5 000	6 000	2 000

^a Se "Aluminium Standards and Data", 5:e upplagan, januari 1976, utgiven av Aluminium Association, 750 Third Avenue, New York.

De faktiska egenskaperna beror på sammansättningen av legeringen i fråga samt kärlets slutliga bearbetning, men oberoende av vilken legering som används ska kärlets godstjocklek beräknas med någon av följande formler:

$$e = \frac{P_{\text{MPa}} D}{\frac{2 \text{Re}}{1,3} + P_{\text{MPa}}} \quad \text{eller} \quad e = \frac{P_{\text{bar}} D}{\frac{20 \text{Re}}{1,3} + P_{\text{bar}}},$$

där: e = kärlväggens minsta tjocklek i mm
 P_{MPa} = provtrycket i MPa
 P_{bar} = provtrycket i bar
 D = kärlets nominella yttre diameter i mm, och
 Re = garanterade minsta 0,2 % sträckgräns i MPa (N/mm²).

Det värde på garanterade minsta sträckgräns (R_e), som sätts in i formeln får inte överstiga 0,85 gånger den garanterade minsta brottgränsen (R_m), oberoende av vilken legering som används.

Anm. 1: *Ovannämnda egenskaper baseras på tidigare erfarenhet av följande materials användning i kärlet:*

Kolumn A: Aluminium, olegerat, 99,5 % rent,

Kolumn B: Legeringar av aluminium och magnesium,

Kolumn C: Legeringar av aluminium, kisel och magnesium, såsom ISO/R209-Al-Si-Mg (Aluminium Association 6351),

Kolumn D: Legeringar av aluminium, koppar och magnesium.

Anm. 2: *Brottförlängningen bestäms på provstavar med cirkulärt tvärsnitt, varvid mätlängden l ska vara fem gånger provstavens diameter d ($l = 5d$), om provstavar med rektangulärt tvärsnitt används, ska mätlängden l beräknas med formeln: $l = 5,65\sqrt{F_0}$,*

där F_0 utgör provstavens ursprungliga tvärsnittsarea.

Anm. 3:

- Bockprovnings (se figuren) ska utföras på provstavar som erhållits genom att dela ett ringformat stycke av kärlet i två lika delar med bredden $3e$, dock minst 25 mm. Provstavarna får endast bearbetas på kanterna.*
- Bockprovnings ska utföras mellan en dorn med diametern (d) och två stödrullar med ett inbördes avstånd av $(d+3e)$. Under provningen får avståndet mellan provstavens innersidor ej överstiga dornens diameter.*
- Provstaven får inte spricka när den bockas runt dornen tills innersidorna ligger an mot dornen.*
- Förhållandet (n) mellan dornens diameter och provstavens tjocklek ska motsvara de värden som anges i tabellen.*

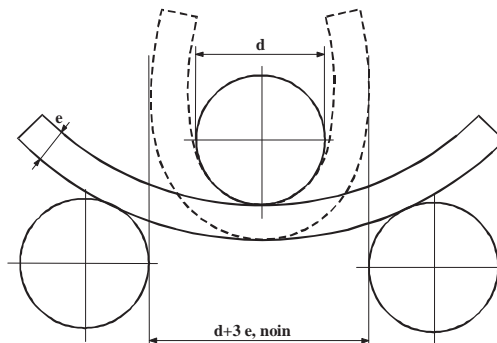

Figur över bockprovning

- 6.2.5.4.2 Ett lägre minsta värde på brottförlängningen godtas, under förutsättning att ytterligare en provningsmetod, som godkänts av ett anmält organ (*Anm. I internationella RID-bestämmelser behörig myndighet i tillverkningslandet*), visar att säkerheten under transport är lika betryggande som hos kärl som är producerade med utgångspunkt från värdena i tabellen i 6.2.5.4.1 (se även EN 1975:1999 + A1:2003).
- 6.2.5.4.3 Minsta godstjocklek i tryckkärls tunnaste punkt ska vara följande:
- vid kärldiameter under 50 mm; minst 1,5 mm,
 - vid kärldiameter från 50 till och med 150 mm; minst 2 mm,
 - vid kärldiameter över 150 mm; minst 3 mm.
- 6.2.5.4.4 Kärls ändar ska ha halvsfärisk, elliptisk eller torisfärisk form, de ska erbjuda samma säkerhet som kärlet i övrigt.
- 6.2.5.5 Tryckkärl av kompositmaterial**
- Gasflaskor, storflaskor, tryckfat och gasflaskpaket av kompositmaterial ska vara konstruerade så att sprängindex (sprängtryck dividerat med provtryck) är minst:
- 1,67 för bandförstärkta kärl
 - 2,00 för fullständigt omlindade kärl.
- 6.2.5.6 Slutna kryokärl**
- Följande bestämmelser gäller för konstruktion av slutna kryokärl för kyllda kondenserade gaser:
- 6.2.5.6.1 Om icke-metalliska material används, får de inte vara benägna till sprödbrott vid den lägsta drifttemperaturen för tryckkärl och dess utrustning.
- 6.2.5.6.2 Tryckavlastningsanordningarna ska vara tillverkade så att de fungerar felfritt även vid sin lägsta drifttemperatur. Funktionssäkerheten vid denna temperatur ska fastställas och kontrolleras genom provning av varje anordning eller genom stickprov på anordningar av samma typ.
- 6.2.5.6.3 Kärlens öppningar och tryckavlastningsanordningar ska vara utförda så att vätska inte kan stänka ut.
- 6.2.6 Allmänna bestämmelser för aerosolbehållare, engångsbehållare för gas och bränslecellsbehållare för kondenserad brandfarlig gas**
- 6.2.6.1 Utförande och konstruktion**
- 6.2.6.1.1 Aerosolbehållare (UN 1950 aerosoler) innehållande endast en gas eller en gasblandning och UN 2037 engångsbehållare för gas ska vara av metall. Undantag gäller för aerosolbehållare och engångsbehållare för gas med en volym av högst 100 ml för UN 1011 butan. Andra aerosolbehållare med UN 1950 ska vara av metall, plast eller glas. Kärl av metall, med en ytterdiameter av minst 40 mm, ska ha konkav botten.
- 6.2.6.1.2 Kärl av metall får ha en volym av högst 1000 ml, medan kärl av plast eller glas får ha en volym av högst 500 ml.
- 6.2.6.1.3 Alla käriltyper (aerosolbehållare eller engångsbehållare) ska innan de tas i bruk genomgå en vätsketryckprovning enligt 6.2.4.2.
- 6.2.6.1.4 Utsläppsventiler och spridningsanordningar på aerosolbehållare (UN 1950 aerosoler) och ventilerna på UN 2037 engångsbehållare för gas ska säkerställa tät förslutning av kärlet och ska skyddas mot oavsiktligt öppnande. Ventiler och spridningsanordningar som tillsluts endast genom det invändiga trycket är inte tillåtna.

6.2.6.1.5 Det invändiga trycket får vid 50 °C uppgå till högst 2/3 av provtrycket, dock högst 1,32 MPa (13,2 bar). Aerosolbehållare och engångsbehållare med gas ska vara fyllda så att vätskefasen vid 50 °C är högst 95 % av deras volym.

6.2.6.2 Vätsketryckprovning

6.2.6.2.1 Det invändiga tryck (provtryck) som ska användas ska vara 1,5 gånger det invändiga trycket vid 50 °C, dock minst 1 MPa (10 bar).

6.2.6.2.2 Vätsketryckprovning ska utföras på minst fem tomma kärl av varje typ

- (a) upp till det angivna provtrycket, varvid varken läckage eller synlig kvarstående deformation får uppträda, och
- (b) upp till läckage eller sprängning, varvid först en eventuell konkav botten ska bukta ut och kärlet därefter börjar läcka eller sprängs först när trycket nått minst 1,2 gånger provtrycket.

6.2.6.3 Täthetsprovning

6.2.6.3.1 *Engångsbehållare för gas och bränslecellsbehållare för kondenserad brandfarlig gas*

6.2.6.3.1.1 Alla behållare ska klara en täthetsprovning i ett varmvattenbad.

6.2.6.3.1.2 Badets temperatur och provningstid ska väljas så att det invändiga trycket i varje behållare uppnår minst 90 % av det invändiga tryck som behållarna skulle ha vid 55 °C. Om innehållet emellertid är värmekänsligt eller behållarna är tillverkade av plast, som mjuknar vid denna temperatur, ska provningen genomföras vid en vattenbadstemperatur på 20 till 30 °C. Dessutom ska en av 2000 behållare provas vid en temperatur på 55 °C.

6.2.6.3.1.3 Varken läckage eller kvarstående deformation får uppträda, med undantag av behållare av plast som får deformeras genom att de blir mjuka, förutsatt att de är täta.

6.2.6.3.2 *Aerosolbehållare*

Alla fyllda aerosolbehållare ska genomgå provning i ett varmvattenbad eller godkänt vattenbadsalternativ.

6.2.6.3.2.1 Provning i varmvattenbad

6.2.6.3.2.1.1 Badets temperatur och provningstid ska väljas så att det invändiga trycket uppgår till det som skulle uppnås vid 55 °C (50 °C om vätskefasen inte överstiger 95 % av aerosolbehållarens volym vid 50 °C). Om innehållet är värmekänsligt eller aerosolbehållarna är tillverkade av plast, som mjuknar vid denna temperatur, ska temperaturen hos vattenbadet ställas in mellan 20 °C och 30 °C, och dessutom ska en behållare av 2000 provas vid den högre temperaturen.

6.2.6.3.2.1.2 Varken läckage eller bestående deformation får förekomma på aerosolbehållarna, med undantag av aerosolbehållare av plast, vilka får deformeras genom att de blir mjuka, förutsatt att de förblir täta.

6.2.6.3.2.2 Alternativa metoder

Med tillstånd av säkerhetsteknikcentralen får alternativa metoder som ger likvärdig säkerhetsnivå användas under förutsättning att bestämmelserna i 6.2.4.3.2.2.1, 6.2.4.3.2.2.2 och 6.2.4.3.2.2.3 uppfylls

6.2.6.3.2.2.1 Kvalitetssystem

De som fyller aerosolbehållare och tillverkare av delar till aerosolbehållare ska ha ett kvalitetssystem. Kvalitetssystemet ska sätta metoder i tillämpning för att säkerställa att alla aerosolbehållare som är otäta eller deformerade sorteras bort och inte överlämnas till transport.

Kvalitetssystemet ska omfatta:

- (a) en beskrivning av organisationsstruktur och ansvar,
- (b) tillämpliga instruktioner som ska användas för kontroll och provning, kvalitetskontroll, kvalitetssäkring samt arbetsrutiner,
- (c) kvalitetsredovisningar som kontrollrapporter, provnings- och kalibreringsdata och intyg,
- (d) ledningens uppföljning för att säkerställa kvalitetssystemets effektiva funktion,
- (e) metod för kontroll av dokument och revidering av dessa,
- (f) medel för kontroll av icke överensstämmande aerosolbehållare,
- (g) utbildningsprogram och kvalificeringsförfarande för berörd personal,
- (h) metod för att kontrollera att inga skador finns på slutprodukten.

Kvalitetssystemet ska genomgå en första revision samt återkommande revisioner på ett för ett anmält organ godtagbart sätt. Dessa revisioner ska säkerställa att det godkända systemet är och förblir ändamålsenligt och effektivt. Alla ändringar av det godkända systemet som föreslås ska anmälas i förväg till anmält organet.

6.2.6.3.2.2.2 Tryck- och täthetsprovning av aerosolbehållare före fyllning

Alla tomma aerosolbehållare ska utsättas för ett tryck som ska vara minst lika högt som det som förväntas i en fylld aerosolbehållare vid 55 °C (50 °C om vätskefasen inte överstiger 95 % av aerosolbehållarens volym vid 50 °C). Detta ska uppgå till minst två tredjedelar av kalkyltrycket för aerosolbehållaren. Om en aerosolbehållare vid provtrycket visar tecken på läckage om minst $3,3 \times 10^{-2}$ mbar l/s, deformationer eller andra brister, ska den sorteras bort.

6.2.6.3.2.2.3 Kontroll av aerosolbehållare efter fyllning

Före fyllning ska fyllaren kontrollera att krympningsutrustningen är rätt inställd och att korrekt drivgas används.

Alla fyllda aerosolbehållare ska vägas och genomgå täthetsprovning. Utrustningen för att bestämma läckage ska vara tillräcklig känslig för att vid 20 °C detektera ett läckage ner till $2,0 \times 10^{-3}$ mbar l/s.

Alla aerosolbehållare som visar tecken på läckage, deformation eller övervikt ska sorteras bort.

6.2.6.3.3 Med tillstånd av läkemedelsverket och säkerhetsteknikcentralen omfattas aerosolbehållare och engångsbehållare för gas, som innehåller farmaceutiska produkter och icke brandfarliga gaser och som ska vara sterila, vilka kan påverkas skadligt av provning i vattenbad, inte av bestämmelserna i 6.2.4.3.1 och 6.2.4.3.2 om:

- (a) de tillverkas under tillsyn av läkemedelsverket och, i den utsträckning läkemedelsverket kräver det, under principerna om god tillverkningspraxis (GMP, Good Manufacturing Practice) som tagits fram av Världshälsoorganisationen WHO³, och

³ WHO-publikation "Quality assurance of pharmaceuticals. A compendium of guidelines and related materials. Volume 2: Good manufacturing practices and inspection".

Anm. I internationella RID-bestämmelser de tillverkas under tillsyn av en statlig hälsoförvaltning och, i den utsträckning behörig myndighet kräver det, under principerna om god tillverkningspraxis (GMP, Good Manufacturing Practice) som tagits fram av Världshälsoorganisationen WHO.

- (b) en likvärdig säkerhetsnivå uppnås genom att tillverkaren tillämpar alternativa metoder för att konstatera läckage och tryckhållfasthet, såsom heliumdetektering och provning i vattenbad av ett statistiskt urval om minst 1 av 2000 ur varje tillverkningsomgång.

6.2.6.4 Hänvisning till standard

Bestämmelserna i detta avsnitt anses uppfyllda vid tillämpning av nedanstående standarder:

- för UN 1950 aerosoler: bilaga till rådets direktiv 75/324/EEG ⁴, som anpassats genom kommissionens direktiv 94/1/EG ⁵;
- för UN 2037 engångsbehållare för gas, innehållande UN 1965 kolvätegas, blandning, kondenserad, n.o.s.: EN 417:2003 Gasflaskor – Engångsbehållare för gasol – Mått, krav, provning och märkning.

⁴ Rådets direktiv 75/324/EEG av den 20 maj 1975 om tillnärmning av medlemsstaternas lagar och andra författningar beträffande aerosolbehållare, publicerat i Europeiska Gemenskapernas officiella tidning nr L 147 den 9 juni 1975.

⁵ Kommissionens direktiv 94/1/EG av den 6 januari 1994 om teknisk anpassning av rådets direktiv 75/324/EEG om tillnärmning av medlemsstaternas lagar och andra författningar beträffande aerosolbehållare, publicerat i Europeiska Gemenskapernas officiella tidning nr L 23 den 28 januari 1994.

LUKU 6.3
BESTÄMMELSER FÖR
KONSTRUKTION OCH PROVNING AV
FÖRPACKNINGAR FÖR
SMITTFÖRANDE ÄMNEN AV KATEGORI A I KLASS 6.2

Anm. 1: Bestämmelserna i detta kapitel gäller inte förpackningar som används för transport av ämnen i klass 6.2 enligt förpackningsinstruktion P621 i 4.1.4.1.

Anm. 2: Finland godkänner ömsesidigt de uppgifter som i detta kapitel ålagts besiktningsorgan och som utförts av i RID-bestämmelser avsedda behöriga myndigheter eller organ som dessa myndigheter har godkänt.

6.3.1 Allmänt

6.3.1.1 Bestämmelserna i detta kapitel gäller för förpackningar för transport av smittförande ämnen av kategori A.

6.3.2 Bestämmelser för förpackningar

6.3.2.1 Bestämmelserna i detta avsnitt är baserade på förpackningar som för närvarande är i bruk på det sätt som de definieras i 6.1.4. För att ta hänsyn till vetenskaplig och teknisk utveckling, får förpackningar användas vars specifikationer avviker från dem i detta kapitel, under förutsättning att de är lika effektiva, godkända av ett TFÄ-besiktningsorgan och klarar de beskrivna provningarna i 6.3.5. Andra provningar än de som beskrivs i detta kapitel är tillåtna, under förutsättning att de är likvärdiga och godkända av ett TFÄ-besiktningsorgan.

6.3.2.2 Förpackningarna ska vara tillverkade och provade enligt ett kvalitetssystem, som av ett TFÄ-besiktningsorgan bedöms vara tillfredsställande för att säkerställa att varje förpackning uppfyller bestämmelserna i detta kapitel.

Anm. Standarden ISO 16106:2006, Förpackningar – Förpackningar för farligt gods, bulkbehållare och stora förpackningar – Riktlinjer för tillämpning av ISO 9001, ger ytterligare vägledning om förfarandet.

6.3.2.3 Tillverkare och återförsäljare av förpackningar ska lämna information om vilka metoder som ska följas samt en beskrivning av typ och dimension hos förslutningarna (inklusive erforderliga packningar) och alla andra komponenter som är nödvändiga för att säkerställa att transportfärdiga kollin klarar tillämpliga provningar i detta kapitel.

6.3.3 Kod för att beteckna förpackningstyp

6.3.3.1 Koderna för beteckning av förpackningstyp är angivna i 6.2.1.7.

6.3.3.2 Bokstaven "U" eller "W" kan anges efter förpackningskoden. Bokstaven "U" betecknar en specialförpackning enligt 6.3.5.1.6. Bokstaven "W" betecknar att förpackningen, trots att den är av det slag som koden anger, är tillverkad enligt en specifikation som avviker från den som ges i 6.1.4 och anses likvärdig i enlighet med bestämmelserna i 6.3.2.1.

6.3.4 Märkning

Anm. 1: Märkningen på förpackningen anger att den överensstämmer med en provad och godkänd förpackningstyp och uppfyller de bestämmelser i detta kapitel, som avser tillverkningen men inte användningen av förpackningen.

Anm. 2: Märkningen är avsedd att vara till hjälp för tillverkare av förpackningar, rekonditionerare, användare av förpackningar, transportörer och myndigheter.

Anm. 3: Märkningen ger inte alltid fullständiga uppgifter om, exempelvis provningsnivån, etc., varför det kan bli nödvändigt att ta ytterligare hänsyn till referenser som t.ex. provningsintyg, provningsrapport eller till en förteckning över provade och godkända förpackningar.

6.3.4.1 Varje förpackning som är avsedd för användning enligt dessa bestämmelser, ska vara försedd med en varaktig och läsbar märkning, placerad, och med sådan storlek i förhållande till förpackningen, så att den är väl synlig. På kollin med en bruttovikt över 30 kg ska märkningen, eller en kopia av denna, finnas på ovansidan eller pånågon av förpackningens sidor. Bokstäver, siffror och symboler ska vara minst 12 mm höga, med undantag för förpackningar med en volym av högst 30 liter eller 30 kg där de ska vara minst 6 mm höga, och för förpackningar med en kapacitet av högst 5 liter eller 5 kg där de ska vara av passande storlek.

6.3.4.2 En förpackning som uppfyller bestämmelserna i detta avsnitt och i avsnitt 6.3.5 ska märkas med:

- (a) FN:s förpackningssymbol: ;
- Denna symbol får endast användas för att visa att förpackningen uppfyller tillämpliga bestämmelser i kapitel 6.1, 6.2, 6.3, 6.5 eller 6.6;
- (b) koden som betecknar förpackningsslaget enligt bestämmelserna i 6.1.2;
- (c) texten "CLASS 6.2"^{*};
- (d) de två sista siffrorna i tillverkningsåret;
- (e) beteckningen för den stat där märkningstillståndet utfärdats, angiven med nationalitetsbeteckningen för motorfordon i internationell trafik ¹;
- (f) namnet på tillverkaren eller annan av ett TFÄ-besiktningssorgan fastställd märkning, och;
- (g) på förpackningar som uppfyller bestämmelserna i 6.3.5.1.6, bokstaven "U" direkt efter den i (b) föreskrivna märkningen;
- (h) temperaturen som i fallprov för förpackningar som enligt 6.3.2 skall testas vid - 40 °C:ssa.

Anm. I de internationella RID-bestämmelserna ingår inte (h).

6.3.4.3 Texten ska skrivas i den ordning som följer av punkterna (a) – (h) i 6.3.4.2. Varje del i märkningen enligt dessa punkter ska vara tydligt avskild, t.ex. genom ett snedstreck eller ett mellanrum, för att lätt kunna identifieras. Se 6.3.4.4 för exempel.

Ytterligare märkningar godkänd av TFÄ-besiktningssorgan, ska fortfarande göra det möjligt att identifiera märkningen i enlighet med 6.3.4.1.

6.3.4.4 Exempel på märkning:

	4G/CLASS 6.2/06	enligt 6.3.4.2 (a), (b), (c) och (d)
	S/SP-9989-ERIKSSON	enligt 6.3.4.2 (e) och (f)

6.3.5 Bestämmelser för provning av förpackningar

6.3.5.1 Genomförande och upprepning av provningar

6.3.5.1.1 Varje förpackningstyp ska genomgå de beskrivna provningarna i 6.1.5 enligt metoder fastställda och godkända av den TFÄ-besiktningssorgan som medger märkningstilldelningen och varje förpackningstyp ska dessutom godkännas av detta.

^{*} Texten kan också vara på finska, på svenska eller på något annat officiellt språk av RID-bestämmelserna.

¹ Nationalitetsbeteckningen för motorfordon i internationell trafik angiven i Wienöverenskommelsen om vägtrafik (1968).

- 6.3.5.1.2 Innan en förpackning används ska förpackningstypen ha klarat de föreskrivna provningarna i detta kapitel. En förpackningstyp definieras av dess konstruktion, storlek, material, materialtjocklek, tillverkningsätt och monteringsätt men kan även innefatta olika ytbehandlingar. Hit räknas också förpackningar som skiljer sig från typen endast genom sin lägre höjd.
- 6.3.5.1.3 Provningarna ska genomföras på exemplar ur produktionen, med intervall som fastställs av TFÄ-besiktningsorganen.
- 6.3.5.1.4 Provningarna ska även upprepas efter ändring av konstruktion, material eller tillverkningsätt för förpackningarna.
- 6.3.5.1.5 TFÄ-besiktningsorganen kan medge selektiv provning av förpackningar som endast marginellt skiljer sig från en redan provad typ, t.ex. förpackningar som innehåller primärkärl av mindre storlek eller lägre nettovikt, eller förpackningar som fat och lådor, där ett eller flera yttermått har reducerats något.
- 6.3.5.1.6 Primärkärl av alla slag får samlas i en sekundärförpackning och utan provning transporteras i en styv ytterförpackning under följande förutsättningar:
- (a) Den styva ytterförpackningen ska ha klarat provningarna enligt 6.3.5.2.2 innehållande bräckliga primärkärl (t.ex. av glas);
 - (b) Primärkärlens sammanlagda bruttovikt får inte överstiga halva bruttovikten av de primärkärl som använts vid fallprovningen enligt (a);
 - (c) tjockleken av det stötdämpande materialet mellan primärkärl och mellan primärkärl och sekundärförpackning får inte vara mindre än motsvarande i den ursprungligen provade förpackningen. Om endast ett primärkärl använts i den ursprungliga provningen, får tjockleken av det stötdämpande materialet mellan primärkärlen inte vara mindre än den mellan sekundärförpackning och primärkärl vid den ursprungliga provningen. När antingen färre eller mindre primärkärl används, jämfört med betingelserna vid fallprovningen, ska ytterligare stötdämpande material användas för att fylla hålrummen;
 - (d) Styva ytterförpackningar som är tomma, ska klara staplingsprovningen enligt 6.1.5.6. Den totala vikten av likadana kollar ska motsvara den sammanlagda vikten av förpackningarna som används vid fallprovningen enligt (a);
 - (e) Primärkärl innehållande vätskor ska vara inbäddade i tillräcklig mängd absorptionsmedel för att absorbera primärkärlens hela vätskeinhåll;
 - (f) Om den styva ytterförpackningen är avsedd att innehålla primärkärl för vätskor och själv inte är vätsketät, eller om den är avsedd att innehålla primärkärl för fasta ämnen och själv inte är dammtät, ska åtgärder vidtas, i form av en tät beklädnad, en plastsäck eller annat lika effektivt inneslutningssätt, för att vid läckage hålla inne alla flytande eller fasta ämnen;
 - (g) Utöver märkningen enligt 6.3.4.2 (a) – (f) och (h) ska förpackningarna förses med märkning enligt 6.3.4.2 (g).
- 6.3.5.1.7 TFÄ-besiktningsorganen och säkerhetsteknikcentralen har rätt att när som helst begära bevis genom provning i enlighet med detta avsnitt på att serietillverkade förpackningar uppfyller bestämmelserna för typprovning.
- 6.3.5.1.8 Förutsatt att giltigheten hos provningsresultaten inte påverkas och efter godkännande av TFÄ-besiktningsorganen, får flera provningsmoment genomföras med ett och samma provföremål.
- 6.3.5.2 Förberedelser för provning av förpackningar**
- 6.3.5.2.1 Provföremålen ska förberedas som för transport, förutom att ett flytande eller fast smittförande ämne ska ersättas med vatten eller, när en konditionering vid -18 °C eller

-40 °C föreskrivs, med en blandning av vatten och frostskyddsmedel. Varje primärkärl ska fyllas till minst 98 % av sin maximala volym.

Anm. Då provningstemperatur är -18 °C eller -40 °C (i de internationella RID-bestämmelserna ingår inte kravet av -40 °C) innefattar begreppet vatten vatten/frostskyddsmedellösningar med relativ densitet 0,95.

6.3.5.2.2 Obligatoriska provningsmoment och antal provföremål

Provningsmoment som krävs för olika förpackningsslag

Förpackningsslag ^a			Föreskrivna provningar					
Styv ytterförpackning	Primärkärl		Begjutning med vatten 6.3.5.3.6.1	Konditionering i kyla 6.3.5.3.6.2	Fall 6.3.5.3	Ytterligare fall 6.3.5.3.6.3	Penetration 6.3.5.4	Stapling 6.1.5.6
	Plast	Annat						
Antal provföremål								
Låda av papp	x		5	5	10	Obligatoriskt på ett provföremål när förpackningen är avsedd att innehålla torris.	2	Obligatoriskt på tre provföremål vid provning av en "U"-märkt förpackning enligt 6.3.5.1.6 för särskilda bestämmelser.
		x	5	0	5		2	
Fat av papp (fiber)	x		3	3	6		2	
		x	3	0	3		2	
Låda av plast	x		0	5	5		2	
		x	0	5	5		2	
Fat/dunk av plast	x		0	3	3		2	
		x	0	3	3		2	
Lådor av annat material	x		0	5	5	2		
		x	0	0	5	2		
Fat/dunk av annat material	x		0	3	3	2		
		x	0	0	3	2		

^a "Förpackningsslag" kategoriserar förpackningar för provningsändamål efter förpackningens utseende och dess materialegenskaper.

Anm. 1: I de fall primärkärlet är tillverkat av minst två material, avgör det material som lättast tenderar att skadas, vilken provning som ska tillämpas.

Anm. 2: Materialet i sekundärförpackningen beaktas inte vid val av provning eller konditionering för provningen.

Förklaring till tabellen:

Om förpackningen som ska provas består av en ytterlåda av papp med ett primärkärl av plast, ska fem provföremål genomgå begjutningsprovning med vatten (se 6.3.5.3.6.1) före fallprovningen och ytterligare fem provföremål ska konditioneras till -18 °C eller -40 °C (se 6.3.5.3.6.2) före fallprovningen. Om förpackningen är avsedd att innehålla torris, ska ett extra enstaka provföremål genomgå fallprovning fem gånger efter konditioneringen enligt 6.3.5.3.6.3.

Förpackningar förberedda för transport ska utsättas för provningarna enligt 6.3.5.3 och 6.3.5.4. För ytterförpackningar relaterar rubrikerna i tabellen till papp eller liknande material vars funktionsförmåga kan påverkas av fukt, till plaster som kan bli spröda vid låg temperatur och till andra material, som metall, vars funktionsförmåga inte påverkas av fukt eller temperatur.

6.3.5.3 Fallprovning

- 6.3.5.3.1 Provningsföremål ska utsättas för provning med fritt fall från en höjd av 9 m mot en icke fjädrande, horisontell, plan, massiv och styv yta enligt bestämmelserna i 6.1.5.3.4.
- 6.3.5.3.2 När provningsföremålet har formen av en låda, ska fem provföremål fallprovas, en i vardera av följande fallorienteringar:
- (a) platt mot lådans botten;
 - (b) platt mot lådans översida;
 - (c) platt mot den längsta sidan;
 - (d) platt mot den kortaste sidan;
 - (e) mot ett hörn.
- 6.3.5.3.3 När provningsföremålet har formen av ett fat, ska tre provföremål fallprovas, en i vardera av följande fallorienteringar:
- (a) diagonalt mot toppgavelsfalsen;
 - (b) med tyngdpunkt rakt ovanför islagspunkten;
 - (c) diagonalt mot bottengavelsfalsen, platt mot sidan.
- 6.3.5.3.4 Även om provföremålet ska släppas med föreskriven orientering, är det tillåtet islaget av aerodynamiska skäl sker med en annan riktning.
- 6.3.5.3.5 Efter lämplig fallserie, får primärkärl, som ska förbli skyddade av stötdämpande material i sekundärförpackningen, inte läcka.
- 6.3.5.3.6 *Särskilda förberedelser av provföremålen för fallprovning*
- 6.3.5.3.6.1 Papp – begjutningsprovning med vatten
Ytterförpackning av papp: Provföremålet ska duschas med vatten under minst en timme, så att regnpåverkan motsvarande cirka 50 mm per timme simuleras. De ska därpå utsättas för den beskrivna provningen i 6.3.5.3.1.
- 6.3.5.3.6.2 Plast – konditionering i kyla
Primärkärl eller ytterförpackning av plast: Temperaturen hos provföremålet och dess innehåll ska sänkas till -18 °C eller lägre under minst 24 timmar, och inom 15 minuter efter uttagningen ur konditioneringsmiljön ska provningsföremålet utsättas för provningen i 6.3.5.3.1. Om provföremålet innehåller torris, får konditioneringstiden kortas av till 4 timmar. Ytterförpackning av annat plastmaterial än polyeten skall emellertid konditioneras vid en temperatur av -40 °C .
Anm. I de internationella RID-bestämmelserna ingår inte kravet av -40 °C .
- 6.3.5.3.6.3 Kollin som är avsedda att innehålla torris – extra fallprovning
Om förpackningen är avsedd att innehålla torris ska ytterligare en fallprovning enligt 6.3.5.3.1, och i förekommande fall till 6.3.5.3.6.1 eller 6.3.5.3.6.2, utföras. Ett provföremål ska lagras till dess att all torris försvunnit och därefter utsättas för fall i någon av de beskrivna orienteringarna i 6.3.5.3.2 som innebär störst risk att förpackningen brister.

6.3.5.4 Penetrationsprovning**6.3.5.4.1 Förpackningar med en bruttovikt om högst 7 kg**

Provföremålet ska placeras på en hård och slät yta. En cylindrisk stång av stål med en vikt av minst 7 kg, en diameter på 38 mm och en anslagsändyta med en kantradie av högst 6 mm, ska släppas vertikalt i fritt fall från en höjd av 1 m, räknat från anslagsytan på stången till träffytan på provföremålet. Ett provföremål ska placeras med bottenytan nedåt. Ett andra provföremål ska placeras vinkelrätt i förhållande till det första. Vid varje försök ska stången vara riktad mot primärkärllet i förpackningen. Penetration av

sekundärförpackningen är tillåten, förutsatt att det inte sker något läckage från primärkärlet.

6.3.5.4.2 *Förpackningar med en bruttovikt över 7 kg*

Provföremålet ska släppas mot änden på en cylindrisk stång av stål. Stången ska vara fäst vertikalt på en hård och slät yta. Den ska ha en diameter på 38 mm och anslagsändytan en kantradie av högst 6 mm. Stången ska skjuta ut från ytan med minst lika mycket som avståndet mellan primärkärlets (-kärlets) medelpunkt och den utvändiga ytan på ytterförpackningen, dock minst 200 mm. Ett provföremål ska släppas med ovansidan neråt från en höjd av 1 m, räknat från stångens anslagsyta. Ett andra provföremål ska släppas från samma höjd, vinkelrätt i förhållande till det första. Vid varje försök ska förpackningen vara riktad så att stången har möjlighet att penetrera primärkärlet. Vid varje fallförsök är penetration av sekundärförpackningen tillåten, förutsatt att primärkärlet inte uppvisar något läckage.

6.3.5.5 **Provningsrapport**

6.3.5.5.1 En skriftlig provningsrapport som innehåller minst följande uppgifter, ska upprättas och vara tillgänglig för användarna av förpackningen:

1. Provningsorganets namn och adress;
2. Uppdragsgivarens namn och adress (där så är tillämpligt);
3. Ett unikt identifieringsnummer på provningsrapporten;
4. Datum för provningen och för provningsrapporten;
5. Tillverkare av förpackningen;
6. Beskrivning av förpackningstypen (t ex dimensioner, material, förslutningar, godstjocklek) inklusive tillverkningsmetoden (t ex formblåsning), eventuellt kompletterad med ritningar och fotografier;
7. Maximal kapacitet;
8. Innehållet vid provningen;
9. Beskrivning av provningen och dess resultat;
10. Provningsrapporten ska undertecknas med angivande av undertecknarens namn och befattning.

6.3.5.5.2 Provningsrapporten ska innehålla ett intyg om att den transportfärdiga förpackningen har provats i överensstämmelse med tillämpliga bestämmelser i detta kapitel och att provningsrapporten kan bli ogiltig om andra förpackningssätt eller andra beståndsdelar i förpackningen används. Ett exemplar av provningsrapporten ska finnas tillgänglig för det TFÄ-besiktningensorganet som har beställt provningen och också för säkerhetsteknikcentralen.

KAPITEL 6.4
BESTÄMMELSER FÖR
TILLVERKNING, PROVNING OCH GODKÄNNANDE AV
KOLLIN OCH MATERIAL I KLASS 7

Ann. Strålsäkerhetscentralen är behörig myndighet nämns i detta kapitel i Finland. Förpackningar och tankar som är avsedda för transport av radioaktiva ämnen godkänds av strålsäkerhetscentralen. Sådana testningar, periodiska besiktningar och andra besiktningar som förutsätts i fråga om förpackningar och tankar avsedda för transport av radioaktiva ämnen företas av strålsäkerhetscentralen eller av ett besiktningsorgan som den erkänt.

- 6.4.1 (Tills vidare blank)
- 6.4.2 Allmänna bestämmelser**
- 6.4.2.1 Ett kolli ska vara konstruerat så i förhållande till sin vikt, volym och form att det kan transporteras enkelt och säkert. Dessutom ska kollit vara konstruerat så att det kan säkras effektivt i eller på vagnen under transport.
- 6.4.2.2 Konstruktionen ska vara sådan att lyftanordningar på kollit inte fallerar vid användning på avsett sätt och att, om detta ändå skulle inträffa, förmågan hos kollit att uppfylla andra föreskrifter i dessa bestämmelser inte påverkas. Konstruktionen ska innefatta en tillräcklig säkerhetsmarginal för att ta hänsyn till ryck vid lyft.
- 6.4.2.3 Fästanordningar eller andra detaljer på kollits utsida som kan användas för att lyfta det, ska vara konstruerade så att de antingen bär upp kollits vikt i enlighet med bestämmelserna i 6.4.2.2 eller kunna avmonteras eller på annat sätt göras oanvändbara under transporten.
- 6.4.2.4 Så långt det är praktiskt möjligt ska förpackningen konstrueras och behandlas så att utvändiga ytor saknar utskjutande delar och lätt kan dekontamineras.
- 6.4.2.5 Så långt det är praktiskt möjligt ska kollits utsida vara utformad så att vatten inte kan samlas och kvarhållas.
- 6.4.2.6 Ingenting som tillfogas kollit vid transporttillfället utan att utgöra en del av kollit får försämra dess säkerhet.
- 6.4.2.7 Kollit ska kunna motstå påverkan av acceleration, vibration eller resonans, som kan uppstå under rutinmässiga transportförhållanden, utan försämring av funktionen av förslutningsanordningarna hos de olika kärnen eller skicket hos kollit som helhet. Särskilt ska muttrar, bultar och andra fästanordningar vara konstruerade så att de inte oavsiktligt kan lossna eller gå förlorade, ens efter upprepat användande.
- 6.4.2.8 Materialen i förpackningen och dess komponenter och strukturdelar ska vara fysikaliskt och kemiskt kompatibla med varandra och med det radioaktiva innehållet. Hänsyn ska även tas till materialens egenskaper under bestrålning.
- 6.4.2.9 Alla ventiler, genom vilka det radioaktiva innehållet skulle kunna komma ut, ska skyddas mot obehörig användning.
- 6.4.2.10 Konstruktionen av kollit ska ta hänsyn till omgivande temperatur och tryck som kan förekomma under rutinmässiga transportförhållanden.
- 6.4.2.11 För radioaktiva ämnen med andra farliga egenskaper ska konstruktionen av kollit ta hänsyn till dessa egenskaper, se 2.1.3.5.3 och 4.1.9.1.5.
- 6.4.2.12 Tillverkare och återförsäljare av förpackningar ska lämna information om vilka metoder som ska följas samt en beskrivning av typ och dimension hos förslutningarna (inklusive erforderliga packningar) och alla andra komponenter som är nödvändiga för att säkerställa att kolli i transportfärdigt skick uppfyller tillämpliga provningar i detta kapitel.

6.4.3 (Tills vidare blank)

6.4.4 Bestämmelser för undantagna kollin

Ett undantaget kolli ska vara konstruerat så att bestämmelserna i 6.4.2 uppfylls.

6.4.5 Bestämmelser för industrikollin

6.4.5.1 Kollin av typ IP-1, typ IP-2 och typ IP-3 ska uppfylla bestämmelserna i 6.4.2 och 6.4.7.2.

6.4.5.2 Kolli av typ IP-2 ska om det utsätts för provningen enligt 6.4.15.4 och 6.4.15.5 förhindra:

- (a) förlust eller spridning av det radioaktiva innehållet; och
- (b) en mer än 20-procentig ökning av högsta strålningsnivån någonstans på kollits utsida.

6.4.5.3 Kolli av typ IP-3 ska uppfylla bestämmelserna i 6.4.7.2 - 6.4.7.15.

6.4.5.4 Alternativa bestämmelser för kollin av typ IP-2 och typ IP-3

6.4.5.4.1 Kollin får användas som kollin av typ IP-2 förutsatt att:

- (a) de uppfyller bestämmelserna i 6.4.5.1;
- (b) de är konstruerade så att bestämmelserna som anges för förpackningsgrupp I eller II i kapitel 6.1 uppfylls; och
- (c) de, när de utsätts för provningarna som krävs för förpackningsgrupp I eller II enligt kapitel 6.1, förhindrar:
 - (i) förlust eller spridning av det radioaktiva innehållet; och
 - (ii) en mer än 20-procentig ökning av högsta strålningsnivån någonstans på kollits utsida.

6.4.5.4.2 UN-tankar får även användas som kollin av typ IP-2 och IP-3 förutsatt att:

- (a) de uppfyller bestämmelserna i 6.4.5.1;
- (b) de är konstruerade så att bestämmelserna som anges i kapitel 6.7 uppfylls och så att de motstår ett provtryck på 265 kPa; och
- (c) de är konstruerade så att en extra skärmning, som de kan förses med, ska kunna motstå de statiska och dynamiska påkänningarna vid hantering och rutinmässiga transportförhållanden och förhindra en mer än 20-procentig ökning av högsta strålningsnivån någonstans på UN-tankarnas utsida.

6.4.5.4.3 Tankar, som inte är UN-tankar, får även användas som kollin av typ IP-2 och IP-3 för transport av flytande och gasformigt LSA-I och LSA-II, så som beskrivs i tabell 4.1.9.2.4, förutsatt att:

- (a) de uppfyller bestämmelserna i 6.4.5.1;
- (b) de är konstruerade så att bestämmelserna som anges i kapitel 6.8 uppfylls; och
- (c) de är konstruerade så att varje extra skärmning som förekommer kan motstå de statiska och dynamiska påkänningarna vid hantering och rutinmässiga transportförhållanden och så att en höjning av den högsta strålningsnivån med mer än 20 % någonstans på den utvändiga ytan av tanken förhindras.

6.4.5.4.4 Containerar som har en varaktig omslutningsfunktion, får även användas som kollin av typ IP-2 eller IP-3 förutsatt att:

- (a) det radioaktiva innehållet begränsas till fasta ämnen;
- (b) de uppfyller bestämmelserna i 6.4.5.1; och
- (c) de är konstruerade i överensstämmelse med ISO 1496-1:1990: "Series 1 Containers – Specifications and Testing – Part 1: General Cargo Containers" med undantag av dimensioner och totalvikt. De ska konstrueras så, att om de utsätts

för provningarna föreskrivna i standarden och de accelerationer, som uppstår under rutinmässiga transportförhållanden, ska de förhindra:

- (i) förlust eller spridning av det radioaktiva innehållet; och
- (ii) en mer än 20-procentig ökning av högsta strålningsnivån någonstans på containrarnas utsida.

- 6.4.5.4.5 IBC-behållare av metall får även användas som kollin av typ IP-2 och IP-3 förutsatt att:
- (a) de uppfyller bestämmelserna i 6.4.5.1; och
 - (b) de är konstruerade så att bestämmelserna som anges för förpackningsgrupp I eller II i kapitel 6.5 uppfylls och så att de, om de utsätts för de föreskrivna provningsmomenten i kapitel 6.5 men med fallprovningen utförd i den orientering som leder till största möjliga skada, förhindrar följande:
 - (i) förlust eller spridning av det radioaktiva innehållet; och
 - (ii) en mer än 20-procentig ökning av högsta strålningsnivån någonstans på IBC-behållarnas utsida.

6.4.6 Bestämmelser för kollin innehållande uranhexafluorid

- 6.4.6.1 Kollin som är konstruerade för uranhexafluorid ska uppfylla dessa bestämmelser, som hänför sig till ämnets radioaktiva och fissila egenskaper. Om inget annat medges i 6.4.6.4, ska uranhexafluorid i mängder om minst 0,1 kg även förpackas och transporteras enligt bestämmelserna i ISO 7195:1993 "Packaging of uranium hexafluoride (UF₆) for transport" och bestämmelserna i 6.4.6.2 och 6.4.6.3.

- 6.4.6.2 Varje kולי konstruerat för att innehålla minst 0,1 kg uranhexafluorid ska vara konstruerat så att det:

- (a) motstår hållfasthetsprovningen enligt 6.4.21.5 utan läckage och utan otillåtna spänningar, enligt ISO 7195:1993;
- (b) motstår fallprovningen enligt 6.4.15.4, utan förlust eller spridning av uranhexafluorid; och
- (c) motstår värmeprovningen enligt 6.4.17.3, utan brott på inneslutningssystemet.

- 6.4.6.3 Kollin, konstruerade för att innehålla minst 0,1 kg uranhexafluorid, får inte vara försedda med tryckavlastningsanordning.

- 6.4.6.4 Förutsatt att behörig myndighet ger sitt godkännande får kollin konstruerade för att innehålla minst 0,1 kg uranhexafluorid transporteras, om:

- (a) Kollit on suunniteltu muiden kansainvälisten tai kansallisten standardien kuin kollina är konstruerade enligt andra internationella eller nationella standarder än ISO 7195:1993, förutsatt att likvärdig säkerhetsnivå bibehålls;
- (b) Kollina är konstruerade att tåla ett provtryck på mindre än 2,76 MPa utan läckage och utan otillåtna spänningar, enligt 6.4.21.5; eller
- (c) För kollin konstruerade för att innehålla minst 9 000 kg uranhexafluorid, kollina inte uppfyller bestämmelsen i 6.4.6.2 (c).

I alla avseenden ska bestämmelserna i 6.4.6.1 - 6.4.6.3 uppfyllas.

6.4.7 Bestämmelser för kollin av typ A

- 6.4.7.1 Kollin av typ A ska vara konstruerade så att de uppfyller de allmänna bestämmelserna i 6.4.2 och 6.4.7.2 - 6.4.7.17.

- 6.4.7.2 Kollits minsta utvändiga mått överallt ska vara minst 10 cm.

- 6.4.7.3 Kollits utsida ska vara försedd med en anordning, exempelvis en försegling, som inte går lätt att bryta och som i obrutet tillstånd ska utgöra bevis för att kollit inte har öppnats.

- 6.4.7.4 Fästianordningar på kollit ska vara konstruerade så att krafterna i dem, under såväl normala som olycksrelaterade transportförhållanden, inte försämrar kollits förmåga att uppfylla dessa bestämmelser.
- 6.4.7.5 Konstruktionen av kollit ska ta hänsyn till temperaturer som sträcker sig från -40 °C till $+70\text{ °C}$ för förpackningens komponenter. Hänsyn ska tas till vätskors frystemperaturer och till möjlig försämring av förpackningsmaterialens egenskaper inom det angivna temperaturintervallet.
- 6.4.7.6 Konstruktion och tillverkningsmetoder ska vara i överensstämmelse med nationella eller internationella standarder eller andra bestämmelser, som kan godtas av behörig myndighet.
- 6.4.7.7 Konstruktionen ska innefatta ett inneslutningssystem, säkert förslutet med en förslutningsförordning som inte kan öppnas oavsiktligt eller på grund av tryck som kan uppkomma inuti kollit.
- 6.4.7.8 Radioaktivt ämne av speciell beskaffenhet får betraktas som en komponent av inneslutningssystemet.
- 6.4.7.9 Om ett inneslutningssystem utgör en separat del av kollit, ska den kunna förslutas säkert med en förslutningsanordning som är oberoende av andra delar av förpackningen.
- 6.4.7.10 Konstruktionen av komponenter i inneslutningssystemet ska i tillämpliga fall ta hänsyn till radiolytisk sönderdelning av vätskor och andra känsliga material samt gasbildning genom kemiska reaktioner och radiolys.
- 6.4.7.11 Inneslutningssystemet ska hålla kvar det radioaktiva innehållet vid en sänkning av det omgivande trycket till 60 kPa.
- 6.4.7.12 Alla ventiler förutom tryckavlastningsventiler ska vara utrustade med ett hölje som fångar upp eventuellt läckage från ventilen.
- 6.4.7.13 En strålskärm som omsluter en komponent av kollit, som är specificerad som en del av inneslutningssystemet, ska vara konstruerad så att komponenten ej oavsiktligt kan frigöras från skärmen. Om strålskärmen tillsammans med en dylik komponent utgör en separat enhet, ska strålskärmen kunna förslutas säkert med en förslutningsanordning som är oberoende av andra delar av förpackningen.
- 6.4.7.14 Ett kolli ska vara konstruerat så att om det blev utsatt för provningarna enligt 6.4.15, skulle det förhindra:
- (a) förlust eller spridning av det radioaktiva innehållet; och
 - (b) en mer än 20-procentig ökning av högsta strålningsnivån någonstans på kollits utsida.
- 6.4.7.15 Konstruktionen av ett kolli, som är avsett för radioaktiva vätskor, ska ha ett expansionsutrymme för att ta upp temperaturvariationer i innehållet, dynamiska effekter och fyllningsrörelser.
- Kollin av typ A för vätskor*
- 6.4.7.16 Ett kolli av typ A konstruerat för att innehålla radioaktiva ämnen i vätskeform ska dessutom:
- (a) uppfylla bestämmelserna i 6.4.7.14 (a) ovan, om kollit utsätts för provningarna enligt 6.4.16; och
 - (b) antingen
 - (i) vara försett med tillräcklig mängd absorberande material för att absorbera två gånger volymen av vätskeinnehållet. Sådant absorberande material ska vara placerat så att det kommer i kontakt med vätskan i händelse av läckage; eller

- (ii) vara försett med ett inneslutningssystem, bestående av primära inre och sekundära yttre inneslutningskomponenter, där de sekundära yttre inneslutningskomponenterna ska säkerställa att vätskeinnehållet hålls på plats, även om de primära inre komponenterna läcker.

Kollin av typ A för gaser

6.4.7.17 Ett kolli avsett för gaser ska förhindra förlust eller spridning av det radioaktiva innehållet om kollit utsätts för provning enligt 6.4.16. Ett kolli av typ A konstruerat för gasformigt tritium eller för ädelgasar är undantaget från denna bestämmelse.

6.4.8 Bestämmelser för kollin av typ B(U)

6.4.8.1 Kollin av typ B(U) ska vara konstruerade så att bestämmelserna i 6.4.2 och 6.4.7.2 - 6.4.7.15, med undantag av 6.4.7.14 (a), samt dessutom bestämmelserna i 6.4.8.2 - 6.4.8.15 uppfylls.

6.4.8.2 Ett kolli ska vara konstruerat så att, under de omgivningsförhållanden som anges i 6.4.8.5 och 6.4.8.6, värmen som utvecklats i kollit av det radioaktiva innehållet under normala transportförhållanden, enligt provningarna i 6.4.15, inte kan medföra att kollit inte längre kan uppfylla tillämpliga bestämmelser om inneslutning och skärmning, om det lämnas utan tillsyn under en vecka. Särskilt ska värmeeffekter uppmärksammas, vilka kan:

- förändra ordningen, den geometriska formen eller det fysikaliska tillståndet hos det radioaktiva innehållet, eller, om det radioaktiva materialet är inkapslat eller inneslutet i en behållare (till exempel kapslade bränsleelement), orsaka att inkapslingen, behållaren eller det radioaktiva materialet deformeras eller smälter; eller
- försämra förpackningens effektivitet genom ojämn värmeutvidgning eller sprickbildning eller leda till smältning av materialet i strålskärmen; eller
- i kombination med fukt påskynda korrosion.

6.4.8.3 Ett kolli ska konstrueras så att, under de omgivningsförhållanden som anges i 6.4.8.5 och i frånvaro av solinstrålning, temperaturen på kollits åtkomliga ytor inte överstiger 50 °C, såvida det inte transporteras som komplett last.

6.4.8.4 Högsta temperaturen på alla ytor, som är lätt åtkomliga under transport av ett kolli som komplett last, får inte överstiga 85 °C i frånvaro av solinstrålning, under de omgivningsförhållanden som anges i 6.4.8.5. Sköldar eller skärmar avsedda att skydda personer får tas med i beräkningen utan att dessa sköldar eller skärmar behöver utsättas för någon provning.

6.4.8.5 Omgivningstemperaturen ska antas vara 38 °C.

6.4.8.6 Solinstrålningsbetingelser ska antas vara de som anges i tabell 6.4.8.6.

Tabell 6.4.8.6 – Data för solinstrålning

Fall	Form eller läge hos ytan	Solinstrålning under 12 timmar per dag (W/m ²)
1	Plan yta som transporteras i vågrätt läge – riktad nedåt	0
2	Plan yta som transporteras i vågrätt läge – riktad uppåt	800
3	Ytor som transporteras i lodrätt läge	200 ^a
4	Andra nedåtriktade ytor (ej vågräta)	200 ^a
5	Alla andra ytor	400 ^a

^a Alternativt får en sinusfunktion användas med en antagen absorptionskoefficient, varvid effekterna av eventuell reflektion från närliggande föremål försummas.

- 6.4.8.7 Ett kולי med ett värmeskydd för att uppfylla bestämmelserna för värmeprovningen i 6.4.17.3 ska konstrueras så att skyddet förblir effektivt om kollit utsätts för provningarna enligt 6.4.15 och 6.4.17.2 (a) och (b), eller i tillämpliga fall enligt 6.4.17.2 (b) och (c). Sådant skydd på kollits utsida får inte försämrans genom rivning, skärning, glidning, nötning eller ovarsam hantering.
- 6.4.8.8 Ett kולי ska vara så konstruerat att om det utsätts:
- (a) för provningarna enligt 6.4.15, det begränsar förlusten av radioaktivt innehåll till högst 10^{-6} A₂ per timme; och
 - (b) för provningarna enligt 6.4.17.1, 6.4.17.2 (b), 6.4.17.3 och 6.4.17.4 och provningen i
 - (i) 6.4.17.2 (c), när kollit har en vikt på högst 500 kilo, en total densitet på högst 1000 kg/m³ baserad på yttermåttan och ett radioaktivt innehåll, som inte utgörs av radioaktivt ämne av speciell beskaffenhet, över 1000 A₂; eller
 - (ii) 6.4.17.2 (a), för alla andra kollin,
- så skulle det uppfylla följande bestämmelser:
- Skärningens effekt ska förbli tillräckligt stor för att säkerställa att strålningsnivån en meter från kollits utsida inte överstiger 10 mSv/h med det maximala radioaktiva innehåll som kollit är konstruerat för att innehålla; och
 - den samlade förlusten av radioaktivt innehåll under en vecka får inte överstiga 10 A₂ för krypton-85 och A₂ för alla andra radionuklider.
- Där blandningar av olika radionuklider är närvarande, ska bestämmelserna i 2.2.7.2.2.4–2.2.7.2.2.6 tillämpas, förutom att för krypton-85 får ett effektivt A₂ (i) - värde lika med 10 A₂ användas. I fallet (a) ovan ska bestämningen ta hänsyn till gränsvärdena för yttre kontamination i 4.1.9.1.2.
- 6.4.8.9 Ett kולי för radioaktivt innehåll med aktivitet över 10^5 A₂ ska konstrueras så att inget brott i inneslutningssystemet uppstår, om kollit utsätts för den utvidgade vattenedsänkningssprovningen enligt 6.4.18.
- 6.4.8.10 Uppfyllande av de tillåtna gränsvärdena för aktivitetsutsläpp får varken bero på filter eller på ett mekaniskt kylningssystem.
- 6.4.8.11 Inneslutningssystemet hos ett kולי får inte innehålla en tryckavlastningsanordning, genom vilket radioaktiva ämnen kan läcka ut till omgivningen under provningsbetingelserna i 6.4.15 och 6.4.17.
- 6.4.8.12 Ett kולי ska konstrueras så att vid högsta normala arbetstryck och då det utsätts för provningen enligt 6.4.15 och 6.4.17, spänningarna i inneslutningssystemet inte uppnår värden som försämrar kollit så att det inte längre uppfyller tillämpliga bestämmelser.
- 6.4.8.13 Ett kולי får inte ha ett högsta normala arbetstryck som överstiger ett övertryck på 700 kPa.
- 6.4.8.14 Ett kולי som innehåller radioaktiva ämnen med liten spridbarhet, ska vara konstruerat så att det radioaktiva ämnets prestanda inte påverkas skadligt av tillförda anordningar som inte utgör beståndsdelar av det radioaktiva ämnet eller av invändiga komponenter i förpackningen.
- 6.4.8.15 Ett kולי ska konstrueras för en omgivningstemperatur från –40 °C till +38 °C.
- 6.4.9 Bestämmelser för kollin av typ B(M)**
- 6.4.9.1 Kollin av typ B(M) skall uppfylla kraven för kollin av typ B(U) angivna i 6.4.8.1. Dock får för kollin andra villkor antas än de som anges i 6.4.7.5, 6.4.8.5, 6.4.8.6 och 6.4.8.9 - 6.4.8.15

ovan, efter godkännande av behörig myndighet. Dock skall så långt möjligt bestämmelserna för kollin av typ B(U) i 6.4.8.9 - 6.4.8.15 uppfyllas.

Ann. Vid internationella RID-transporter får för kollin, som kommer att transporteras uteslutande inom ett visst land eller uteslutande mellan vissa länder, andra villkor antas än de som anges i 6.4.7.5, 6.4.8.5, 6.4.8.6 och 6.4.8.9 - 6.4.8.15 ovan, efter godkännande av behöriga myndigheter i dessa länder.

- 6.4.9.2 Återkommande tryckutjämning av kollin av typ B(M) kan tillåtas under transport, förutsatt att övervakningsåtgärder för tryckutjämnningen är godtagbara för berörd behörig myndighet.

6.4.10 Bestämmelser för kollin av typ C

- 6.4.10.1 Kollin av typ C ska vara konstruerade så att de uppfyller bestämmelserna i 6.4.2 samt 6.4.7.2 - 6.4.7.15, med undantag av 6.4.7.14 (a), och bestämmelserna i 6.4.8.2 - 6.4.8.6, 6.4.8.10 - 6.4.8.15 samt 6.4.10.2 - 6.4.10.4.

- 6.4.10.2 Ett kolli ska kunna uppfylla bedömningskriterierna som anges för provning i 6.4.8.8 (b) och 6.4.8.12 efter att ha varit nedgrävt i marken i en miljö som definieras av en värmeledningsförmåga på 0,33 W/mK och en temperatur på 38 °C i stationärt tillstånd. Begynnelsevillkoren för bedömningen ska antas vara att värmeisolerings på kollit förblir intakt, att kollit är vid högsta normala arbetstryck och att omgivningstemperaturen är 38 °C.

- 6.4.10.3 Ett kolli ska vara så konstruerat att, om det vore vid det högsta normala arbetstrycket och utsätts för:

- (a) provningarna enligt 6.4.15, det begränsar förlusten av radioaktivt innehåll till högst 10^{-6} A₂ per timme; och
- (b) provningsserierna enligt 6.4.20.1, det uppfyller följande krav:
 - (i) Skärmningens effekt ska förbli tillräckligt stor för att säkerställa att strålningsnivån en meter från kollits utsida inte överstiger 10 mSv/h med det maximala radioaktiva innehåll som kollit är konstruerat för att innehålla; ja
 - (ii) den samlade förlusten av radioaktivt innehåll under en vecka får inte överstiga 10 A₂ för krypton-85 och A₂ för alla andra radionuklider.

Där blandningar av olika radionuklider är närvarande, ska bestämmelserna i 2.2.7.2.2.4 - 2.2.7.2.2.6 tillämpas, förutom att för krypton-85 får ett effektivt A₂(i)-värde lika med 10 A₂ användas. I fallet (a) ovan ska bedömningen ta hänsyn till gränsvärdena för yttre kontamination i 4.1.9.1.2.

- 6.4.10.4 Ett kolli ska konstrueras så att inget brott i inneslutningssystemet uppstår, om kollit utsätts för den utvidgade vattenedsänkingsprovningen enligt 6.4.18.

6.4.11 Bestämmelser för kollin som innehåller fissila ämnen

- 6.4.11.1 Fissila ämnen ska transporteras så att:

- (a) underkriticitet råder under såväl normala transportförhållanden som olycksrelaterade transportförhållanden. Särskilt ska hänsyn tas till följande omständigheter:
 - (i) vatten som läcker in i eller ut ur kollin;
 - (ii) förlust av funktion hos inbyggda neutronabsorbatorer eller moderatorer;
 - (iii) förändring av innehållets placering antingen inuti kollit eller som resultat av läckage ur kollit;
 - (iv) minskning av avstånd inuti eller mellan kollin,
 - (v) kollin som blir nedsänkta i vatten eller begravda i snö,
 - (vi) temperaturändringar; och

- (b) följande bestämmelser uppfylls:
 - (i) bestämmelserna i 6.4.7.2 för kollin, som innehåller fissila ämnen,
 - (ii) bestämmelser på annat ställe i dessa bestämmelser, vilka beror på ämnenas radioaktiva egenskaper, och
 - (iii) bestämmelserna i 6.4.11.3 - 6.4.11.12, såvida inte undantag anges i 6.4.11.2.
- 6.4.11.2 Fissila ämnen som uppfyller en av bestämmelserna (a) - (d) i 2.2.7.2.3.5 är undantagna från såväl kravet på transport i kollin enligt 6.4.11.3–6.4.11.12, som övriga föreskrifter i dessa bestämmelser som gäller fissila ämnen. Endast en typ av undantag är tillåten per sändning
- 6.4.11.3 Där kemisk eller fysikalisk form, isotopsammansättning, vikt eller koncentration, modereringsförhållande eller densitet eller geometrisk konfiguration är okänd, ska bestämningarna i 6.4.11.7 - 6.4.11.12 utföras med antagandet att varje okänd parameter har det värde, som i överensstämmelse med vid bestämningen kända förhållanden och parametrar ger maximal neutronmultiplikation.
- 6.4.11.4 För bestrålat kärnbränsle ska bestämningarna i 6.4.11.7 - 6.4.11.12 baseras på en isotopsammansättning som har visats ge:
 - (a) maximal neutronmultiplikation under tidigare bestrålning; eller
 - (b) en konservativ uppskattning av neutronmultiplikationen vid bedömningen av kollit. Efter bestrålning men innan förflyttning ska en mätning utföras för att verifiera konservatismen i isotopsammansättningen.
- 6.4.11.5 Kollit ska efter att ha utsatts för provningen enligt 6.4.15 förhindra inträngning av en kub med kantlängden 10 cm.
- 6.4.11.6 Kollit ska konstrueras för en omgivningstemperatur av -40 °C till $+38\text{ °C}$, såvida inte behörig myndighet anger annat i certifikatet för godkännandecertifikatet för kollikonstruktionen.
- 6.4.11.7 För ett enskilt kolli ska antas att vatten kan läcka in i eller ut ur alla tomma utrymmen i kollit, inklusive sådana inne i inneslutningssystemet. Om konstruktionen emellertid innefattar särskilda anordningar för att förhindra sådant läckage av vatten in i eller ut ur bestämda tomma utrymmen, även som ett resultat av fel, får frånvaro av läckage antas med avseende på dessa utrymmen. Sådana särskilda anordningar ska omfatta följande:
 - (a) Flera högeffektiva barriärer mot vatten, där var och en förblir vattentät om kollit utsätts för provning enligt 6.4.11.12 (b), väl utvecklad kvalitetsstyrning vid tillverkning, underhåll och reparation av förpackningar samt provning för att kontrollera förslutningen av kollit före varje förflyttning; eller
 - (b) för kollin innehållande enbart uranhexafluorid med en högsta anrikning av 5 viktsprocent uran-235:
 - (i) kollin, där det efter provning enligt 6.4.11.12 (b) inte finns någon fysisk kontakt mellan ventilen och någon annan del av förpackningen, utom vid dess ursprungliga fästpunkt, och där dessutom ventilerna förblir täta efter provning enligt 6.4.17.3; och
 - (ii) väl utvecklad kvalitetsstyrning vid tillverkning, underhåll och reparation av förpackningar, i förening med provning för att kontrollera förslutningen av kollit före varje förflyttning.
- 6.4.11.8 Det ska antas att det begränsande systemet ska tätt reflekteras av minst 20 cm vatten eller en större reflektion som ytterligare kan erhållas av förpackningsmaterialet. Emellertid, när det kan visas att det begränsande systemet stannar i förpackningen efter provning enligt 6.4.11.12 (b) får en tät reflektion hos kollit av minst 20 cm vatten antas i 6.4.11.9 (c).

- 6.4.11.9 Kollit ska vara underkritiskt under förhållandena i 6.4.11.7 och 6.4.11.8, under de betingelser hos kollit som ger maximal neutronmultiplikation, i överensstämmelse med följande punkter:
- (a) rutinmässiga transportförhållanden (fria från tillbud);
 - (b) provning enligt 6.4.11.11 (b);
 - (c) provning enligt 6.4.11.12 (b).
- 6.4.11.10 (Tills vidare blank)
- 6.4.11.11 För normala transportförhållanden ska ett tal "N" härledas, sådant att fem gånger "N" kollin för den uppställning och de betingelser hos kollina som ger maximal neutronmultiplikation, ska vara underkritiska med hänsyn till följande:
- (a) ingenting får finnas mellan kollina, och kolliuppställningen ska reflekteras på alla sidor av minst 20 cm vatten; och
 - (b) tillståndet hos kollina ska vara deras bedömda eller verifierade skick sedan de utsatts för provning enligt 6.4.15.
- 6.4.11.12 För olycksrelaterade transportförhållanden ska ett tal "N" härledas, sådant att två gånger "N" kollin för den uppställning och de betingelser hos kollina som ger maximal neutronmultiplikation, ska vara underkritiska med hänsyn till följande:
- (a) moderering av vätehaltigt material mellan kollina, och kolliuppställningen reflekterad på alla sidor av minst 20 cm vatten; och
 - (b) provning enligt 6.4.15 följd av det mest begränsande av följande:
 - (i) provning enligt 6.4.17.2 (b) och antingen 6.4.17.2 (c) för kollin med en vikt av högst 500 kg och en total densitet av högst 1000 kg/m³ baserat på yttermått, eller 6.4.17.2 (a) för alla andra kollin, följd av provning enligt 6.4.17.3 och avslutat med provning enligt 6.4.19.1 - 6.4.19.3; eller
 - (ii) provning enligt 6.4.17.4; ja
 - (c) om någon del av det fissila ämnet kommer ut från inneslutningssystemet efter provning enligt 6.4.11.12 (b), ska det antas att fissila ämnen kommer ut från varje kolli i uppställningen och alla fissila ämnen ska ordnas i den konfiguration och moderering som ger maximal neutronmultiplikation med tät reflektion av minst 20 cm vatten.
- 6.4.11.3 Kriticitets säkerhetsindex (CSI) för kollin med fissila ämnen ska bestämmas genom att dividera talet 50 med det minsta av de båda värdena för N som härleds enligt 6.4.11.11 och 6.4.11.12 (dvs $CSI = 50/N$). Värdet på kriticitets säkerhetsindex kan vara noll, förutsatt att ett obegränsat antal kollin är underkritiska (dvs N är i båda fallen i praktiken oändlig).
- 6.4.12 Provningsmetoder och verifiering av överensstämmelse**
- 6.4.12.1 Verifiering av överensstämmelse med funktionskraven i 2.2.7.2.3.1.3, 2.2.7.2.3.1.4, 2.2.7.2.3.3.1, 2.2.7.2.3.3.2, 2.2.7.2.3.4.1, 2.2.7.2.3.4.2 och 6.4.2–6.4.11 ska ske med någon av nedan angivna metoder, eller genom en kombination av dessa:
- (a) utförande av provningar med provföremål som representerar LSA-III eller radioaktiva ämnen av speciell beskaffenhet eller radioaktiva ämnen med liten spridbarhet eller med prototyper eller provexemplar av förpackningen, där innehållet i provföremålet eller förpackningen vid provningarna så långt möjligt ska simulera det förväntade radioaktiva innehållet och provföremål eller förpackningar som ska provas ska förberedas på det sätt som de överlämnas för transport;
 - (b) hänvisning till tidigare tillfredsställande och tillräckligt likartad verifiering;

- (c) utförande av provning med modeller i lämplig skala, vilka har alla egenskaper som är väsentliga från undersökningssynpunkt, om teknisk erfarenhet har visat att resultat från sådana provningar är lämpliga för konstruktionsändamål. När en skalmmodell används ska hänsyn tas till att vissa provningsparametrar, såsom diametern hos penetrationsstången eller staplingsbelastningen, behöver korrigeras.
- (d) beräkning eller motiverat resonemang, när beräkningsmetoder och parametrar är allmänt erkända för att vara tillförlitliga eller konservativa.

6.4.12.2 Efter att provföremålet, prototypen eller provbiten har utsatts för provningarna, ska lämpliga metoder för utvärdering användas för att säkerställa att bestämmelserna för provningsmetoderna har uppfyllts i överensstämmelse med de funktions- och acceptanskriterier som anges i 2.2.7.2.3.1.3, 2.2.7.2.3.1.4, 2.2.7.2.3.3.1, 2.2.7.2.3.3.2, 2.2.7.2.3.4.1, 2.2.7.2.3.4.2 och 6.4.2–6.4.11.

6.4.12.3 Alla provföremål ska granskas före provning i syfte att identifiera och notera brister eller skador, inklusive följande:

- (a) avvikelser från konstruktionen;
- (b) defekter i tillverkningen;
- (c) korrosion eller annan påverkan; och
- (d) deformation av enskilda delar.

Inneslutningssystemet i kollit ska vara entydigt specificerat. Provföremålets utvändiga delar ska märkas entydigt så att hänvisning kan göras enkelt och otvetydigt till vilken del som helst i provföremålet.

6.4.13 Provning av inneslutningssystemets och skärmningens integritet samt utvärdering av kriticitetssäkerhet

Efter varje tillämpligt provningsmoment enligt 6.4.15 - 6.4.21:

- (a) ska brister och skador identifieras och noteras;
- (b) ska det avgöras huruvida inneslutningssystemets och skärmningens integritet har bevarats i den utsträckning som krävs i 6.4.2 - 6.4.11 för kollit som provats; och
- (c) ska det för kollin innehållande fissila ämnen avgöras om de antaganden och förutsättningar är uppfyllda, som använts i de bedömningar som krävs i enlighet med 6.4.11.1 - 6.4.11.12 för ett eller flera kollin.

6.4.14 Träffyta för fallprovning

Träffytan för fallprovningen enligt 2.2.7.2.3.3.5 (a), 6.4.15.4, 6.4.16 (a), 6.4.17.2 och 6.4.20.2 ska vara en plan, horisontell yta av sådant slag, att en ökning av dess motstånd mot förskjutning eller deformation efter träff av provföremålet inte skulle leda till nämnvärt större skador på provföremålet.

6.4.15 Provning för att verifiera förmågan att motstå normala transportförhållanden

6.4.15.1 Provningsmomenten är: vattenbesprutningsprovning, fallprovning, staplingsprovning och penetrationsprovning. Provexemplar av kollit ska utsättas för fallprovning, staplingsprovning och penetrationsprovning, och ska i varje moment föregås av vattenbesprutningsprovningen. Ett provexemplar får användas för alla momenten, förutsatt att bestämmelserna i 6.4.15.2 är uppfyllda.

6.4.15.2 Tidsintervallet mellan avslutning av vattenbesprutningsprovningen och det följande provningsmomentet ska vara sådant att vattnet har absorberats i största möjliga utsträckning, utan att provexemplarets utsida påtagligt har torkat. Om inget annat är motiverat ska detta intervall sättas till två timmar, om vattenbesprutningen sker från fyra

riktningar samtidigt. Ingen mellanliggande paus får förekomma om vattenbesprutningen sker från var och en av de fyra riktningarna efter varandra.

6.4.15.3 Vattenbesprutningsprovning: provexemplaret ska utsättas för en vattenbesprutningsprovning som simulerar exponering för regn med ungefär 50 mm per timme under minst en timme.

6.4.15.4 Fallprovning: provexemplaret ska falla på träffytan så att det erhåller maximal skada med avseende på de säkerhetskaraktäristika som ska provas.

- (a) Fallhöjden mätt från provexemplarets lägsta punkt till träffytans yta ska vara minst lika med avståndet som anges i tabell 6.4.15.4 för tillämplig vikt. Träffytan ska vara beskaffad enligt 6.4.14;
- (b) För rektangulära kollin av papp eller trä med en vikt av högst 50 kg, ska ett separat provexemplar utsättas för ett fritt fall mot varje hörn från en höjd av 0,3 meter;
- (c) För cylindriska kollin av papp med en vikt av högst 100 kg, ska ett separat provexemplar utsättas för ett fritt fall mot varje kvadrant av båda kanterna från en höjd av 0,3 meter.

Tabell 6.4.15.4: Fallhöjd för provning av kollin för normala transport-förhållanden

Kollivikt (kg)		Fallhöjd (m)
	kollivikt < 5 000	1,2
5 000 ≤	kollivikt < 10 000	0,9
10 000 ≤	kollivikt < 15 000	0,6
15 000 ≤	kollivikt	0,3

6.4.15.5 Staplingsprovning: Såvida inte förpackningens form effektivt förhindrar stapling, ska provexemplaret under 24 timmar utsättas för en kompressionsbelastning lika med det största av följande:

- (a) motsvarigheten till 5 gånger vikten av aktuellt kolli; och
- (b) motsvarigheten till 13 kPa, multiplicerat med den vertikalt projicerade kolliarean.

Belastningen ska läggas likformigt på två motsatta sidor av provexemplaret, där den ena ska vara bottenytan på vilken kollit normalt vilar.

6.4.15.6 Penetrationsprovning: provexemplaret ska placeras på en styv, plan, horisontell yta som inte rör sig påtagligt under provningen.

- (a) En stång med diametern 3,2 cm, en halvsfärisk ändyta och vikten 6 kg ska släppas så att den faller med sin längdaxel vertikal mot mitten av provexemplarets svagaste del, varvid den om den tränger igenom tillräckligt långt kommer att träffa inneslutningssystemet. Stången får inte deformeras påtagligt vid provningen;
- (b) Fallhöjden för stången, mätt från dess nedre ändyta till den avsedda islagspunkten på provexemplarets översta yta, ska vara 1 meter.

6.4.16 Tilläggsprovning av kollin av typ A för vätskor och gaser

Ett provexemplar eller separata provexemplar ska utsättas för vart och ett av följande provningsmoment, såvida det inte kan verifieras att ett provningsmoment är strängare för provexemplaret ifråga än det andra, i vilket fall ett provexemplar ska utsättas för det strängaste provningsmomentet.

- (a) Fallprovning: provexemplaret ska falla mot träffytan så att inneslutningssystemet erhåller största möjliga skada. Fallhöjden mätt från provexemplarets lägsta del till träffytan ska vara 9 meter. Träffytan ska vara utförd enligt 6.4.14;

- (b) Penetrationsprovning: provexemplaret ska utsättas för provning enligt 6.4.15.6, varvid fallhöjden ska ökas till 1,7 m från 1 meter som anges i 6.4.15.6 (b).

6.4.17 Provningsmoment för att verifiera förmågan att motstå olycksrelaterade transportförhållanden

6.4.17.1 Provexemplaret ska utsättas för den samlade effekten av provningsmomenten enligt 6.4.17.2 och 6.4.17.3, i den ordningen. Efter provningarna ska antingen detta provexemplar eller ett separat provexemplar genomgå vattenedsänkingsprovningen enligt 6.4.17.4 och i tillämpliga fall 6.4.18.

6.4.17.2 Mekanisk provning: den mekaniska provningen består av tre olika fallprovningmoment. Varje provexemplar ska utsättas för tillämplig fallprovning enligt 6.4.8.8 eller 6.4.11.12. Provningsmomentens ordningsföljd ska vara sådan, att när den mekaniska provningen är avslutad, ska provexemplaret ha fått sådana skador, som kommer att leda till största möjliga skada i den efterföljande värmeprovningen.

- (a) Vid fallprovning I ska provexemplaret falla mot träffytan så att det erhåller största möjliga skada, och fallhöjden mätt från provexemplarets lägsta punkt till träffytan ska vara 9 meter. Träffytan ska vara utformad enligt 6.4.14;
- (b) Vid fallprovning II ska provexemplaret falla mot en stång, som är fast monterad vinkelrätt mot träffytan, så att det erhåller största möjliga skada. Fallhöjden mätt från den avsedda islagspunkten på provexemplaret till stångens översta yta ska vara 1 meter. Stången ska vara av solitt kolstål med cirkulärt tvärsnitt, $15,0 \pm 0,5$ cm i diameter och 20 cm lång, såvida inte en längre stång skulle orsaka större skada, i vilket fall en stång med tillräcklig längd för att orsaka största möjliga skada ska användas. Övre ändytan av stången ska vara plan och horisontell, med kanten avrundad till en radie på högst 6 mm. Träffytan på vilken stången monteras ska vara utformad enligt 6.4.14;
- (c) Vid fallprovning III ska provexemplaret utsättas för en dynamisk krossprovning genom att det placeras på träffytan så att det erhåller största möjliga skada vid fall av en vikt på 500 kg från 9 m mot provexemplaret. Vikten ska bestå av en solid kolstålsplatta, 1×1 meter, och den ska falla med horisontell orientering. Fallhöjden ska mätas från plattans undersida till provexemplarets högsta punkt. Träffytan på vilken provexemplaret vilar ska vara beskaffad enligt 6.4.14.

6.4.17.3 Värmeprovning: provexemplaret ska vara i termisk jämvikt vid en omgivningstemperatur på 38 °C, vid solinstrålningsbetingelser enligt tabell 6.4.8.6 och vid den högsta värmeeffekten orsakad av det radioaktiva innehållet enligt kolliprototypen. Alternativt får någon av dessa parametrar ha andra värden före och under provningen, förutsatt att tillbörlig hänsyn tas till dem under den följande bedömningen av påverkan på kollit.

Värmeprovningen ska sedan bestå av:

- (a) Exponering av ett provexemplar under 30 minuter för en termisk miljö som ger ett värmefflöde åtminstone likvärdigt med det från en brand i en kolväte/luftblandning i tillräckligt lugna omgivningsbetingelser för att ge ett minsta medelemissionstal för flammen på 0,9 och en medeltemperatur på minst 800 °C, helt omvärvande provexemplaret, med en absorptionsförmåga för ytan av 0,8 eller det värde som kollit kan visas ha om det exponeras för den angivna branden.
- (b) Exponering av provexemplaret för en omgivningstemperatur av 38 °C, solinstrålningsbetingelser enligt tabell 6.4.8.6 och högsta beräkningsvärdet för den av det radioaktiva innehållet i kollit genererade värmeeffekten, tillräckligt länge för att säkerställa att temperaturerna i provexemplaret minskar överallt och/eller närmar sig det ursprungliga jämviktstillståndet. Alternativt får dessa

parametrar ha andra värden efter att uppvärmningen upphört, förutsatt att tillbörlig hänsyn tas till dem under den följande bedömningen av påverkan på kollit.

Under och efter provningen får inte provexemplaret kylas ner artificiellt och all förbränning av material i provexemplaret ska tillåtas att fortsätta.

6.4.17.4 Vattenedsänkingsprovning: provexemplaret ska nedsänkas under en vattenpelare på minst 15 meter under en tid av minst åtta timmar i den orientering som kommer att ge största möjliga skada. För demonstrationsändamål ska ett utvändigt övertryck på minst 150 kPa anses uppfylla dessa villkor.

6.4.18 Utvidgad vattenedsänkingsprovning för kollin av typ B(U), typ B(M) innehållande mer än 10^5 A₂ och typ C

Utvidgad vattenedsänkingsprovning: provexemplaret ska nedsänkas under en vattenpelare på minst 200 meter under en tid av minst en timme. För demonstrationsändamål ska ett utvändigt övertryck på minst 2 MPa anses uppfylla dessa villkor.

6.4.19 Vattenläckageprovning för kollin som innehåller fissila ämnen

6.4.19.1 När vattenläckage in i eller ut ur kollin har antagits i den omfattning som ger största reaktivitet för bedömningen enligt 6.4.11.7 - 6.4.11.12 är kollina undantagna från provning.

6.4.19.2 Innan provexemplaret utsätts för nedanstående vattenläckageprovningen, ska det utsättas för provning enligt 6.4.17.2 (b) och enligt kraven i 6.4.11.12 antingen 6.4.17.2 (a) eller (c) samt provning enligt 6.4.17.3.

6.4.19.3 Provexemplaret ska nedsänkas under en vattenpelare på minst 0,9 meter under en tid av minst åtta timmar och i den orientering vid vilken största möjliga läckage förväntas.

6.4.20 Provningar för kollin av typ C

6.4.20.1 Provföremål ska utsättas för effekten av var och en av följande provningsserier i angiven ordning:

- (a) provningarna som anges i 6.4.17.2 (a), 6.4.17.2 (c), 6.4.20.2 och 6.4.20.3; och
- (b) provningen som anges i 6.4.20.4.

Separata provföremål får användas för vardera av serierna (a) och (b).

6.4.20.2 Punkterings-/rivprovning: Provföremålet ska utsättas för den skadebringande effekten av en fast provkropp av kolstål. Orienteringen hos provkroppen gentemot föremålets yta ska vara sådan att den orsakat största möjliga skada vid avslutning av provningsserien enligt 6.4.20.1 (a).

(a) Provföremålet, som representerar ett kולי med en vikt under 250 kg, ska placeras på en träffyta och utsättas för en provkropp med vikten 250 kg som faller från höjden 3 m ovanför avsedd islagspunkt. För denna provning ska provkroppen vara en cylindrisk stång med 20 cm diameter, med islagsänden utformad som en stympad rät cirkulär kon med följande mått: 30 cm höjd och 2,5 cm diameter vid toppen, varvid dess kant avrundas till en radie på högst 6 mm. Träffytan som provföremålet placeras på ska vara utförd enligt 6.4.14.

(b) För kollin med en vikt på 250 kg eller mer ska provkroppens basyta placeras på en träffyta och provföremålet släppas mot provkroppen. Fallhöjden, mätt från islagspunkten på provföremålet till provkroppens ovansida, ska vara 3 m. För denna provning ska provkroppen ha samma egenskaper och mått som specificerats i (a) ovan, utom att provkroppens längd och vikt ska vara sådan att

den orsakar största möjliga skada på provföremålet. Träffytan som provkroppens basyta placeras på ska vara utförd enligt 6.4.14.

- 6.4.20.3 Utvidgad värmeprovning: Betingelserna för denna provning ska vara så som anges i 6.4.17.3, utom att exponeringen för värme ska ske under en tid av 60 minuter.
- 6.4.20.4 Stötprovning: Provföremålet ska utsättas för en stöt mot en träffyta med en hastighet på minst 90 m/s, i den orientering som orsakar störst skada. Träffytan ska vara utförd enligt 6.4.14, med undantag av att träffytan får ha godtycklig orientering så länge ytan står vinkelrätt mot provobjektets islagsriktning.

6.4.21 Kontroll av förpackningar avsedda för minst 0,1 kg uranhexafluorid

- 6.4.21.1 Varje tillverkad förpackning och dess driftutrustning och strukturdelar ska antingen tillsammans eller separat genomgå en första kontroll innan den tas i bruk och därefter ska återkommande kontroll genomföras. Dessa kontroller ska genomföras och intygas i samråd med behörig myndighet.
- 6.4.21.2 Den första kontrollen består av kontroll av konstruktionsegenskaper, hållfasthetsprovning, täthetsprovning, volymbestämmning och funktionskontroll av driftutrustningen.
- 6.4.21.3 De återkommande kontrollerna ska bestå av en visuell besiktning, hållfasthetsprovning, täthetsprovning och funktionskontroll av driftutrustningen. Intervallet mellan återkommande kontroller ska uppgå till högst fem år. Förpackningar som inte kontrollerats inom femårsintervallet, ska före transport undersökas enligt ett av behörig myndighet godkänt program. De får åter fyllas först efter att det fullständiga programmet för återkommande kontroll avslutats.
- 6.4.21.4 Kontrollen av konstruktionsegenskaperna ska verifiera överensstämmelsen med konstruktionstypens specifikationer och tillverkningsprogrammet.
- 6.4.21.5 I den första hållfasthetsprovningen ska förpackningar konstruerade för att innehålla minst 0,1 kg uranhexafluorid utsättas för en vätsketryckprovning vid ett invändigt tryck på minst 1,38 MPa, dock behöver prototypen ett godkännande av behörig myndighet om provtrycket är mindre än 2,76 MPa. För återkommande provning av förpackningar får annan likvärdig oförstörande provning användas under förutsättning att multilateralt godkännande erhålls.
Ann. Vid internationella RID-transport förutsatts i detta fall multilateralt godkännande.
- 6.4.21.6 Täthetsprovning ska genomföras enligt en metod som möjliggör detektering av läckor i inneslutningssystemet med en känslighet på 0,1 Pa l/s (10^{-6} bar · l/s).
- 6.4.21.7 Volymbestämmningen av förpackningarna ska utföras med en noggrannhet av $\pm 0,25$ % vid en referenstemperatur på 15 °C. Volymen ska anges på den i 6.4.21.8 beskrivna skylten.
- 6.4.21.8 På varje förpackning ska en skylt av ej korroderande metall placeras varaktigt på en lättillgänglig plats. Sättet att sätta fast skylten får inte försämra förpackningens hållfasthet. På skylten ska åtminstone nedanstående uppgifter finnas instansade eller angivna med något liknande förfarande:
- igenkänningsmärke;
 - tillverkarens serienummer;
 - högsta arbetstryck (övertryck);
 - provtryck (övertryck);
 - innehåll: uranhexafluorid;
 - volym i liter;
 - högsta tillåtna vikt för fyllning med uranhexafluorid;
 - taravikt;

- datum (månad, år) för första kontroll och senast utförda återkommande kontroll;
- kontrollstämpel åsatt av den kontrollant som utfört kontrollen.

6.4.22 Konstruktionsgodkännande av kollin och ämnen

6.4.22.1 För konstruktionsgodkännande av kollin som innehåller minst 0,1 kg uranhexafluorid gäller att:

- (a) varje kollikonstruktion som uppfyller bestämmelserna i 6.4.6.4 kräver godkännande av behörig myndighet;

Anm. Vid internationella RID-transport kräver man multilateralt godkännande.

- (b) det för varje kollikonstruktion, som uppfyller bestämmelserna i 6.4.6.1 - 6.4.6.3, krävs godkännande av behörig myndighet för kollikonstruktionen.

Anm. Vid internationella RID-transport kräver man unilateralt godkännande av behörig myndighet i ursprungslandet för kollikonstruktionen, såvida inte multilateralt godkännande föreskrivs på något annat ställe i RID.

6.4.22.2 Varje kollikonstruktion av typ B(U) och typ C kräver godkännande av behörig myndighet.

Anm. Vid internationella RID-transport kräver man unilateralt godkännande för varje kollikonstruktion av typ B(U) och typ C, utom att:

- (a) en kollikonstruktion för fissa ämnen, vilken även omfattas av 6.4.22.4, 6.4.23.7 och 5.1.5.2.1, som kräver multilateralt godkännande; och
- (b) en kollikonstruktion av typ B(U) för radioaktivt ämne med liten spridbarhet, som kräver multilateralt godkännande.

6.4.22.3 Varje kollikonstruktion av typ B(M), inklusive sådana för klyvbara ämnen som även omfattas av 6.4.22.4, 6.4.23.7 och 5.1.5.2.1, och sådana för radioaktivt ämne med liten spridbarhet kräver godkännande av behörig myndighet.

Anm. Vid internationella RID-transport kräver man multilateralt godkännande.

6.4.22.4 Varje kollikonstruktion för klyvbara ämnen, som inte är undantagen enligt 6.4.11.2 från de bestämmelser som särskilt gäller kollin innehållande klyvbara ämnen, kräver godkännande av behörig myndighet.

Anm. Vid internationella RID-transport kräver man multilateralt godkännande.

6.4.22.5 En konstruktion för radioaktivt ämne av speciell beskaffenhet kräver godkännande av behörig myndighet. En konstruktion för radioaktivt ämne med liten spridbarhet kräver godkännande av behörig myndighet (se även 6.4.23.8).

Anm. Vid internationella RID-transport kräver man unilateralt godkännande för konstruktionen för radioaktivt ämne av speciell beskaffenhet. En konstruktion för radioaktivt ämne med liten spridbarhet kräver multilateralt godkännande (se även 6.4.23.8).

6.4.22.6 —

Anm. Vid internationella RID-transporter skall en konstruktion som kräver unilateralt godkännande och har sitt ursprung i ett land som är medlemsstat i COTIF skall vara godkänd av behörig myndighet i det landet. Om landet där kollit har konstruerats inte är medlemsstat i COTIF, får transport ske under förutsättning att:

- (a) landet i fråga har utfärdat ett intyg, som visar att kollit uppfyller de tekniska bestämmelserna i RID och att detta intyg är kontrasierat av behörig myndighet i den första medlemsstat i COTIF som berörs av transporten;
- (b) kollikonstruktionen godkänns av behörig myndighet i den första medlemsstat i COTIF som berörs av transporten, om inget intyg bifogas och det inte finns något kollikonstruktionsgodkännande från en medlemsstat i COTIF.

6.4.22.7 Beträffande konstruktioner godkända enligt övergångsbestämmelser, se 1.6.6.

6.4.23 Ansökan och godkännande för transport av radioaktiva ämnen

6.4.23.1 (Tills vidare blank)

6.4.23.2 En ansökan om förflyttningsgodkännande ska innehålla:

- (a) tidsperioden för förflyttningen, för vilken godkännande söks;
- (b) aktuellt radioaktivt innehåll, avsedda transportsätt, vagntyp och sannolik eller föreslagen transportsträcka; samt
- (c) utförliga uppgifter om hur försiktighetsåtgärder och administrativ kontroll eller operativa åtgärder, angivna i de enligt 5.1.5.2.1 utfärdade kollikonstruktionscertifikaten, ska verkställas.

6.4.23.3 En ansökan om transportgodkännande enligt särskild överenskommelse skall innehålla alla uppgifter som krävs för att försäkra behörig myndighet om att den totala säkerhetsnivån under transporten är åtminstone likvärdig med den som skulle råda, om alla tillämpliga bestämmelser i dessa bestämmelser vore uppfyllda.

Ansökan ska också innehålla:

- (a) en redogörelse för i vilka avseenden och av vilka skäl sändningen inte kan göras i full överensstämmelse med tillämpliga bestämmelser; samt
- (b) redogörelse för särskilda försiktighetsåtgärder eller särskild administrativ kontroll eller operativa åtgärder som skall genomföras under transporten för att kompensera för att tillämpliga bestämmelser inte uppfylls.

6.4.23.4 En ansökan om typgodkännande av kollin av typ B(U) eller typ C skall innehålla:

- (a) en detaljerad beskrivning av det föreslagna radioaktiva innehållet med uppgift om dess fysikaliska och kemiska tillstånd samt arten av avgiven strålning,
- (b) en detaljerad redogörelse för konstruktionen, inklusive fullständiga tekniska ritningar, materialdatablad och tillverkningsmetoder,
- (c) en redogörelse för utförda provningar och resultaten av dessa, eller verifiering med beräkningsmetoder eller på annat sätt av att konstruktionen uppfyller tillämpliga bestämmelser,
- (d) föreslagna drift- och underhållsinstruktioner för förpackningen,
- (e) om kollit är konstruerat för ett högsta normala arbetstryck över 100 kPa övertryck, uppgifter om material som används för tillverkning av inneslutningssystemet, prover som ska tas och provningar som ska genomföras,
- (f) om det föreslagna radioaktiva innehållet är bestrålat bränsle, redogörelse och motivering för alla antaganden som gjorts i säkerhetsanalysen avseende bränslets egenskaper, samt beskrivning av varje mätning som ska utföras före förflyttning i enlighet med 6.4.11.4 (b),
- (g) alla särskilda stuvningsbestämmelser som är nödvändiga för att åstadkomma en säker värmeavledning från kollit, med hänsyn till de olika transportslag som ska användas och typ av vagnar eller container,
- (h) en reproducerbar illustration, högst 21 cm × 30 cm, som visar kollits uppbyggnad, och
- (i) en beskrivning av det i 1.7.3 föreskrivna kvalitetssäkringsprogrammet.

6.4.23.5 En ansökan om godkännande av en kollikonstruktion av typ B(M) ska utöver uppgifterna som krävs för kollin av typ B(U) i 6.4.23.4 innehålla:

- (a) en förteckning över de i 6.4.7.5, 6.4.8.5, 6.4.8.6 och 6.4.8.9 - 6.4.8.15 angivna bestämmelser, som kollit inte uppfyller;
- (b) varje föreslagen ytterligare åtgärd som skall vidtagas under transport, och som inte är föreskriven i den här bilagan, men som är nödvändig för att tillgodose kollits säkerhet eller kompensera för de brister som anges i (a);

- (c) uppgift om restriktioner med avseende på transportslag och särskilda lastnings-, transport-, lossnings- eller hanteringsrutiner; och
- (d) det intervall av omgivningsbetingelser (temperatur, solinstrålning) som kan förväntas under transporten och som tagits hänsyn till vid konstruktionen.
- 6.4.23.6 Ansökan om godkännande av kollikonstruktioner som innehåller minst 0,1 kg uranhexafluorid ska innehålla all information som behövs för att försäkra behörig myndighet att konstruktionen uppfyller de tillämpliga bestämmelserna i 6.4.6.1 och en beskrivning av det i 1.7.3 föreskrivna kvalitetssäkringsprogram som tillämpas.
- 6.4.23.7 En ansökan om godkännande av kolli för fissila ämnen ska innehålla all information som behövs för att försäkra behörig myndighet att konstruktionen uppfyller de tillämpliga bestämmelserna i 6.4.11.1 och en beskrivning av det i 1.7.3 föreskrivna kvalitetssäkringsprogrammet som tillämpas.
- 6.4.23.8 En ansökan om godkännande av konstruktion av radioaktivt ämne av speciell beskaffenhet och av radioaktivt ämne med liten spridbarhet ska innehålla:
- (a) en detaljerad beskrivning av de radioaktiva ämnena eller innehållet, om det är inkapslat, speciellt ska uppgifter om fysikaliskt och kemiskt tillstånd ingå;
- (b) en detaljerad beskrivning av konstruktionen för kapslar som används;
- (c) en rapport över utförda provningar och resultaten av dessa, eller verifiering med beräkningsmetoder av att det radioaktiva ämnet uppfyller funktionskraven eller verifiering på annat sätt av att det radioaktiva ämnet av speciell beskaffenhet eller det radioaktiva ämnet med liten spridbarhet uppfyller tillämpliga bestämmelser i den här bilagan;
- (d) en beskrivning av det i 1.7.3 föreskrivna kvalitetssäkringsprogram som tillämpas; och
- (e) alla förslag till åtgärder som ska vidtagas före förflyttning av radioaktiva ämnen av speciell beskaffenhet eller radioaktiva ämnen med liten spridbarhet.
- 6.4.23.9 Varje godkännandecertifikat utfärdat av behörig myndighet ska ges ett igenkänningsmärke. Märkningen ska vara av följande allmänna slag:
- VRI/nummer/typbeteckning
- (a) Såvida inget annat anges i 6.4.23.10 (b) representerar VRI registreringsbeteckningen för motorfordon i internationell trafik¹ för det land som utfärdat certifikatet;
- (b) numret skall tilldelas av behörig myndighet och vara unikt. Det får bara avse en bestämd konstruktion eller en bestämd transport. Igenkänningsmärket för transportgodkännandet skall vara tydligt relaterat till igenkänningsmärket för konstruktionsgodkännandet;
- (c) följande typbeteckningar ska användas i nedanstående ordningsföljd för att ange slag av utfärdade godkännandecertifikat:
- | | |
|------|---|
| AF | kollikonstruktion av typ A för fissila ämnen |
| B(U) | kollikonstruktion av typ B(U) [B(U)F för fissila ämnen] |
| B(M) | kollikonstruktion av typ B(M) [B(M)F för fissila ämnen] |
| C | kollikonstruktion av typ C [CF för fissila ämnen] |
| IF | industrikollikonstruktion för fissila ämnen |
| S | radioaktivt ämne av speciell beskaffenhet |
| LD | radioaktivt ämne med liten spridbarhet |
| T | förflyttning |
| X | särskild överenskommelse |

¹ Se Wienöverenskommelsen om vägtrafik (1968)

För kollikonstruktioner för ej fissil eller undantagen fissil uranhexafluorid, där ingen av beteckningarna ovan är tillämplig, ska följande typbeteckningar användas:

H(U) unilateralt godkännande

H(M) multilateralt godkännande;

Anm. Vid internationella RID-transporter kräver man unilateralt och multilateralt godkännande.

- (d) för godkännandecertifikat för kollikonstruktioner och radioaktivt ämne av speciell beskaffenhet, som inte utfärdats enligt övergångsbestämmelserna i 1.6.6.2 - 1.6.6.3 och godkännandecertifikat för radioaktivt ämne med liten spridbarhet ska symbolen ”-96” tilläggas till typbeteckningen.

6.4.23.10 Dessa typbeteckningar ska användas som följer:

- (a) Varje certifikat och varje kolli ska förses med tillämpligt igenkänningsmärke, som omfattar de i 6.4.23.9 (a), (b), (c) och (d) föreskrivna symbolerna, med undantag av att för kollin ska endast tillämplig typbeteckning för konstruktionen inklusive i tillämpliga fall symbolen ”-96” visas efter det andra snedstreckat, dvs ”T” eller ”X” ska inte förekomma i märkningen på kollit. När konstruktionsgodkännande och förflyttningsgodkännande är kombinerade, behöver inte tillämplig typbeteckning upprepas.

Till exempel:

A/132/B(M)F-96: en kollikonstruktion av typ B(M) godkänd för fissila ämnen, som kräver multilateralt godkännande, för vilken den behöriga myndigheten i Österrike har tilldelat konstruktionsnummer 132 (som ska anges både på kollit och i kollikonstruktionscertifikatet);

A/132/B(M)F-96T: förflyttningsgodkännande utfärdat för ett kolli med den ovan beskrivna märkningen (införs endast i certifikatet);

A/137/X: ett godkännande enligt särskild överenskommelse, utfärdat av den behöriga myndigheten i Österrike, för vilket nummer 137 har tilldelats (anges endast i certifikatet);

A/139/IF-96: en industrikollikonstruktion för fissila ämnen godkänd av den behöriga myndigheten i Österrike, för vilken nummer 139 har tilldelats (som ska anges både på kollit och i kollikonstruktionscertifikatet);

A/145/H(U)-96: en kollikonstruktion för undantagen fissil uranhexafluorid godkänd av den behöriga myndigheten i Österrike, för vilken nummer 145 har tilldelats (som ska anges både på kollit och i kollikonstruktionscertifikatet);

- (b) Där godkännande ges av behörig myndighet i Finland genom validering enligt 6.4.23.16 skall endast den märkning användas, som tilldelats av ursprungslandet för konstruktionen eller transporten. Där extra igenkänningsmärke ges av behörig myndighet i Finland efter att igenkänningsmärken har getts i en annan land, skall varje certifikat uppvisa tillämpligt igenkänningsmärke och kollikonstruktionen som godkänts på detta sätt skall vara försett med alla tillämpliga igenkänningsmärken.

Anm. Vid internationella RID-transporter: Där multilateralt godkännande ges genom validering enligt 6.4.23.16 skall endast den märkning användas, som tilldelats av ursprungslandet för konstruktionen eller transporten. Där multilateralt godkännande ges genom att länder i tur och ordning utfärdar certifikat, skall varje certifikat uppvisa

tillämpligt igenkänningsmärke och kollikonstruktionen som godkänts på detta sätt skall vara försett med alla tillämpliga igenkänningsmärken.

Till exempel:

A/132/B(M)F-96

FIN/28/B(M)F-96

utgör igenkänningsmärket för ett kolli som ursprungligen godkänts av Österrike och därefter godkänts i ett separat certifikat av Finland. Ytterligare igenkänningsmärke torde placeras på liknande sätt på kolli;

- (c) Revision av ett certifikat ska anges med ett uttryck inom parentes efter igenkänningsmärket på certifikatet. Till exempel skulle A/132/B(M)F-96 (Rev.2) beteckna revision 2 av det österrikiska kollikonstruktionscertifikatet, eller A/132/B(M)F-96 (Rev.0) det ursprungliga utfärdandet av det österrikiska kollikonstruktionscertifikatet. För ursprungliga utfärdanden är angivelsen inom parentes inte obligatorisk och andra uttryck såsom "första utfärdande" får också användas istället för "Rev.0". Revisionsnummer för certifikat får endast utges av det land som utfärdat det ursprungliga kollikonstruktionscertifikatet;
- (d) Ytterligare symboler (vilka kan krävas i nationella bestämmelser) får läggas till inom parentes i slutet av märkningen, till exempel A/132/B(M)F-96(SP503);
- (e) Det är inte nödvändigt att ändra igenkänningsmärket på förpackningen varje gång en revision av kollikonstruktionscertifikatet har skett. Sådan ommärkning krävs endast i de fall när revisionen av kollikonstruktionscertifikatet medför en förändring av typbeteckningsbokstäverna för kollikonstruktionen efter det andra snedstreckat.

6.4.23.11 Varje godkännandecertifikat för radioaktivt ämne av speciell beskaffenhet eller radioaktivt ämne med liten spridbarhet utfärdat av behörig myndighet ska innehålla följande uppgifter:

- (a) typ av certifikat
- (b) behörig myndighets igenkänningsmärke;
- (c) utfärdandedatum och giltighetstid;
- (d) förteckning över tillämpliga nationella och internationella bestämmelser, inklusive den utgåva av IAEA:s Regulations for the Safe Transport of Radioactive Material, enligt vilken det radioaktiva ämnet av speciell beskaffenhet eller det radioaktiva ämnet med liten spridbarhet är godkända;
- (e) tillverkarbeteckning för det radioaktiva ämnet av speciell beskaffenhet eller det radioaktiva ämnet med liten spridbarhet;
- (f) en beskrivning av det radioaktiva ämnet av speciell beskaffenhet eller med liten spridbarhet;
- (g) en beskrivning av konstruktionen för det radioaktiva ämnet av speciell beskaffenhet eller med liten spridbarhet, vilken kan innefatta hänvisning till ritningar;
- (h) en beskrivning av det radioaktiva innehållet, inkluderande aktivitet och i förekommande fall fysikaliskt och kemiskt tillstånd;
- (i) en beskrivning av det tillämpliga kvalitetssäkringsprogrammet som krävs enligt 1.7.3;
- (j) hänvisning till information som sökanden lämnat beträffande särskilda åtgärder som ska vidtas före förflyttningen;
- (k) om det bedöms lämpligt av behörig myndighet, uppgift om sökandens identitet;
- (l) signatur och identitet av den tjänsteman som utfärdar certifikatet.

6.4.23.12 Varje av behörig myndighet utfärdat godkännandecertifikat för en särskild överenskommelse skall innehålla följande uppgifter:

- (a) typ av certifikat;

- (b) behörig myndighets igenkänningsmärke;
- (c) utfärdandedatum och giltighetstid;
- (d) transportsätt;
- (e) alla restriktioner beträffande transportsätt, typ av vagn eller container och alla nödvändiga vägvalsanvisningar;
- (f) förteckning över tillämpliga nationella och internationella bestämmelser, inklusive den utgåva av IAEA:s Regulations for the Safe Transport of Radioactive Material, enligt vilken den särskilda överenskommelsen är godkänd;
- (g) följande text:
”Detta certifikat befriar inte avsändaren från att uppfylla alla eventuella föreskrifter i de länder, genom eller in i vilka kollit transporteras”;
- (h) hänvisning till certifikat för alternativt radioaktivt innehåll, validering av annan behörig myndighet eller ytterligare tekniska data eller uppgifter, som bedöms nödvändiga av behörig myndighet;
- (i) beskrivning av förpackningen genom hänvisning till ritningar eller specifikation av konstruktionen. Om det bedöms nödvändigt av behörig myndighet ska också en reproducerbar illustration bifogas, som är högst 21 cm × 30 cm och visar kollits uppbyggnad, kompletterad med en kort beskrivning av förpackningen, inkluderande tillverkningsmaterial, bruttovikt, huvudytermått och utseende;
- (j) specifikation av det tillåtna radioaktiva innehållet, inklusive alla begränsningar av det radioaktiva innehållet som inte framgår tydligt av förpackningens art. Den ska innefatta fysikaliskt och kemiskt tillstånd, aktivitet (inklusive aktivitet för de olika isotoperna där så är tillämpligt), vikten i gram (för fissila ämnen) och i förekommande fall ett konstaterande huruvida det är fråga om radioaktivt ämne av speciell beskaffenhet eller radioaktivt ämne med liten spridbarhet;
- (k) dessutom för kollin för fissila ämnen:
 - (i) en detaljerad beskrivning av det tillåtna radioaktiva innehållet;
 - (ii) värdet på kriticitetssäkerhetsindex;
 - (iii) hänvisning till dokumentation som verifierar kriticitetssäkerheten hos innehållet;
 - (iv) de särskilda anordningar, som ligger till grund för att frånvaro av vatten i vissa tomma utrymmen har antagits i kriticitetsbedömningen;
 - (v) den hänsyn som tagits (baserad på 6.4.11.4 (b)) till förändring av neutronmultiplikationen, som antages i kriticitetsbedömningen som resultat av verkliga bestrålningsdata; och
 - (vi) det omgivningstemperaturintervall för vilket den särskilda överenskommelsen har godkänts;
- (l) en detaljerad förteckning på alla kompletterande åtgärder som krävs för förberedelse, lastning, transport, lossning och hantering av sändningen, inklusive särskilda stuvningsbestämmelser för säker avledning av värme;
- (m) skäl för transport enligt särskild överenskommelse, om det bedöms vara nödvändigt av behörig myndighet;
- (n) beskrivning av de kompensera åtgärder som ska vidtas som resultat av att förflyttningen sker enligt särskild överenskommelse;
- (o) hänvisning till uppgifter som sökanden gett för användning av förpackningen eller med särskilda åtgärder att vidta före förflyttningen;
- (p) beskrivning av de omgivningsbetingelser som antagits vid konstruktionen, i de fall dessa inte överensstämmer med dem som anges i 6.4.8.5, 6.4.8.6 och 6.4.8.15 i tillämplig omfattning;
- (q) alla nödatgärder som bedöms nödvändiga av behörig myndighet;
- (r) beskrivning av det i 1.7.3 föreskrivna kvalitetssäkringsprogram som tillämpas;

- (s) om det bedöms lämpligt av behörig myndighet, uppgift om sökandens identitet samt transportörens identitet;
 - (t) signatur och identitet av den tjänsteman som utfärdar certifikatet.
- 6.4.23.13 Varje godkännandecertifikat för en förflyttning utfärdat av behörig myndighet ska innehålla följande uppgifter:
- (a) typ av certifikat,
 - (b) behörig myndighets igenkänningsmärke,
 - (c) utfärdandedatum och giltighetstid,
 - (d) förteckning över tillämpliga nationella och internationella bestämmelser, inklusive den utgåva av IAEA:s Regulations for the Safe Transport of Radioactive Material, enligt vilken förflyttningen är godkänd,
 - (e) alla restriktioner beträffande transportsätt, typ av fordon eller container och alla nödvändiga vägvalsanvisningar,
 - (f) följande text:
”Detta certifikat befriar inte avsändaren från att uppfylla alla föreskrifter i de länder, genom eller in i vilka kollit transporteras”,
 - (g) en detaljerad förteckning på all kompletterande åtgärder som krävs för förberedelse, lastning, transport, lossning och hantering av sändningen, inklusive särskilda stuvningsbestämmelser för säker avledning av värme eller uppehållande av kriticitetssäkerhet,
 - (h) hänvisning till uppgifter som sökanden lämnat beträffande särskilda åtgärder som ska vidtagas före förflyttningen,
 - (i) hänvisning till tillämpliga kollikonstruktionscertifikat,
 - (j) specifikation av det tillåtna radioaktiva innehållet, inklusive alla begränsningar på det radioaktiva innehållet som inte framgår tydligt av förpackningens utformning. Den ska innefatta fysikaliskt och kemiskt tillstånd, total aktivitet (inklusive aktivitet för de olika isotoperna, om så är tillämpligt), vikten i gram (för fissila ämnen) och i förekommande fall huruvida det är fråga om radioaktivt ämne av speciell beskaffenhet eller radioaktivt ämne med liten spridbarhet,
 - (k) alla nödatgärder som bedöms nödvändiga av behörig myndighet,
 - (l) beskrivning av det i 1.7.3 föreskrivna kvalitetssäkringsprogram som tillämpas,
 - (m) om det bedöms lämpligt av behörig myndighet, uppgift om sökandens identitet,
 - (n) signatur och identitet av den tjänsteman som utfärdar certifikatet.
- 6.4.23.14 Varje kollikonstruktionscertifikat utfärdat av behörig myndighet ska innehålla följande information:
- (a) typ av certifikat,
 - (b) behörig myndighets igenkänningsmärke,
 - (c) utfärdandedatum och giltighetstid,
 - (d) alla tillämpliga restriktioner beträffande transportsätt,
 - (e) förteckning över tillämpliga nationella och internationella bestämmelser, inklusive den utgåva av IAEA:s Regulations for the Safe Transport of Radioactive Material, enligt vilken kollikonstruktionen är godkänd,
 - (f) följande text:
”Detta certifikat befriar inte avsändaren från att uppfylla alla eventuella föreskrifter i de länder, genom eller in i vilka kollit transporteras”,
 - (g) hänvisning till certifikat för alternativt radioaktivt innehåll, validering av annan behörig myndighet eller ytterligare tekniska data eller uppgifter, som bedöms tillämpliga av behörig myndighet,
 - (h) medgivande om tillåtelse för förflyttning, i de fall förflyttningsgodkännande krävs enligt 5.1.5.1.2, och om ett sådant medgivande är lämpligt,
 - (i) tillverkarbeteckning på förpackningen,

- (j) en beskrivning av förpackningen genom hänvisning till ritningar eller specifikation av konstruktionen. Om det bedöms nödvändigt av behörig myndighet ska också en reproducerbar illustration bifogas, som är högst 21 cm × 30 cm och visar kollits uppbyggnad, kompletterad med en kort beskrivning av förpackningen, inkluderande tillverkningsmaterial, bruttovikt, huvudytermått och utseende,
- (k) uppgifter om konstruktion genom hänvisning till ritningar,
- (l) specifikation av det tillåtna radioaktiva innehållet, inklusive alla begränsningar på det radioaktiva innehållet som inte framgår tydligt av förpackningens utformning. Den ska innefatta fysikaliskt och kemiskt tillstånd, total aktivitet (inklusive aktivitet för de olika isotoperna där så är tillämpligt), vikten i gram (för fissa ämnen) och i förekommande fall huruvida det är fråga om radioaktivt ämne av speciell beskaffenhet eller radioaktivt ämne med liten spridbarhet,
- (m) beskrivning av inneslutningssystemet,
- (n) dessutom för kollin innehållande fissa ämnen:
 - (i) en detaljerad beskrivning av det tillåtna radioaktiva innehållet,
 - (ii) beskrivning av det begränsande systemet,
 - (iii) värdet på kriticitetssäkerhetsindex,
 - (iv) hänvisning till dokumentation som verifierar kriticitetssäkerheten hos innehållet,
 - (v) de särskilda anordningar, som ligger till grund för att frånvaro av vatten i vissa tomma utrymmen har antagits i kriticitetsbedömningen,
 - (vi) den hänsyn som tagits (baserad på 6.4.11.4 (b)) till förändring av neutronmultiplikationen, som antages i kriticitetsbedömningen som resultat av verkliga bestrålningsdata, och
 - (vii) det omgivningstemperaturintervall för vilket kollikonstruktionen har godkänts,
- (o) för kollin av typ B(M), en förteckning över de bestämmelser i 6.4.7.5, 6.4.8.4, 6.4.8.5, 6.4.8.6 och 6.4.8.9 - 6.4.8.15 som kollit inte uppfyller, och all kompletterande information, som kan vara till nytta för andra behöriga myndigheter,
- (p) för kollin som innehåller mer än 0,1 kg uranhexafluorid, i förekommande fall uppgift om vilka delar av bestämmelserna i 6.4.6.4 som är tillämpliga och all ytterligare information som kan vara till nytta för andra behöriga myndigheter,
- (q) en detaljerad förteckning på alla kompletterande åtgärder, som krävs för förberedelse, lastning, transport, lossning och hantering av sändningen, inklusive särskilda stuvningsbestämmelser för säker avledning av värme,
- (r) hänvisning till uppgifter som sökanden lämnat för användning av förpackningen eller särskilda åtgärder som ska vidtagas före förflyttningen,
- (s) uppgift om de omgivningsbetingelser som antagits vid konstruktionen, i de fall dessa inte överensstämmer med dem som anges i 6.4.8.5, 6.4.8.6 och 6.4.8.15, om tillämpliga,
- (t) en beskrivning av det i 1.7.3 föreskrivna kvalitetssäkringsprogram som tillämpas,
- (u) alla nödatgärder som bedöms nödvändiga av behörig myndighet,
- (v) om det bedöms lämpligt av behörig myndighet, uppgift om sökandens identitet,
- (w) signatur och identitet av den tjänsteman som utfärdar certifikatet.

6.4.23.15

Behörig myndighet ska informeras om serienumret på varje förpackning som tillverkats enligt en kollikonstruktionstyp som myndigheten godkänt enligt 1.6.6.2.1, 1.6.6.2.2, 6.4.22.2, 6.4.22.3 och 6.4.22.4.

6.4.23.16 Godkännande av behörig myndighet i Finland för konstruktionen eller transporten kan ske genom en bekräftelse av originalcertifikatet som utfärdats av den behöriga myndigheten i ursprungslandet. Sådan bekräftelse kan ske i form av en påskrift på originalcertifikatet, eller genom utfärdande av en separat bekräftelse, bilaga, tillägg eller dylikt.

Ann. Vid internationella RID-transporter kan multilateralt godkännande ske genom en bekräftelse av originalcertifikatet som utfärdats av den behöriga myndigheten i ursprungslandet för konstruktionen av kollin eller förflyttningen. Sådan bekräftelse kan ske i form av en påskrift på originalcertifikatet, eller genom utfärdande av en separat bekräftelse, bilaga, tillägg eller dylikt av den behöriga myndigheten i det land genom eller in i vilket förflyttningen sker.

KAPITEL 6.5
BESTÄMMELSER FÖR
TILLVERKNING OCH PROVNING
AV IBC-BEHÅLLARE

Anm. Finland godkänner ömsesidigt de uppgifter som i detta kapitel ålagts besiktningsorgan och som utförts av i RID-bestämmelser avsedda behöriga myndigheter eller organ som dessa myndigheter har godkänt.

6.5.1 Allmänna bestämmelser

6.5.1.1 Tillämpningsområde

6.5.1.1.1 Bestämmelserna i detta kapitel avser IBC-behållare, vars användning för transport av visst farligt gods uttryckligen tillåts enligt de i kapitel 3.2, tabell A, kolumn 8 angivna förpackningsinstruktionerna. UN-tankar och tankcontainrar som uppfyller bestämmelserna i kapitel 6.7 respektive 6.8 räknas inte som IBC-behållare. IBC-behållare som uppfyller bestämmelserna i detta kapitel räknas inte som containrar i dessa bestämmelser. Förkonrtning IBC (Intermediate Bulk Container) innebär endast IBC-behållare.

6.5.1.1.2 I undantagsfall kan IBC-behållare och deras driftutrustning, som inte strikt uppfyller dessa bestämmelser men utgör acceptabla alternativ, godkännas av ett TFÄ-besiktningsorgan. För att ta hänsyn till utvecklingen inom forskning och teknik kan ett TFÄ-besiktningsorgan dessutom beakta alternativa arrangemang, som erbjuder minst samma säkerhet, avseende såväl beständighet mot det ämne som transporteras som resistens mot slag, belastning och brand.

6.5.1.1.3 Konstruktion, utrustning, provning, märkning och användning av IBC-behållare ska uppfylla kraven ställda av ett TFÄ-besiktningsorgan.

Anm. I internationella RID-bestämmelser ska konstruktion, utrustning, provning, märkning och användning av IBC-behållare uppfylla kraven ställda av behörig myndighet i det land där behållarna godkänts.

6.5.1.1.4 Tillverkare och återförsäljare av IBC-behållare ska lämna information om vilka metoder som ska följas samt en beskrivning av typ och dimension hos förslutningarna (inklusive erforderliga packningar) och alla andra komponenter som är nödvändiga för att säkerställa att IBC-behållare i transportfärdigt skick uppfyller tillämpliga provningar i detta kapitel.

6.5.1.2 (Tills vidare blank.)

6.5.1.3 (Tills vidare blank.)

6.5.1.4 Kodsystem för märkning av IBC-behållare

6.5.1.4.1 Koden ska bestå av två siffror, som beskrivs under (a), följda av en eller flera versaler, som motsvarar material enligt förteckning (b) samt, i den mån det anges i något enskilt avsnitt, en siffra som betecknar en variant av IBC-behållare.

(a)

Slag	För fasta ämnen vid fyllning eller tömning		För vätskor
	genom självtryck	under ett tryck över 10 kPa (0,1 bar)	
styv	11	21	31
flexibel	13	-	-

- (b) Material:
- A. Stål (alla typer och ytbehandlingar)
 - B. Aluminium
 - C. Trä
 - D. Plywood
 - F. Träfibermaterial
 - G. Papp
 - H. Plastmaterial
 - L. Textilväv
 - M. Papper, flerskikts
 - N. Metall (annan än stål eller aluminium)

6.5.1.4.2 För integrerade IBC-behållare ska i kodens andra position två versaler användas, där den första anger innerbehållarens material och den andra ytterförpackningens material.

6.5.1.4.3 Koderna nedan hör till följande behållarslag:

Material	Varianter	Kod	Delavsnitt
Metalliska			6.5.5.1
A. stål	för fasta ämnen som fylls eller töms med självtryck	11A	
	för fasta ämnen som fylls eller töms under tryck	21A	
	för vätskor	31A	
B. aluminium	för fasta ämnen som fylls eller töms med självtryck	11B	
	för fasta ämnen som fylls eller töms under tryck	21B	
	för vätskor	31B	
N. annan metall	för fasta ämnen som fylls eller töms med självtryck	11N	
	för fasta ämnen som fylls eller töms under tryck	21N	
	för vätskor	31N	
Flexibla			6.5.5.2
H. plastmaterial	plastväv, utan ytbeläggning eller innerbeklädnad	13H1	
	plastväv, ytbelagd	13H2	
	plastväv med innerbeklädnad	13H3	
	plastväv ytbelagd och med innerbeklädnad	13H4	
	plastfolie	13H5	
L. textilväv	utan ytbeläggning eller innerbeklädnad	13L1	
	ytbelagd	13L2	
	med innerbeklädnad	13L3	
	ytbelagd och med innerbeklädnad	13L4	
M. papper	flerskikts	13M1	
	flerskikts, vattenbeständigt	13M2	
Styv plast			
H. styv plast	för fasta ämnen som fylls eller töms med självtryck, med strukturdelar	11H1	
	för fasta ämnen som fylls eller töms med självtryck, fribarande	11H2	
	för fasta ämnen som fylls eller töms under tryck, med strukturdelar	21H1	
	för fasta ämnen som fylls eller töms under tryck, fribarande	21H2	
	för vätskor, med strukturdelar	31H1	
	för vätskor, fribarande	31H2	

Integrerade			6.5.5.4
HZ. integrerad,	för fasta ämnen som fylls eller töms med självtryck, med innerbehållare av styv plast	11HZ1	
med innerbehållare av plast ^{a)}	för fasta ämnen som fylls eller töms med självtryck, med innerbehållare av flexibel plast	11HZ2	
	för fasta ämnen som fylls eller töms under tryck, med innerbehållare av styv plast	21HZ1	
	för fasta ämnen som fylls eller töms under tryck, med innerbehållare av flexibel plast	21HZ2	
	för vätskor, med innerbehållare av styv plast	31HZ1	
	för vätskor, med innerbehållare av flexibel plast	31HZ2	
Papp			6.5.5.5
G. papp	för fasta ämnen som fylls eller töms med självtryck	11G	
Trämateriäl			6.5.5.6
C. trä	för fasta ämnen som fylls eller töms med självtryck, med innerbeklädnad	11C	
D. plywood	för fasta ämnen som fylls eller töms med självtryck, med innerbeklädnad	11D	
F. träfiber-material	för fasta ämnen som fylls eller töms med självtryck, med innerbeklädnad	11F	

^a Denna kod ska kompletteras genom att ersätta bokstaven Z med en versal enligt 6.5.1.4.1 (b), som betecknar materialet i ytterhöljet.

6.5.1.4.4 IBC-behållarkoden kan kompletteras med bokstaven "W". Bokstaven W visar att IBC-behållaren visserligen tillhör den med koden i fråga betecknade IBC-behållarslaget, men är tillverkad enligt en specifikation som avviker från den som ges i 6.5.5 och anses likvärdig i enlighet med bestämmelserna i 6.5.1.1.2.

6.5.2 Märkning

6.5.2.1 Grundläggande märkning

6.5.2.1.1 Varje IBC-behållare som är tillverkad och avsedd för användning enligt dessa bestämmelser ska vara försedd med en varaktig och läsbar märkning, placerad så att den är tydligt synlig. Bokstäver, siffror och symboler ska vara minst 12 mm höga och ange följande uppgifter:

- (a) FN:s förpackningssymbol: 
- Denna symbol får endast användas för att visa att förpackningen uppfyller tillämpliga bestämmelser i kapitel 6.1, 6.2, 6.3, 6.5 eller 6.6;
- För IBC-behållare av metall, på vilka märkningen sker genom stansning eller prägling, får i stället för symbolen bokstäverna "UN" användas.
- (b) Kohdan 6.5.1.4 mukainen IBC-pakkauksen tunnusmerkintä.
- (c) en versal som anger den eller de förpackningsgrupper för vilka behållartypen godkänts:
- (i) X för förpackningsgrupp I, II och III (gäller endast IBC-behållare för fasta ämnen);
 - (ii) Y för förpackningsgrupp II och III;
 - (iii) Z för endast förpackningsgrupp III.
- (d) tillverkningsmånad och -år (de två sista siffrorna).





- (e) beteckningen för den stat där märkningstillståndet utfärdats, angiven med nationalitetsbeteckningen för motorfordon i internationell trafik ¹.
- (f) namn eller symbol för tillverkaren och eventuell annan av ett TFÄ-besiktningorgan fastställd märkning för aktuell IBC-behållare.
- (g) belastning vid staplingsprovnings i kg. För IBC-behållare som inte konstruerats för stapling ska siffran "0" anges.
- (h) högsta tillåtna bruttovikt i kg.
- (i) temperaturen som i fallprov för IBC-behållare som enligt 6.5.4.9 ska testas vid – 40 °C.

Anm. I de internationella RID-bestämmelserna ingår inte (i).

Denna grundläggande märkning ska placeras i ordningsföljd enligt ovan. Den tilläggsmärkning som föreskrivs i 6.5.2.2 liksom all annan av ett TFÄ-besiktningorgan utfärdad märkning ska placeras så att enskilda delar av den grundläggande märkningen utan vidare kan identifieras.

Var och en av de anbringade delarna i märkningen enligt styckena (a) - (i) och enligt 6.5.2.2, ska för att lätt kunna identifieras vara tydligt avskild, t ex genom ett snedstreck eller ett mellanrum.

6.5.2.1.2 Exempel på märkning av olika slag av IBC-behållare enligt 6.5.2.1.1 (a)-(h):

 11A/Y/02 99 NL/Mulder 007 5500/1500	IBC-behållare av stål för transport av fasta ämnen, som töms genom självtryck / för förpackningsgrupp II och III / tillverkad februari 1999 / typgodkänd i Nederländerna / tillverkad av företaget Mulder enligt en behållartyp, till vilken behörig myndighet tilldelat serienumret 007 / använd belastning vid staplingsprovnings i kg / högsta tillåtna bruttovikt i kg..
 13H3/Z/03 01 F/Meunier 1713 0/1500	Flexibel IBC-behållare för transport av fasta ämnen, som töms genom självtryck, tillverkad av plastväv med innerbeklädnad, ej konstruerad för stapling.
 31H1/Y/04 99 GB/9099 10800/1200	IBC-behållare av styv plast för transport av vätskor, tillverkad av plast och med en bärande struktur, som håller för staplingsbelastning.
 31HA1/Y/05 01 D/Muller 1683 10800/1200	Integrerad IBC-behållare för transport av vätskor, med styv innerbehållare av plast och ytterhölje av stål..
 11C/X/01 02 S/Aurigny 9876 3000/910	IBC-behållare av trä för transport av fasta ämnen, med innerbeklädnad / typgodkänd för fasta ämnen i förpackningsgrupp I, II och III.

6.5.2.2 Tilläggsmärkning

- 6.5.2.2.1 Alla IBC-behållare ska förutom den i 6.5.2.1 föreskrivna märkningen vara försedda med följande uppgifter, vilka får sättas på en skylt av korrosionsbeständigt material, som är varaktigt fäst på ett för kontroll lättillgängligt ställe:

¹ Nationalitetsbeteckningen för motorfordon i internationell trafik angiven i Wienöverenskommelsen om vägtrafik (1968).

Tilläggsmärkning	Behållarslag				
	Metall	Styv plast	Integrerad	Papp	Trä
Volym i liter vid 20°C ^a	X	X	X		
Taravikt i kg ^a	X	X	X	X	X
Provtryck (övertryck) i kPa eller i bar ^a , om tillämpligt		X	X		
Högsta tillåtna tyllnings-/tömningstryck i kPa tai i bar ^a , om tillämpligt	X	X	X		
Använt material för behållarskalet och minsta godstjocklek i mm	X				
Datum för senaste täthetsprovning (månad och år), om tillämpligt	X	X	X		
Datum för senaste kontroll (månad och år)	X	X	X		
Tillverkarens serienummer	X				
Högsta tillåtna staplingslast ^b	X	X	X	X	X

^a Använda måttenheter ska anges.

^b Se 6.5.2.2.2. Denna tilläggsmärkning gäller från och med den 1 januari 2011 för alla tillverkade, reparerade eller rekonditionerade IBC-behållare (se även 1.6.1.15).

6.5.2.2.2 Högsta tillåtna tillämpliga staplingslast vid användning av IBC-behållare ska anges med en symbol enligt följande:



IBC-behållare, som kan staplas

IBC-behållare, som inte kan staplas

Symbolen ska vara minst 100 × 100 mm stor, varaktig och väl synlig. Bokstäver och siffror som anger vikten, ska vara minst 12 mm höga.

Den vikt som anges ovanför symbolen, får inte vara större än den vid typprovningen pålagda lasten (se 6.5.6.6.4) dividerad med 1,8.

Anm. Bestämmelserna i 6.5.2.2.2 gäller för alla IBC-behållare som tillverkas, repareras eller rekonditioneras från och med den 1 januari 2011 (se även 1.6.1.15).

6.5.2.2.3 Förutom den i 6.5.2.1 föreskrivna märkningen får flexibla IBC-behållare förses med en illustration som visar rekommenderade lyftmetoder.

6.5.2.2.4 Innerbehållaren i integrerade IBC-behållare ska åtminstone märkas med följande information:

- namn eller symbol för tillverkaren och eventuell annan av ett TFÄ-besiktningsorgan fastställd märkning för aktuell IBC-behållare, enligt 6.5.2.1.1 (f);
- tillverkningsdatum enligt 6.5.2.1.1 (d);
- nationalitetsbeteckningen för den stat där märkningstillståndet getts, enligt 6.5.2.1.1 (e).

- 6.5.2.2.5 Om ytterhöljet på integrerade IBC-behållare kan tas bort för transport i tömt tillstånd (t ex för retursändning av en IBC-behållare till avsändaren för återanvändning), ska alla avmonterbara delar i avtaget skick märkas med tillverkningsmånad och -år och tillverkarens namn eller symbol eller eventuell annan av ett TFÄ-besiktningsorgan fastställd märkning av IBC-behållaren [se 6.5.2.1.1 (f)]
- 6.5.2.3** **Överensstämmelse med behållartypen**
Märkningen anger att IBC-behållarna motsvarar en med godkänt resultat provad behållartyp, och att de i typgodkännandebeviset angivna villkoren är uppfyllda.
- 6.5.3** **Tillverkningsbestämmelser**
- 6.5.3.1** **Allmänna bestämmelser**
- 6.5.3.1.1 IBC-behållare ska vara beständiga eller tillräckligt skyddade mot miljöbetingade skador.
- 6.5.3.1.2 IBC-behållare ska vara konstruerade och förslutna så att inget av innehållet kan läcka under normala transportförhållanden, vilka innefattar inverkan av vibrationer, temperaturförändringar, fukt eller tryck.
- 6.5.3.1.3 IBC-behållare och deras förslutningar ska tillverkas av material som är beständiga mot innehållet, eller skyddas invändigt så att dessa material:
- (a) inte angrips av innehållet på ett sådant sätt att användning av behållaren medför fara;
 - (b) inte orsakar någon reaktion eller sönderdelning av innehållet, eller genom inverkan av innehållet bildar hälsovådliga eller farliga föreningar.
- 6.5.3.1.4 Packningar, där sådana används, ska tillverkas av material som inte angrips av behållarens innehåll.
- 6.5.3.1.5 All driftutrustning ska placeras eller skyddas så att risken för läckage av innehållet vid skador under hantering eller transport blir så liten som möjligt.
- 6.5.3.1.6 IBC-behållare, deras tillbehör samt deras driftutrustning och strukturdelar ska vara konstruerade för att motstå det invändiga trycket av innehållet och påkänningarna vid normala hanterings- och transportförhållanden, utan läckage av innehållet. IBC-behållare, som är avsedda för stapling, ska vara konstruerade för det. Alla lyft- och fastsättningsanordningar på IBC-behållare ska ha tillräcklig hållfasthet för att motstå normala hanterings- och transportförhållanden utan nämnvärd deformation eller skada, och vara placerade så att inga alltför höga påkänningar uppstår i någon del av behållaren.
- 6.5.3.1.7 Om en IBC-behållare består av ett behållarskal i en ram ska den konstrueras så att:
- (a) behållarskalet inte skrapar eller skaver mot ramen och skadas på så sätt;
 - (b) behållarskalet alltid förblir inom ramen;
 - (c) utrustningsdetaljer är fästa på ett sådant sätt att de inte kan skadas, om förbanden mellan behållarskal och ram medger relativ utvidgning eller förskjutning.
- 6.5.3.1.8 Om IBC-behållaren är utrustad med bottenömningsventil ska denna kunna säkras i stängt läge, och hela tömningssystemet ska vara effektivt skyddat mot skador. Ventiler som stängs med spak ska kunna säkras mot oavsiktligt öppnande, och öppet respektive stängt läge ska vara lätt att identifiera. På IBC-behållare för vätskor ska utloppsöppningen vara försedd med en ytterligare förslutningsanordning, t ex en blindfläns eller en likvärdig anordning.

6.5.4 Provning, typgodkännande och kontroll

6.5.4.1 *Kvalitetssäkring:* För att säkerställa att alla tillverkade IBC-behållare uppfyller bestämmelserna i detta kapitel, ska de tillverkas och provas enligt ett kvalitetssystem som är godkänt av TFÄ-besiktningsorgan.

Anm. Standarden ISO 16106:2006, Förpackningar – Förpackningar för farligt gods, bulkbehållare och stora förpackningar – Riktlinjer för tillämpning av ISO 9001, ger ytterligare vägledning om förfarandet.

6.5.4.2 *Provningar:* IBC-behållarna ska genomgå typprovningen och i förekommande fall första och återkommande kontroll och provning enligt 6.5.4.4.

6.5.4.3 *Typgodkännande:* För alla IBC-behållartyper ska ett typgodkännandebevis och en märkning (enligt bestämmelserna i 6.5.2) tilldelas, varigenom det bekräftas att behållartypen inklusive dess utrustning uppfyller provningsbestämmelserna.

6.5.4.4 *Kontroll och provning*

Anm. Se även 6.5.4.5 om provning och kontroll på reparerade IBC-behållare.

6.5.4.4.1 IBC-behållare av metall, styv plast och integrerade IBC-behållare ska genomgå ett TFÄ-besiktningsorgan godtagbar kontroll. Periodiska kontroller i (a) och (b) kan utföras av ett organ för periodiska TFÄ-besiktningar.

(a) innan de tas i drift (även efter reovering) och därefter i intervall om högst fem år och med avseende på:

- (i) överensstämmelse med den godkända behållartypen, inklusive märkningen;
- (ii) inre och yttre kondition;
- (iii) funktionsduglighet hos driftutrustningen.

En eventuell värmeisolering behöver endast avlägsnas i den mån det behövs för en korrekt undersökning av behållarskalet.

(b) i intervall om högst två och ett halvt år med avseende på:

- (i) yttre kondition;
- (ii) funktionsduglighet hos driftutrustningen.

En eventuell värmeisolering behöver endast avlägsnas i den mån det behövs för en korrekt undersökning av behållarskalet.

Varje IBC-behållare ska i alla avseenden motsvara sin konstruktionstyp.

6.5.4.4.2 IBC-behållare av metall, styv plast och integrerade IBC-behållare för vätskor, eller fasta ämnen som fylls eller töms under tryck, ska genomgå lämplig täthetsprovning som är minst lika effektiv som den angivna provningen i 6.5.6.7.3:

- (a) före första användning för transport;
- (b) i intervall om högst två och ett halvt år.

För denna provning ska IBC-behållaren vara utrustad med den första bottenförslutningen. Innerkärlet i en integrerad IBC-behållare får provas utan sitt ytterhölje, förutsatt att provningsresultaten inte påverkas.

6.5.4.4.3 En rapport över varje kontroll eller provning ska sparas av IBC-behållarens ägare åtminstone fram till nästa kontroll respektive provning. Rapporten ska innehålla resultaten av kontrollen eller provningen och ange det TFÄ-besiktningsorgan eller det organ för periodiska TFÄ-besiktningar som genomfört kontrollen eller provningen (se även märkningsbestämmelserna i 6.5.2.2.1).

6.5.4.4.4 Ett TFÄ-besiktningsorgan och säkerhetsteknikcentralen kan när som helst kräva verifiering att IBC-behållare uppfyller bestämmelserna för typprovning genom provning enligt detta kapitel.

6.5.4.5 Reparerade IBC-behållare

- 6.5.4.5.1 När en IBC-behållare har skadats på grund av en stöt (t ex vid en olycka) eller annan orsak, ska den repareras eller på annat sätt återställas (se definition för *Regelbundet underhåll av IBC-behållare* i 1.2.1) för att motsvara konstruktionstypen. Skadade behållarskal till IBC-behållare av styv plast och skadade innerkärl till integrerade IBC-behållare ska bytas ut.
- 6.5.4.5.2 Utöver annan provning och kontroll enligt dessa bestämmelser ska en IBC-behållare, då den reparerats, genomgå fullständig provning och kontroll enligt 6.5.4.4, och de föreskrivna provningsrapporterna ska utfärdas.
- 6.5.4.5.3 Det TFÄ-besiktningsorgan som genomför provning och kontroll efter reparation ska märka IBC-behållaren i närheten av tillverkarens UN-märkning med följande varaktiga uppgifter:
- landet i vilket provning och kontroll genomförts;
 - namn eller godkänd symbol för det som genomfört provning och kontroll; och
 - datum (månad, år) för provning och kontroll.
- 6.5.4.5.4 För enligt 6.5.4.5.2 genomförd provning och kontroll kan det antas att den uppfyller bestämmelserna för den återkommande kontroll som ska genomföras med två och ett halvt års respektive fem års intervall.

6.5.5 Särskilda bestämmelser för IBC-behållare**6.5.5.1 Särskilda bestämmelser för IBC-behållare av metall**

- 6.5.5.1.1 Dessa bestämmelser är tillämpliga på IBC-behållare av metall avsedda för transport av fasta ämnen eller vätskor. Det finns tre slags IBC-behållare av metall:
- IBC-behållare för transport av fasta ämnen som fylls eller töms genom självtryck (11A, 11B, 11N);
 - IBC-behållare för transport av fasta ämnen som fylls eller töms genom ett övertryck större än 10 kPa (0,1 bar) (21A, 21B, 21N); och
 - IBC-behållare för transport av vätskor (31A, 31B, 31N).
- 6.5.5.1.2 Behållarskalet ska tillverkas av ändamålsenlig formbar metall, vars svetsbarhet är utan anmärkning. Svetsförband ska utföras fackmässigt och ge fullständig säkerhet. Materialets prestanda vid låga temperaturer ska beaktas där så är tillämpligt.
- 6.5.5.1.3 Försiktighet ska iakttas för att undvika skador genom galvanisk inverkan orsakad av kontakt mellan olikartade metaller.
- 6.5.5.1.4 IBC-behållare av aluminium för transport av brandfarliga vätskor får inte ha rörliga delar, såsom lock, förslutningar m.m., tillverkade av oskyddat rostbenäget stål, som kan utlösa en farlig reaktion vid kontakt genom friktion eller slag mot aluminiummaterialet.
- 6.5.5.1.5 IBC-behållare av metall ska tillverkas av ett metalliskt material som uppfyller följande krav:
- för stål ska brottförlängningen, i procent, vara lägst $10\,000/R_m$, med ett absolut minimum på 20 %;
Här är R_m garanterad minsta brottgräns hos det använda materialet i N/mm^2 ;
 - för aluminium och legeringar därav ska brottförlängningen, i procent, vara lägst $10\,000/(6R_m)$, med ett absolut minimum på 8 %.

Provstavar för bestämning av brottförlängningen ska tas tvärs valsriktningen och vara infästa så att:

$$L_0 = 5 d \quad \text{eller}$$

$$L_0 = 5,65 \sqrt{A} ,$$

där: L_0 = provstavens mätlängd före provning;
 d = diametern;
 A = provstavens tvärsnittsarea.

6.5.5.1.6

Minimigodstjocklek:

- (a) för ett referensstål som har en produkt $R_m \times A_0 = 10\,000$ ska godstjockleken vara minst:

Volym (C) liter	Godstjocklek (T) mm			
	Behållarslag: 11A, 11B, 11N		21A, 21B, 21N, 31A, 31B, 31N	
	oskyddad	skyddad	oskyddad	skyddad
$C \leq 1000$	2,0	1,5	2,5	2,0
$1000 < C \leq 2000$	$T = C/2000 + 1,5$	$T = C/2000 + 1,0$	$T = C/2000 + 2,0$	$T = C/2000 + 1,5$
$2000 < C \leq 3000$	$T = C/2000 + 1,5$	$T = C/2000 + 1,0$	$T = C/1000 + 1,0$	$T = C/2000 + 1,5$

där: A_0 = minsta förlängning (i procent) hos det använda referensstålet vid brott under dragspänning (se 6.5.5.1.5);

- (b) för andra metaller än det i (a) nämnda referensstålet beräknas minimigodstjockleken med följande formel:

$$e_1 = \frac{21,4 \times e_0}{\sqrt[3]{R_{m1} \times A_1}} ,$$

där: e_1 = erforderlig likvärdig godstjocklek för den använda metallen (i mm);

e_0 = minsta godstjocklek för referensstålet (i mm);

R_{m1} = garanterad minsta brottgräns hos den använda metallen (i N/mm²), se (c);

A_1 = minimiförlängning (i procent) hos den använda metallen vid brott under dragspänning (se 6.5.5.1.5).

Godstjockleken får dock aldrig vara under 1,5 mm.

- (c) För beräkningsändamål enligt (b) är den garanterade minsta brottgränsen för den använda metallen (R_{m1}) det i nationella eller internationella materialstandarder fastställda minimivärdet. För austenitiska stål får det enligt materialstandard definierade minimivärdet på R_m dock höjas med upp till 15 %, om ett högre värde framgår av materialintyget. Finns ingen standard för materialet i fråga, motsvarar värdet på R_m det i materialintyget angivna värdet.

6.5.5.1.7

Bestämmelser för tryckavlastning:

: IBC-behållare för vätskor ska kunna avlufta en tillräcklig mängd ånga för att undvika att behållarskalet brister under inverkan av brand. Detta kan åstadkommas genom konventionella tryckavlastningsanordningar eller andra konstruktiva medel. Öppningstrycket hos dessa anordningar får uppgå till högst 65 kPa (0,65 bar) och minst det beräknade totalövertrycket i behållaren, dvs. innehållets ångtryck plus partialtrycket hos luft eller andra inerta gaser vid 55 °C, minskat med 100 kPa (1 bar), beräknat utgående från maximal fyllnadsgrad enligt 4.1.1.4. De nödvändiga tryckavlastningsanordningarna ska placeras i gasfasutrymmet.

6.5.5.2 Särskilda bestämmelser för flexibla IBC-behållare

6.5.5.2.1 Dessa bestämmelser gäller för flexibla IBC-behållare av följande slag:

13H1	plastväv, utan ytbeläggning eller innerbeklädnad
13H2	plastväv, ytbelagd
13H3	plastväv, med innerbeklädnad
13H4	plastväv, ytbelagd och med innerbeklädnad
13H5	plastfolie
13L1	textilväv, utan ytbeläggning eller innerbeklädnad
13L2	textilväv, ytbelagd
13L3	textilväv, med innerbeklädnad
13L4	textilväv, ytbelagd och med innerbeklädnad
13M1	papper, flerskikts
13M2	papper, flerskikts, vattenbeständigt

Flexibla IBC-behållare är uteslutande avsedda för fasta ämnen.

6.5.5.2.2 Behållarskalen ska tillverkas av ändamålsenliga material. Materialets styrka och utformningen av den flexibla IBC-behållaren ska vara anpassade till dess volym och avsedda användning.

6.5.5.2.3 Alla material, som används för tillverkning av flexibla IBC-behållare av behållarslagen 13M1 och 13M2, ska efter fullständig nedsänkning i vatten i minst 24 timmar bibehålla minst 85 % av den ursprungliga draghållfastheten hos materialet, uppmätt efter konditionering till jämvikt vid högst 67 % relativ luftfuktighet.

6.5.5.2.4 Fogning ska utföras med stygn, svetsning, limning eller annan likvärdig metod. Alla sydda fogar ska säkras.

6.5.5.2.5 Flexibla IBC-behållare ska uppvisa tillräcklig beständighet mot åldring och nedbrytning, orsakad av ultraviolett strålning, klimatiska förhållanden eller innehållet, för att vara ändamålsenliga för sin avsedda användning.

6.5.5.2.6 För flexibla IBC-behållare av plast, för vilka det krävs skydd mot ultraviolett strålning, ska detta ordnas genom tillsats av kimrök eller andra lämpliga pigment eller stabilisatorer. Dessa tillsatser ska vara kompatibla med innehållet och behålla sin verkan under behållarens hela användningstid. Vid användning av kimrök, pigment eller stabilisatorer, som skiljer sig från dem som använts vid tillverkningen av typprovningsexemplaren, behöver omprovning inte göras, om förändringen i halten kimrök, pigment eller stabilisatorer inte försämrar materialets fysikaliska egenskaper.

6.5.5.2.7 Tillsatsmedel kan blandas i behållarmaterialet för att förbättra beständigheten mot åldring eller för andra ändamål, förutsatt att de inte försämrar de fysikaliska eller kemiska egenskaperna hos materialet.

6.5.5.2.8 Återvunnet material från använda behållare får inte användas vid tillverkning av nya IBC-behållare. Produktionsöverskott eller rester från samma tillverkningsprocess får dock användas. Delar som tillbehör och pallsocklar får återanvändas, förutsatt att de inte på något sätt skadats vid tidigare användning.

6.5.5.2.9 På fyllda behållare får förhållandet mellan höjd och bredd vara högst 2:1.

6.5.5.2.10 Innerbeklädnad ska bestå av ändamålsenligt material. Hållfastheten hos det använda materialet och utformningen av innerbeklädnaden ska vara anpassade till IBC-behållarens volym och avsedda användningsområde. Förband och förslutningar ska vara dammtäta och i stånd att stå emot de tryck och stötar som kan uppträda under normala förhållanden vid transport och hantering.

6.5.5.3 Särskilda bestämmelser för IBC-behållare av styv plast

6.5.5.3.1 Dessa bestämmelser gäller för IBC-behållare av styv plast för transport av fasta ämnen eller vätskor. Följande slag av IBC-behållare av styv plast finns:

- 11H1 för fasta ämnen, som fylls eller töms med självtryck, försedda med strukturdelar, som är konstruerade för att ta upp hela belastningen vid stapling av IBC-behållaren;
- 11H2 för fasta ämnen, som fylls eller töms med självtryck, fribärande;
- 21H1 för fasta ämnen, som fylls eller töms under tryck, försedda med strukturdelar, som är konstruerade för att ta upp hela belastningen vid stapling av IBC-behållaren;
- 21H2 för fasta ämnen, som fylls eller töms under tryck, fribärande;
- 31H1 för vätskor, försedda med strukturdelar, konstruerade för att ta upp hela belastningen vid stapling av IBC-behållaren;
- 31H2 för vätskor, fribärande.

6.5.5.3.2 Behållarskalet ska tillverkas av ändamålsenligt plastmaterial med känd sammansättning och dess styrka ska vara anpassad till dess volym och avsedda användning. Materialet ska på lämpligt sätt vara resistent mot åldring och nedbrytning, som kan orsakas av innehållet eller i förekommande fall av ultraviolett strålning. I förekommande fall ska hänsyn tas till prestanda vid låga temperaturer. Permeation av innehåll får inte medföra någon fara under normala transportförhållanden.

6.5.5.3.3 Om det krävs skydd mot ultraviolett strålning, ska detta tillgodoses genom tillsats av kimrök eller andra lämpliga pigment eller stabilisatorer. Dessa tillsatser ska vara förenliga med innehållet och behålla sin verkan under behållarens hela användningstid. Vid användning av kimrök, pigment eller stabilisatorer, som skiljer sig från dem som nyttjats vid tillverkningen av typprovningsexemplaren, behöver omprovning inte göras om förändringen i halten kimrök, pigment eller stabilisatorer inte försämrar materialets fysikaliska egenskaper.

6.5.5.3.4 Tillsatser kan blandas i behållarmaterialet för att förbättra beständigheten mot åldring eller för andra ändamål, förutsatt att de inte försämrar de fysikaliska eller kemiska egenskaperna.

6.5.5.3.5 För tillverkning av IBC-behållare av styv plast får utöver upparbetade rester, överskott eller material från samma tillverkningsprocess inget annat returmaterial användas.

6.5.5.4 Särskilda bestämmelser för integrerade IBC-behållare med innerbehållare av plast

6.5.5.4.1 Dessa bestämmelser gäller för integrerade IBC-behållare av följande slag, avsedda för transport av flytande och fasta ämnen:

- 11HZ1 integrerad IBC-behållare med styv innerbehållare av plast för fasta ämnen, som fylls eller töms med självtryck
- 11HZ2 integrerad IBC-behållare med flexibel innerbehållare av plast för fasta ämnen, som fylls eller töms med självtryck
- 21HZ1 integrerad IBC-behållare med styv innerbehållare av plast för fasta ämnen, som fylls eller töms under tryck
- 21HZ2 integrerad IBC-behållare med flexibel innerbehållare av plast för fasta ämnen, som fylls eller töms under tryck
- 31HZ1 integrerad IBC-behållare med styv innerbehållare av plast för vätskor
- 31HZ2 integrerad IBC-behållare med flexibel innerbehållare av plast för vätskor

Koden ska kompletteras genom ersättning av bokstaven Z med en versal enligt 6.5.1.4.1 (b), som anger vilket materialslag som används i yt.

- 6.5.5.4.2 Innerbehållaren är inte avsedd att ha någon egen inneslutningsfunktion utan sitt ytterhölje. En styv innerbehållare innebär en behållare som bibehåller sin vanliga form i tomt tillstånd, utan att förslutningar är på plats och utan stöd av ytterhöljet. Innerbehållare som inte är styva räknas som flexibla.
- 6.5.5.4.3 Ytterhöljet består i regel av styvt material utformat så att det skyddar innerbehållaren från fysiska skador under hantering och transport, men det är inte konstruerat för att ensamt kunna innesluta produkten. I förekommande fall innefattas även bottenpallen.
- 6.5.5.4.4 En integrerad IBC-behållare, vars ytterhölje helt omsluter innerbehållaren, ska vara utformad så att innerbehållarens felfria tillstånd lätt kan bedömas efter täthetsprovningen och vätsketryckprovningen.
- 6.5.5.4.5 Volymen hos IBC-behållare av typ 31HZ2 ska vara begränsad till 1 250 liter.
- 6.5.5.4.6 Innerbehållaren ska tillverkas av ändamålsenligt plastmaterial med känd sammansättning och dess styrka ska vara anpassad till dess volym och avsedda användning. Materialet ska på lämpligt sätt vara resistent mot åldring och nedbrytning, som kan orsakas av innehållet eller i förekommande fall av ultraviolett strålning. I förekommande fall ska hänsyn tas till prestanda vid låga temperaturer. Permeation av innehåll får inte medföra någon fara under normala transportförhållanden.
- 6.5.5.4.7 Om det krävs skydd mot ultraviolett strålning, ska detta tillgodoses genom tillsats av kimrök eller andra lämpliga pigment eller stabilisatorer. Dessa tillsatser ska vara förenliga med innehållet och behålla sin verkan under innerbehållarens hela användningstid. Vid användning av kimrök, pigment eller stabilisatorer, som skiljer sig från dem som nyttjats vid tillverkningen av typprovningsexemplaren, behöver omprovning inte göras om förändringen i halten kimrök, pigment eller stabilisatorer inte försämrar materialets fysikaliska egenskaper.
- 6.5.5.4.8 Tillsatsmedel kan blandas i materialet till innerbehållarna för att förbättra beständigheten mot åldring eller för andra ändamål, förutsatt att de inte försämrar materialets fysikaliska eller kemiska egenskaper.
- 6.5.5.4.9 För tillverkning av innerbehållare får utöver upparbetade rester, överskott eller material från samma tillverkningsprocess inget annat returmaterial användas.
- 6.5.5.4.10 Innerbehållare för IBC-behållare av typ 31HZ2 ska bestå av minst tre folieskikt.
- 6.5.5.4.11 Materialets hållfasthet och ytterhöljets konstruktion ska vara anpassade till den integrerade IBC-behållarens volym och avsedda användningsområde.
- 6.5.5.4.12 Ytterhöljet får inte ha några utstående delar som kan skada innerbehållaren.
- 6.5.5.4.13 Ytterhöljen av metall ska tillverkas av ändamålsenligt metalliskt material med tillräcklig tjocklek.
- 6.5.5.4.14 Ytterhöljen av trä ska bestå av väl lagrat, handelstorr och vara fritt från brister, så att väsentlig nedsättning av hållfastheten hos någon enskild del av höljet förhindras. Topp- och bottendelar får bestå av vattenbeständiga träfibermaterial, såsom träfiberskivor, spånskivor eller andra ändamålsenliga sorter.
- 6.5.5.4.15 Ytterhöljen av plywood ska bestå av väl lagrat, svarvat, skuret eller sågat faner, handelstorr och vara fritt från brister, så att väsentlig nedsättning av hållfastheten hos höljet förhindras. De enskilda skikten ska vara hoplimmade med vattenfast lim. För tillverkning av höljet får också andra lämpliga material användas tillsammans med plywood. Höljernas väggar ska vara spikade eller häftade till hörnposter eller gavlar eller sammanfogas med andra ändamålsenliga metoder.

- 6.5.5.4.16 Väggar i ytterhöljen av träfibermaterial ska bestå av vattenbeständiga träfibermaterial, såsom spånskivor, träfiberskivor eller andra ändamålsenliga material. Övriga delar av höljen kan bestå av andra ändamålsenliga material.
- 6.5.5.4.17 För ytterhöljen av papp ska kraftig solidpapp eller kraftig dubbelsidig wellpapp (enwell eller flerwell) av god kvalitet användas, vilken är anpassad till höljets volym och avsedda användningsområde. Ytans vattenbeständighet ska vara sådan att viktökningen under en 30 minuter lång provning av vattenabsorptionen enligt Cobbmetoden blir högst 155 g/m² (se ISO 535:1991). Pappen ska ha tillräcklig böjhållfasthet. Den ska vara tillskuren, bigad utan bristningar och slitsad så att den inte knäcks vid hopfogningen, och ytan inte rivs sönder eller buktar ut för mycket. Vågskikten hos wellpappen ska vara stadigt limmade till planskikten.
- 6.5.5.4.18 Gavlar på ytterhöljen av papp får ha träram eller vara helt av trä. Förstärkningar av träribbor får användas.
- 6.5.5.4.19 Fogarna i ytterhöljen av papp ska vara tejpede, överlappande och limmade eller överlappande och häftade med metallklammer. Överlappsfogar ska ha tillräckligt stor överlappning. Där förslutningen utförs genom limning eller tejping ska ett vattenfast bindemedel användas.
- 6.5.5.4.20 Består ytterhöljet av plast så gäller motsvarande bestämmelser i 6.5.5.4.6 - 6.5.5.4.9, och i så fall gäller bestämmelserna, som är tillämpliga för innerbehållare, för ytterhöljet till integrerade IBC-behållare.
- 6.5.5.4.21 Ytterhöljet till en IBC-behållare av typ 31HZ2 ska omsluta alla sidor av innerbehållaren.
- 6.5.5.4.22 En pallsockel som utgör en fast beståndsdel av IBC-behållaren eller en löstagbar pall ska vara lämpad för mekanisk hantering av den till högsta tillåtna bruttovikt fyllda IBC-behållaren.
- 6.5.5.4.23 En löstagbar pall eller pallsockel ska vara konstruerad så att deformation av IBC-behållarens botten, som kan orsaka skador vid hanteringen, undviks.
- 6.5.5.4.24 När en löstagbar pall används ska ytterhöljet vara stadigt fäst till pallen så att stabiliteten under hantering och transport säkerställs. Ovansidan ska dessutom vara fri från ojämnheter som kan skada IBC-behållaren.
- 6.5.5.4.25 För att höja staplingsförmågan får exempelvis trästöttor användas som förstärkningsanordningar, vilka emellertid ska befinna sig utanför innerbehållaren.
- 6.5.5.4.26 På IBC-behållare avsedda för stapling ska den bärande ytan vara sådan att belastningen fördelas på ett säkert sätt. Sådana IBC-behållare ska vara utformade så att belastningen inte upptas av innerbehållaren.
- 6.5.5.5** ***Särskilda bestämmelser för IBC-behållare av papp***
- 6.5.5.5.1 Dessa bestämmelser gäller för IBC-behållare av papp för transport av fasta ämnen, vilka fylls eller töms med självtryck. Behållarslaget är 11G.
- 6.5.5.5.2 IBC-behållare av papp får inte vara utrustade med anordningar för topplyft.
- 6.5.5.5.3 Behållarskalet ska vara tillverkat av stadig solidpapp eller stadig dubbelsidig wellpapp (enwell eller flerwell) av god kvalitet och som är anpassad till behållarens volym och avsedda användning. Ytans vattenavvisande egenskaper ska vara sådana att viktökningen, mätt under en 30 minuter lång provning av vattenabsorptionen enligt Cobbmetoden, blir högst 155 g/m² (se ISO 535:1991). Pappen ska ha tillräcklig böjhållfasthet. Den ska vara tillskuren, bigad utan bristningar och slitsad så att den inte knäcks vid hopfogningen, och ytan inte rivs sönder eller buktar ut för kraftigt. Vågskikten hos wellpappen ska vara stadigt limmade till planskikten.

- 6.5.5.5.4 Väggarna, inklusive ovansida och botten, ska ha en punkteringshållfasthet på minst 15 J, uppmätt enligt ISO 3036:1975.
- 6.5.5.5.5 Behållarskalets fogar ska ha tillräcklig överlappning och ska vara tejpade, limmade, häftade med metallklammer eller andra minst lika bra fästsystem. Om fogarna limmas eller tejpas ska ett vattenfast bindemedel användas. Metallklammer ska passera igenom alla delar som ska fästas och vara utformade eller skyddade så att innerbeklädnaden varken skavs eller punkteras av dem.
- 6.5.5.5.6 Innerbeklädnad ska vara tillverkad av ändamålsenligt material. Det använda materialets hållfasthet och beklädnadens utformning ska vara anpassade till IBC-behållarens volym och avsedda användningsområde. Fogar och förslutningar ska vara dammtäta och i stånd till att motstå de tryck- och stötpåkänningar som uppkommer vid normala hanterings- och transportförhållanden.
- 6.5.5.5.7 En pallsockel, som utgör en fast beståndsdel av IBC-behållaren, såväl som en löstagbar pall ska vara lämpad för mekanisk hantering av den till högsta tillåtna bruttovikt fyllda IBC-behållaren.
- 6.5.5.5.8 En löstagbar pall eller pallsockel ska vara konstruerad för att undvika deformation av IBC-behållarens botten, som kan orsaka skador vid hanteringen.
- 6.5.5.5.9 När en löstagbar pall används ska behållarskalet vara stadigt fäst till pallen så att stabiliteten under hantering och transport säkerställs. Ovansidan ska dessutom vara fri från ojämnheter som kan skada IBC-behållaren.
- 6.5.5.5.10 För att höja staplingsförmågan får exempelvis trästöttor användas som förstärkningsanordningar, vilka emellertid ska befinna sig utanför innerbehållaren.
- 6.5.5.5.11 På IBC-behållare avsedda för stapling ska den bärande ytan vara sådan att belastningen fördelas på ett säkert sätt.
- 6.5.5.6 Särskilda bestämmelser för IBC-behållare av trä**
- 6.5.5.6.1 Dessa bestämmelser gäller för IBC-behållare av trä för transport av fasta ämnen, som fylls eller töms med självtryck. Följande behållarslag finns:
- 11C trä med innerbeklädnad
 - 11D plywood med innerbeklädnad
 - 11F träfibermaterial med innerbeklädnad
- 6.5.5.6.2 IBC-behållare av trä får inte vara utrustade med anordningar för topplyft.
- 6.5.5.6.3 Hållfastheten hos det använda materialet liksom tillverkningssättet ska vara anpassade till behållarens volym och avsedda användningsområde.
- 6.5.5.6.4 Består behållarskalet av trävirke ska detta vara väl lagrat, handelstorr och fritt från brister så att väsentlig nedsättning av hållfastheten hos enskilda delar av behållaren förhindras. Varje del av IBC-behållaren ska vara i ett stycke eller därmed likvärdigt. Delar anses likvärdiga med ett stycke när lämplig limförbandstyp, som exempelvis Lindermannfog (laxstjärt), spontade fogar, överlappsfogar eller stumfogar med minst två korrugerade metallfästelement i varje fog, eller annan lika effektiv metod används.
- 6.5.5.6.5 Om behållarskalet är av plywood ska denna bestå av minst tre skikt och vara tillverkad av väl lagrat, svarvat, skuret eller sågat faner, handelstorr och fritt från brister som kan försämra behållarskalets hållfasthet. De enskilda skikten ska vara hoplimmade med vattenfast lim. Andra ändamålsenliga material kan användas tillsammans med plywood för tillverkning av behållarskalen.

- 6.5.5.6.6 Består behållarskalet av träfibermaterial, som spånskivor, träfiberskivor eller andra ändamålsenliga typer, ska detta vara vattenbeständigt.
- 6.5.5.6.7 Väggskivor i IBC-behållare ska vara stadigt spikade eller häftade till hörnposter eller gavlar eller hopfogade med andra likaså ändamålsenliga medel.
- 6.5.5.6.8 Innerbeklädnad ska vara tillverkad av ändamålsenligt material. Det använda materialets hållfasthet och beklädnadens utformning ska vara anpassade till IBC-behållarens volym och avsedda användningsområde. Fogar och förslutningar ska vara dammtäta och i stånd till att motstå de tryck- och stötpåkänningar som uppkommer vid normala hanterings- och transportförhållanden.
- 6.5.5.6.9 En pallsockel, som utgör en fast beståndsdel av IBC-behållaren, såväl som en löstagbar pall ska vara lämpad för mekanisk hantering av den till högsta tillåtna bruttovikt fyllda IBC-behållaren.
- 6.5.5.6.10 En löstagbar pall eller pallsockel ska vara konstruerad för att undvika deformation av IBC-behållarens botten, som kan orsaka skador vid hanteringen.
- 6.5.5.6.11 När en löstagbar pall används ska behållarskalet vara stadigt fäst till pallen så att stabiliteten under hantering och transport säkerställs. Ovansidan ska dessutom vara fri från ojämnheter som kan skada IBC-behållaren.
- 6.5.5.6.12 För att höja staplingsförmågan får exempelvis trästöttor användas som förstärkningsanordningar, vilka emellertid ska finnas utanför innerbehållaren.
- 6.5.5.6.13 På IBC-behållare avsedda för stapling ska den bärande ytan vara sådan att belastningen fördelas på ett säkert sätt.

6.5.6 Provningsbestämmelser för IBC-behållare

6.5.6.1 *Genomförande och upprepning av provningar*

- 6.5.6.1.1 Innan en IBC-behållare används ska varje behållartyp ha klarat den beskrivna provningen i detta kapitel och ha godkänts av det TFÄ-besiktningsorgan som medger märkningstilldelningen. En behållartyp bestäms av konstruktionssättet, storleken, det använda materialet och dettas tjocklek, tillverknings sättet och utrustningen för fyllning och tömning. Den kan emellertid inbegripa olika ytbehandlingar. Hit räknas också IBC-behållare, som skiljer sig från typen endast genom att yttermåttarna är mindre.
- 6.5.6.1.2 Provningsprovningar ska genomföras med IBC-behållare i transportfärdigt skick. IBC-behållare ska fyllas enligt vad som anges i respektive avsnitt. De ämnen för vilka behållarna är avsedda får ersättas med andra ämnen så länge detta inte förvanskar provningsresultaten. Ersätts fasta ämnen med andra ämnen ska dessa ha likadana fysikaliska egenskaper (vikt, partikelstorlek etc.) som det ämne som ska transporteras. Det är tillåtet att använda tillsatser som påsar med blyhagel för att uppnå den totalvikt som krävs hos kollit, under förutsättning att de placeras så att provningsresultaten inte påverkas.

6.5.6.2 *Typprovning*

- 6.5.6.2.1 För varje behållartyp, storlek, godstjocklek och tillverknings sätt ska en enda IBC-behållare med godkänt resultat genomgå provningarna enligt delavsnitten 6.5.6.5 – 6.5.6.13 i den ordning som anges i 6.5.6.3.7. Dessa typprovningarsmoment ska genomföras i enlighet med ett TFÄ-besiktningsorgans krav.
- 6.5.6.2.2 För att påvisa tillräcklig kemisk kompatibilitet med innehållet eller modellvätskorna enligt 6.5.6.3.3 eller 6.5.6.3.5 för IBC-behållare av styv plast av typ 31H2 och för integrerade IBC-behållare av typ 31HH1 och 31HH2, får en andra IBC-behållare användas, om dessa IBC-behållare är konstruerade för stapling. I så fall ska båda IBC-behållarna utsättas för förlagringen.

6.5.6.2.3 Ett TFÄ-besiktningsorgan kan medge selektiv provning av IBC-behållare som endast marginellt skiljer sig från den provade typen, t ex då ett eller flera yttermått har reducerats något.

6.5.6.2.4 Om löstagbara pallar används för provningarna, ska den enligt 6.5.6.14 upprättade provningsrapporten innehålla en teknisk beskrivning av de använda pallarna.

6.5.6.3 Förberedelse av IBC-behållare för provning

6.5.6.3.1 IBC-behållare av papper, IBC-behållare av papp och integrerade IBC-behållare med ytterhölje av papp ska konditioneras i minst 24 h i en atmosfär med reglerad temperatur och relativ luftfuktighet. Det finns tre alternativ varav ett ska väljas. Den rekommenderade atmosfären är (23 ± 2) °C och (50 ± 2) % relativ luftfuktighet. De två andra alternativen är (20 ± 2) °C och (65 ± 2) % relativ luftfuktighet eller (27 ± 2) °C och (65 ± 2) % relativ luftfuktighet.

Anm. Medelvärdena ska ligga inom dessa gränsvärden. Kortvariga variationer och mätning begränsningar kan leda till avvikelser i mätvärdena om ± 5 % för den relativa luftfuktigheten, utan att det har signifikant betydelse för provningarnas reproducerbarhet.

6.5.6.3.2 Ytterligare åtgärder ska vidtas för att säkerställa att det plastmaterial som används vid tillverkning av IBC-behållare av styv plast (typ 31H1 och 31H2) och integrerade IBC-behållare (typ 31HZ1 och 31HZ2) överensstämmer med bestämmelserna i 6.5.5.3.2 - 6.5.5.3.4 respektive 6.5.5.4.6 - 6.5.5.4.9.

6.5.6.3.3 För verifiering av tillräcklig kemisk beständighet mot innehållet ska IBC-behållare avsedda för provning utsättas för en sex månaders förlagring, under vilken provföremålen ska vara fyllda med avsett innehåll eller med ämnen som man vet har minst likartad spänningssprickutlösande, svällande eller nedbrytande verkan på respektive plastmaterial. Efter förlagringen ska provföremålen genomgå de i tabellen i 6.5.6.3.7 uppräknade provningsmomenten.

6.5.6.3.4 När tillfredsställande egenskaper hos plastmaterialet fastställts på andra sätt, behöver ovanstående beständighetsprovning inte utföras. Sådana metoder ska åtminstone vara likvärdiga med beständighetsprovningen ovan och vara godkända av ett TFÄ-besiktningsorgan.

6.5.6.3.5 För IBC-behållare av styv plast av polyeten (typ 31H1 och 31H2) enligt 6.5.5.3 och integrerade IBC-behållare med innerbehållare av plast av polyeten (typ 31HZ1 och 31HZ2) enligt 6.5.5.4, får den kemiska kompatibiliteten mot fyllningsämnena, vilka inordnas enligt 4.1.1.19, verifieras med modellvätskor (se 6.1.6) enligt följande.

Modellvätskorna är representativa för skademekanismerna på polyeten, vilket innebär uppmjukning genom svällning, spänningssprickor, molekylnedbrytande reaktioner och kombinationer av dessa.

Tillräcklig kemisk kompatibilitet hos IBC-behållarna kan verifieras genom lagring under tre veckor vid 40 °C av de föreskrivna prototyperna med respektive modellvätska. När vatten är modellvätska, är lagring enligt denna metod inte nödvändig. Lagring behövs inte heller för provföremål som används i staplingsprovning för modellvätskorna vätmiddelslösning och ättiksyra. Efter lagringen ska provföremålen genomgå de provningar som föreskrivs i 6.5.6.4 - 6.5.6.9.

Kompatibilitetsprovningen för tertiär butylhydroperoxid med mer än 40 % peroxidhalt och för peroxiättiksyror i klass 5.2 får inte utföras med modellvätskor. För dessa ämnen ska tillräcklig kemisk kompatibilitet hos provföremålen kontrolleras genom en sexmånaders lagring vid rumstemperatur med de ämnen som avses transporteras i behållarna.

Resultat av förfarandet enligt detta stycke med IBC-behållare av polyeten kan gälla även för en likadan behållartyp, vars innervägg är fluorbelagd.

6.5.6.3.6 För IBC-behållartyper av polyeten enligt 6.5.6.3.5, som har klarat provningen enligt 6.5.6.3.5, får den kemiska kompatibiliteten mot innehållet även bestämmas med hjälp av laboratorieundersökningar², vilka styrker att inverkan av sådana ämnen på provföremålen är mindre än inverkan av modellvätskorna, varvid hänsyn ska tas till tillämpliga nedbrytningsmekanismer. Samma villkor som i 4.1.1.19.2 gäller i fråga om relativa densiteter och ångtryck.

6.5.6.3.7 Erforderliga typprovningsmoment och deras ordningsföljd

IBC-typ	Vibration ^f	Bottenlyft	Topp-lyft ^a	Stapling ^b	Täthet	Vätske-tryck	Fall	Rivning	Vältning	Uppriktning ^c
Metall:										
11A, 11B, 11N	-	1. ^a	2.	3.	-	-	4. ^e	-	-	-
21A, 21B, 21N	-	1. ^a	2.	3.	4.	5.	6. ^e	-	-	-
31A, 31B, 31N	1.	2. ^a	3.	4.	5.	6.	7. ^e	-	-	-
flexibla ^d	-	-	x ^c	x	-	-	x	x	x	x
styv plast:										
11H1, 11H2	-	1. ^a	2.	3.	-	-	4.	-	-	-
21H1, 21H2	-	1. ^a	2.	3.	4.	5.	6.	-	-	-
31H1, 31H2	1.	2. ^a	3.	4. ^g	5.	6.	7.	-	-	-
integrerade:										
11HZ1, 11HZ2	-	1. ^a	2.	3.	-	-	4. ^e	-	-	-
21HZ1, 21HZ2	-	1. ^a	2.	3.	4.	5.	6. ^e	-	-	-
31HZ1, 31HZ2	1.	2. ^a	3.	4. ^g	5.	6.	7. ^e	-	-	-
papp	-	1.	-	2.	-	-	3.	-	-	-
trä	-	1.	-	2.	-	-	3.	-	-	-

^a För IBC-behållare konstruerade för att hanteras på detta sätt.

^b När IBC-behållaren är konstruerad för att staplas.

^c När IBC-behållaren är konstruerad för att lyftas från toppen eller från sidan.

^d De obligatoriska provningsmomenten visas med x. En IBC-behållare som genomgått ett provningsmoment får användas för andra provningsmoment i valfri ordningsföljd.

^e En annan IBC-behållare av samma behållartyp får användas för fallprovningen.

^f En annan IBC-behållare av samma behållartyp får användas för vibrationsprovningen.

^g Den andra IBC-behållaren enligt 6.5.6.2.2 får användas utom ordningsföljden, direkt efter förlagringen.

6.5.6.4 Bottenlyftprovning

6.5.6.4.1 Tillämpningsområde

För alla IBC-behållare av papp och av trä, samt för alla typer av IBC-behållare som är försedda med någon anordning för att lyftas från botten, som typprovningsmoment.

6.5.6.4.2 Förberedelse av IBC-behållaren för provning

Behållaren ska fyllas. En last ska läggas på och fördelas jämnt. Vikten av den fyllda IBC-behållaren och den pålagda lasten ska motsvara 1,25 gånger den maximalt tillåtna bruttovikten.

² Laboratiemetoder för verifiering av kemisk kompatibilitet hos polyeten, enligt definition i 6.5.6.3.5, gentemot fyllningsämnen (ämnen, blandningar och beredningar) i relation till modellvätskor enligt 6.1.6, se riktlinjer i den icke rättsligt verkande delen i den av OTIF:s sekretariat publicerade RID-texten

- 6.5.6.4.3 *Provningsmetod*
IBC-behållaren ska höjas och sänkas två gånger med en gaffeltruck, vars gafflar är centrerade och med ett inbördes avstånd som är lika med tre fjärdedelar av an fartssidans bredd (såvida inte införingspunkterna är markerade). Gafflarna ska skjutas in till tre fjärdedelar av behållarens djup. Provningsmetoden ska upprepas från varje möjlig an fartssida.
- 6.5.6.4.4 *Kriterium för godkänd provning*
Ingen bestående deformation av IBC-behållaren, inklusive eventuell pallsockel, som kan försämra transportsäkerheten, och inget läckage av innehåll.
- 6.5.6.5 *Topplyftprovning***
- 6.5.6.5.1 *Tillämpningsområde*
För alla slag av IBC-behållare som är konstruerade för lyft ovanifrån eller vad gäller flexibla IBC-behållare lyft ovanifrån eller från sidan, som typprovningsmoment.
- 6.5.6.5.2 *Förberedelse av IBC-behållaren för provning*
IBC-behållare av metall, IBC-behållare av styv plast och integrerade IBC-behållare ska fyllas. En last ska läggas på och fördelas jämnt. Vikten av den fyllda IBC-behållaren och den pålagda lasten ska motsvara 2 gånger den maximalt tillåtna bruttovikten. Flexibla IBC-behållare ska fyllas med ett representativt ämne och därefter belastas till sex gånger sin högsta tillåtna bruttovikt, varvid lasten ska fördelas jämnt.
- 6.5.6.5.3 *Provningsmetod*
IBC-behållare av metall och flexibla IBC-behållare ska lyftas på det sätt de konstruerats för, tills de hänger fritt över golvet, och sedan hållas fem minuter i denna position.
IBC-behållare av styv plast och integrerade IBC-behållare ska:
(a) lyftas under fem minuter i vardera paret av diagonalt motsatta lyftanordningar, så att lyftkrafterna verkar vertikalt; och
(b) lyftas under fem minuter i vardera paret av diagonalt motsatta lyftanordningar, så att lyftkrafterna verkar mot behållarens mittpunkt i 45° vinkel mot lodlinjen.
- 6.5.6.5.4 För flexibla IBC-behållare får även andra minst lika effektiva metoder för topplyftprovningen och för förberedelserna användas.
- 6.5.6.5.5 *Kriterier för godkänd provning*
(a) IBC-behållare av metall, IBC-behållare av styv plast, integrerade IBC-behållare: IBC-behållaren förblir säker under normala transportförhållanden, ingen konstaterbar bestående deformation av IBC-behållaren, inklusive eventuell pallsockel och inget läckage av innehåll.
(b) Flexibla IBC-behållare:
Ingen skada på behållaren eller dess lyftanordningar som gör IBC-behållaren oduglig för transport eller hantering och inget läckage av innehåll.
- 6.5.6.6 *Staplingsprovning***
- 6.5.6.6.1 *Tillämpningsområde*
För alla slag av IBC-behållare som är konstruerade för stapling, som typprovningsmoment.
- 6.5.6.6.2 *Förberedelse av IBC-behållaren för provning*
IBC-behållaren ska fyllas till sin högsta tillåtna bruttovikt. Om densiteten hos den produkt som används för provningen inte medger detta, ska en tilläggsbelastning läggas på, så att IBC-behållaren kan provas vid sin högsta tillåtna bruttovikt, varvid lasten ska fördelas jämnt.

6.5.6.6.3 *Provningsmetod*

- (a) IBC-behållaren ska placeras med botten på ett horisontellt och hårt underlag och utsättas för en likformigt fördelad pålagd provningsbelastning (se 6.5.6.6.4). För IBC-behållare av hårdplast av sorten 31H2 och integrerade IBC-behållare av sorterna 31HH1 och 31HH2 ska staplingsprovning genomföras med avsett fyllningsämne eller en modellvätska (se 6.1.6) enligt 6.5.6.3.3 eller 6.5.6.3.5, varvid den andra behållaren sätts in efter förlagringen enligt 6.5.6.2.2. IBC-behållarna ska utsättas för provningsbelastningen minst:
- (i) fem minuter för IBC-behållare av metall;
 - (ii) 28 dygn i 40 °C för IBC-behållare av styv plast av typ 11H2, 21H2 och 31H2, samt för integrerade IBC-behållare med ett ytterhölje av plast som bär upp staplingsbelastningen (dvs. av typ 11HH1, 11HH2, 21HH1, 21HH2, 31HH1 och 31HH2);
 - (iii) 24 timmar för alla andra slag av IBC-behållare.
- (b) Provningsbelastningen ska sättas fast enligt någon av följande metoder:
- (i) en eller flera IBC-behållare av samma typ lastade till sin högsta tillåtna bruttovikt staplas ovanpå provningsexemplaret;
 - (ii) lämpliga vikter placeras på en plan platta eller på en reproduktion av IBC-behållarens botten, vilken läggs ovanpå provningsexemplaret.

6.5.6.6.4 *Beräkning av pålagd provningsbelastning*

Belastningen som placeras på IBC-behållaren ska vara minst 1,8 gånger den sammanlagda högsta tillåtna bruttovikten av det antal likadana behållare som får staplas på IBC-behållaren under transport.

6.5.6.6.5 *Kriterier för godkänd provning*

- (a) Alla IBC-behållare utom flexibla IBC-behållare:
Ingen bestående deformation av IBC-behållaren, inklusive eventuell pallsocket, som kan försämra transportsäkerheten, och inget läckage av innehåll.
- (b) Flexibla IBC-behållare:
Ingen skada på behållarskalet, som kan försämra transportsäkerheten, och inget läckage av innehåll.

6.5.6.7 *Täthetsprovning***6.5.6.7.1** *Tillämpningsområde*

För alla slag av IBC-behållare för transport av vätskor eller av fasta ämnen som fylls eller töms under tryck, som typprovningsmoment och återkommande provning.

6.5.6.7.2 *Förberedelse av IBC-behållaren för provning*

Provningsmetoden ska genomföras innan eventuell värmeisolering sätts fast. Ventilförslutningar ska antingen ersättas med liknande ej ventilerade förslutningar eller så ska förslutningen förslutas lufttätt.

6.5.6.7.3 *Provningsmetod och provtryck*

Provningsmetoden ska utföras under minst 10 minuter med tryckluft vid ett övertryck av minst 20 kPa (0,2 bar). IBC-behållarens lufttäthet ska bestämmas med lämplig metod, t ex genom mätning av lufttrycksdifferensen, nedsänkning av IBC-behållaren i vatten eller för IBC-behållare av metall bestrykning av fogar och förband med en såplösning. I fallet nedsänkning ska en korrigeringsfaktor för det hydrostatiska trycket tillämpas.

- 6.5.6.7.4 *Kriterium för godkänd provning*
Inget läckage.
- 6.5.6.8 *Provning med invändigt tryck (vätsketryckprovning)***
- 6.5.6.8.1 *Tillämpningsområde*
För alla slag av IBC-behållare för transport av vätskor eller av fasta ämnen som fylls eller töms under tryck, som typprovningmoment.
- 6.5.6.8.2 *Förberedelse av IBC-behållaren för provning*
Provningen ska genomföras innan eventuell värmeisolering sätts fast. Tryckavlastningsanordningar ska sättas ur funktion eller tas bort, och de öppningar som uppstår tillslutas.
- 6.5.6.8.3 *Provningsmetod*
Provningen ska pågå i minst 10 minuter med ett tryck som inte får vara mindre än det i 6.5.6.8.4 angivna trycket. IBC-behållaren får inte ha mekaniskt stöd under provningen.
- 6.5.6.8.4 *Provtryck*
- 6.5.6.8.4.1 IBC-behållare av metall:
- (a) för IBC-behållare av typ 21A, 21B och 21N avsedda för fasta ämnen i förpackningsgrupp I:
provtryck på 250 kPa (2,5 bar) (övertryck);
 - (b) för IBC-behållare av typ 21A, 21B, 21N, 31A, 31B och 31N avsedda för ämnen i förpackningsgrupp II och III:
ett provtryck på 200 kPa (2 bar) (övertryck);
 - (c) därutöver för IBC-behållare av typ 31A, 31B och 31N: ett provtryck på 65 kPa (0,65 bar). Denna provning ska genomföras före provningen med 200 kPa (2 bar).
- 6.5.6.8.4.2 IBC-behållare av styv plast och integrerade IBC-behållare:
för IBC-behållare av typ 21H1, 21H2, 21HZ1 och 21HZ2: ett provtryck på 75 kPa (0,75 bar) (övertryck).
- (a) för IBC-behållare av typ 31H1, 31H2, 31HZ1 och 31HZ2: det vid vart tillfälle högsta av de båda värden, där det ena bestäms enligt någon av följande metoder:
 - (i) det totala övertrycket uppmätt i IBC-behållaren (dvs. ångtrycket av ämnet som ska transporteras och partialtrycket av luften eller andra inerta gaser, minus 100 kPa) vid 55 °C, multiplicerat med en säkerhetsfaktor av 1,5. Detta totalövertryck ska bestämmas på grundval av högsta fyllningsgrad enligt 4.1.1.4 och en fyllningstemperatur av 15 °C;
 - (ii) 1,75 gånger ångtrycket vid 50 °C hos ämnet som ska transporteras, därefter minus 100 kPa, dock minst 100 kPa; eller
 - (iii) 1,5 gånger ångtrycket vid 55 °C hos ämnet som ska transporteras, därefter minus 100 kPa, dock minst 100 kPa.
 och det andra bestäms enligt följande metod:
 - (iv) det dubbla statiska trycket hos ämnet som ska transporteras, dock lägst det dubbla statiska vattentrycket.
- 6.5.6.8.5 *Kriterier för godkänd provning*
- (a) för IBC-behållare av slagen 21A, 21B, 21N, 31A, 31B och 31N när dessa utsätts för provtrycket enligt 6.5.6.8.4.1 (a) eller (b): inget läckage får uppstå;

- (b) för IBC-behållare av slagen 31A, 31B och 31N när dessa utsätts för provtrycket enligt 6.5.6.8.4.1 (c): varken någon varaktig deformation, varigenom IBC-behållaren blir oduglig för transport, eller något läckage får uppstå;
- (c) för IBC-behållare av styv plast och integrerade IBC-behållare: varken någon varaktig deformation, varigenom IBC-behållaren blir oduglig för transport, eller något läckage får uppstå.

6.5.6.9 **Fallprovning**

6.5.6.9.1 *Tillämpningsområde*

På alla slags IBC-behållare som typprovningmoment.

6.5.6.9.2 *Förberedelse av IBC-behållaren för provning*

- (a) IBC-behållare av metall:
IBC-behållaren ska för fasta ämnen fyllas till minst 95 %, och för vätskor till minst 98 % av sin maximala volym. Tryckavlastningsanordningar ska sättas ur funktion eller tas bort, och de öppningar som uppstår tillslutas.
- (b) flexibla IBC-behållare:
IBC-behållaren ska fyllas till sin högsta tillåtna bruttovikt, varvid innehållet ska fördelas jämnt.
- (c) IBC-behållare av styv plast och integrerade IBC-behållare:
IBC-behållaren ska för fasta ämnen fyllas till minst 95 %, och för vätskor till minst 98 % av sin maximala volym. Tryckavlastningsanordningar får sättas ur funktion eller tas bort, och de öppningar som uppstår tillslutas. Provningen av IBC-behållaren av polyeten ska äga rum efter att temperaturen hos provföremålet och dess innehåll sänkts till -18 °C eller kallare. Provningen av IBC-behållaren av annat plastmaterial än polyeten avsedda för transporter av flytande ämnen ska äga rum efter att temperaturen hos provföremålet och dess innehåll sänkts till -40 °C eller kallare. Såvida provföremålen för integrerade IBC-behållare förberetts på detta sätt kan den i 6.5.6.3.1 föreskrivna konditioneringen slopas. De vätskor som används för provningen ska hållas i flytande tillstånd, eventuellt genom tillsats av frostskyddsmedel. Konditioneringen kan slopas om materialen uppvisar tillräcklig formbarhet och draghållfasthet i temperatur av -40 °C .

Ann. I de internationella RID-bestämmelserna ingår inte kravet av -40 °C . Enligt RID-bestämmelserna kan konditioneringen slopas om materialen uppvisar tillräcklig formbarhet och draghållfasthet i låg temperatur.

- (d) IBC-behållare av papp eller trä:
behållaren ska fyllas till minst 95 % av sin maximala volym.

6.5.6.9.3 *Provningssmetod*

IBC-behållaren ska släppas med botten mot en icke fjädrande, horisontell, plan, massiv och styv yta enligt bestämmelserna i 6.1.5.3.4 på ett sådant sätt att behållaren slår emot på det ställe på botten som bedöms svagast. IBC-behållare med en volym av högst $0,45\text{ m}^3$ ska dessutom släppas enligt följande:

- (a) IBC-behållare av metall:
på det svagaste stället, bortsett från det ställe på bottenytan som testades i första fallprovningmomentet.
- (b) flexibla IBC-behållare:
på den svagaste sidan.

- (c) IBC-behållare av styv plast, integrerade IBC-behållare samt IBC-behållare av papp och trä:
platt mot ena sidan, platt på ovdelen och mot ett hörn.

I varje fallprovningmoment får antingen samma eller olika IBC-behållare användas.

6.5.6.9.4

Fallhöjd

För fasta ämnen och flytande ämnen om provningen genomförs med det fasta eller flytande ämne som ska transporteras, eller med ett annat ämne med väsentligen samma fysikaliska egenskaper:

Förpackningsgrupp I	Förpackningsgrupp II	Förpackningsgrupp III
1,8 m	1,2 m	0,8 m

För flytande ämnen, om provningen genomförs med vatten:

- (a) när ämnet som ska transporteras har en relativ densitet av högst 1,2:

Förpackningsgrupp II	Förpackningsgrupp III
1,2 m	0,8 m

- (b) när ämnet som ska transporteras har en relativ densitet över 1,2 ska fallhöjden beräknas utgående från den relativa densiteten (d) av detta ämne, avrundad uppåt till en decimal enligt följande:

Förpackningsgrupp II	Förpackningsgrupp III
d x 1,0 m	d x 0,67 m

6.5.6.9.5

Kriterier för godkänd provning

- (a) IBC-behållare av metall:
inget läckage av innehållet.
- (b) Flexibla IBC-behållare:
inget läckage av innehållet. Ett litet utflöde av innehåll från någon förslutning eller söm vid islaget räknas inte som underkännande av behållaren, under förutsättning att fortsatt läckage inte förekommer efter att IBC-behållaren lyfts upp från golvet.
- (c) IBC-behållare av styv plast, integrerade IBC-behållare samt IBC-behållare av papp och trä:
inget läckage av innehållet. Ett litet utflöde av innehåll från någon förslutning vid islaget räknas inte som underkännande av behållaren, under förutsättning att fortsatt läckage inte förekommer.
- (d) Alla IBC-behållare:
ingen skada som skulle göra IBC-behållaren osäker för transport för bärgning eller bortskaffande och inget läckage av innehållet. Dessutom ska IBC-behållaren vara i stånd att lyftas med lämpliga medel, så att den befinner sig fritt över marken under fem minuter.

6.5.6.10

Rivprovning

6.5.6.10.1

Tillämpningsområde

På alla slags flexibla IBC-behållare som typprovningmoment.

6.5.6.10.2

Förberedelse av IBC-behållaren för provning

IBC-behållaren ska fyllas till minst 95 % av sin volym och till sin högsta tillåtna bruttovikt, med innehållet jämnt fördelat.

6.5.6.10.3 *Provningsmetod*

När IBC-behållaren befinner sig på golvet ska bredsida helt genomskäras med en kniv till en 100 mm lång skåra i 45° vinkel mot storsäckens huvudaxel, mitt emellan behållarens bottenyta och innehållets översta nivå. Behållaren ska sedan utsättas för en jämnt fördelad pålagd belastning motsvarande två gånger den högsta tillåtna bruttovikten. Belastningen ska verka under minst fem minuter. IBC-behållare konstruerade att lyftas uppifrån eller från sidan ska sedan den pålagda belastningen avlägsnats lyftas tills den blir fri från golvet och hållas i detta läge i fem minuter.

6.5.6.10.4 *Kriterium för godkänd provning*

Skåran får ej utbreda sig mer än 25 % av sin ursprungslängd.

6.5.6.11 *Stjälpningsprovning*

6.5.6.11.1 *Tillämpningsområde*

På alla slags flexibla IBC-behållare som typprovningsmoment.

6.5.6.11.2 *Förberedelse av IBC-behållaren för provning*

IBC-behållaren ska fyllas till minst 95 % av sin volym och till sin högsta tillåtna bruttovikt, med innehållet jämnt fördelat.

6.5.6.11.3 *Provningsmetod*

IBC-behållaren ska stjälpas så att valfri del av dess överdel faller på en styv, icke fjädrande, jämn, plan och horisontell yta.

6.5.6.11.4 *Stjälpningshöjd*

Förpackningsgrupp I	Förpackningsgrupp II	Förpackningsgrupp III
1,8 m	1,2 m	0,8 m

6.5.6.11.5 *Kriterier för godkänd provning*

Inget läckage av innehåll. Ett litet utflöde av innehåll från någon förslutning eller söm vid islaget räknas inte som underkännande av behållaren, under förutsättning att fortsatt läckage inte förekommer.

6.5.6.12 *Uppriktningsprovning*

6.5.6.12.1 *Tillämpningsområde*

För alla flexibla IBC-behållare, konstruerade för att lyftas från toppen eller sidan, som typprovningsmoment.

6.5.6.12.2 *Förberedelse av IBC-behållaren för provning*

IBC-behållaren ska fyllas till minst 95 % av sin volym och till sin maximalt tillåtna bruttovikt, med innehållet jämnt fördelat.

6.5.6.12.3 *Provningsmetod*

IBC-behållaren ska liggande på sidan lyftas i en lyftanordning, eller i två lyftanordningar om det finns fyra, med en hastighet av minst 0,1 m/s tills den hänger i upprätt läge, fritt över golvet.

6.5.6.12.4 *Kriterium för godkänd provning*

Ingen skada på IBC-behållaren eller dess lyftanordningar varigenom den blir oduglig för transport eller hantering.

6.5.6.13 Vibrationsprovning**6.5.6.13.1 Tillämpningsområde**

Som typprovning för alla IBC-behållare som används för vätskor.

Anm. Denna provning gäller alla IBC-behållartyper som tillverkas efter den 31 december 2010 (se även 1.6.1.14).

6.5.6.13.2 Förberedelse av IBC-behållaren för provning

En IBC-behållare ska väljas ut slumpmässigt som provföremål, utrustas och förslutas som för en transport. IBC-behållaren ska fyllas med vatten till minst 98 % av sin maximala volym.

6.5.6.13.3 Provningsmetod och varaktighet**6.5.6.13.3.1** IBC-behållaren ska placeras i mitten av provningsmaskinens plattform, som har en vertikal, sinusformad, dubbel amplitud (förskjutning topp-till-topp) på $25 \text{ mm} \pm 5 \%$. Om det behövs ska fästanelordningar finnas på plattformen för att förhindra att provföremålet rör sig horisontellt bort från plattformen utan att inskränka den vertikala rörelsen.**6.5.6.13.3.2** Provningsmetoden ska genomföras under en timme vid en frekvens som medför att en del av IBC-behållarens botten tillfälligt lyfter från vibrationsplattformen tillräckligt kraftigt för att en distansplatta av metall ska tidvis kunna skjutas in fullständigt i minst en punkt mellan IBC-behållarens botten och vibrationsplattformen. Det kan bli nödvändigt att anpassa frekvensen efter ursprungsvärdet för att förhindra att resonanssvängningar uppstår i förpackningen. Inte desto mindre ska provningsfrekvensen alltså möjliggöra det i detta stycke beskrivna införandet av distansplattan av metall under IBC-behållaren. Den ständiga möjligheten att skjuta in distansplattan av metall är ett nödvändigt krav för att klara provningen. Den distansplatta av metall som används vid denna provning, ska ha en tjocklek på minst 1,6 mm, en bredd på minst 50 mm och ha tillräcklig längd för att den ska kunna skjutas in minst 100 mm mellan IBC-behållaren och vibrationsplattformen för provningens genomförande.**6.5.6.13.4 Kriterium för godkänd provning**

Inget läckage eller bristningar får konstateras. Dessutom får ingen bristning eller kollaps av strukturella utrustningsdetaljer, såsom brott i svetsförband eller trasiga fästelement konstateras.

6.5.6.14 Provningsrapport**6.5.6.14.1** En provningsrapport med minst följande uppgifter ska upprättas och vara tillgänglig för den som använder IBC-behållaren:

1. provningsorganets namn och adress;
2. uppdragsgivarens namn och adress (där så är tillämpligt);
3. ett unikt identifieringsnummer på provningsrapporten;
4. datum för provningsrapporten;
5. tillverkare av IBC-behållaren;
6. beskrivning av behållartypen (t ex dimensioner, material, förslutningar, godstjocklek) inklusive tillverkningsmetoden (t ex formblåsning), eventuellt kompletterad med ritningar och fotografier;
7. maximal kapacitet;
8. karakteristiska egenskaper hos innehållet vid provningen, t ex viskositet och relativ densitet hos vätskor och partikelstorlek hos fasta ämnen;
9. beskrivning av provningen och dess resultat; och
10. provningsrapporten ska undertecknas med angivande av undertecknarens namn och befattning.

- 6.5.6.14.2 Provningsrapporten ska innehålla en deklARATION om, att den transportfärdiga behållaren har provats i enlighet med tillämpliga bestämmelser i detta kapitel, och att provningsrapporten kan bli ogiltig vid användning av andra förpackningssätt eller andra beståndsdelar i förpackningen. Ett exemplar av provningsrapporten ska finnas tillgänglig för ett TFÄ-besiktningsorgan eller ett organ för periodiska TFÄ-besiktningar och också för säkerhetsteknikcentralen.

KAPITEL 6.6
BESTÄMMELSER FÖR
TILLVERKNING OCH PROVNING
AV STORFÖRPACKNINGAR

Ann. Finland godkänner ömsesidigt de uppgifter som i detta kapitel ålagts besiktningsorgan och som utförts av i RID-bestämmelser avsedda behöriga myndigheter eller organ som dessa myndigheter har godkänt.

6.6.1 Allmänt

6.6.1.1 Bestämmelserna i detta kapitel gäller inte:

- förpackningar för klass 2, med undantag av storförpackningar för föremål, inklusive aerosoler,
- förpackningar för klass 6.2, med undantag av storförpackningar för smittförande avfall med UN 3291,
- kollin med radioaktiva ämnen i klass 7.

6.6.1.2 Storförpackningar ska vara tillverkade och provade enligt ett kvalitetssystem, som godtagits av TFÄ-besiktningsorgan, i syfte att säkerställa att varje tillverkad förpackning uppfyller bestämmelserna i detta kapitel.

Ann. Standarden ISO 16106:2006, Förpackningar – Förpackningar för farligt gods, bulkbehållare och stora förpackningar – Riktlinjer för tillämpning av ISO 9001, ger ytterligare vägledning om förfarandet.

6.6.1.3 De särskilda bestämmelserna för storförpackningar i 6.6.4 är baserade på storförpackningar som för närvarande är i bruk. För att ta hänsyn till vetenskaplig och teknisk utveckling får storförpackningar vars specifikationer avviker från dem i 6.6.4 användas, under förutsättning att de är lika effektiva, godkända av TFÄ-besiktningsorgan och klarar de i 6.6.5 beskrivna provningarna. Andra provningar än dem som beskrivs i dessa bestämmelser är tillåtna, under förutsättning att de är likvärdiga och godkända av TFÄ-besiktningsorgan.

6.6.1.4 Tillverkare och återförsäljare av förpackningar ska lämna information om vilka metoder som ska följas samt en beskrivning av typ och dimension hos förslutningarna (inklusive erforderliga packningar) och alla andra komponenter som är nödvändiga för att säkerställa att kolli i transportfärdigt skick uppfyller tillämpliga provningar i detta kapitel.

6.6.2 Kod för att beteckna slag av storförpackning

6.6.2.1 Koden för storförpackningar består av:

- (a) två siffror:
 - 50 för styva storförpackningar, eller
 - 51 för flexibla storförpackningar, och
- (b) en versal som anger material, t ex stål eller trä, enligt förteckning i 6.1.2.6.

6.6.2.2 Storförpackningskoden kan kompletteras med bokstaven "W". Bokstaven W visar att storförpackningen, trots att den är av det slag som koden anger, är tillverkad enligt en specifikation som avviker från den som ges i 6.6.4 men anses likvärdig i enlighet med bestämmelserna i 6.6.1.3.

6.6.3 Märkning

6.6.3.1 Grundläggande märkning

Varje storförpackning som är tillverkad och avsedd för användning enligt dessa bestämmelser ska vara försedd med en varaktig och läsbar märkning, som omfattar följande uppgifter:



- (a) FN:s förpackningssymbol 
- Denna symbol får endast användas för att visa att förpackningen uppfyller tillämpliga bestämmelser i kapitel 6.1, 6.2, 6.3, 6.5 eller 6.6. För storförpackningar av metall, på vilka märkningen sker genom stansning eller prägling, får i stället för symbolen bokstäverna "UN" användas,
- (b) koden "50" för styva storförpackningar, eller "51" för flexibla storförpackningar, följd av materialslag enligt 6.5.1.4.1 (b),
- (c) en versal som anger den eller de förpackningsgrupper för vilka förpackningstypen provats och godkänts:
X för förpackningsgrupp I, II och III
Y för förpackningsgrupp II och III
Z för endast förpackningsgrupp III
- (d) tillverkningsmånad och -år (de två sista siffrorna),
- (e) beteckningen för den stat där märkningstillståndet utfärdats, angiven med nationalitetsbeteckningen för motorfordon i internationell trafik¹;
- (f) namn eller symbol för tillverkaren och eventuell annan av TFÄ-besiktningsorgan fastställd märkning för aktuell storförpackning,
- (g) belastning vid staplingsprovet i kg. För storförpackningar som inte konstruerats för stapling ska siffran "0" anges,
- (h) högsta tillåtna bruttovikt i kg.
- (i) temperaturen som i fallprov för storrytterförpackningar som enligt 6.6.5.3.4 ska testas vid - 40 °C.

Anm. I internationella RID-bestämmelserna ingår inte (i).

Denna grundläggande märkning ska placeras i ordningsföljd enligt ovan.

Varje anbringat märkningselement enligt (a) - (i), ska för att underlätta identifiering vara tydligt åtskilt, t ex genom ett snedstreck eller ett mellanrum.

6.6.3.2 Exempel på märkning:

	50A/X/05 01/ N/PQRS 2500/1000	Storförpackning av stål, tillåten för stapling, staplingslast 2500 kg, högsta bruttovikt 1000 kg.
	50H/Y/04 02/D/ABCD 987 0/800	Storförpackning av plast, som inte får staplas, högsta bruttovikt 800 kg.
	51H/Z/06 01/S/1999 0/500	Flexibel storförpackning, som inte får staplas, högsta bruttovikt 500 kg.

6.6.4 Särskilda bestämmelser för storförpackningar

6.6.4.1 Särskilda bestämmelser för storförpackningar av metall

50A	stål
50B	aluminium
50N	metall (annan än stål eller aluminium)

¹ Nationalitetsbeteckningen för motorfordon i internationell trafik angiven i Wienöverenskommelsen om vägtrafik (1968).

6.6.4.1.1 Storförpackningen ska tillverkas av ändamålsenlig formbar metall, vars svetsbarhet är utan anmärkning. Svetsförband ska utföras fackmässigt och ge fullständig säkerhet. Materialets prestanda vid låga temperaturer ska beaktas där så är tillämpligt.

6.6.4.1.2 Försiktighet ska iakttas för att undvika skador genom galvanisk inverkan orsakad av kontakt mellan olikartade metaller.

6.6.4.2 Särskilda bestämmelser för flexibla storförpackningar

51H flexibel plast

51M papper

6.6.4.2.1 Storförpackningen ska tillverkas av ändamålsenliga material. Materialets styrka och utformningen av den flexibla storförpackningen ska vara anpassade till dess volym och avsedda användning.

6.6.4.2.2 Alla material, som används för tillverkning av flexibla storförpackningar av typ 51M, ska efter fullständig nedsänkning i vatten i minst 24 timmar bibehålla minst 85 % av den ursprungliga draghållfastheten hos materialet, uppmätt efter konditionering till jämvikt vid högst 67 % relativ luftfuktighet.

6.6.4.2.3 Fogning ska utföras med stygn, svetsning, limning eller annan likvärdig metod. Alla sydda fogar ska säkras.

6.6.4.2.4 Flexibla storförpackningar ska uppvisa tillräcklig beständighet mot åldring och nedbrytning, orsakad av ultraviolett strålning, klimatiska förhållanden eller innehållet, för att vara ändamålsenliga för sin avsedda användning.

6.6.4.2.5 För flexibla storförpackningar av plast, för vilka det krävs skydd mot ultraviolett strålning, ska detta ordnas genom tillsats av kimrök eller andra lämpliga pigment eller stabilisatorer. Dessa tillsatser ska vara förenliga med innehållet och behålla sin verkan under storförpackningens hela användningstid. Vid användning av kimrök, pigment eller stabilisatorer, som skiljer sig från dem som använts vid tillverkningen av typprovningsexemplaren, behöver omprovning inte göras om förändringen i halten kimrök, pigment eller stabilisatorer inte försämrar materialets fysikaliska egenskaper.

6.6.4.2.6 Tillsatser kan blandas i materialet i storförpackningen för att förbättra beständigheten mot åldring eller för andra ändamål, förutsatt att de inte försämrar de fysikaliska eller kemiska egenskaperna.

6.6.4.2.7 På fyllda storförpackningar får förhållandet mellan höjd och bredd vara högst 2:1.

6.6.4.3 Särskilda bestämmelser för storförpackningar av styv plast

50H styv plast

6.6.4.3.1 Storförpackningar ska tillverkas av ändamålsenligt plastmaterial med känd sammansättning och deras styrka ska vara anpassad till deras volym och avsedda användning. Materialet ska på lämpligt sätt vara resistent mot åldring och nedbrytning, som kan orsakas av innehållet eller i förekommande fall av ultraviolett strålning. I förekommande fall ska hänsyn tas till prestanda vid låga temperaturer. Permeation av innehåll får inte medföra någon fara under normala transportförhållanden.

6.6.4.3.2 Om det krävs skydd mot ultraviolett strålning, ska detta tillgodoses genom tillsats av kimrök eller andra lämpliga pigment eller stabilisatorer. Dessa tillsatser ska vara förenliga med innehållet och behålla sin verkan under storförpackningens hela användningstid. Vid användning av kimrök, pigment eller stabilisatorer, som skiljer sig från dem som nyttjats vid tillverkningen av typprovningsexemplaren, behöver omprovning inte göras om förändringen i halten kimrök, pigment eller stabilisatorer inte försämrar materialets fysikaliska egenskaper.

- 6.6.4.3.3 Tillsatser får blandas i materialet i storförpackningar för att förbättra beständigheten mot åldring eller för andra ändamål, förutsatt att de inte försämrar de fysikaliska eller kemiska egenskaperna.

6.6.4.4 Särskilda bestämmelser för storförpackningar av papp

50G styv papp

- 6.6.4.4.1 Storförpackning ska vara tillverkad av stadig solidpapp eller stadig dubbelsidig wellpapp (enwell eller flerwell) av god kvalitet och som är anpassad till storförpackningens volym och avsedda användning. Ytans vattenavvisande egenskaper ska vara sådana att viktökningen, mätt under en 30 minuter lång provning av vattenabsorptionen enligt Cobbmetoden, blir högst 155 g/m² (se ISO 535:1991). Pappen ska ha tillräcklig böjhållfasthet. Den ska vara tillskuren, bigad utan bristningar och slitsad så att den inte knäcks vid hopfogningen och ytan inte rivs sönder eller buktar ut för kraftigt. Vågskikten hos wellpappen ska vara stadigt limmade till planskikten.

- 6.6.4.4.2 Väggar, inklusive ovansida och botten, ska ha en punkteringshållfasthet på minst 15 J, uppmätt enligt ISO 3036:1975.

- 6.6.4.4.3 Fogar i ytterförpackningen hos storförpackningar ska ha tillräcklig överlappning och ska vara tejpade, limmade, häftade med metallklammer eller andra minst lika bra fästsystem. Om fogarna limmas eller tejpas ska ett vattenfast bindemedel användas. Metallklammer ska passera igenom alla delar som ska fästas och vara utformade eller skyddade så att innerbeklädnaden varken skavs eller punkteras av dem.

- 6.6.4.4.4 En pallsockel, som utgör en fast beståndsdel av storförpackningen, såväl som en löstagbar pall ska vara lämpad för mekanisk hantering av den till högsta tillåtna bruttovikt fyllda storförpackningen.

- 6.6.4.4.5 En löstagbar pall eller pallsockel ska vara konstruerad för att undvika deformation av storförpackningens botten, som kan orsaka skador vid hanteringen.

- 6.6.4.4.6 När en löstagbar pall används ska storförpackningen vara stadigt fäst till pallen så att stabiliteten under hantering och transport säkerställs. Ovansidan ska dessutom vara fri från ojämnheter som kan skada storförpackningen.

- 6.6.4.4.7 För att höja staplingsförmågan får exempelvis trästötter användas som förstärkningsanordningar, vilka emellertid ska vara utanför innerbeklädnaden.

- 6.6.4.4.8 På storförpackningar avsedda för stapling ska den bärande ytan vara sådan att belastningen fördelas på ett säkert sätt.

6.6.4.5 Särskilda bestämmelser för storförpackningar av trä

50C trä

50D plywood

50F träfibermaterial

- 6.6.4.5.1 Hållfastheten hos det använda materialet liksom tillverkningssättet ska vara anpassade till storförpackningens volym och användningsområde.

- 6.6.4.5.2 Består storförpackningen av trävirke ska detta vara väl lagrat, handelstorr och fritt från brister så att väsentlig reduktion av hållfastheten hos enskilda delar av storförpackningen förhindras. Varje del av storförpackningen ska vara i ett stycke eller därmed likvärdigt. Delar anses likvärdiga med ett stycke när lämplig limförbandstyp, som exempelvis Lindermannfog (laxstjärt), spontade fogar, överlappsfogar eller stumfogar med minst två korrugerade metallfästelement i varje fog, eller annan lika effektiv metod används.

- 6.6.4.5.3 Om storförpackningen är av plywood ska denna bestå av minst tre skikt och vara tillverkad av väl lagrat, svarvat, skuret eller sågat faner, handelstorr och fritt från brister som kan försämra storförpackningens hållfasthet. De enskilda skikten ska vara hoplimmade med vattenfast lim. Andra ändamålsenliga material kan användas tillsammans med plywood för tillverkning av storförpackningarna.
- 6.6.4.5.4 Består storförpackningen av träfibermaterial, som spånskivor, träfiberskivor eller andra ändamålsenliga typer, ska detta vara vattenbeständigt.
- 6.6.4.5.5 Väggskivor i storförpackningen ska vara stadigt spikade eller häftade till hörnposter eller gavlar eller hopfogade med andra ändamålsenliga medel.
- 6.6.4.5.6 En pallsockel, som utgör en fast beståndsdel av storförpackningen, såväl som en löstagbar pall ska vara lämpad för mekanisk hantering av den till högsta tillåtna bruttovikt fyllda storförpackningen.
- 6.6.4.5.7 En löstagbar pall eller pallsockel ska vara konstruerad för att undvika deformation av storförpackningens botten, som kan orsaka skador vid hanteringen.
- 6.6.4.5.8 När en löstagbar pall används ska storförpackningen vara stadigt fäst till pallen så att stabiliteten under hantering och transport säkerställs. Ovansidan ska dessutom vara fri från ojämnheter som kan skada storförpackningen.
- 6.6.4.5.9 För att höja staplingsförmågan får exempelvis trästötter användas som förstärkningsanordningar, vilka emellertid ska vara utanför innerbeklädnaden.
- 6.6.4.5.10 På storförpackningar avsedda för stapling ska den bärande ytan vara sådan att belastningen fördelas på ett säkert sätt.

6.6.5 Provningsbestämmelser för storförpackningar

6.6.5.1 Genomförande och upprepning av provningar

- 6.6.5.1.1 Varje storförpackningstyp ska genomgå den beskrivna provningen i 6.6.5.3 enligt metoder fastställda av det TFÄ-besiktningsorgan som medger märkningstilldelningen och varje förpackningstyp ska dessutom godkännas av detta TFÄ-besiktningsorgan.
- 6.6.5.1.2 Innan en storförpackning används ska förpackningstypen ha klarat de föreskrivna provningarna i detta kapitel. En storförpackningstyp bestäms av dess konstruktion, storlek, material, materialtjocklek, tillverknings sätt och monterings sätt men kan även innefatta olika ytbehandlingar. Hit räknas också storförpackningar som skiljer sig från typen endast genom sin lägre höjd.
- 6.6.5.1.3 Provningarna ska genomföras på exemplar ur produktionen, med intervall som fastställs av TFÄ-besiktningsorgan. Sker sådan provning på storförpackningar av papp räknas konditionering i aktuell miljö som likvärdig med de bestämmelser som anges i 6.6.5.2.4.
- 6.6.5.1.4 Provningarna ska även upprepas efter ändring av konstruktion, material eller tillverknings sätt för storförpackningarna.
- 6.6.5.1.5 TFÄ-besiktningsorgan kan medge selektiv provning av storförpackningar som endast marginellt skiljer sig från en redan provad typ, t ex med innerförpackningar av mindre storlek eller lägre nettovikt, eller storförpackningar där ett eller flera yttermått har reducerats något.
- 6.6.5.1.6 (Tills vidare blank.)
- Ann.* För bestämmelserna för att placera olika innerförpackningar i en ytterförpackning och tillåtna variationer hos sådana innerförpackningar, se 4.1.1.5.1.
- 6.6.5.1.7 TFÄ-besiktningsorgan och säkerhetsteknikcentralen har rätt att när som helst kräva att det visas genom provning enligt detta avsnitt, att storförpackningar ur serietillverkningen uppfyller bestämmelserna för typprovningen.

- 6.6.5.1.8 Under förutsättning att provningsresultatens giltighet inte påverkas och efter godkännande av TFÄ-besiktningsorgan får flera provningsmoment genomföras med ett och samma provföremål.

6.6.5.2 *Förberedelser för provning*

- 6.6.5.2.1 Provning ska genomföras med storförpackningar i transportfärdigt skick, inklusive innerförpackningar eller föremål som ska transporteras. Innerförpackningar ska fyllas till minst 98 % av sin maximala volym för vätskor eller minst 95 % för fasta ämnen. För storförpackningar där innerförpackningarna är avsedda att innehålla såväl flytande som fasta ämnen krävs separata provningar för båda typer av innehåll. Ämnen i innerförpackningar eller föremål för vilka storförpackningarna är avsedda får ersättas med andra ämnen eller föremål så länge detta inte förvanskar provningsresultaten. Om andra innerförpackningar eller föremål används ska dessa ha likadana fysikaliska egenskaper (vikt etc) som de innerförpackningar eller föremål som ska transporteras. Det är tillåtet att använda tillsatser som säckar med blyhagel för att uppnå den totalvikt som krävs hos kollit, under förutsättning att de placeras så att provningsresultaten inte påverkas.

- 6.6.5.2.2 Om vid fallprovningen för vätskor ett ersättningsämne används, ska detta ha jämförbar relativ densitet och viskositet som det ämne som ska transporteras. Vatten kan också användas vid fallprovning för vätskor under följande villkor:

- när de vätskor som ska transporteras har en relativ densitet av högst 1,2 gäller de fallhöjder som anges i tabellen i 6.6.5.3.4.4,
- när de vätskor som ska transporteras har en relativ densitet över 1,2 ska fallhöjden beräknas baserat på den relativa densiteten (d) för vätskan som ska transporteras, avrundat uppåt till en decimal, enligt följande:

Förpackningsgrupp I	Förpackningsgrupp II	Förpackningsgrupp III
$d \times 1,5 \text{ m}$	$d \times 1,0 \text{ m}$	$d \times 0,67 \text{ m}$

- 6.6.5.2.3 Storförpackningar av plast och storförpackningar som innehåller innerförpackningar av plast, med undantag av säckar avsedda för fasta ämnen eller föremål, ska fallprovas när provföremålet och dess innehåll konditionerats till en temperatur av -18°C eller lägre. Storytterförpackningar av annat plastmaterial än polyeten avsedda för flytande ämnen ska emellertid konditioneras vid en temperatur av -40°C . Denna konditionering kan utgå om materialen i fråga har tillräcklig seghet och draghållfasthet i temperatur av -40°C .

Ann. I internationella RID-bestämmelser ingår inte kravet av -40°C . Enligt RID-bestämmelser kan konditioneringen om materialen i fråga har tillräcklig seghet och draghållfasthet vid låg temperatur.

Konditioneras provföremålen på detta sätt, behöver konditioneringen enligt 6.6.5.2.4 inte ske. Provvätskor ska hållas i flytande tillstånd, om så behövs genom tillsats av frostskyddsmedel.

- 6.6.5.2.4 Storförpackningar av papp ska konditioneras under minst 24 h i en atmosfär med kontrollerad temperatur och relativ luftfuktighet. Av följande tre alternativ ska därvid ett väljas.

Den rekommenderade atmosfären är $(23 \pm 2)^\circ\text{C}$ och $(50 \pm 2)\%$ relativ luftfuktighet.

De två andra alternativen är $(20 \pm 2)^\circ\text{C}$ och $(65 \pm 2)\%$ relativ luftfuktighet eller $(27 \pm 2)^\circ\text{C}$ och $(65 \pm 2)\%$ relativ luftfuktighet.

Ann. Medelvärdena ska hamna inom dessa gränser. Kortvariga fluktuationer och mättningsbegränsningar kan orsaka att individuella mätningar varierar med upp till $\pm 5\%$ relativ luftfuktighet utan att det har signifikant inverkan på provningsresultatens reproducerbarhet.

6.6.5.3 Provningsbestämmelser**6.6.5.3.1 Bottenlyftprovning****6.6.5.3.1.1 Tillämpningsområde**

För alla typer av storförpackningar, som är försedda med anordningar för att lyftas från botten, som typprovningsmoment.

6.6.5.3.1.2 Förberedelse av storförpackningen för provning

Storförpackningen ska fyllas till 1,25 gånger sin maximalt tillåtna bruttovikt med lasten jämnt fördelad.

6.6.5.3.1.3 Provningsmetod

Storförpackningen ska höjas och sänkas två gånger med en gaffeltruck, vars gafflar är centererade och med ett inbördes avstånd som är lika med tre fjärdedelar av anfertssidans bredd (såvida inte införingspunkterna är markerade). Gafflarna ska skjutas in till tre fjärdedelar av behållarens djup. Provningsmetoden ska upprepas från varje möjlig anfertssida.

6.6.5.3.1.4 Kriterium för godkänd provning

Ingen bestående deformation av storförpackningen, som kan försämra transportsäkerheten, och inget läckage av innehåll.

6.6.5.3.2 Topplyftprovning**6.6.5.3.2.1 Tillämpningsområde**

För alla typer av storförpackningar, som är konstruerade för lyft ovanifrån och är försedda med lyftanordningar, som typprovningsmoment.

6.6.5.3.2.2 Förberedelse av storförpackningen för provning

Storförpackningen ska fyllas till två gånger sin högsta tillåtna bruttovikt. En flexibel storförpackning ska fyllas till sex gånger sin högsta tillåtna bruttovikt, varvid lasten ska fördelas jämnt.

6.6.5.3.2.3 Provningsmetod

Storförpackningen ska lyftas på det sätt de konstruerats för, tills de hänger fritt över golvet, och sedan hållas fem minuter i denna position.

6.6.5.3.2.4 Kriterier för godkänd provning

- (a) Storförpackningar av metall och storförpackningar av styv plast: Ingen bestående deformation av storförpackningen, inklusive eventuell pallsockel, som kan försämra transportsäkerheten, och inget läckage av innehåll.
- (b) Flexibla storförpackningar: Ingen skada på storförpackningen eller dess lyftanordningar som gör storförpackningen oduglig för transport eller hantering, och inget läckage av innehåll.

6.6.5.3.3 Staplingsprovning**6.6.5.3.3.1 Tillämpningsområde**

För alla slag av storförpackningar som är konstruerade för att staplas på varandra, som typprovningsmoment.

6.6.5.3.3.2 Förberedelse av storförpackningen för provning

Storförpackningen ska fyllas till sin högsta tillåtna bruttovikt

6.6.5.3.3.3 Provningsmetod
Storförpackningen ska placeras med botten på ett horisontellt och hårt underlag och utsättas för en likförmigt fördelad pålagd provningsbelastning (se 6.6.5.3.3.4) under minst fem minuter. Storförpackningar av trä, papp och plast ska utsättas för belastningen under minst 24 timmar.

6.6.5.3.3.4 Beräkning av pålagd provningsbelastning
Belastningen som placeras på storförpackningen ska vara 1,8 gånger den sammanlagda högsta tillåtna bruttovikten av det antal likadana storförpackningar som får staplas på storförpackningen under transport.

6.6.5.3.3.5 Kriterier för godkänd provning

- Alla slags storförpackningar utom flexibla storförpackningar: Ingen bestående deformation av storförpackningen, inklusive eventuell pallsöcket, som kan försämra transportsäkerheten, och inget läckage av innehåll.
- Flexibla storförpackningar: Ingen skada på förpackningen som försämrar transportsäkerheten, och inget läckage av innehåll.

6.6.5.3.4 *Fallprovning*

6.6.5.3.4.1 Tillämpningsområde

För alla slag av storförpackningar som typprovningsmoment.

6.6.5.3.4.2 Förberedelse av storförpackningen för provning

Storförpackningen ska fyllas enligt 6.6.5.2.1.

6.6.5.3.4.3 Provningsmetod

Storförpackningen ska släppas mot en icke fjädrande, horisontell, plan, massiv och styv yta enligt bestämmelserna i 6.1.5.3.4 på ett sådant sätt att storförpackningen slår emot på det ställe på botten som bedöms svagast.

6.6.5.3.4.4 Fallhöjd

Förpackningsgrupp I	Förpackningsgrupp II	Förpackningsgrupp III
1,8 m	1,2 m	0,8 m

Anm. Storförpackningar för ämnen och föremål i klass 1, självreaktiva ämnen i klass 4.1 och organiska peroxider i klass 5.2 ska provas på nivån för förpackningsgrupp II.

6.6.5.3.4.5 Kriterier för godkänd provning

6.6.5.3.4.5.1 Storförpackningen får inte uppvisa någon skada, som kan inverka på transportsäkerheten. Inget innehåll får läcka ur innerförpackningar eller föremål.

6.6.5.3.4.5.2 För storförpackningar för klass 1 tillåts inga bristningar, som kan möjliggöra spill av löst explosivämne eller av föremål med explosivämne från storförpackningen.

6.6.5.3.4.5.3 Om en storförpackning genomgått en fallprovning, har den klarat provningen om innehållet hålls kvar fullständigt, även om förslutningen inte längre är dammtät.

6.6.5.4 Typgodkännande och provningsrapport

6.6.5.4.1 För varje typ av storförpackning ska ett typpgodkännandecertifikat med märkning (enligt 6.6.3) utfärdas, som intygar att förpackningstypen och dess utrustning uppfyller provningsbestämmelserna.

6.6.5.4.2 En provningsrapport med minst följande uppgifter ska upprättas och göras tillgänglig för den som använder förpackningen:

1. provningsorganets namn och adress,
2. uppdragsgivarens namn och adress (där så är tillämpligt),
3. ett unikt identifieringsnummer på provningsrapporten,
4. datum för provningsrapporten,
5. tillverkaren av storförpackningen,
6. beskrivning av storförpackningstypen (t ex dimensioner, material, förslutningar, godstjocklek) och/eller fotografier,
7. maximal volym/högsta tillåtna bruttovikt,
8. karakteristiska egenskaper hos innehållet vid provningen, t ex typ och beskrivning av använda innerförpackningar eller föremål,
9. beskrivning av provningen och dess resultat, och
10. provningsrapporten ska undertecknas med angivande av undertecknarens namn och befattning.

6.6.5.4.3 Provningsrapporten ska innehålla en deklARATION om, att den transportfärdiga storförpackningen har provats i enlighet med tillämpliga bestämmelser i detta kapitel, och att provningsrapporten kan bli ogiltig vid användning av andra förpackningssätt eller andra beståndsdelar i förpackningen. Ett exemplar av provningsrapporten ska finnas tillgänglig för TFÄ-besiktningens organ och säkerhetsteknikcentralen.

KAPITEL 6.7
BESTÄMMELSER FÖR KONSTRUKTION, TILLVERKNING,
KONTROLL OCH PROVNING AV
UN-TANKAR OCH UN-MEG-CONTAINRAR

Anm. 1: Beträffande cisternvagnar, avmonterbara tankar, tankcontainrar och växeltankar med tankskal av metall, samt batterivagnar och MEG-containrar, se kapitel 6.8; beträffande tankcontainrar av fiberarmerad plast, se kapitel 6.9; beträffande slamsugartankar, se kapitel 6.10.

Anm. 2: Enligt de internationella RID-bestämmelserna utförs de uppgifter som i detta kapitel ålagts TFÄ-besiktningensorgan, anmälda organ, säkerhetsteknikcentralen och strålsäkerhetscentralen eller besiktningensorgan som den har godkänt av en i RID-bestämmelserna avsedd behörig myndighet eller en sammanslutning som den har godkänt.

Anm. 3: Finland godkänner ömsesidigt, i enlighet med direktivet om transportabla tryckbärande anordningar (99/36/EG), uppgifter som utförts av anmälda organ i stater som hör till Europeiska unionen och Europeiska ekonomiska samarbetsområdet.

Anm. 4: Ibruktagnin av en utländsk UN-tank och UN-MEG-container, se även statsrådets förordning (195/2002) om transport av farliga ämnen på järnväg.

6.7.1 Tillämpningsområde och allmänna bestämmelser

6.7.1.1 Bestämmelserna i detta kapitel gäller UN-tankar avsedda för transport av farligt gods och MEG-containrar för transport av ej kylda gaser i klass 2 med alla transportslag. Utöver bestämmelserna i detta kapitel, och såvida inget annat föreskrivs, ska tillämpliga krav i den internationella konventionen för säkra containrar (CSC), 1972, i gällande version, uppfyllas av alla UN-tankar och MEG-containrar som motsvarar definitionen av "container" i konventionen. Ytterligare bestämmelser kan gälla för offshoretankar och MEG-containrar som hanteras i öppen sjö.

6.7.1.2 För att ta hänsyn till vetenskapliga och tekniska framsteg får de tekniska bestämmelserna i detta kapitel ersättas med alternativa arrangemang ("alternative arrangements", AA). Dessa alternativa arrangemang ska erbjuda en säkerhetsnivå som inte är lägre än den som ges av bestämmelserna i detta kapitel, med avseende på kompatibilitet med transporterade ämnen och förmåga hos UN-tanken och MEG-containern att motstå stöt, belastning och brand. För internationell transport ska UN-tankar och MEG-containrar som är byggda med alternativa arrangemang vara godkända av strålsäkerhetscentralen (klass 7) och säkerhetsteknikcentralen (alla andra klasser).

6.7.1.3 Om ett ämne inte har tillordnats en UN-tankinstruktion (T1 - T23, T50 eller T75) i kapitel 3.2, tabell A, kolumn 10, får ett interimsgodkännande för transport utfärdas av strålsäkerhetscentralen (klass 7) och säkerhetsteknikcentralen (alla andra klasser). Godkännandet ska innefattas i transporthandlingarna för sändningen och innehålla minst den information, som normalt anges i instruktionerna för UN-tankar och de villkor under vilka ämnet ska transporteras.

Anm. Vid internationella RID-transporter utfärdas ett interimsgodkännande för transport av behörig myndighet i ursprungslandet.

6.7.2 Bestämmelser för konstruktion, tillverkning, kontroll och provning av UN-tankar avsedda för transport av ämnen i klass 3 till och med 9

6.7.2.1 Definitioner

I detta avsnitt gäller följande definitioner:

Alternativt arrangemang: ett godkännande som utfärdas av strålsäkerhetscentralen (klass 7) och säkerhetsteknikcentralen (alla andra klasser) för en UN-tank eller en MEG-

container, som är konstruerad, tillverkad och provad enligt tekniska bestämmelser eller provningsmetoder, vilka avviker från dem som angetts i detta kapitel.

Beräkningstemperaturområde: ska för tankskalet vara mellan -40 °C och $+50\text{ °C}$ för ämnen som transporteras under omgivningsbetingelser. För ämnen som hanteras under förhöjd temperatur ska beräkningstemperaturen vara minst lika med högsta temperaturen hos ämnet under fyllning, tömning eller transport;

Anm. I de internationella RID-bestämmelserna ska strängare beräkningstemperaturer övervägas för UN-tankar som utsätts för strängare klimatbetingelser.

Beräkningstryck Trycket som används i beräkningar enligt en av säkerhetsteknikcentralen erkänd tryckkärlskod. Beräkningstrycket får inte vara lägre än det högsta av följande tryck

- (a) högsta effektiva tryck som är tillåtet i tanken under fyllning eller tömning; eller
- (b) summan av:
 - (i) ämnets absoluta ångtryck (i bar) vid 65 °C , minus 1 bar; och
 - (ii) partialtrycket (i bar) av luft och andra gaser i expansionsutrymmet, bestämt med en högsta temperatur i utrymmet på 65 °C och en utvidgning av vätskan på grund av en ökning av medelbulktemperaturen på $t_r - t_f$ (t_f = fyllningstemperatur, vanligtvis 15 °C , $t_r = 50\text{ °C}$, högsta medelbulktemperatur); och
 - (iii) ett vätskepelartryck som bestäms baserat på de statistiska krafter som anges i 6.7.2.2.12, dock minst 0,35 bar; eller
- (c) två tredjedelar av minimiprovtrycket som anges i tillämplig UN-tankinstruktion i 4.2.5.2.6;

Driftutrustning mätinstrument och anordningar för fyllning, tömning, luftning, säkerhet, uppvärmning, kylning och isolering;

Finkornstål stål som har en ferritisk kornstorlek av högst 6 vid bestämning enligt ASTM E 112-96 eller enligt definition i EN 10028-3, del 3;

Högsta tillåtna arbetstryck (MAWP, Maximum Allowable Working Pressure) ett tryck minst lika med det högsta av följande tryck, uppmätt överst i tanken i driftläge:

- (a) högsta effektiva tryck som är tillåtet i tanken under fyllning eller tömning; eller
- (b) högsta effektiva tryck som tanken är konstruerad för och som inte får vara lägre än summan av:
 - (i) ämnets absoluta ångtryck (i bar) vid 65 °C , minus 1 bar; och
 - (ii) partialtrycket (i bar) av luft och andra gaser i expansionsutrymmet, bestämt med en högsta temperatur i utrymmet på 65 °C och en utvidgning av vätskan på grund av en ökning av medelbulktemperaturen på $t_r - t_f$ (t_f = fyllningstemperatur, vanligtvis 15 °C , $t_r = 50\text{ °C}$, högsta medelbulktemperatur);

Högsta tillåtna bruttovikt: (MPGM, Maximum Permissible Gross Mass) summan av taravikten hos UN-tanken och den tyngsta last som tillåts för transport;

Konstruktionsstål: stål med garanterad minsta brottgräns på mellan 360 N/mm^2 och 440 N/mm^2 och garanterad minsta brottförlängning enligt 6.7.2.3.3.3

Offshoretank: En transporterbar tank, som är särskilt konstruerad för upprepad användning för transport till, från och mellan offshoreanläggningar. En offshoretank konstrueras och tillverkas enligt de riktlinjer för godkännande av offshorecontainrar för hantering i öppen sjö, som fastställts av internationella sjöfartsorganisationen (IMO) i dokument MSC/Circ.860;

Provtryck: Högsta övertrycket överst i tankskalet under vätskestryckprovningen, minst lika med 1,5 gånger beräkningstrycket. Minimiprovtrycket för UN-tankar avsedda för vissa ämnen anges i tillämplig UN-tankinstruktion i 4.2.5.2.6;

Referensstål: stål med brottgräns på 370 N/mm² och brottförlängning på 27 %;

Smältsäkring: ej återstängande tryckavlastningsanordning som aktiveras termiskt;

Strukturdelar element för förstyrning, fastsättning, skydd och stabilitet utanför tankskalet;

Tankskal: den del av UN-tanken som innehåller ämnet som ska transporteras (själva tanken) inklusive öppningar och deras förslutningar, men utan driftutrustning och utvändiga strukturdelar;

Täthetsprovning: en provning där gas används för att utsätta tankskalet och dess driftutrustning för ett effektivt övertryck på minst 25 % av högsta tillåtna arbetstrycket (MAWP);

UN-tank: en tank för flera transportslag, vilken används för transport av ämnen i klass 1 och klass 3 till 9. UN-tanken innefattar ett tankskal, försett med driftutrustning och strukturdelar som behövs för transport av farligt gods. UN-tanken ska kunna fyllas och tömmas utan att strukturdelar tas bort. Den ska ha stabiliserande element utanför tankskalet och kunna lyftas fullastad. I första hand ska den konstrueras för att lyftas ombord på ett fordon, en järnvägsvagn, ett oceangående fartyg eller ett fartyg som går i inre vattenvägoch vara utrustad med medar, beslag eller tillbehör för att möjliggöra mekanisk hantering. Tankfordon, cisternvagnar, ickemetalliska tankar och IBC-behållare räknas inte som UN-tankar;

6.7.2.2 **Allmänna bestämmelser för konstruktion och tillverkning**

6.7.2.2.1 Tankskal ska konstrueras och tillverkas i överensstämmelse med bestämmelserna i en tryckkärlskod som godkänts av säkerhetsteknikcentralen. Tankskal ska tillverkas av metalliska material som är lätt formbara. Materialen ska i princip överensstämma med nationella eller internationella materialstandarder. För svetsade tankskal får endast ett material användas, vars svetsbarhet har fullständigt klarlagts. Svetsar ska vara fackmässigt utförda och ge fullständig säkerhet. När tillverkningsprocessen eller materialen så kräver, ska tankskal genomgå en värmebehandling för att garantera tillräcklig seghet i svetsfogen och i den värmepåverkade zonen. Vid val av material ska beräkningstemperaturområdet beaktas med hänsyn till risken för sprödbrott och spänningskorrosion samt slagsegheten. När finkornstål använts får det garanterade värdet på sträckgränsen vara högst 460 N/mm² och det garanterade värdet på övre brottgränsen får vara högst 725 N/mm² enligt materialspecifikation. Aluminium får användas som konstruktionsmaterial endast när det anges i en särbestämmelse för UN-tankar, som tillordnats ett visst ämne i kapitel 3.2, tabell A, kolumn 11, eller med godkännande av ett TFÄ-besiktningorgan, eller i fråga om klass 7 strålsäkerhetscentralen. När aluminium är tillåtet, ska det vara isolerat för att förhindra påtaglig försämring av dess fysikaliska egenskaper när det utsätts för en värmebelastning på 110 kW/m² under en period på minst 30 minuter. Isoleringen ska förbli effektiv vid alla temperaturer under 649 °C och ska inneslutas av ett material med en smältpunkt på minst 700 °C. Materialen i UN-tankar ska vara lämpliga för de yttre miljöbetingelser som kan uppkomma under transport.

6.7.2.2.2 Tankskal, armatur och rörsystem hos UN-tankar ska tillverkas av material som är:

- (a) i hög grad motståndskraftiga mot de ämnen som avses transporteras; eller
- (b) ordentligt passiviserade eller neutraliserade genom kemiska reaktioner; eller
- (c) beklätt med korrosionståligt material, som är klistrat direkt på tankskalet eller fäst på likvärdigt sätt.

- 6.7.2.2.3 Packningar ska vara av material som inte påverkas av ämnena som avses transporteras.
- 6.7.2.2.4 Om tankskalen har innerbeklädnad, får denna inte påverkas nämnvärt av ämnena som avses transporteras, och den ska vara homogen, inte porös, fri från perforeringar, tillräckligt elastisk och anpassad till tankens värmeutvidgningssegenskaper. Beklädnaden i tankskal, armatur och rörsystem ska vara i ett stycke och gå runt ytan på flänsar. När utvändigt armatur är svetsad på tanken, ska beklädnaden gå i ett stycke genom den och runt ytan på utvändiga flänsar.
- 6.7.2.2.5 Fogar och sömmar i innerbeklädnaden ska åstadkommas genom att smälta ihop materialet eller med andra lika effektiva metoder.
- 6.7.2.2.6 Kontakt mellan olika metaller, som kan resultera i skador genom galvanisk verkan, ska undvikas.
- 6.7.2.2.7 Materialen i UN-tanken, inklusive alla anordningar, packningar, beklädnader och tillbehör, får inte menligt påverka ämnena som avses transporteras i UN-tanken.
- 6.7.2.2.8 UN-tankar ska vara konstruerade och tillverkade med underrede som utgör ett säkert underlag vid transport och med lämpliga lyft- och surrningsbeslag.
- 6.7.2.2.9 UN-tankar ska vara konstruerade för att utan förlust av innehåll motstå åtminstone det invändiga tryck som beror på innehållet och de statiska, dynamiska och termiska belastningar, som uppstår under normala hanterings- och transportbetingelser. Av konstruktionen ska framgå att hänsyn tagits till utmattningseffekter, orsakade av upprepade sådana belastningar under UN-tankens förväntade livslängd.
- 6.7.2.2.10 Ett tankskal, som ska utrustas med vakuumventil, ska vara konstruerat så att det utan bestående deformation motstår ett utvändigt övertryck på minst 0,21 bar över det invändiga trycket. Vakuumventilen ska ställas in så att den öppnar vid ett undertryck på högst -0,21 bar, såvida inte tankskalet är konstruerat för ett högre utvändigt övertryck, varvid vakuumventilens öppningstryck inte får vara högre än det undertryck tanken är konstruerad för. Tankskal, som endast används för transport av fasta (pulverformiga eller granulerade) ämnen i förpackningsgrupp II eller III, som inte övergår i vätskeform under transporten, får med tillstånd av ett TFA-besiktningorgan, eller i fråga om klass 7 strålsäkerhetscentralen, konstrueras för ett lägre utvändigt övertryck. I detta fall ska vakuumventilen ställas in så att den öppnar vid detta lägre tryck. Ett tankskal, som inte ska utrustas med vakuumventil, ska vara konstruerat så att det utan bestående deformation motstår ett utvändigt övertryck på minst 0,4 bar över det invändiga trycket.
- 6.7.2.2.11 Vakuumventiler, som används på UN-tankar, avsedda för transport av ämnen som motsvarar flampunktskriterierna i klass 3, inklusive upphettade ämnen som transporteras vid eller över sin flampunkt, ska förhindra omedelbar inträngning av lågor i tankskalet eller så ska UN-tanken ha ett tankskal som kan motstå en invändig explosion, orsakad av att lågor tränger in i tankskalet, utan att tanken blir otät.
- 6.7.2.2.12 UN-tankar och deras fastsättningsanordningar ska med högsta tillåtna last kunna uppta följande separat verkande statiska krafter:
- i färdriktningen: två gånger högsta tillåtna bruttovikten, multiplicerad med tyngdaccelerationen (g)¹;
 - horisontellt, vinkelrätt mot färdriktningen: högsta tillåtna bruttovikten (om färdriktningen inte är klart bestämd, två gånger högsta tillåtna bruttovikten), multiplicerad med tyngdaccelerationen (g)¹;
 - lodrätt uppåt: högsta tillåtna bruttovikten, multiplicerad med tyngdaccelerationen (g)¹; och

¹ För beräkningsändamål $g = 9,81 \text{ m/s}^2$.

- (d) lodrätt nedåt: två gånger högsta tillåtna bruttovikten (sammanlagd last inklusive verkan av tyngdkraften), multiplicerad med tyngdaccelerationen (g)¹.
- 6.7.2.2.13 Under var och en av krafterna i 6.7.2.2.12 ska säkerhetsfaktorn vara följande:
- (a) för metaller med tydlig sträckgräns: en säkerhetsfaktor 1,5 i förhållande till garanterad sträckgräns; eller
- (b) för metaller utan tydlig sträckgräns: en säkerhetsfaktor 1,5 i förhållande till den garanterade 0,2 % förlängningsgränsen (1 % förlängningsgräns för austenitiska stål).
- 6.7.2.2.14 Värdena på sträckgräns eller förlängningsgräns ska vara enligt nationell eller internationell materialstandard. När austenitiska stål används, får de angivna minimivärdena för sträckgräns eller förlängningsgräns enligt materialstandard ökas med upp till 15 %, om dessa högre värden är styrkta i materialintyget. Om ingen materialstandard finns för metallen ifråga ska det använda värdet på sträckgräns eller förlängningsgräns vara godkänt av ett TFÄ-besiktningsorgan, eller i fråga om klass 7 strålsäkerhetscentralen.
- 6.7.2.2.15 UN-tankar ska kunna jordas elektriskt, om de är avsedda för transport av ämnen som motsvarar flampunktskriterierna i klass 3, inklusive upphettade ämnen som transporteras vid eller över sin flampunkt. Åtgärder ska vidtas för att förhindra farlig elektrostatisk urladdning.
- 6.7.2.2.16 När det krävs för vissa ämnen i en UN-tankinstruktion, angiven i kapitel 3.2, tabell A, kolumn 10, och beskriven i 4.2.5.2.6, eller i en särbestämmelse för UN-tankar, angiven i kapitel 3.2, tabell A, kolumn 11, och beskriven i 4.2.5.3, ska UN-tankar vara försedda med extra skydd, som kan bestå av större godstjocklek hos tankskalet eller högre provtryck, där den större godstjockleken eller det högre provtrycket ska bestämmas mot bakgrund av den inneboende fara som följer med transport av de aktuella ämnena.

6.7.2.3 **Konstruktionskriterier**

- 6.7.2.3.1 Tankskal ska ha en konstruktion som kan spänningsanalyseras matematiskt eller experimentellt med töjningsgivare eller med andra metoder som godkänts av ett TFÄ-besiktningsorgan eller i fråga om klass 7 strålsäkerhetscentralen.
- 6.7.2.3.2 Tankskal ska konstrueras och tillverkas så att de motstår ett provtryck vid vätsketryckprovningen på minst 1,5 gånger beräkningstrycket. För vissa ämnen finns särskilda bestämmelser i tillämplig tankinstruktion, angiven i kapitel 3.2, tabell A, kolumn 10, och beskriven i 4.2.5.2.6, eller i en särbestämmelse för UN-tankar, angiven i kapitel 3.2, tabell A, kolumn 11, och beskriven i 4.2.5.3. Observera bestämmelserna i 6.7.2.4.1 - 6.7.2.4.10 om minsta godstjocklek hos tankskalen.
- 6.7.2.3.3 För metaller med tydlig sträckgräns, eller garanterad förlängningsgräns (0,2 % i allmänhet eller 1 % för austenitiska stål) får den primära membranspänningen σ (sigma) i tankskalet vid provtrycket inte överstiga det lägsta av värdena

$$0,75 R_e \text{ eller } 0,50 R_m,$$

där:

R_e = sträckgräns i N/mm^2 eller 0,2 % förlängningsgräns, eller för austenitiska stål 1 % förlängningsgräns;

R_m = minsta brottgräns i N/mm^2 .

- 6.7.2.3.3.1 Värdena på R_e och R_m som ska användas, ska vara minimivärden angivna i nationell eller internationell materialstandard. När austenitiska stål används, får de i materialstandarderna angivna minimivärdena för R_e eller R_m ökas med upp till 15 %, om dessa högre värden är styrkta i materialintyget. Om ingen materialstandard finns för metallen ifråga ska det använda värdet på R_e eller R_m vara godkänt av ett TFA-besiktningsorgan eller i fråga om klass 7 strålsäkerhetscentralen.
- 6.7.2.3.3.2 Stål med ett förhållande R_e/R_m över 0,85 får inte användas för tillverkning av svetsade tankskal. Värdena på R_e och R_m som ska användas för att bestämma detta förhållande ska vara de värden som anges i materialintyget.
- 6.7.2.3.3.3 Stål som används för tillverkning av tankskal ska ha en brottförlängning i procent på minst $\frac{10\,000}{R_m}$, dock med ett absolut minimum på 16 % för finkornstål och 20 % för andra stål. Aluminium och aluminiumlegeringar som används för tillverkning av tankar ska ha en brottförlängning i procent på minst $\frac{10\,000}{6 R_m}$, dock med ett absolut minimum på 12 %.
- 6.7.2.3.3.4 För bestämning av faktiska materialvärden ska observeras att för plåt ska dragprovstavens axel vara i rät vinkel (transversell) mot valsningsriktningen. Brottförlängningen ska mätas på provstavar med rektangulärt tvärsnitt enligt ISO 6892:1998 med 50 mm mätlängd.
- 6.7.2.4 Minsta godstjocklek**
- 6.7.2.4.1 Minsta godstjocklek ska vara den största tjockleken som erhålls av:
- minimitjockleken bestämd enligt bestämmelserna i 6.7.2.4.2 - 6.7.2.4.10;
 - minimitjockleken bestämd enligt den säkerhetsteknikcentralen erkända tryckkärlskoden och med hänsyn till bestämmelserna i 6.7.2.3.
 - minimitjockleken, enligt en UN-tankinstruktion, angiven i kapitel 3.2, tabell A, kolumn 10, och beskriven i 4.2.5.2.6, eller en särbestämmelse för UN-tankar, angiven i kapitel 3.2, tabell A, kolumn 11, och beskriven i 4.2.5.3.
- 6.7.2.4.2 Mantel, gavlar och manluckor på tankar med diameter högst 1,80 m ska vara minst 5 mm tjocka för referensstål eller ha likvärdig tjocklek för den metall som ska användas. Tankskal med diameter över 1,80 m ska vara minst 6 mm tjocka med undantag av att för pulverformiga eller granulära fasta ämnen i förpackningsgrupp II eller III får kravet på minimitjocklek minskas till minst 5 mm tjocklek i referensstål eller likvärdig tjocklek för den metall som ska användas.
- 6.7.2.4.3 När det finns extra skydd mot skada på tankskalet, får UN-tankar med provtryck under 2,65 bar ha minimigodstjockleken reducerad i proportion till skyddet i fråga, med godkännande av ett TFA-besiktningsorgan eller i fråga om klass 7 strålsäkerhetscentralen. Dock ska tankar med diameter under 1,80 m vara minst 3 mm tjocka för referensstål eller ha likvärdig tjocklek för den metall som ska användas. Tankar med diameter över 1,80 m ska vara minst 4 mm tjocka för referensstål eller ha likvärdig tjocklek för den metall som ska användas.
- 6.7.2.4.4 Godstjockleken på mantel, gavlar och manluckor hos tankskal ska vara minst 3 mm, oavsett konstruktionsmaterial.
- 6.7.2.4.5 Det extra skydd som anges i 6.7.2.4.3 får utformas som ett komplett utvändigt strukturellt skydd, såsom en ändamålsenlig ”sandwich”-konstruktion med den yttre manteln fastsatt vid tankskalet, en dubbelväggskonstruktion eller inneslutning av tankskalet i ett fullständigt ramverk med längs- och tvärgående balkar.

- 6.7.2.4.6 Likvärdig tjocklek hos en metall, annan än tjockleken som krävs för referensstålet i 6.7.2.4.2 ska bestämmas med följande formel:

$$e_1 = \frac{21,4 e_0}{\sqrt[3]{R_{m1} \times A_1}},$$

där:

- e_1 = erforderlig likvärdig godstjocklek (i mm) för den metall som ska användas;
 e_0 = minimigodstjocklek (i mm) för referensstålet, enligt tillämplig tankinstruktion, angiven i kapitel 3.2, tabell A, kolumn 10, och beskriven i 4.2.5.2.6, eller särbestämmelse för UN-tankar, angiven i kapitel 3.2, tabell A, kolumn 11, och beskriven i 4.2.5.3;
 R_{m1} = garanterad minsta brottgräns (i N/mm²) för den metall som ska användas (se 6.7.2.3.3);
 A_1 = minsta brottförlängning (i procent) för den metall som ska användas, enligt nationell och internationell standard.

- 6.7.2.4.7 När en minsta godstjocklek på 8 mm eller 10 mm anges i tillämplig UN-tankinstruktion i 4.2.5.2.6 ska observeras att dessa tjocklekar är baserade på egenskaperna hos referensstålet och en tankdiameter på 1,80 m. När en annan metall än konstruktionsstål (se 6.7.2.1) används eller om tankens diameter är över 1,80 m ska godstjockleken bestämmas med följande formel:

$$e_1 = \frac{21,4 e_0 d_1}{1,8 \sqrt[3]{R_{m1} \times A_1}},$$

där:

- e_1 = erforderlig ekvivalent godstjocklek (i mm) för den metall som ska användas;
 e_0 = minimigodstjocklek (i mm) för referensstålet, enligt tillämplig tankinstruktion, angiven i kapitel 3.2, tabell A, kolumn 10, och beskriven i 4.2.5.2.6, eller särbestämmelse för UN-tankar, angiven i kapitel 3.2, tabell A, kolumn 11, och beskriven i 4.2.5.3;
 d_1 = tankskalets diameter (i m), dock minst 1,80 m;
 R_{m1} = garanterad minsta brottgräns (i N/mm²) för den metall som ska användas (se 6.7.2.3.3);
 A_1 = minsta brottförlängning (i procent) för den metall som ska användas, enligt nationell och internationell standard.

- 6.7.2.4.8 Godstjockleken får aldrig vara mindre än vad som anges i 6.7.2.4.2, 6.7.2.4.3 och 6.7.2.4.4. Alla delar av tankskalet ska ha en minimitjocklek enligt 6.7.2.4.2 - 6.7.2.4.4. Denna tjocklek gäller exklusive eventuella korrosionstillägg.

- 6.7.2.4.9 När konstruktionsstål används (se 6.7.2.1) krävs ingen beräkning med formeln i 6.7.2.4.6.

- 6.7.2.4.10 Det får inte finnas någon plötslig förändring av plåttjocklek där gavlarna är fästa vid tankskalets mantel.

6.7.2.5 *Driftutrustning*

- 6.7.2.5.1 Driftutrustning ska vara placerad så att den skyddas mot risken att slitas av eller skadas under hantering och transport. När förbandet mellan tankskal och ram medger relativ rörelse mellan delarna, ska utrustningen fästas så att sådan rörelse inte medför skador på delarna. Den utvändiga tömningsarmaturen (röranslutningar, avstängningsanordningar), den invändiga avstängningsventilen och dess säte ska skyddas mot risken att slitas av av

yttre krafter (till exempel med användning av skjuvsektioner). Fyllnings- och tömningsanordningar (med flänsar och skruvproppar) och alla skyddskåpor ska kunna säkras mot att öppnas oavsiktligt.

- 6.7.2.5.2 Alla öppningar i tankskalet, avsedda för fyllning eller tömning av UN-tanken ska vara försedda med en manuell manövrerad avstängningsventil, placerad så nära tankskalet som är praktiskt möjligt. Andra öppningar, med undantag av öppningar som leder till avluftnings- eller tryckavlastningsanordningar, ska vara utrustade med antingen en avstängningsventil eller annat lämpligt förslutningssätt, placerat så nära tankskalet som är praktiskt möjligt.
- 6.7.2.5.3 Alla UN-tankar ska vara försedda med ett manhål eller annan inspektionsöppning med lämplig storlek för att medge invändig kontroll och tillräcklig åtkomst för underhåll och reparation av tankens inre. Fackindelade UN-tankar ska ha ett manhål eller annan inspektionsöppning för varje fack.
- 6.7.2.5.4 Så långt det är praktiskt möjligt ska utvändig armatur finnas samlad i grupper. För isolerade UN-tankar ska anslutningar upptill omges av en uppsamlingsreservoar med lämplig dränering.
- 6.7.2.5.5 Varje anslutning till en UN-tank ska vara tydligt märkt för att ange dess funktion.
- 6.7.2.5.6 Varje avstängningsventil eller annat förslutningssätt ska konstrueras och tillverkas för ett nominellt tryck minst lika med högsta tillåtna arbetstryck i tankskalet med hänsyn till förväntade temperaturer under transport. Alla avstängningsventiler med skruvad spindel ska stängas med en medurs rattrörelse. För andra avstängningsventiler ska läge (öppen och stängd) och stängningsriktning vara tydligt markerade. Alla avstängningsventiler ska konstrueras för att förhindra oavsiktlig öppning.
- 6.7.2.5.7 Inga rörliga delar, såsom lock, förslutningsanordningar etc. får tillverkas av oskyddat rostbenäget stål, om de kan komma i kontakt genom friktion eller slag med UN-tankar av aluminium, avsedda för transport av ämnen som motsvarar flampunktskriterierna i klass 3, inklusive ämnen vid förhöjd temperatur som transporteras vid eller över sin flampunkt.
- 6.7.2.5.8 Rörssystem ska konstrueras, tillverkas och installeras så att risk för skada genom värmeutvidgning och -sammandragning eller mekanisk stöt och vibration undviks. Alla rör ska vara av lämpligt metalliskt material. Svetsade rörskarvar ska användas då det är möjligt.
- 6.7.2.5.9 Skarvar i kopparrör ska hårdlödas eller ha ett lika starkt metallförband. Smältpunkten hos lödningsmaterialen ska vara lägst 525 °C. Skarvarna får inte reducera rörsystemets styrka, vilket kan inträffa vid gängskärning.
- 6.7.2.5.10 Sprängtrycket hos alla rör och röranslutningar ska vara minst lika med det högsta av antingen fyra gånger högsta tillåtna arbetstryck hos tanken eller fyra gånger det tryck som de kan utsättas för i drift genom inverkan av en pump eller annan utrustning (utom säkerhetsventiler).
- 6.7.2.5.11 Sega metaller ska användas vid tillverkning av förslutningsanordningar, ventiler och tillbehör.
- 6.7.2.6 Bottenöppningar**
- 6.7.2.6.1 Vissa ämnen får inte transporteras i UN-tankar med bottenöppningar. När tillämplig UN-tankinstruktion, angiven i kapitel 3.2, tabell A, kolumn 10, och beskriven i 4.2.5.2.6, visar att bottenöppningar är förbjudna, får det inte finnas några öppningar under vätskenivån i tanken, när den är fylld till sin högsta tillåtna fyllnadsgrad. När en existerande öppning förseglas, ska detta åstadkommas genom invändig och utvändig svetsning av en platta mot tankskalet.

- 6.7.2.6.2 Bottentömningsutlopp för UN-tankar som transporterar vissa fasta, kristalliserbara eller högviskösa ämnen ska vara utrustade med minst två av varandra oberoende avstängningsanordningar, monterade i serie. Konstruktionen av utrustningen ska tillfredsställa ett TFÄ-besiktningssystem eller i fråga om klass 7 strålsäkerhetscentralen och ska innefatta:
- (a) en utvändigt avstängningsventil placerad så nära tankskalet som är praktiskt möjligt; och
 - (b) en vätsketät förslutning i änden på tömningsröret, vilken kan vara en bultad blindfläns eller ett skruvlock.
- 6.7.2.6.3 Alla öppningar för botten tömning, med undantag av vad som föreskrivs i 6.7.2.6.2, ska vara utrustade med tre av varandra oberoende avstängningsanordningar, monterade i serie. Konstruktionen av utrustningen ska tillfredsställa ett TFÄ-besiktningssystem eller i fråga om klass 7 strålsäkerhetscentralen och ska innefatta:
- (a) en självstängande invändig avstängningsventil, dvs. en avstängningsventil innanför tankskalet eller inne i en svetsad fläns eller dess motfläns, sådan att:
 - (i) reglerna för manövrering av ventilen är konstruerade så att all oavsiktlig öppning genom stöt eller annan ovarsam åtgärd förhindras;
 - (ii) ventilen kan manövreras uppifrån eller nerifrån;
 - (iii) om möjligt ventilens inställning (öppen eller stängd) ska kunna avgöras från marken;
 - (iv) med undantag av UN-tankar med volym på högst 1000 liter, det går att stänga ventilen från en åtkomlig plats på UN-tankens, som är avsidat belägen från själva ventilen; och
 - (v) ventilen ska vara fortsatt funktionsduglig i händelse av skada på dess utvändiga manöverorgan;
 - (b) en utvändigt avstängningsventil placerad så nära tankskalet som är praktiskt möjligt; och
 - (c) en vätsketät förslutning i änden på tömningsröret, vilken kan vara en bultad blindfläns eller ett skruvlock.
- 6.7.2.6.4 För tank med beklädnad får den invändiga avstängningsventilen som krävs i 6.7.2.6.3 (a) ersättas av en extra utvändigt avstängningsventil. Tillverkaren ska uppfylla kraven från ett TFÄ-besiktningssystem eller i fråga om klass 7 strålsäkerhetscentralen.
- 6.7.2.7 Säkerhetsanordningar**
- 6.7.2.7.1 Alla UN-tankar ska vara utrustade med minst en tryckavlastningsanordning. Alla sådana ska vara konstruerade, tillverkade och märkta på sätt som tillfredsställer ett TFÄ-besiktningssystem eller i fråga om klass 7 strålsäkerhetscentralen.
- 6.7.2.8 Tryckavlastningsanordningar**
- 6.7.2.8.1 Alla UN-tankar med en volym på minst 1 900 liter och alla oberoende fack i en UN-tank med sådan volym ska vara försedda med en eller flera tryckavlastningsanordningar av fjäderbelastad typ och får dessutom ha ett sprängbleck eller smältsäkring parallellt med de fjäderbelastade anordningarna, utom när detta är förbjudet genom hänvisning till 6.7.2.8.3 i tillämplig UN-tankinstruktion i 4.2.5.2.6. Tryckavlastningsanordningarna ska ha tillräcklig kapacitet för att förhindra att tankskalet brister på grund av övertryck eller vakuum, som uppkommer av fyllning, tömning eller uppvärmning av innehållet.
- 6.7.2.8.2 Tryckavlastningsanordningar ska konstrueras så att inträngning av främmande ämnen, vätskeläckage och utveckling av farligt övertryck förhindras.

- 6.7.2.8.3 När det krävs för vissa ämnen i en UN-tankinstruktion, angiven i kapitel 3.2, tabell A, kolumn 10, och beskriven i 4.2.5.2.6, ska UN-tankar ha en tryckavlastningsanordning som är godkänd av ett TFÄ-besiktningsorgan eller i fråga om klass 7 strålsäkerhetscentralen. Såvida inte UN-tankens utslutande är avsedd för transport av ett enda ämne och är utrustad med godkänd tryckavlastningsanordning av ett material som är kompatibelt med detta ämne, ska tryckavlastningsanordningen bestå av ett sprängbleck, följt av en fjäderbelastad tryckavlastningsanordning. Om ett sprängbleck monteras i serie med den erforderliga tryckavlastningsanordningen, ska utrymmet mellan sprängblecket och tryckavlastningsanordningen förses med en tryckmätare eller annat lämpligt kontrollinstrument för detektering av brott, porer eller läckage i sprängblecket, som skulle kunna orsaka felfunktion hos tryckavlastningssystemet. Sprängblecket ska brista vid ett nominellt tryck som är 10 % över öppningstrycket hos anordningen.
- 6.7.2.8.4 Alla UN-tankar med volym under 1 900 liter ska vara försedda med en tryckavlastningsanordning, som får vara ett sprängbleck om detta uppfyller bestämmelserna i 6.7.2.11.1. Om ingen fjäderbelastad tryckavlastningsventil används, ska sprängblecket installeras på att brista vid ett nominellt tryck lika med provtrycket.
- 6.7.2.8.5 Om tanken är utrustad för trycktömning ska inloppsledningen vara försedd med lämplig tryckavlastningsanordning, som öppnas vid ett tryck högst lika med tankskalets högsta tillåtna arbetstryck, och en avstängningsventil placerad så nära tankskalet som är praktiskt möjligt.
- 6.7.2.9** ***Inställning av tryckavlastningsanordningar***
- 6.7.2.9.1 Det ska observeras att tryckavlastningsanordningar endast får träda i funktion under onormala temperaturstegringsbetingelser, för att tanken inte ska utsättas för onödiga tryckvariationer under normala transportförhållanden (se 6.7.2.12.2).
- 6.7.2.9.2 Tryckavlastningsanordningen som krävs ska installeras på att öppna vid ett nominellt tryck på fem sjättedelar av provtrycket för tankskal som har ett provtryck på högst 4,5 bar och 110 % av två tredjedelar av provtrycket för tankskal med ett provtryck över 4,5 bar. Efter utsläpp ska anordningen stänga vid ett tryck högst 10 % under öppningstrycket. Anordningen ska förbli stängd vid alla lägre tryck. Denna bestämmelse utesluter inte användning av vakuumventiler eller en kombination av tryckavlastnings- och vakuumventiler.
- 6.7.2.10** ***Smältsäkringar***
- 6.7.2.10.1 Smältsäkringar ska träda i funktion vid en temperatur mellan 110 °C och 149 °C under förutsättning att trycket i tankskalet vid smälttemperaturen inte överstiger provtrycket. De ska placeras överst i tankskalet med sina inlopp i ångfasutrymmet och får aldrig avskärmats från utvändigt värme. Smältsäkringar får inte användas på UN-tankar med ett provtryck över 2,65 bar. Smältsäkringar som används på UN-tankar avsedda för transport av upphettade ämnen ska konstrueras för att träda i funktion vid en temperatur som är högre än den högsta temperatur som uppträder under transport och ska tillfredsställa kraven från ett TFÄ-besiktningsorgan eller i fråga om klass 7 strålsäkerhetscentralen.
- 6.7.2.11** ***Smältsäkringar***
- 6.7.2.11.1 Om inget annat föreskrivs i 6.7.2.8.3 ska sprängbleck ställas in för att brista vid ett nominellt tryck lika med provtrycket genom hela beräkningstemperaturområdet. Särskild uppmärksamhet ska ges bestämmelserna i 6.7.2.5.1 och 6.7.2.8.3 om sprängbleck används.
- 6.7.2.11.2 Sprängbleck ska vara anpassade till de undertryck som kan uppstå i UN-tankens.

6.7.2.12 Kapacitet hos tryckavlastningsanordningar

6.7.2.12.1 De fjäderbelastade tryckavlastningsanordningar som krävs i 6.7.2.8.1 ska ha en minsta avblåsningensarea likvärdig med ett munstycke på 31,75 mm diameter. Eventuella vakuumventiler ska ha en avblåsningensarea på minst 284 mm².

6.7.2.12.2 Den sammanlagda avblåsningenskapaciteten hos tryckavlastningssystemet (med hänsyn tagen till det minskade flödet om UN-tanken är utrustad med sprängbleck följt av fjäderbelastade tryckavlastningsanordningar eller om de fjäderbelastade tryckavlastningsanordningarna är utrustade med en anordning som hindrar inträngning av lågor), under förhållanden med UN-tanken fullständigt omvärd av lågor, ska vara tillräcklig för att begränsa trycket i tanken till 20 % över öppningstrycket hos tryckbegränsningsanordningen. Tryckavlastningsanordningar för nödläge får användas för att uppnå den totala föreskrivna avblåsningenskapaciteten. Dessa anordningar kan vara smältsäkringar, fjäderbelastade anordningar eller sprängbleck eller en kombination av fjäderbelastad anordning och sprängbleck. Den totala erforderliga kapaciteten hos avlastningsanordningarna kan bestämmas genom användning av formeln i 6.7.2.12.2.1 eller tabellen i 6.7.2.12.2.3.

6.7.2.12.2.1 För att bestämma den totala erforderliga kapaciteten hos avlastningsanordningen, vilken ska anses vara summan av de olika anordningarnas individuella kapacitet, ska följande formel användas:

$$Q = 12,4 \frac{FA^{0,82}}{LC} \sqrt{\frac{ZT}{M}},$$

där:

Q = minsta erforderliga avblåsningenskapacitet i kubikmeter luft per sekund (m³/s) vid normalbetingelserna 1 bar och 0 °C (273 K);

F = en koefficient med följande värde:

för oisolerade tankar F = 1;

för isolerade tankar $F = \frac{U(649 - t)}{13,6}$, dock aldrig mindre än 0,25,

där: U = isoleringens värmeledningsförmåga vid 38 °C i kW m⁻² K⁻¹;

t = faktisk temperatur hos ämnet under fyllning (i °C); om denna temperatur är okänd sätts t = 15 °C;

Det ovan angivna värdet på F för isolerade tankar får användas, förutsatt att isoleringen uppfyller bestämmelserna i 6.7.2.12.2.4;

A = total utvändigt yta hos tankskalet i kvadratmeter;

Z = gaskompressibilitetsfaktorn under ackumuleringsbetingelser (avblåsningensbetingelser) (om denna faktor är okänd sätts Z = 1,0);

T = absolut temperatur i Kelvin (°C + 273) ovanför tryckavlastningsanordningen under ackumuleringsbetingelser (avblåsningensbetingelser);

L = ångbildningsvärme hos vätskan i kJ/kg under ackumuleringsbetingelser (avblåsningensbetingelser);

M = molekylvikt hos den utsläppta gasen;

C = en konstant som härleds ur en av följande formler som funktion av förhållandet k mellan specifika värmetal:

$$k = \frac{c_p}{c_v},$$

där:

c_p är det specifika värmets vid konstant tryck; och
 c_v är det specifika värmets vid konstant volym.

När $k > 1$:

$$C = \sqrt{k \left(\frac{2}{k+1} \right)^{\frac{k+1}{k-1}}};$$

När $k = 1$ eller k är okänt:

$$C = \frac{1}{\sqrt{e}} = 0,607, \text{ där } e \text{ är den matematiska konstanten } 2,7183.$$

C kan även hämtas ur följande tabell:

k	C	k	C	k	C
1,00	0,607	1,26	0,660	1,52	0,704
1,02	0,611	1,28	0,664	1,54	0,707
1,04	0,615	1,30	0,667	1,56	0,710
1,06	0,620	1,32	0,671	1,58	0,713
1,08	0,624	1,34	0,674	1,60	0,716
1,10	0,628	1,36	0,678	1,62	0,719
1,12	0,633	1,38	0,681	1,64	0,722
1,14	0,637	1,40	0,685	1,66	0,725
1,16	0,641	1,42	0,688	1,68	0,728
1,18	0,645	1,44	0,691	1,70	0,731
1,20	0,649	1,46	0,695	2,00	0,770
1,22	0,652	1,48	0,698	2,20	0,793
1,24	0,656	1,50	0,701		

- 6.7.2.12.2.2 Som alternativ till formeln ovan får tankar konstruerade för transport av vätskor ha sina avlastningsventiler dimensionerade enligt tabellen i 6.7.2.12.2.3. Denna tabell förutsätter ett isoleringsvärde på $F = 1$ och ska korrigeras i motsvarande grad när tankskalet är isolerat. Andra värden som använts för framtagning av denna tabell är:

$$\begin{aligned} M &= 86,7 & T &= 394 \text{ K} \\ L &= 334,94 \text{ kJ/kg} & C &= 0,607 \\ Z &= 1 \end{aligned}$$

- 6.7.2.12.2.3 Minsta avblåsningskapacitet i nödläge, Q , i kubikmeter luft per sekund vid 1 bar och 0°C (273 K)

A Exponerad yta (m ²)	Q (m ³ /s luft)	A Exponerad yta (m ²)	Q (m ³ /s luft)
2	0,230	37,5	2,539
3	0,320	40	2,677
4	0,405	42,5	2,814
5	0,487	45	2,949
6	0,565	47,5	3,082
7	0,641	50	3,215
8	0,715	52,5	3,346
9	0,788	55	3,476
10	0,859	57,5	3,605
12	0,998	60	3,733
14	1,132	62,5	3,860
16	1,263	65	3,987
18	1,391	67,5	4,112
20	1,517	70	4,236
22,5	1,670	75	4,483
25	1,821	80	4,726
27,5	1,969	85	4,967
30	2,115	90	5,206
32,5	2,258	95	5,442
35	2,400	100	5,676

6.7.2.12.2.4 Isoleringssystem som används i syfte att minska avblåsningsskapaciteten ska vara godkända av ett TFÄ-besiktningsorgan, eller i fråga om klass 7 strålsäkerhetscentralen. I samtliga fall ska isoleringssystem som är godkända för detta ändamål:

- förlä effektivt vid alla temperaturer upp till 649 °C; och
- ha ett hölje av ett material med smältpunkt på minst 700 °C.

6.7.2.13 **Märkning av tryckavlastningsanordningar**

6.7.2.13.1 Varje tryckavlastningsanordning ska vara tydligt och varaktigt märkt med följande:

- öppningstrycket (i bar eller kPa) eller öppningstemperaturen (i °C);
- tillåten tolerans för öppningstrycket hos fjäderbelastade anordningar;
- referenstemperaturen som motsvarar nominella sprängtrycket hos sprängbleck;
- tillåten temperaturlötolans för smältsäkringar; och
- den nominella avblåsningsskapaciteten hos de fjäderbelastade tryckavlastningsanordningarna, sprängblecken eller smältsäkringarna i kubikmeter luft per sekund (m³/s);

När det låter sig göras ska följande information också anges:

- tillverkarens namn och aktuellt artikelnummer för tryckavlastningsanordningen.

6.7.2.13.2 Nominella avblåsningsskapaciteten som anges på de fjäderbelastade tryckavlastningsanordningarna ska bestämmas enligt ISO 4126-1:1991.

6.7.2.14 **Anslutningar till tryckavlastningsanordningar**

6.7.2.14.1 Anslutningar till tryckavlastningsanordningar ska ha tillräcklig storlek för att tillåta erforderligt flöde att passera utan hinder till säkerhetsventilen. Ingen avstängningsventil får installeras mellan tankskalet och tryckavlastningsanordningarna, utom då dubbla anordningar finns för underhåll eller andra skäl, och avstängningsventilerna till de

anordningar som vid tillfället används är låsta i öppet läge eller avstängningsventilerna är kopplade så att åtminstone en av de dubbla anordningarna alltid är i bruk. Det får inte finnas något hinder i en öppning, som leder till en avluftningsanordning eller tryckavlastningsanordning, som kan hindra eller stänga av flödet från tankskalet till den anordningen. Utblåsningsledning från tryckavlastningsanordningen ska när sådan används avge den utsläppta ångan eller vätskan till atmosfären med ett minimum av tryckfall i ledningen.

6.7.2.15 Placering av tryckavlastningsanordningar

6.7.2.15.1 Varje inlopp till tryckavlastningsanordningar ska vara beläget ovanpå tankskalet i ett läge så nära mitten av tanken, sett i längs- och tvärsiktningen, som praktiskt är möjligt. Alla inlopp till tryckavlastningsanordningar ska under maximala fyllningsbetingelser vara belägna i ångfasutrymmet i tanken, och anordningarna ska monteras så att den utströmmande ångan töms utan hinder. För brandfarliga ämnen ska den utströmmande ångan ledas bort från tanken på ett sådant sätt att den inte kan träffa tankskalet. Skyddsanordningar som avleder ångflödet är tillåtna, förutsatt att de inte minskar den erforderliga avblåsningskapaciteten.

6.7.2.15.2 Åtgärder ska vidtas för att förhindra åtkomst till tryckavlastningsanordningarna av obehöriga och för att skydda anordningarna från skada som orsakas av att tanken välter.

6.7.2.16 Mätarutrustning

6.7.2.16.1 Nivåmätare av glas och annat bräckligt material, vilka är i direkt förbindelse med innehållet i tanken, får inte användas.

6.7.2.17 Tankunderrede, ramar, lyft- och surrningsbeslag för UN-tankar

6.7.2.17.1 UN-tankar ska konstrueras och tillverkas med ett underrede som ger ett säkert underlag vid transport. Hänsyn ska härvid tas till krafterna som anges i 6.7.2.2.12 och säkerhetsfaktorn som anges i 6.7.2.2.13 vid konstruktionen. Medar, ramar, vaggor eller andra liknande strukturer är tillåtna.

6.7.2.17.2 De sammanlagda spänningarna som orsakas av tankens montering (t ex vaggor, ram etc.) och tanklyft- och surrningsbeslag får inte orsaka för höga spänningar i någon del av tankskalet. Permanenta lyft- och surrningsbeslag ska fästas på alla UN-tankar. Helst ska de fästas på underredet men får också monteras på förstärkningsplattor som är fästa i tankens stödpunkter.

6.7.2.17.3 Vid konstruktion av underreden och ramar ska hänsyn tas till effekterna av miljöbetingad korrosion.

6.7.2.17.4 Gaffeltunnlar ska kunna tillslutas. Utrustning för tillslutning av gaffeltunnlar ska utgöra en permanent del av ramen eller vara permanent fäst vid ramen. Tankar med ett fack och med en längd under 3,65 meter behöver inte ha tillslutna gaffeltunnlar, under förutsättning att:

- (a) tankskalet inklusive all armatur är väl skyddat från att träffas av truckgafflarna; och
- (b) avståndet mellan gaffeltunnlarnas mittlinjer är minst lika med UN-tankens halva maximilängd.

6.7.2.17.5 När UN-tankar inte är skyddade under transport enligt 4.2.1.2, ska tankskalet och driftutrustningen skyddas mot skador som uppstår på grund av sidledes eller längsgående stöt eller vältning. Utvändig armatur ska skyddas så att utflöde av tankinnehåll efter stöt eller vältning av tanken på dess armatur förhindras. Exempel på skyddsåtgärder:

- (a) skydd mot sidledes stöt, som kan bestå av längsgående balkar vilka skyddar tankskalet på båda sidor i nivå med mittlinjen;
- (b) skydd av UN-tanken mot vältning, vilket kan bestå av förstärkningsringar eller -stänger, fästa tvärs över ramen;
- (c) skydd mot stöt bakifrån, vilket kan bestå av en stötfångare eller ram;
- (d) skydd av tankskalet mot skada genom stöt eller vältning genom användning av en ISO-ram i enlighet med ISO 1496-3:1995.

6.7.2.18 *Typgodkännande*

6.7.2.18.1 TFÄ-besiktningorgan eller i fråga om klass 7 strålsäkerhetscentralen ska utfärda ett typgodkännandecertifikat för varje ny konstruktionstyp. Detta certifikat ska utvisa att UN-tanken har undersökts av nämnd organ, är lämplig för sitt avsedda ändamål och motsvarar bestämmelserna i detta kapitel och i förekommande fall bestämmelserna för ämnen i kapitel 4.2 och tabell A i kapitel 3.2. När en serie UN-tankar tillverkas utan förändring av konstruktionen, ska certifikatet gälla för hela serien. Certifikatet ska hänvisa till typprovningsrapporten, ämnena eller ämnesgrupperna som är tillåtna för transport, materialen för tillverkning av tankskal och beklädnad (om sådan finns) och ett godkännandenummer. Typgodkännandenumret ska bestå av nationalitetsbeteckningen för den stat på vars territorium typgodkännandet utfärdats, dvs. beteckningen för användning i internationell trafik som anges i vägtrafikkonventionen, Wien 1968, och ett registreringsnummer. Eventuella alternativa arrangemang enligt 6.7.1.2 ska framgå av certifikatet. Ett typgodkännande kan gälla för godkännande av mindre UN-tankar, tillverkade av material av samma slag och tjocklek, med samma tillverkningsteknik och med identiska underreden samt likvärdiga förslutningsanordningar och andra tillbehör.

6.7.2.18.2 Typprovningsrapporten för typgodkännande ska innefatta åtminstone följande:

- (a) resultaten av tillämplig ramprovning enligt ISO 1496-3:1995;
- (b) resultaten av första kontroll i 6.7.2.19.3; och
- (c) resultaten av krockprovningen i 6.7.2.19.1, där så är tillämpligt.

6.7.2.19 *Kontroll och provning*

6.7.2.19.1 UN-tankar, som uppfyller definitionen på container i gällande utgåva av den internationella konventionen för säkra containrar (CSC) av 1972, får inte användas, såvida de inte har kvalificeringstestats med framgång, genom att en representativ prototyp av varje konstruktionstyp utsatts för krockprovningen beskriven i testhandboken, del IV, avsnitt 41

6.7.2.19.2 Tankskal och tillbehör på varje UN-tank ska kontrolleras innan de tas i bruk för första gången (första kontroll) och därefter med högst fem års intervall (femårsvis återkommande kontroll) med en mellanliggande återkommande kontroll (2,5-årsvis återkommande kontroll) mitt emellan de femårsvisa återkommande kontrollerna. Sådan 2,5-årsvis kontroll får genomföras inom tre månader från angivet datum. En revisionskontroll ska genomföras oavsett datum för senaste återkommande kontroll där så är nödvändigt enligt 6.7.2.19.7.

6.7.2.19.3 Installationskontroll av en UN-tank ska innefatta en tillverkningskontroll, en invändig och utvändig kontroll av UN-tankens och dess tillbehör med vederbörlig hänsyn till ämnena som ska transporteras, och en tryckprovning. Innan UN-tankens tas i bruk, ska också en täthetsprovning och en kontroll av tillfredsställande funktion hos all driftutrustning genomföras. När tankskalet och dess tillbehör har tryckprovats separat, ska de efter montering täthetsprovats tillsammans.

- 6.7.2.19.4 Femårsvis återkommande kontroll ska innefatta en invändig och utvändig kontroll och som regel en vätsketryckprovning. Skärmning, värmeisolering och liknande ska avlägsnas endast i den utsträckning som behövs för tillförlitlig uppskattning av UN-tankens tillstånd. När tankskalet och dess tillbehör har tryckprovats separat, ska de efter montering täthetsprovas tillsammans.
- 6.7.2.19.5 Mellanliggande 2,5-årsvis återkommande kontroll ska åtminstone innefatta en invändig och utvändig kontroll av UN-tanken och dess tillbehör med vederbörlig hänsyn till ämnena som ska transporteras, en täthetsprovning och en kontroll av tillfredsställande funktion hos all driftutrustning. Skärmning, värmeisolering och liknande ska avlägsnas endast i den utsträckning som behövs för tillförlitlig uppskattning av UN-tankens tillstånd. För UN-tankar avsedda för transport av ett enda ämne får den 2,5-årsvisa invändiga kontrollen utelämnas eller ersättas med andra kontrollförfaranden fastställda av ett TFÄ-besiktningorgan eller i fråga om klass 7 strålsäkerhetscentralen.
- 6.7.2.19.6 En UN-tank får inte fyllas och överlämnas för transport efter utgångsdatum för den senaste femårsvisa eller 2,5-årsvisa återkommande kontroll som krävs enligt 6.7.2.19.2. Dock får en UN-tank som fyllts före utgångsdatum för senaste återkommande kontroll transporteras under en period som inte får överstiga tre månader efter utgångsdatum. Därutöver får en UN-tank transporteras efter utgångsdatum för senaste återkommande kontroll:
- (a) efter tömning men före rengöring, i syfte att genomföra nästa obligatoriska kontroll före återfyllning, och
 - (b) såvida inte ett TFÄ-besiktningorgan eller i fråga om klass 7 strålsäkerhetscentralen godkänt annat, under en period som inte får överstiga 6 månader efter utgångsdatum för senaste återkommande kontroll, för att medge retur av farligt gods för destruktion eller återvinning. Hänvisning till detta undantag ska finnas i godsdeklarationen.
- 6.7.2.19.7 Revisionskontroll är nödvändig när UN-tanken uppvisar tecken på skadade eller korroderade områden eller läckage eller annat tillstånd som visar på en brist som kan påverka UN-tankens hållfasthet och funktion. Omfattningen av revisionskontrollen ska avgöras av skadans storlek eller UN-tankens grad av försämring. Den ska innefatta åtminstone den 2,5-årsvisa kontrollen enligt 6.7.2.19.5.
- 6.7.2.19.8 Invändig och utvändig kontroll ska säkerställa att:
- (a) tankskalet har kontrollerats med avseende på gropfrätning, korrosion, nötning, bucklor, deformationer, defekter i svetsar eller något annat tillstånd inklusive läckage som kan göra UN-tanken osäker vid transport;
 - (b) rörsystem, ventiler, uppvärmnings-/kylsystem och packningar har kontrollerats med avseende på korroderade områden, defekter och andra tillstånd inklusive läckage, som kan göra UN-tanken osäker för fyllning, tömning eller transport;
 - (c) anordningar för att försluta manluckor fungerar och inget läckage förekommer vid manluckor eller packningar;
 - (d) felande eller lösa bultar eller muttrar på flänsanslutningar eller blindflänsar ersätts eller dras åt;
 - (e) alla säkerhetsanordningar och -ventiler är fria från korrosion, deformation eller någon skada eller defekt som kan förhindra deras normala funktion. Fjärrstyrda säkerhetsanordningars och självstängande avstängningsanordningars funktionsduglighet ska kontrolleras;
 - (f) beklädnad, om sådan finns, har kontrollerats i enlighet med kriterier som angetts av tillverkaren;

- (g) erforderlig märkning på UN-tanken är läslig och i enlighet med tillämpliga bestämmelser; och
- (h) ram, underrede och anordningar för lyft av UN-tanken är i tillfredsställande skick.
- 6.7.2.19.9 Kontroll och provning enligt 6.7.2.19.1, 6.7.2.19.3, 6.7.2.19.4, 6.7.2.19.5 och 6.7.2.19.7 ska utföras eller bevitnas av ett TFÄ-besiktningorgan eller i fråga om klass 7 strålsäkerhetscentralen eller besiktningorgan som den har godkänt. När tryckprovning utgör en del av kontrollen, ska provtrycket vara det som anges på skylten på UN-tanken. UN-tanken ska medan den är trycksatt kontrolleras med avseende på läckor i tankskalet, rörsystemet och utrustningen.
- Anm. I de internationella RID-bestämmelserna ska kontroll och provning utföras eller bevitnas av en kontrollant, som är godkänd av behörig myndighet eller av denna utsett organ.*
- 6.7.2.19.10 Alltid när skärning, bränning eller svetsning har utförts på tankskalet ska arbetet vara godkänt av ett TFÄ-besiktningorgan eller i fråga om klass 7 strålsäkerhetscentralen, med beaktande av tekniska norm som säkerhetsteknikcentralen har erkänt. En tryckprovning med det ursprungliga provtrycket ska genomföras efter att arbetet är färdigt.
- 6.7.2.19.11 När felaktigheter upptäcks, som kan sätta säkerheten i fara, får UN-tanken inte åter tas i bruk förrän den har reparerats och provningen har gjorts om med godkänt resultat.

6.7.2.20 Märkning

- 6.7.2.20.1 Varje UN-tank ska försees med en korrosionsbeständig metallskylt permanent fäst på tanken på ett framträdande ställe, lätt åtkomligt för kontroll. När på grund av tankspecifika omständigheter skylten inte kan fästas permanent på tankskalet, ska detta märkas med åtminstone den information som krävs i den tekniska normen som säkerhetsteknikcentralen har erkänt. Åtminstone följande information ska märkas på skylten genom prägling eller liknande.

Tillverkningsland

U	Godkännandeland	Godkännandennummer	För alternativa
N			arrangemang "AA" *
			(se 6.7.1.2)

Tillverkarens namn eller symbol

Tillverkarens serienummer

Ett TFÄ-besiktningorgan eller (i fråga om klass 7 strålsäkerhetscentralen) för typgodkännandet

Ägarens registreringsnummer

Tillverkningsår

Tryckkärlskod som tankskalet har konstruerats efter

Provtryck _____ bar/kPa, (övertryck) ²

Högsta tillåtna arbetstryck (MAWP) _____ bar/kPa, (övertryck) ²

Utvändigt beräkningstryck ³ _____ bar/kPa, (övertryck) ²

Beräkningstemperaturområde _____ °C - _____ °C

Volym vatten vid 20 °C _____ litra

Volym vatten hos varje fack vid 20 °C _____ litra

Datum för första tryckprovning och TFÄ-besiktningorganets identifikation

* AA = Alternative Arrangements (alternativa lösningar).

² Använd enhet ska anges.

³ Se 6.7.2.2.10.

(*Anm. I de internationella RID-bestämmelser kontrollantens identifikation*)

Högsta tillåtna arbetstryck (MAWP) för uppvärmnings-/kylsystem
_____ bar/kPa, (övertryck)²

Material i tankskalet och referens till materialstandard

Likvärdig tjocklek i referensstål _____ mm

Material i eventuell beklädnad

Datum och typ av senaste återkommande kontroll

Månad _____ År _____ Provtryck _____ bar/kPa, (övertryck)²

Identifikation för det TFÄ-besiktningsorgan som utfört eller bevittnat den senaste provningen (*Anm. I de internationella RID-bestämmelserna stämpel för kontrollant*)

6.7.2.20.2 Följande information ska märkas antingen på själva UN-tanken eller på en metallskylt som är fast förbunden med tanken:

Innehavarens namn

Benämning på ämnen som transporteras och högsta medelbulktemperatur om den är över 50 °C

Högsta tillåtna bruttovikt (MPGM) _____ kg

Taravikt _____ kg

Anm. Beträffande identifiering av ämnen som transporteras, se även del 5.

6.7.2.20.3 Om en UN-tank är konstruerad och godkänd för hantering i öppen sjö, ska texten "OFFSHORE PORTABLE TANK" sättas på skylten.

6.7.3 Bestämmelser för konstruktion, tillverkning, kontroll och provning av UN-tankar avsedda för transport av ej kylda kondenserade gaser

6.7.3.1 Definitioner

I detta avsnitt gäller följande definitioner:

Alternativt arrangemang: ett godkännande som utfärdas av säkerhetsteknikcentralen, eller i fråga om klass 7 strålsäkerhetscentralen för en UN-tank eller en MEG-container, som är konstruerad, tillverkad och provad enligt tekniska bestämmelser eller provningsmetoder, vilka avviker från dem som angetts i detta kapitel.

Beräkningsreferenstemperatur: den temperatur vid vilken innehållets ångtryck bestäms i syfte att beräkna högsta tillåtna arbetstryck. Beräkningsreferenstemperaturen ska vara lägre än den kritiska temperaturen hos den ej kylda kondenserade gasen som avses transporteras, för att säkerställa att gasen alltid är flytande. Detta värde är för varje UN-tank enligt följande:

- (a) tankskal med diameter högst 1,5 m: 65 °C,
- (b) tankskal med diameter över 1,5 m:
 - (i) utan isolering eller solskärm: 60 °C,
 - (ii) med solskärm (se 6.7.3.2.12): 55 °C, och
 - (iii) med isolering (se 6.7.3.2.12): 50 °C.

Beräkningstemperaturområde: ska för tankskalet vara mellan -40 °C och +50 °C för ej kylda kondenserade gaser som transporteras under omgivningsbetingelser.

Anm. I de internationella RID-bestämmelserna ska strängare beräkningstemperaturer övervägas för UN-tankar som utsätts för strängare klimatbetingelser.

Beräkningstryck: Trycket som används i beräkningar som krävs av en erkänd tryckkärlekskod. Beräkningstrycket får inte vara lägre än det högsta av följande tryck:

- (a) högsta effektiva tryck som är tillåtet i tanken under fyllning eller tömning, eller

- (b) summan av:
- (i) högsta effektiva arbetstryck som tanken är konstruerad för enligt (b) i definitionen för högsta tillåtna arbetstryck (se ovan), och
 - (ii) ett vätskepelartryck som bestäms utgående från de statiska krafter som anges i 6.7.3.2.9, dock minst 0,35 bar.

Driftutrustning: mätinstrument och anordningar för fyllning, tömning, luftning, säkerhet och isolering.

Fyllningsdensitet: Medelvikten av ej kyld kondenserad gas per liter tankvolym (kg/l). Fyllningsdensiteten ges i UN-tankinstruktion T50 i 4.2.5.2.6.

Högsta tillåtna arbetstryck: ett tryck minst lika med det högsta av följande tryck, uppmätt överst i tanken i driftläge, dock aldrig under 7 bar:

- (a) högsta effektiva övertryck som är tillåtet i tanken under fyllning eller tömning, eller
- (b) högsta effektiva tryck som tanken är konstruerad för, vilket ska vara:
 - (i) för en ej kyld kondenserad gas, angiven i UN-tankinstruktion T50 i 4.2.5.2.6, högsta tillåtna arbetstryck (i bar) som anges i UN-tankinstruktion T50 för gasen i fråga,
 - (ii) för andra ej kylda kondenserade gaser, minst lika med summan av:
 - absoluta ångtrycket (i bar) för den ej kylda kondenserade gasen vid beräkningsreferenstemperaturen, minus 1 bar, och
 - partialtrycket (i bar) av luft och andra gaser i expansionsutrymmet, bestämt med beräkningsreferenstemperaturen och en utvidgning av vätskan på grund av en ökning av medelbulktemperaturen på $t_R - t_F$ (t_F = fyllningstemperatur, vanligtvis 15 °C, t_R = 50 °C, högsta medelbulktemperatur).

Högsta tillåtna bruttovikt: summan av taravikten hos UN-tanken och den tyngsta last som tillåts för transport.

Konstruktionsstål: stål med garanterad minsta brottgräns på mellan 360 N/mm² och 440 N/mm² och garanterad minsta brottförlängning enligt 6.7.3.3.3.

Provtryck: Högsta övertrycket i översta delen av tankskalet under vätsketryckprovning.

Referensstål: stål med brottgräns på 370 N/mm² och brottförlängning på 27 %.

Strukturdelar: element för förstyvning, fastsättning, skydd och stabilitet utanför tankskalet.

Tankskal: den del av UN-tankens som innehåller den ej kylda kondenserade gas som ska transporteras (själva tanken) inklusive öppningar och deras förslutningar, men utan driftutrustning och utvändiga strukturdelar.

Täthetsprovning: en provning där gas används för att utsätta tankskalet och dess driftutrustning för ett effektivt övertryck på minst 25 % av högsta tillåtna arbetstrycket.

UN-tank: en tank för flera transportslag med volym över 450 liter, vilken används för transport av ej kylda kondenserade gaser i klass 2. UN-tankens innefattar ett tankskal, försett med driftutrustning och strukturdelar som behövs för transport av gaser. UN-tankens ska kunna fyllas och tömmas utan att strukturdelar tas bort. Den ska ha stabiliserande element utanför tankskalet och kunna lyftas fullastad. I första hand ska den konstrueras för att lyftas ombord på ett fordon, en järnvägsvagn, ett oceangående fartyg eller ett fartyg som går i inre vattenväg och vara utrustad med medar, beslag eller tillbehör för att möjliggöra mekanisk hantering. Tankfordon, cisternvagnar,

ickemetalliska tankar, IBC-behållare, gasflaskor och storflaskor räknas inte som UN-tankar.

6.7.3.2 Allmänna bestämmelser för konstruktion och tillverkning

- 6.7.3.2.1 Tankskal ska konstrueras och tillverkas i överensstämmelse med dessa bestämmelser och bestämmelserna i en tryckkärlskod som godkänts av säkerhetsteknikcentralen. Tankskal ska tillverkas av metalliska material som är lätt formbara. Materialen ska i princip överensstämma med nationella eller internationella materialstandarder. För svetsade tankskal får endast material användas, vars svetsbarhet har fullständigt klarlagts. Svetsar ska vara fackmässigt utförda och ge fullständig säkerhet. När tillverkningsprocessen eller materialen så kräver, ska tankskal genomgå en värmebehandling för att garantera tillräcklig seghet i svetsfogen och i den värmepåverkade zonen. Vid val av material ska hänsyn tas till beräkningstemperaturområdet med avseende på risken för sprödbrott och spänningsskorrosion samt slagsegheten. När finkornstål använts får det garanterade värdet på sträckgränsen vara högst 460 N/mm² och det garanterade värdet på övre brottgränsen får vara högst 725 N/mm² enligt materialspecifikation. Materialen i UN-tankar ska vara lämpliga för de yttre miljöbetingelser som kan uppkomma under transport.
- 6.7.3.2.2 Tankskal, armatur och rörsystem hos UN-tankar ska tillverkas av material som är:
- (a) i hög grad motståndskraftiga mot de ej kylda kondenserade gaser som avses transporteras; eller
 - (b) ordentligt passiviserade eller neutraliserade genom kemiska reaktioner.
- 6.7.3.2.3 Packningar ska vara av material som är kompatibla med de ej kylda kondenserade gaser som avses transporteras.
- 6.7.3.2.4 Kontakt mellan olika metaller, som kan resultera i skador genom galvanisk verkan, ska undvikas.
- 6.7.3.2.5 Materialen i UN-tanken, inklusive alla anordningar, packningar och tillbehör, får inte menligt påverka de ej kylda kondenserade gaser som avses transporteras i UN-tanken.
- 6.7.3.2.6 UN-tankar ska vara konstruerade och tillverkade med underrede som utgör ett säkert underlag vid transport och med lämpliga lyft- och surrningsbeslag.
- 6.7.3.2.7 UN-tankar ska vara konstruerade för att utan förlust av innehåll motstå åtminstone det invändiga tryck som beror på innehållet och de statiska, dynamiska och termiska belastningar, som uppstår under normala hanterings- och transportbetingelser. Av konstruktionen ska framgå att hänsyn tagits till utmattningseffekter, orsakade av upprepade sådana belastningar under UN-tankens förväntade livslängd.
- 6.7.3.2.8 Tankskal ska konstrueras för att motstå ett utvändigt tryck på minst 0,4 bar övertryck över det invändiga trycket utan bestående deformation. När tanken kommer att utsättas för ett avsevärt vakuum innan fyllning eller under tömning ska den konstrueras för att motstå ett utvändigt tryck på minst 0,9 bar övertryck över det invändiga trycket och ska provas vid det trycket.
- 6.7.3.2.9 UN-tankar och deras fastsättningsanordningar ska med högsta tillåtna last kunna absorbera följande separat verkande statiska krafter:
- (a) i färdriktningen: två gånger högsta tillåtna bruttovikten, multiplicerad med tyngdaccelerationen (g)⁴;

⁴ För beräkningsändamål $g = 9,81 \text{ m/s}^2$.

- (b) horisontellt, vinkelrätt mot färdriktningen: högsta tillåtna bruttovikten (om färdriktningen inte är klart bestämd, två gånger högsta tillåtna bruttovikten), multiplicerad med tyngdaccelerationen (g)⁴;
 - (c) lodrätt uppåt: högsta tillåtna bruttovikten, multiplicerad med tyngdaccelerationen (g)⁴; och
 - (d) lodrätt nedåt: två gånger högsta tillåtna bruttovikten (sammanlagd last inklusive verkan av tyngdkraften, MPM), multiplicerad med tyngdaccelerationen (g)⁴.
- 6.7.3.2.10 Under var och en av krafterna i 6.7.3.2.9 ska säkerhetsfaktorn vara följande:
- (a) för metaller med tydlig sträckgräns: en säkerhetsfaktor 1,5 i förhållande till garanterad sträckgräns; eller
 - (b) för metaller utan tydlig sträckgräns: en säkerhetsfaktor 1,5 i förhållande till den garanterade 0,2 % förlängningsgränsen (1 % förlängningsgräns för austenitiska stål).
- 6.7.3.2.11 Värdena på sträckgräns eller förlängningsgräns ska vara enligt nationell eller internationell materialstandard. När austenitiska stål används, får de angivna minimivärdena för sträckgräns eller förlängningsgräns enligt materialstandard ökas med upp till 15 %, om dessa högre värden är styrka i materialintyget. Om ingen materialstandard finns för metallen ifråga ska det använda värdet på sträckgräns eller förlängningsgräns vara godkänt av ett anmält organ.
- 6.7.3.2.12 När tankskal avsedda för transport av ej kylda kondenserade gaser är försedda med värmeisolering, ska värmeisoleringssystemet uppfylla följande bestämmelser:
- (a) det ska bestå av en solskärm som täcker minst den övre tredjedelen, dock inte mer än övre halvan av tankskalets yta, och skiljs från tankskalet av en luftspalt på cirka 40 mm; eller
 - (b) det ska bestå av en fullständig beklädnad med tillräcklig tjocklek av isolerande material, skyddade så att fuktupptagning och skador förhindras under normala transportbetingelser, och så att en värmeledningsförmåga på högst $0,67 \text{ Wm}^{-2}\text{K}^{-1}$ erhålls;
 - (c) när isoleringshöljet är så slutet att det är gastätt ska en anordning finnas som förhindrar att farligt tryck utvecklas i isoleringsskiktet i händelse av otillräcklig gastäthet hos tankskalet eller dess tillbehör; och
 - (d) värmeisoleringen får inte förhindra åtkomst till armatur och tömningsanordningar.
- 6.7.3.2.13 UN-tankar avsedda för transport av brandfarliga ej kylda kondenserade gaser ska kunna jordas elektriskt.
- 6.7.3.3 Konstruktionskriterier**
- 6.7.3.3.1 Tankskal ska ha cirkulärt tvärsnitt.
- 6.7.3.3.2 Tankskal ska konstrueras och tillverkas så att de motstår ett provtryck på minst 1,3 gånger beräkningstrycket. Vid konstruktionen av tankskalet ska hänsyn tas till minimivärdena på högsta tillåtna arbetstryck som ges i UN-tankinstruktion T50 i 4.2.5.2.6 för varje ej kyld kondenserad gas avsedd för transport. Observera bestämmelserna i 6.7.3.4 om minsta godstjocklek hos tankskalen.
- 6.7.3.3.3 För stål med tydlig sträckgräns, eller garanterad förlängningsgräns (0,2 % i allmänhet eller 1 % för austenitiska stål) får den primära membranspänningen σ (sigma) i tankskalet inte överstiga det lägsta värdet av $0,75 R_e$ eller $0,50 R_m$ vid provtrycket, där:
 R_e = sträckgräns i N/mm^2 eller 0,2 % förlängningsgräns, eller för austenitiska stål 1 % förlängningsgräns;

R_m = minsta brottgräns i N/mm^2 .

- 6.7.3.3.3.1 Värdena på R_e och R_m som ska användas, ska vara minimivärden angivna i nationell eller internationell materialstandard. När austenitiska stål används, får de i materialstandarderna angivna minimivärdena för R_e eller R_m ökas med upp till 15 %, om dessa högre värden är styrkta i materialintyget. Om ingen materialstandard finns för stålet ifråga ska det använda värdet på R_e eller R_m vara godkänt av ett anmält organ.
- 6.7.3.3.3.2 Stål med ett förhållande R_e/R_m över 0,85 får inte användas för tillverkning av svetsade tankskal. Värdena på R_e och R_m som ska användas för att bestämma detta förhållande ska vara de värden som anges i materialintyget.
- 6.7.3.3.3.3 Stål som används för tillverkning av tankskal ska ha en brottförlängning i procent på minst $\frac{10\,000}{R_m}$, dock med ett absolut minimum på 16 % för finkornstål och 20 % för andra stål
- 6.7.3.3.3.4 För bestämning av faktiska materialvärden ska observeras att för plåt ska dragprovstavens axel vara i rät vinkel (transversell) mot valsningsriktningen. Brottförlängningen ska mätas på provstavar med rektangulärt tvärsnitt enligt ISO 6892:1998 med 50 mm mätlängd.

6.7.3.4 **Minsta godstjocklek**

- 6.7.3.4.1 Minsta godstjocklek ska vara den största tjockleken som erhålls av:
- minimitjockleken bestämd enligt bestämmelserna i 6.7.3.4; och
 - minimitjockleken bestämd enligt den säkerhetsteknikcentralen erkända tryckkärlskoden och med hänsyn till bestämmelserna i 6.7.3.3
- 6.7.3.4.2 Mantel, gavlar och manluckor på tankar med diameter högst 1,80 m ska vara minst 5 mm tjocka för referensstål eller ha likvärdig tjocklek för det stål som ska användas. Tankar med diameter över 1,80 m ska vara minst 6 mm tjocka för referensstål eller ha likvärdig tjocklek för det stål som ska användas.
- 6.7.3.4.3 Godstjockleken på mantel, gavlar och manluckor hos tankskal ska vara minst 4 mm, oavsett konstruktionsmaterial.
- 6.7.3.4.4 Likvärdig tjocklek hos ett stål, annan än tjockleken som krävs för referensstålet i 6.7.3.4.2 ska bestämmas med följande formel:
- $$e_1 = \frac{21,4 e_0}{\sqrt[3]{R_{m1} \times A_1}},$$
- där:
- e_1 = erforderlig likvärdig godstjocklek (i mm) för det stål som ska användas;
- e_0 = minimigodstjocklek (i mm) för referensstålet, angiven i 6.7.3.4.2;
- R_{m1} = garanterad minsta brottgräns (i N/mm^2) för det stål som ska användas (se 6.7.3.3.3);
- A_1 = garanterad minsta brottförlängning (i %) för det stål som ska användas, enligt nationell eller internationell standard.
- 6.7.3.4.5 Godstjockleken får aldrig vara mindre än vad som anges i 6.7.3.4.1 - 6.7.3.4.3. Alla delar av tankskalet ska ha en minimitjocklek enligt 6.7.3.4.1 - 6.7.3.4.3. Denna tjocklek gäller exklusivt eventuella korrosionstillägg.
- 6.7.3.4.6 När konstruktionsstål används (se 6.7.3.1) krävs ingen beräkning med formeln i 6.7.3.4.4.

6.7.3.4.7 Det får inte finnas någon plötslig förändring av plåttjocklek där gavlarna är fästa vid tankskalets mantel.

6.7.3.5 Driftutrustning

6.7.3.5.1 Driftutrustning ska vara placerad så att den skyddas mot risken att slitas av eller skadas under hantering och transport. När förbandet mellan tankskal och ram medger relativ rörelse mellan delarna, ska utrustningen fästas så att sådan rörelse inte medför skador på delarna. Den utvändiga tömningsarmaturen (röranslutningar, avstängningsanordningar), den invändiga avstängningsventilen och dess säte ska skyddas mot risken att slitas av av yttre krafter (till exempel med användning av skjuvsektioner). Fyllnings- och tömningsanordningar (med flänsar och skruvproppar) och alla skyddskåpor ska kunna säkras mot att öppnas oavsiktligt.

6.7.3.5.2 Alla öppningar i tankskalet med diameter över 1,5 mm, med undantag av öppningar för tryckavlastningsanordningar, inspektionsöppningar och tillslutna pysöppningar, ska vara försedda med minst tre av varandra oberoende avstängningsanordningar i serie, där den första ska vara en invändig avstängningsventil, rörbrottsventil eller likvärdig anordning, den andra en utvändig avstängningsventil och den tredje en blindfläns eller likvärdig anordning.

6.7.3.5.2.1 När en UN-tank är försedd med rörbrottsventil ska denna vara monterad så att dess säte är inne i tankskalet eller innanför en svetsad fläns, eller om den är monterad utvändigt ska dess fästen vara konstruerade så att dess funktion bibehålls i händelse av stöt. Rörbrottsventilerna ska väljas ut och monteras så att de stänger automatiskt när det av tillverkaren angivna märkflödet uppnås. Anslutningar och tillbehör som leder till eller från en sådan ventil ska ha kapacitet för ett flöde över märkflödet för rörbrottsventilen.

6.7.3.5.3 För öppningar för fyllning och tömning ska den första avstängningsanordningen vara en invändig avstängningsventil och den andra en avstängningsventil, placerad på ett tillgängligt ställe på varje tömnings- och fyllningsrör.

6.7.3.5.4 För bottenöppningar för fyllning och tömning i UN-tankar använda för transport av brandfarliga och/eller giftiga ej kylda kondenserade gaser ska den invändiga avstängningsventilen vara av snabbstängande typ, som stänger automatiskt i händelse av oavsiktlig rörelse hos UN-tankens under fyllning eller tömning eller vid omvälvning av brand. Denna anordning ska även kunna manövreras med fjärrkontroll.

6.7.3.5.5 Förutom öppningar för fyllning, tömning och gastryckutjämning får tankskal ha öppningar i vilka mätare, termometrar och manometrar kan monteras. Anslutningar för sådana instrument ska tillverkas av lämpliga svetsade stutsar eller fickor och får inte vara iskruvade anslutningar genom tankskalet.

6.7.3.5.6 Alla UN-tankar ska vara försedda med ett manhål eller annan inspektionsöppning med lämplig storlek för att medge invändig kontroll och tillräcklig åtkomst för underhåll och reparation av tankens inre.

6.7.3.5.7 Så långt det är möjligt ska utvändiga armatur finnas samlad i grupper.

6.7.3.5.8 Varje anslutning till en UN-tank ska vara tydligt märkt för att ange dess funktion.

6.7.3.5.9 Varje avstängningsventil eller annat förslutningssätt ska konstrueras och tillverkas för ett nominellt tryck minst lika med högsta tillåtna arbetstryck i tankskalet med hänsyn till förväntade temperaturer under transport. Alla avstängningsventiler med skruvad spindel ska stängas med en medurs rattrörelse. För andra avstängningsventiler ska läge (öppen och stängd) och stängningsriktning vara tydligt markerade. Alla avstängningsventiler ska konstrueras för att förhindra oavsiktlig öppning.

- 6.7.3.5.10 Rörssystem ska konstrueras, tillverkas och installeras så att risk för skada genom värmeutvidgning och -sammandragning eller mekanisk stöt och vibration undviks. Alla rör ska vara av lämpligt metalliskt material. Svetsade rörskarvar ska användas då så är möjligt.
- 6.7.3.5.11 Skarvar i kopparrör ska hårdlödas eller ha ett lika starkt metallförband. Smältpunkten hos lödningsmaterialen ska vara lägst 525 °C. Skarvarna får inte reducera rörsystemets styrka, vilket kan inträffa vid gängskärning.
- 6.7.3.5.12 Sprängtrycket hos alla rör och röranslutningar ska vara minst lika med det högsta av följande två värden: antingen fyra gånger högsta tillåtna arbetstryck hos tanken eller fyra gånger det tryck som de kan utsättas för i drift genom inverkan av en pump eller annan utrustning (utom säkerhetsventiler).
- 6.7.3.5.13 Sega metaller ska användas vid tillverkning av förslutningsanordningar, ventiler och tillbehör.
- 6.7.3.6 Bottenöppningar**
- 6.7.3.6.1 Vissa ej kylda kondenserade gaser får inte transporteras i UN-tankar med bottenöppningar, när det anges i UN-tankinstruktion T50 i 4.2.5.2.6 att bottenöppningar är förbjudna. Det får inte finnas några öppningar under vätskenivån i tanken, när den är fylld till sin högsta tillåtna fyllningsgräns.
- 6.7.3.7 Tryckavlastningsanordningar**
- 6.7.3.7.1 UN-tankar ska vara försedda med en eller flera fjäderbelastade tryckavlastningsanordningar. Tryckavlastningsanordningarna ska öppna automatiskt vid ett tryck på minst högsta tillåtna arbetstrycket och vara helt öppna vid ett tryck lika med 110 % av högsta tillåtna arbetstrycket. Dessa anordningar ska efter utsläppet stängas vid ett tryck, som är lägst 10 % under öppningstrycket, och ska förbli stängda vid alla lägre tryck. Tryckavlastningsanordningarna ska vara av en typ som motstår dynamiska krafter inklusive vätskeskvalp. Sprängbleck som inte är monterade i serie med en fjäderbelastad tryckavlastningsanordning är inte tillåtna.
- 6.7.3.7.2 Tryckavlastningsanordningar ska konstrueras så att inträngning av främmande ämnen, gasläckage och utveckling av farligt övertryck förhindras.
- 6.7.3.7.3 UN-tankar avsedda för transport av vissa ej kylda kondenserade gaser upptagna i UN-tankinstruktion T50 i 4.2.5.2.6 ska ha en tryckavlastningsanordning som är godkänd av ett anmält organ. Såvida inte UN-tanken uteslutande är avsedd för transport av ett enda ämne och är utrustad med godkänd tryckavlastningsanordning av ett material som är kompatibelt med detta ämne, ska tryckavlastningsanordningen bestå av ett sprängbleck, följt av en fjäderbelastad tryckavlastningsanordning. Mellan sprängblecket och tryckavlastningsanordningen ska finnas en tryckmätare eller annat lämpligt kontrollinstrument för detektering av brott, porer eller läckage i sprängblecket, som skulle kunna orsaka felfunktion hos tryckavlastningssystemet. Sprängblecket ska brista vid ett nominellt tryck som är 10 % över öppningstrycket hos anordningen.
- 6.7.3.7.4 För UN-tankar, som är avsedda för transport av olika gaser, ska tryckavlastningsanordningen öppnas vid det tryck som anges i 6.7.3.7.1 för den gas som har det högsta värdet på högsta tillåtna arbetstryck av de gaser som får transporteras i UN-tanken.

6.7.3.8 Kapacitet hos tryckavlastningsanordningar

6.7.3.8.1 Den sammanlagda avblåsningskapaciteten hos avlastningsanordningarna ska vara tillräcklig för att om UN-tanken är fullständigt omvärd av lågor trycket (inklusive tryckackumulering) i tanken inte ska överstiga 120 % av högsta tillåtna arbetstryck. Fjäderbelastade tryckavlastningsanordningar ska användas för att uppnå den föreskrivna avblåsningskapaciteten. För UN-tankar, som är avsedda för transport av olika gaser, ska den sammanlagda avblåsningskapaciteten hos avlastningsanordningarna beräknas för den gas som kräver den högsta avblåsningskapaciteten av de gaser som får transporteras i UN-tanken.

6.7.3.8.1.1 För att bestämma den totala erforderliga kapaciteten hos avlastningsanordningen, vilken ska anses vara summan av de olika anordningarnas individuella kapacitet, ska följande formel⁵ användas:

$$Q = 12,4 \frac{FA^{0,82}}{LC} \sqrt{\frac{ZT}{M}},$$

där:

Q = minsta erforderliga avblåsningskapacitet i kubikmeter luft per sekund (m³/s) vid normalbetingelserna 1 bar och 0 °C (273 K);

F = en koefficient med följande värde:

för oisolerade tankar: F = 1;

för isolerade tankar: $F = \frac{U(649 - t)}{13,6}$, dock aldrig mindre än 0,25,

där: U = isoleringens värmeledningsförmåga vid 38 °C i kW m⁻² K⁻¹;

t = faktisk temperatur hos ämnet under fyllning (i °C), om denna temperatur är okänd sätts t = 15 °C;

Det ovan angivna värdet på F för isolerade tankar får användas, förutsatt att isoleringen uppfyller bestämmelserna i 6.7.3.8.1.2,

där:

A = total utvändig yta hos tankskalet i kvadratmeter;

Z = gaskompressibilitetsfaktorn under ackumuleringsbetingelser (avblåsningsbetingelser) (om denna faktor är okänd sätts Z = 1,0);

T = absolut temperatur i Kelvin (°C + 273) ovanför tryckavlastningsanordningen under ackumuleringsbetingelser (avblåsningsbetingelser);

L = ångbildningsvärme hos vätskan i kJ/kg under ackumuleringsbetingelser (avblåsningsbetingelser);

M = molekylvikt hos den utsläppta gasen;

C = en konstant som härleds ur en av följande formler som funktion av förhållandet k mellan specifika värmetal:

$$k = \frac{c_p}{c_v},$$

där:

⁵ Denna formel gäller endast för ej kylda kondenserade gaser som har kritisk temperatur klart över temperaturen i ackumulerat tillstånd. För gaser som har kritisk temperatur nära eller under temperaturen i ackumulerat tillstånd ska hänsyn tas till gasens övriga termodynamiska egenskaper vid bestämningen av tryckavlastningsanordningens avblåsningskapacitet (se exempelvis CGA S-1.2-2003 "Pressure Relief Device Standards – Part 2 – Cargo and Portable Tanks for Compressed Gases").

c_p är det specifika värmets vid konstant tryck; och

c_v är det specifika värmets vid konstant volym.

När $k > 1$:

$$C = \sqrt{k \left(\frac{2}{k+1} \right)^{\frac{k+1}{k-1}}};$$

När $k = 1$ eller k är okänt:

$$C = \frac{1}{\sqrt{e}} = 0,607, \text{ missä } e \text{ on matemaattinen vakio} = 2,7183.$$

C kan även hämtas ur följande tabell:

k	C	k	C	k	C
1,00	0,607	1,26	0,660	1,52	0,704
1,02	0,611	1,28	0,664	1,54	0,707
1,04	0,615	1,30	0,667	1,56	0,710
1,06	0,620	1,32	0,671	1,58	0,713
1,08	0,624	1,34	0,674	1,60	0,716
1,10	0,628	1,36	0,678	1,62	0,719
1,12	0,633	1,38	0,681	1,64	0,722
1,14	0,637	1,40	0,685	1,66	0,725
1,16	0,641	1,42	0,688	1,68	0,728
1,18	0,645	1,44	0,691	1,70	0,731
1,20	0,649	1,46	0,695	2,00	0,770
1,22	0,652	1,48	0,698	2,20	0,793
1,24	0,656	1,50	0,701		

6.7.3.8.1.2 Isoleringssystem som används i syfte att minska avblåsningsskapaciteten ska vara godkända av ett anmält organ. I samtliga fall ska isoleringssystem som är godkända för detta ändamål:

- förlbli effektiva vid alla temperaturer upp till 649 °C; och
- ha ett hölje av ett material med smältpunkt på minst 700 °C.

6.7.3.9 Märkning av tryckavlastningsanordningar

6.7.3.9.1 Varje tryckavlastningsanordning ska vara enkelt och varaktigt märkt med följande:

- öppningstrycket (i bar eller kPa);
- tillåten tolerans för tömningstrycket hos fjäderbelastade anordningar;
- referenstemperaturen som motsvarar nominella sprängtrycket hos sprängbleck; och
- den nominella avblåsningsskapaciteten hos anordningen i kubikmeter luft per sekund (m^3/s);

När det låter sig göras ska följande information också visas:

- tillverkarens namn och aktuellt artikelnummer för tryckavlastningsanordningen.

6.7.3.9.2 Nominella avblåsningsskapaciteten som anges på tryckavlastningsanordningar ska bestämmas enligt ISO 4126-1:1991.

6.7.3.10 Anslutningar till tryckavlastningsanordningar

6.7.3.10.1 Anslutningar till tryckavlastningsanordningar ska ha tillräcklig storlek för att tillåta erforderligt flöde att passera utan hinder till säkerhetsventilen. Ingen avstängningsventil får installeras mellan tankskalet och tryckavlastningsanordningarna, utom då dubbla anordningar finns för underhåll eller andra skäl, och avstängningsventilerna till de anordningar som vid tillfället används är låsta i öppet läge eller avstängningsventilerna är kopplade så att åtminstone en av de dubbla anordningarna alltid är i bruk och i skick att uppfylla bestämmelserna i 6.7.3.8. Det får inte finnas något hinder i en öppning, som leder till en avluftningsanordning eller tryckavlastningsanordning, som kan hindra eller stänga av flödet från tankskalet till den anordningen. Utblåsningsledning från tryckavlastningsanordningen ska när sådan används avge den utsläppta ångan eller vätskan till atmosfären med ett minimum av tryckfall i ledningen.

6.7.3.11 Placering av tryckavlastningsanordningar

6.7.3.11.1 Varje inlopp till tryckavlastningsanordningar ska vara beläget ovanpå tankskalet i ett läge så nära mitten av tanken, sett i längs- och tvärsiktningen, som möjligt. Alla inlopp till tryckavlastningsanordningar ska under maximala fyllningsbetingelser vara belägna i ångfasutrymmet i tanken, och anordningarna ska monteras så att den utströmmande ångan töms utan hinder. För brandfarliga ej kylda kondenserade gaser ska den utströmmande ångan ledas bort från tanken på ett sådant sätt att den inte kan träffa tankskalet. Skyddsanordningar som avleder ångflödet är tillåtna, förutsatt att de inte minskar den erforderliga avblåsningskapaciteten.

6.7.3.11.2 Åtgärder ska vidtas för att förhindra åtkomst till tryckavlastningsanordningarna av obehöriga och för att skydda anordningarna från skada som orsakas av att tanken välter.

6.7.3.12 Mätarutrustning

6.7.3.12.1 Såvida inte en UN-tank är avsedd att fyllas efter vikt ska den vara utrustad med en eller flera nivåmätare. Nivåmätare av glas och annat bräckligt material, vilka är i direkt förbindelse med innehållet i tanken, får inte användas.

6.7.3.13 Tankunderrede, ramar, lyft- och surrningsbeslag för UN-tankar

6.7.3.13.1 UN-tankar ska konstrueras och tillverkas med ett underrede som ger ett säkert underlag vid transport. Hänsyn ska härvid tas till krafterna som anges i 6.7.3.2.9 och säkerhetsfaktorn som anges i 6.7.3.2.10 vid konstruktionen. Medar, ramar, vaggor eller andra liknande strukturer är tillåtna.

6.7.3.13.2 De sammanlagda spänningarna som orsakas av tankens montering (t ex vaggor, ram etc.) och tanklyft- och surrningsbeslag får inte orsaka för höga spänningar i någon del av tankskalet. Permanenta lyft- och surrningsbeslag ska fästas på alla UN-tankar. Helst ska de fästas på underredet men får också monteras på förstärkningsplattor som är fästa i tankens stödpunkter.

6.7.3.13.3 Vid konstruktion av underreden och ramar ska hänsyn tas till effekterna av miljöbetingad korrosion.

6.7.3.13.4 Gaffeltunnlar ska kunna tillslutas. Utrustning för tillslutning av gaffeltunnlar ska utgöra en permanent del av ramen eller vara permanent fäst vid ramen. Tankar med ett fack och med en längd under 3,65 meter behöver inte ha tillslutna gaffeltunnlar, under förutsättning att:

- (a) tankskalet inklusive all armatur är väl skyddat från att träffas av truckgafflarna; och
- (b) avståndet mellan gaffeltunnlarnas mittlinjer är minst lika med UN-tankens halva maximilängd.

- 6.7.3.13.5 När UN-tankar inte är skyddade under transport enligt 4.2.2.3, ska tankskalet och driftutrustningen skyddas mot skador som uppstår på grund av sidledes eller längsgående stöt eller vältnings. Utvändig armatur ska skyddas så att utflöde av tankinnehåll efter stöt eller vältnings av tanken på dess armatur förhindras. Exempel på skyddsåtgärder:
- skydd mot sidledes stöt, vilket kan bestå av längsgående balkar som skyddar tankskalet på båda sidor i nivå med mittlinjen;
 - skydd av UN-tanken mot vältnings, vilket kan bestå av förstärkningsringar eller -stänger, fästa tvärs över ramen;
 - skydd mot stöt bakifrån, vilket kan bestå av en stötfångare eller ram;
 - skydd av tankskalet mot skada genom stöt eller vältnings genom användning av en ISO-ram i enlighet med ISO 1496-3:1995.

6.7.3.14 *Typgodkännande*

- 6.7.3.14.1 Ett anmält organ ska utfärda ett typgodkännandecertifikat för varje ny konstruktionstyp. Detta certifikat ska utvisa att UN-tanken har undersökts av nämnd organ, är lämplig för sitt avsedda ändamål och motsvarar bestämmelserna i detta kapitel och i förekommande fall bestämmelserna för gaser som anges i UN-tankinstruktion T50 i 4.2.5.2.6. När en serie UN-tankar tillverkas utan förändring av konstruktionen, ska certifikatet gälla för hela serien. Certifikatet ska hänvisa till typprovningensrapporten, de gaser som är tillåtna för transport, materialen för tillverkning av tankskalet och ett typgodkännandenummer. Typgodkännandenumret ska bestå av nationalitetsbeteckningen för den stat på vars territorium godkännandet utfärdats, dvs. beteckningen för användning i internationell trafik som föreskrivs i vägtrafikkonventionen, Wien 1968, och ett registreringsnummer. Eventuella alternativa arrangemang enligt 6.7.1.2 ska framgå av certifikatet. Ett typgodkännande kan gälla för godkännande av mindre UN-tankar tillverkade av material av samma slag och tjocklek, med samma tillverkningsteknik och med identiska underrederna samt likvärdiga förslutningsanordningar och andra tillbehör.
- 6.7.3.14.2 Typprovningensrapporten för typgodkännande ska innefatta åtminstone följande:
- resultaten av tillämplig ramprovning angiven i ISO 1496-3:1995;
 - resultaten av första kontroll enligt 6.7.3.15.3; och
 - resultaten av krockprovningen enligt 6.7.3.15.1, där så är tillämpligt.

6.7.3.15 *Kontroll och provning*

- 6.7.3.15.1 UN-tankar, som uppfyller definitionen på container i gällande utgåva av den internationella konventionen för säkra containrar (CSC) av 1972, får inte användas, såvida de inte har kvalificeringstestats med framgång, genom att en representativ prototyp av varje konstruktionstyp utsatts för krockprovningen beskriven i testhandboken, del IV, avsnitt 41.
- 6.7.3.15.2 Tankskal och tillbehör på varje UN-tank ska kontrolleras innan de tas i bruk för första gången (första kontroll) och därefter med högst fem års intervall (femårsvis återkommande kontroll) med en mellanliggande återkommande kontroll (2,5-årsvis återkommande kontroll) mitt emellan de femårsvisa återkommande kontrollerna. Sådan 2,5-årsvis kontroll får genomföras tre månader före eller efter angivet datum. En revisionskontroll ska genomföras oavsett datum för senaste återkommande kontroll där så är nödvändigt enligt 6.7.3.15.7.
- 6.7.3.15.3 Installationskontroll av en UN-tank ska innefatta en tillverkningskontroll, en invändig och utvändig kontroll av UN-tankens och dess tillbehör med vederbörlig hänsyn till de ej kylda kondenserade gaser som ska transporteras, och en tryckprovning med användning av ett provtryck enligt 6.7.3.3.2. Tryckprovningen får utföras som vattentryckprovning eller med användning av annan vätska eller gas med tillstånd av ett anmält organ. Innan

UN-tanken tas i bruk, ska också en täthetsprovning och en kontroll av tillfredsställande funktion hos all driftutrustning genomföras. När tankskalet och dess tillbehör har tryckprovats separat, ska de efter montering täthetsprovas tillsammans. Alla svetsar i tankskalet, som utsätts för full spänningsnivå, ska kontrolleras under installationskontrollen genom radiografi, ultraljud eller annan oförstörande provningsmetod. Detta gäller inte ytterskal.

- 6.7.3.15.4 Femårsvis återkommande kontroll ska innefatta en invändig och utvändig kontroll och som regel en väsketryckprovning. Skärmning, värmeisolering och liknande ska avlägsnas endast i den utsträckning som behövs för tillförlitlig uppskattning av UN-tankens tillstånd. När tankskalet och dess tillbehör har tryckprovats separat, ska de efter montering täthetsprovas tillsammans.
- 6.7.3.15.5 Mellanliggande 2,5-årsvis återkommande kontroll ska åtminstone innefatta en invändig och utvändig kontroll av UN-tanken och dess tillbehör med vederbörlig hänsyn till de ej kylda kondenserade gaser som ska transporteras, en täthetsprovning och en kontroll av tillfredsställande funktion hos all driftutrustning. Skärmning, värmeisolering och liknande ska avlägsnas endast i den utsträckning som behövs för tillförlitlig uppskattning av UN-tankens tillstånd. För UN-tankar avsedda för transport av en enda ej kyld kondenserad gas får den 2,5-årsvisa invändiga kontrollen utelämnas eller ersättas med andra kontrollförfaranden fastställda av ett anmält organ.
- 6.7.3.15.6 En UN-tank får inte fyllas och överlämnas för transport efter utgångsdatum för den senaste femårsvisa eller 2,5-årsvisa återkommande kontroll som krävs enligt 6.7.3.15.2. Dock får en UN-tank som fyllts före utgångsdatum för senaste återkommande kontroll transporteras under en period som inte får överstiga tre månader efter utgångsdatum. Därutöver får en UN-tank transporteras efter utgångsdatum för senaste återkommande kontroll:
- (a) efter tömning men före rengöring, i syfte att genomföra nästa obligatoriska kontroll före återfyllning, och
 - (b) såvida inte ett anmält organ godkänt annat, under en period som inte får överstiga 6 månader efter utgångsdatum för senaste återkommande kontroll, för att medge retur av farligt gods för destruktion eller återvinning. Hänvisning till detta undantag ska finnas i godsdeklarationen.
- 6.7.3.15.7 Revisionskontroll är nödvändig när UN-tanken uppvisar tecken på skadade eller korroderade områden, läckage eller annat tillstånd som visar på en brist som kan påverka UN-tankens hållfasthet och funktion. Omfattningen av revisionskontrollen ska avgöras av skadans storlek eller UN-tankens grad av försämring. Den ska innefatta åtminstone den 2,5-årsvisa kontrollen enligt 6.7.3.15.5.
- 6.7.3.15.8 Invändig och utvändig kontroll ska säkerställa att:
- (a) tankskalet har kontrollerats med avseende på gropfrätning, korrosion, nötning, bucklor, deformationer, defekter i svetsar eller något annat tillstånd inklusive läckage som kan göra UN-tanken osäker vid transport;
 - (b) rörsystem, ventiler och packningar har kontrollerats med avseende på korroderade områden, defekter och andra tillstånd inklusive läckage, som kan göra UN-tanken osäker för fyllning, tömning eller transport;
 - (c) anordningar för att försluta manluckor fungerar och inget läckage förekommer vid manluckor eller packningar;
 - (d) felande eller lösa bultar eller muttrar på flänsanslutningar eller blindflänsar ersätts eller dras åt;
 - (e) alla säkerhetsanordningar och -ventiler är fria från korrosion, deformation eller någon skada eller defekt som kan förhindra deras normala funktion. Fjärrstyrda

säkerhetsanordningars och självstängande avstängningsanordningars funktionsduglighet ska kontrolleras;

- (f) erforderliga märkningar på UN-tanken är läsliga och i enlighet med tillämpliga bestämmelser; och
- (g) ram, underrede och anordningar för lyft av UN-tanken är i tillfredsställande skick.

6.7.3.15.9 Kontroll och provning enligt 6.7.3.15.1, 6.7.3.15.3, 6.7.3.15.4, 6.7.3.15.5 och 6.7.3.15.7 ska utföras eller bevitnas av ett anmält organ. När tryckprovning utgör en del av kontrollen, ska provtrycket vara det som anges på skylten på UN-tanken. UN-tanken ska medan den är trycksatt kontrolleras med avseende på läckor i tankskalet, rörsystemet och utrustningen.

Anm. I de internationella RID-bestämmelserna ska kontroll och provning utföras eller bevitnas av en kontrollant, som är godkänd av behörig myndighet eller av denna utsett organ.

6.7.3.15.10 Alltid när skärning, bränning eller svetsning har utförts på tankskalet ska arbetet vara godkänt av ett anmält organ, med beaktande av tryckkärlskoden säkerhetsteknikcentralen har erkänt. En tryckprovning med det ursprungliga provtrycket ska genomföras efter att arbetet är färdigt.

6.7.3.15.11 När felaktigheter upptäcks, som kan sätta säkerheten i fara, får UN-tanken inte åter tas i bruk förrän den har reparerats och tryckprovningen har gjorts om med godkänt resultat.

6.7.3.16 **Märkning**

6.7.3.16.1 Varje UN-tank ska förses med en korrosionsbeständig metallskylt permanent fäst på tanken på ett framträdande ställe, lätt åtkomligt för kontroll. När på grund av tankspecifika omständigheter skylten inte kan fästas permanent på tankskalet, ska detta märkas med åtminstone den information som krävs i tryckkärlskoden säkerhetsteknikcentralen har erkänt. Åtminstone följande information ska märkas på skylten genom prägling eller liknande.

Tillverkningsland

U Godkännande land Godkännandenummer För alternativa arrangemang
N "AA" * (se 6.7.1.2)

Tillverkarens namn eller symbol

Tillverkarens serienummer

Ett anmält organ för typgodkännandet

Ägarens registreringsnummer

Tillverkningsår

Tryckkärlskod som tankskalet har konstruerats efter

Provtryck _____ bar/kPa, (övertryck) ⁶

Högsta tillåtna arbetstryck (MAWP) _____ bar/kPa, (övertryck) ⁶

Utvändigt beräkningstryck ⁷ _____ bar/kPa, (övertryck) ⁶

Beräkningstemperaturområde _____ °C - _____ °C

Beräkningsreferenstemperatur _____ °C

Volym vatten vid 20 °C _____ liter

Datum för första tryckprovning och kontrollantens märkning

(Anm. I de internationella RID-bestämmelserna kontrollantens identifikation)

Material i tankskalet och referens till materialstandard

* AA = Alternative Arrangements (alternativa lösningar).

⁶ Använd enhet ska anges.

⁷ Se 6.7.3.2.8.

Likvärdig tjocklek i referensstål _____ mm
 Datum och typ av senaste återkommande kontroll
 Månad _____ År _____ Provtryck _____ bar/kPa, (övertryck)⁶
 Stämpel för den kontrollant som utfört eller bevittnat den senaste provningen
 (*Anm. I de internationella RID-bestämmelserna stämpel för kontrollant*)

6.7.3.16.2 Följande information ska märkas antingen på själva UN-tanken eller på en metallskylt som är fast förbunden med tanken:

Brukarens namn
 Benämning på ej kylda kondenserade gaser godkända för transport
 Högsta tillåtna lastvikt för varje tillåten ej kyld kondenserad gas _____ kg
 Högsta tillåtna bruttovikt (MPGM) _____ kg
 Taravikt _____ kg

Anm. Beträffande märkning av ej kylda kondenserade gaser som transporteras, se även del 5.

6.7.3.16.3 Om en UN-tank är konstruerad och godkänd för hantering i öppen sjö, ska texten "OFFSHORE PORTABLE TANK" sättas på skylten.

6.7.4 Bestämmelser för konstruktion, tillverkning, kontroll och provning av UN-tankar avsedda för transport av kylda kondenserade gaser

6.7.4.1 Definitioner

I detta avsnitt gäller följande definitioner:

Alternativt arrangemang: ett godkännande som utfärdas av strålsäkerhetscentralen (klass 7) och säkerhetsteknikcentralen (alla andra klasser) för en UN-tank eller en MEG-container, som är konstruerad, tillverkad och provad enligt tekniska bestämmelser eller provningsmetoder, vilka avviker från dem som angetts i detta kapitel.

Driftutrustning: mätinstrument och anordningar för fyllning, tömning, luftning, säkerhet, trycksättning, kylning och värmeisolering;

Hålltid: Tiden som åtgår från att initialt fyllt tillstånd etablerats tills att trycket på grund av värmeinflöde har stigit till det lägsta inställda trycket på tryckbegränsningsanordningen.

Högsta tillåtna arbetstryck (MAWP, Maximum Allowable Working Pressure) det högsta tillåtna effektiva övertrycket i översta delen av en lastad UN-tank under drift, inklusive högsta effektiva övertrycket under fyllning eller tömning;

Högsta tillåtna bruttovikt (MPGM, Maximum Permissible Gross Mass) summan av taravikten hos UN-tanken och den tyngsta last som tillåts för transport tarkoittaa tyhjän UN-säiliön ja suurimman sallitun kuljetuskuorman yhteismassaa;

Lägsta beräkningstemperatur: den temperatur som används för konstruktion och tillverkning av tankskalet, högst lika med den lägsta (kallaste) temperatur (drifttemperatur) innehållet har under normala fyllnings-, tömnings- och transportförhållanden.

Provtryck: Högsta övertrycket i översta delen av tankskalet under tryckprovning;

Referensstål: stål med brottgräns på 370 N/mm² och brottförlängning på 27 %;

Strukturdelar: element för förstyrkning, fastsättning, skydd och stabilitet utanför tankskalet;

Tank: en konstruktion som normalt består av antingen:

- (a) ett ytterskal och ett eller flera inre tankskal, där utrymmet mellan tankskal och ytterskal är lufttomt (vakuumisolering) och kan innehålla ett värmeisoleringsystem; eller
- (b) ett ytterskal och ett inre tankskal med ett mellanliggande skikt av fast isoleringsmaterial (t ex cellplast);

Tankskal: den del av UN-tanken som innehåller den kylda kondenserade gas som ska transporteras (själva tanken) inklusive öppningar och deras förslutningar, men utan driftutrustning och strukturdelar;

Täthetsprovning: en provning där gas används för att utsätta tankskalet och dess driftutrustning för ett effektivt övertryck på minst 90 % av högsta tillåtna arbetstrycket (MAWP);

UN-tank: en värmeisolerad tank för flera transportslag med volym över 450 liter, försedd med driftutrustning och strukturdelar som krävs för transport av kylda kondenserade gaser. UN-tanken ska kunna fyllas och tömmas utan att strukturdelar tas bort. Den ska ha stabiliserande element utanför tankskalet och kunna lyftas fullastad. I första hand ska den konstrueras för att lyftas ombord på ett fordon, en järnvägsvagn, ett oceangående fartyg eller ett fartyg som går i inre vattenväg och vara utrustad med medar, beslag eller tillbehör för att möjliggöra mekanisk hantering. Tankfordon, cisternvagnar, ickemetalliska tankar, IBC-behållare, gasflaskor och storflaskor räknas inte som UN-tankar;

Ytterskal: yttre isoleringsöverdrag eller hölje, som kan utgöra en del av isoleringssystemet;

6.7.4.2 Allmänna bestämmelser för konstruktion och tillverkning

- 6.7.4.2.1 Tankskal ska konstrueras och tillverkas i överensstämmelse med bestämmelserna i en tryckkärlskod som godkänts av säkerhetsteknikcentralen. Tankskal och ytterskal ska tillverkas av metalliska material som är lätt formbara. Ytterskal ska tillverkas av stål. Ickemetalliska material får användas för infästning och stöd mellan tankskal och ytterskal, förutsatt att deras materialegenskaper vid lägsta beräkningstemperatur har visats vara tillräckliga. Materialen ska i princip överensstämma med nationella eller internationella materialstandarder. För svetsade tankskal och ytterskal får endast material användas, vars svetsbarhet har fullständigt klarlagts. Svetsar ska vara fackmässigt utförda och ge fullständig säkerhet. När tillverkningsprocessen eller materialen så kräver, ska tankskal genomgå en värmebehandling för att garantera tillräcklig seghet i svetsfogen och i den värmepåverkade zonen. Vid val av material ska hänsyn tas till lägsta beräkningstemperatur med avseende på risken för sprödbrott, väteförsprödning och spänningskorrosion samt materialets slagseghet. När finkornstål använts ska det garanterade värdet på sträckgränsen vara högst 460 N/mm² och det garanterade värdet på övre brottgränsen ska vara högst 725 N/mm² enligt materialspecifikation. Material i UN-tankar ska vara lämpliga för de yttre miljöbetingelser som kan uppkomma under transport.
- 6.7.4.2.2 Alla delar av en UN-tank, inklusive armatur, packningar och rörsystem, vilka normalt kan förväntas komma i kontakt med den kylda kondenserade gas som transporteras, ska vara kompatibla med denna.
- 6.7.4.2.3 Kontakt mellan olika metaller, som kan resultera i skador genom galvanisk verkan, ska undvikas.

- 6.7.4.2.4 Värmeisoleringsystemet ska omfatta en fullständig övertäckning av tankskalet med effektivt isoleringsmaterial. Utvändig isolering ska skyddas av ett ytterskal för att förhindra inträngning av fukt eller annan skada under normala transportförhållanden.
- 6.7.4.2.5 När ett ytterskal är så slutet att det är gastätt ska en anordning finnas för att förhindra att farligt tryck utvecklas i isoleringsutrymmet.
- 6.7.4.2.6 UN-tankar avsedda för transport av kylda kondenserade gaser med en kokpunkt under -182 °C vid atmosfärstryck får inte innehålla material, som kan reagera farligt med syre eller syreberikad atmosfär, när de befinner sig i värmeisoleringen och det finns risk för kontakt med syre eller syreberikad vätska.
- 6.7.4.2.7 Isoleringens materialets kvalitet får inte försämrats onormalt under drift.
- 6.7.4.2.8 En referenshålltid ska bestämmas för varje kyld kondenserad gas avsedd för transport i en UN-tank.
- 6.7.4.2.8.1 Referenshålltiden ska bestämmas med en av ett anmält organ godtagen metod, utgående från följande faktorer:
- (a) effektiviteten hos isoleringssystemet, bestämd enligt 6.7.4.2.8.2;
 - (b) lägsta öppningstryck hos tryckavlastningsanordningar;
 - (c) ursprungliga fyllningsbetingelser;
 - (d) en antagen omgivningstemperatur på 30 °C ;
 - (e) de fysikaliska egenskaperna hos de enskilda kylda kondenserade gaser som avses transporteras.
- 6.7.4.2.8.2 Effektiviteten hos värmeisoleringsystemet (värmeinflöde i watt) ska bestämmas genom typprovning av UN-tanken enligt en av ett anmält organ godtagen metod. Denna provning ska bestå av antingen:
- (a) en provning med konstant tryck (till exempel vid atmosfärstryck), då förlusten av kyld kondenserad gas mäts under ett visst tidsintervall; eller
 - (b) en provning med slutet system, då tryckstegringen i tankskalet mäts under ett visst tidsintervall.
- När en provning med konstant tryck utförs, ska hänsyn tas till variationer i atmosfärstrycket. För båda provningarna ska korrektion göras för eventuella variationer av omgivningstemperaturen från det antagna referensvärdet på 30 °C .
- Ann. Beträffande bestämning av faktisk hålltid före varje transport hänvisas till 4.2.3.7*
- 6.7.4.2.9 Ytterskalet hos en vakuumisolerad dubbelväggig tank ska ha antingen ett utvändigt beräkningstryck på minst 100 kPa (1 bar), beräknat enligt en vedertagen teknisk norm, eller ett beräknat kritiskt kollapstryck på minst 200 kPa (2 bar). In- och utvändiga förstärkningar får tas med vid beräkning av ytterskalets förmåga att motstå utvändigt tryck.
- 6.7.4.2.10 UN-tankar ska vara konstruerade och tillverkade med underrede som utgör ett säkert underlag vid transport och med lämpliga lyft- och surrningsbeslag.
- 6.7.4.2.11 UN-tankar ska vara konstruerade för att utan förlust av innehåll motstå åtminstone det invändiga tryck som beror på innehållet och de statiska, dynamiska och termiska belastningar, som uppstår under normala hanterings- och transportbetingelser. Av konstruktionen ska framgå att hänsyn tagits till utmattningseffekter, orsakade av upprepade sådana belastningar under UN-tankens förväntade livslängd.

- 6.7.4.2.12 UN-tankar och deras fastsättningsanordningar ska, med största tillåtna last, kunna absorbera följande separat verkande statiska krafter:
- i färdriktningen: två gånger högsta tillåtna bruttovikten, multiplicerad med tyngdaccelerationen (g)⁸;
 - horisontellt, vinkelrätt mot färdriktningen: högsta tillåtna bruttovikten (om färdriktningen inte är klart bestämd, två gånger högsta tillåtna bruttovikten), multiplicerad med tyngdaccelerationen (g)⁸;
 - lodrätt uppåt: högsta tillåtna bruttovikten, multiplicerad med tyngdaccelerationen (g)⁸; och
 - lodrätt nedåt: två gånger högsta tillåtna bruttovikten (sammanlagd last inklusive verkan av tyngdkraften), multiplicerad med tyngdaccelerationen (g)⁸.
- 6.7.4.2.13 Under var och en av krafterna i 6.7.4.2.12 ska säkerhetsfaktorn vara följande:
- för metaller med tydlig sträckgräns:
en säkerhetsfaktor 1,5 i förhållande till garanterad sträckgräns; eller
 - för metaller utan tydlig sträckgräns:
en säkerhetsfaktor 1,5 i förhållande till den garanterade 0,2 % förlängningsgränsen (1 % förlängningsgräns för austenitiska stål).
- 6.7.4.2.14 Värdena på sträckgräns eller förlängningsgräns ska vara enligt nationell eller internationell materialstandard. När austenitiska stål används, får de angivna minimivärdena för sträckgräns eller förlängningsgräns enligt materialstandard ökas med upp till 15 %, om dessa högre värden är styrkta i materialintyget. Om ingen materialstandard finns för metallen ifråga, eller om ickemetalliska material används, ska det använda värdet på sträckgräns eller förlängningsgräns vara godkänt av ett anmält organ.
- 6.7.4.2.15 UN-tankar avsedda för transport av kylda kondenserade brandfarliga gaser ska kunna jordas elektriskt.
- 6.7.4.3 Konstruktionskriterier**
- 6.7.4.3.1 Tankskal ska ha cirkulärt tvärsnitt.
- 6.7.4.3.2 Tankskal ska konstrueras och tillverkas så att de motstår ett provtryck på minst 1,3 gånger högsta tillåtna arbetstrycket (MAWP). För tankskal med vakuumisolering ska provtrycket vara minst 1,3 gånger summan av högsta tillåtna arbetstrycket och 100 kPa (1 bar). Provtrycket får aldrig understiga 300 kPa (3 bar) övertryck. Observera bestämmelserna i 6.7.4.4.2 - 6.7.4.4.7 om minsta godstjocklek hos tankskalen
- 6.7.4.3.3 För stål med tydlig sträckgräns, eller garanterad förlängningsgräns (0,2 % i allmänhet eller 1 % för austenitiska stål) får den primära membranspänningen σ (sigma) i tankskalet inte överstiga det lägsta värdet av 0,75 R_e eller 0,50 R_m vid provtrycket, där:
 R_e = sträckgräns, N/mm², eller 0,2 % förlängningsgräns, eller för austenitiska stål 1 % förlängningsgräns;
 R_m = minsta brottgräns i N/mm².
- 6.7.4.3.3.1 Värdena på R_e och R_m som ska användas, ska vara minimivärden angivna i nationell eller internationell materialstandard. När austenitiska stål används, får de i materialstandarderna angivna minimivärdena för R_e eller R_m ökas med upp till 15 %, om dessa högre värden är styrkta i materialintyget. Om ingen materialstandard finns för metallen ifråga ska det använda värdet på R_e eller R_m vara godkänt av ett anmält organ.

⁸ För beräkningsändamål $g = 9,81 \text{ m/s}^2$.

- 6.7.4.3.3.2 Stål med ett förhållande R_e/R_m över 0,85 får inte användas för tillverkning av svetsade tankar. Värdena på R_e och R_m som ska användas för att bestämma detta förhållande ska vara de värden som anges i materialintyget.
- 6.7.4.3.3.3 Stål som används för tillverkning av tankskal ska ha en brottförlängning i procent på minst $\frac{10\,000}{R_m}$, dock med ett absolut minimum på 16 % för finkornstål och 20 % för andra stål. Aluminium och aluminiumlegeringar som används för tillverkning av tankar ska ha en brottförlängning i procent på minst $\frac{10\,000}{6 R_m}$, dock med ett absolut minimum på 12 %.
- 6.7.4.3.3.4 För bestämning av faktiska materialvärden ska observeras att för plåt ska dragprovstavens axel vara i rät vinkel (transversell) mot valsningsriktningen. Brottförlängningen ska mätas på provstavar med rektangulärt tvärsnitt enligt ISO 6892:1998 med 50 mm mätlängd.

6.7.4.4 *Minsta godstjocklek*

- 6.7.4.4.1 Minsta godstjocklek ska vara den största tjockleken som erhålls av:
 (a) minimitjockleken bestämd enligt bestämmelserna i 6.7.4.4.2 - 6.7.4.4.7; och
 (b) minimitjockleken bestämd enligt den säkerhetsteknikcentralen erkända tryckkärlskoden och med hänsyn till bestämmelserna i 6.7.4.3
- 6.7.4.4.2 Tankskal med diameter högst 1,80 m ska ha minst 5 mm godstjocklek för referensstål eller likvärdig tjocklek för den metall som ska användas. Tankskal med diameter över 1,80 m ska ha minst 6 mm godstjocklek för referensstål eller likvärdig tjocklek för den metall som ska användas.
- 6.7.4.4.3 Tankskal hos vakuumisolerade tankar med diameter högst 1,80 m ska ha minst 3 mm godstjocklek för referensstål eller likvärdig tjocklek för den metall som ska användas. Sådana tankskal med diameter över 1,80 m ska ha minst 4 mm godstjocklek för referensstål eller likvärdig tjocklek för den metall som ska användas.
- 6.7.4.4.4 För vakuumisolerade tankar ska den sammanlagda tjockleken hos ytterskalet och tankskalet motsvara minimitjockleken som föreskrivs i 6.7.4.4.2, varvid tjockleken hos själva tankskalet ska vara minst lika med minimitjockleken som föreskrivs i 6.7.4.4.3.
- 6.7.4.4.5 Tankskal ska ha minst 3 mm tjocka väggar, oavsett konstruktionsmaterialet.
- 6.7.4.4.6 Likvärdig tjocklek hos en metall med undantag av tjockleken som krävs för referensstålet i 6.7.4.4.2 och 6.7.4.4.3 ska bestämmas med följande formel:

$$e_1 = \frac{21,4 e_0}{\sqrt[3]{R_{m1} \times A_1}},$$

där:

- e_1 = erforderlig likvärdig godstjocklek (i mm) för den metall som ska användas;
 e_0 = minimigodstjocklek (i mm) för referensstålet, angiven i 6.7.4.4.2 och 6.7.4.4.3 (mm);
 R_{m1} = garanterad minsta brottgräns (i N/mm²) för den metall som ska användas (se 6.7.4.3.3);
 A_1 = garanterad minsta brottförlängning (i %) för den metall som ska användas, enligt nationell och internationell standard (%).

- 6.7.4.4.7 Godstjockleken får aldrig vara mindre än vad som anges i 6.7.4.4.1 - 6.7.4.4.5. Alla delar av tankskalet ska ha en minimitjocklek enligt 6.7.4.4.1 - 6.7.4.4.6. Denna tjocklek gäller exklusive eventuella korrosionstillägg.
- 6.7.4.4.8 Det får inte finnas någon plötslig förändring av plåttjocklek där gavlarna är fästa vid tankskalets mantel.
- 6.7.4.5 Driftutrustning**
- 6.7.4.5.1 Driftutrustning ska vara placerad så att den skyddas mot risken att slitas av eller skadas under hantering och transport. När förbandet mellan tankskal och ram medger relativ rörelse mellan delarna, ska utrustningen fästas så att sådan rörelse inte medför skador på delarna. Den utvändiga tömningsarmaturen (röranslutningar, avstängningsanordningar), avstängningsventilen och dess säte ska skyddas mot risken att slitas av av yttre krafter (till exempel med användning av skjuvsektioner). Fyllnings- och tömningsanordningar (med flänsar och skruvproppar) och alla skyddskåpor ska kunna säkras mot att öppnas oavsiktligt.
- 6.7.4.5.2 Alla öppningar för fyllning och tömning i UN-tankar använda för transport av brandfarliga kylda kondenserade gaser ska vara försedda med minst tre av varandra oberoende avstängningsanordningar i serie, där den första ska vara en avstängningsventil placerad så nära ytterskalet som möjligt, den andra en avstängningsventil och den tredje en blindfläns eller likvärdig anordning. Avstängningsanordningen närmast ytterskalet ska vara av snabbstängande typ, som stänger automatiskt i händelse av oavsiktlig rörelse hos UN-tanken under fyllning eller tömning eller omvälvning av brand. Denna anordning ska även kunna manövreras med fjärrkontroll.
- 6.7.4.5.3 Alla öppningar för fyllning och tömning i UN-tankar använda för transport av ej brandfarliga kylda kondenserade gaser ska vara försedda med minst två av varandra oberoende avstängningsanordningar i serie, där den första ska vara en avstängningsventil placerad så nära ytterskalet som möjligt och den andra en blindfläns eller likvärdig anordning.
- 6.7.4.5.4 I rörsektioner som kan tillslutas i båda ändar och där vätska kan bli instängd ska ett system för automatisk tryckavlastning finnas för att förhindra onormal tryckstegring i rörsystemet.
- 6.7.4.5.5 Vakuumisolerade tankar behöver inte ha inspektionsöppningar.
- 6.7.4.5.6 Så långt det är möjligt ska utvändig armatur finnas samlad i grupper.
- 6.7.4.5.7 Varje anslutning till en UN-tank ska vara tydligt märkt för att ange dess funktion.
- 6.7.4.5.8 Varje avstängningsventil eller annat förslutningssätt ska konstrueras och tillverkas för ett nominellt tryck minst lika med högsta tillåtna arbetstryck i tankskalet med hänsyn till förväntade temperaturer under transport. Alla avstängningsventiler med skruvad spindel ska stängas med en medurs rattrörelse. För andra avstängningsventiler ska läge (öppen och stängd) och stängningsriktning vara tydligt markerade. Alla avstängningsventiler ska konstrueras för att förhindra oavsiktlig öppning.
- 6.7.4.5.9 När tryckstegringsenheter används ska vätske- och gasanslutningarna till en sådan vara försedda med en ventil så nära ytterskalet som praktiskt är möjligt för att förhindra förlust av innehåll i händelse av skada på tryckstegringsenheten.
- 6.7.4.5.10 Rörsystem ska konstrueras, tillverkas och installeras så att risk för skada genom värmeutvidgning och -sammandragning eller mekanisk stöt och vibration undviks. Alla rör ska vara av lämpligt material. För att förhindra läckage på grund av brand, ska endast stålrör och svetsade rörskarvar användas mellan ytterskalet och anslutningen till den första förslutningen på utloppen. Sättet att montera förslutningen på denna anslutning

ska uppfylla kraven från ett anmält organ. På andra ställen ska rörskarvar vara svetsade då så krävs.

- 6.7.4.5.11 Skarvar i kopparrör ska hårdlödas eller ha ett lika starkt metallförband. Smältpunkten hos lödningsmaterialen ska vara lägst 525 °C. Skarvarna får inte reducera rörsystemets styrka, vilket kan inträffa vid gängskärning.
- 6.7.4.5.12 Konstruktionsmaterialen till ventiler och tillbehör ska ha tillfredsställande egenskaper vid UN-tankens lägsta drifttemperatur.
- 6.7.4.5.13 Sprängtrycket hos alla rör och röranslutningar ska vara minst lika med det högsta av följande två värden: antingen fyra gånger högsta tillåtna arbetstryck hos tanken eller fyra gånger det tryck som de kan utsättas för i drift genom inverkan av en pump eller annan utrustning (utom säkerhetsventiler).

6.7.4.6 Tryckavlastningsanordningar

6.7.4.6.1 Alla tankskal ska vara försedda med minst två av varandra oberoende fjäderbelastade tryckavlastningsanordningar. Tryckavlastningsanordningarna ska öppna automatiskt vid ett tryck på minst högsta tillåtna arbetstrycket och vara helt öppna vid ett tryck lika med 110 % av högsta tillåtna arbetstrycket. Dessa anordningar ska efter utsläppet stänga vid ett tryck som är lägst 10 % under öppningstrycket och ska förbli stängda vid alla lägre tryck. Tryckavlastningsanordningarna ska vara av en typ som motstår dynamiska krafter inklusive vätskeskvalp.

6.7.4.6.2 Tankar för ej brandfarliga kylda kondenserade gaser och väte får dessutom ha sprängbleck parallellt med de fjäderbelastade anordningarna, enligt vad som anges i 6.7.4.7.2 och 6.7.4.7.3.

6.7.4.6.3 Tryckavlastningsanordningar ska konstrueras så att inträngning av främmande ämnen, gasläckage och utveckling av farligt övertryck förhindras.

6.7.4.6.4 Tryckavlastningsanordningar ska vara godkända av ett anmält organ.

6.7.4.7 Kapacitet och inställning hos tryckavlastningsanordningar

6.7.4.7.1 I händelse av förlust av vakuum i en vakuumisolerad tank eller förlust av 20 % av isoleringen i en tank isolerad med fasta material, ska den sammanlagda avblåsningkapaciteten hos avlastningsanordningarna vara tillräcklig för att trycket (inklusive ackumulering) i tanken inte ska överstiga 120 % av högsta tillåtna arbetstryck (MAWP).

6.7.4.7.2 För ej brandfarliga kylda kondenserade gaser (utom syre) och väte får denna kapacitet uppnås genom användning av sprängbleck parallellt med de anordningar som krävs. Sprängbleck ska brista vid ett nominellt tryck lika med tankens provtryck.

6.7.4.7.3 Under de omständigheter som beskrivs i 6.7.4.7.1 och 6.7.4.7.2 tillsammans med fullständig omvälvning av brand ska den sammanlagda kapaciteten hos alla installerade tryckavlastningsanordningar vara tillräcklig för att begränsa trycket i tanken till provtrycket.

6.7.4.7.4 Erforderlig kapacitet hos avlastningsanordningarna ska beräknas enligt en vedertagen teknisk norm som godtagits av säkerhetsteknikcentralen.⁹

⁹ Se exempelvis CGA S-1.2-2003 "Pressure Relief Device Standards – Part 2 – Cargo and Portable Tanks for Compressed Gases"

6.7.4.8 Märkning av tryckavlastningsanordningar

6.7.4.8.1 Varje tryckavlastningsanordning ska vara enkelt och varaktigt märkt med följande:

- (a) öppningstrycket (i bar eller kPa);
- (b) tillåten tolerans för tömningstrycket för fjäderbelastade anordningar;
- (c) referenstemperaturen som motsvarar nominella sprängtrycket hos sprängbleck; och
- (d) den nominella avblåsningkapaciteten hos anordningen i kubikmeter luft per sekund (m^3/s);

När det låter sig göras ska följande information också visas:

- (e) tillverkarens namn och aktuellt artikelnummer för tryckavlastningsanordningen.

6.7.4.8.2 Nominella avblåsningkapaciteten som anges på tryckavlastningsanordningar ska bestämmas enligt ISO 4126-1:1991.

6.7.4.9 Anslutningar till tryckavlastningsanordningar

6.7.4.9.1 Anslutningar till tryckavlastningsanordningar ska ha tillräcklig storlek för att tillåta erforderligt flöde att passera utan hinder till säkerhetsventilen. Ingen avstängningsventil får installeras mellan tankskalet och tryckavlastningsanordningarna, utom då dubbla anordningar finns för underhåll eller andra skäl, och avstängningsventilerna till de anordningar som vid tillfället används är låsta i öppet läge eller avstängningsventilerna är kopplade så att de alltid kan uppfylla bestämmelserna i 6.7.4.7. Det får inte finnas något hinder i en öppning, som leder till en avluftningsanordning eller tryckavlastningsanordning, som kan hindra eller stänga av flödet från tankskalet till den anordningen. Utblåsningsledning från tryckavlastningsanordningen ska när sådan används avge den utsläppta ångan eller vätskan till atmosfären med ett minimum av tryckfall i ledningen.

6.7.4.10 Placering av tryckavlastningsanordningar

6.7.4.10.1 Varje inlopp till tryckavlastningsanordningar ska vara beläget ovanpå tankskalet i ett läge så nära mitten av tanken, sett i längs- och tvärsiktningen, som möjligt. Alla inlopp till tryckavlastningsanordningar ska under maximala fyllningsbetingelser vara belägna i ångfasutrymmet i tanken, och anordningarna ska monteras så att den utströmmande ångan töms utan hinder. För kylda kondenserade gaser ska den utströmmande ångan ledas bort från tanken på ett sådant sätt att den inte kan träffa tankskalet. Skyddsanordningar som avleder ångflödet är tillåtna, förutsatt att de inte minskar den erforderliga avblåsningkapaciteten.

6.7.4.10.2 Åtgärder ska vidtas för att förhindra åtkomst till tryckavlastningsanordningarna av obehöriga och för att skydda anordningarna från skada som orsakas av att tanken välter.

6.7.4.11 Mätarutrustning

6.7.4.11.1 Såvida inte en UN-tank är avsedd att fyllas efter vikt ska den vara utrustad med en eller flera nivåmätare. Nivåmätare av glas och annat bräckligt material, vilka är i direkt förbindelse med innehållet i tanken, får inte användas.

6.7.4.11.2 En anslutning för vakuummätare ska finnas i ytterskalet till vakuumisolerade UN-tankar.

6.7.4.12 Tankunderrede, ramar, lyft- och surrningsbeslag för UN-tankar

6.7.4.12.1 UN-tankar ska konstrueras och tillverkas med ett underrede för att ge ett säkert underlag vid transport. Hänsyn ska härvid tas till krafterna som anges i 6.7.4.2.12 och säkerhetsfaktorn som anges i 6.7.4.2.13 vid konstruktionen. Medar, ramar, vaggor eller andra liknande strukturer är tillåtna.

- 6.7.4.12.2 De sammanlagda spänningarna som orsakas av tankens montering (t ex vaggor, ram etc.) och tanklyft- och surrningsbeslag får inte orsaka för höga spänningar i någon del av tankskalet. Permanenta lyft- och surrningsbeslag ska fästas på alla UN-tankar. Helst ska de fästas på underredet men får också monteras på förstärkningsplattor som är fästa i tankens stödpunkter.
- 6.7.4.12.3 Vid konstruktion av underreden och ramar ska hänsyn tas till effekterna av miljöbetingad korrosion.
- 6.7.4.12.4 Gaffeltunnlar ska kunna tillslutas. Utrustning för tillslutning av gaffeltunnlar ska utgöra en permanent del av ramen eller vara permanent fäst vid ramen. Tankar med ett fack och med en längd under 3,65 meter behöver inte ha tillslutna gaffeltunnlar, under förutsättning att:
- (a) tankskalet inklusive all armatyr är väl skyddat från att träffas av truckgafflarna; och
 - (b) avståndet mellan gaffeltunnlarnas mittlinjer är minst lika med UN-tankens halva maximilängd.
- 6.7.4.12.5 När UN-tankar inte är skyddade under transport enligt 4.2.3.3, ska tankskalet och driftutrustningen skyddas mot skador som uppstår på grund av sidledes eller längsgående stöt eller vältning. Utvändig armatyr ska skyddas så att utflöde av tankinnehåll efter stöt eller vältning av tanken på dess armatyr förhindras. Exempel på skyddsåtgärder:
- (a) skydd mot sidledes stöt, vilket kan bestå av längsgående balkar som skyddar tankskalet på båda sidor i nivå med mittlinjen;
 - (b) skydd av UN-tanken mot vältning, vilket kan bestå av förstärkningsringar eller av stänger fästa tvärs över ramen;
 - (c) skydd mot stöt bakifrån, vilket kan bestå av en stötfångare eller ram;
 - (d) skydd av tanken mot skada genom stöt eller vältning genom användning av en ISO-ram i enlighet med ISO 1496-3:1995.
 - (e) skydd av tanken mot stöt eller vältning genom ytterskalet till vakuumisoleringen.

6.7.4.13 Typgodkännande

- 6.7.4.13.1 Ett anmält organ ska utfärda ett typgodkännandecertifikat för varje ny konstruktionstyp. Detta certifikat ska visa att UN-tanken har undersökts av nämnd organ, är lämplig för sitt avsedda ändamål och motsvarar bestämmelserna i detta kapitel. När en serie UN-tankar tillverkas utan förändring av konstruktionen, ska certifikatet gälla för hela serien. Certifikatet ska hänvisa till typprovningssrapporten, de kylta kondenserade gaser som är tillåtna för transport, materialen för tillverkning av tankskalet och ytterskalet och ett typgodkännandenummer. Typgodkännandenumret ska bestå av nationalitetsbeteckningen för den stat på vars territorium godkännandet utfärdats, dvs. beteckningen för användning i internationell trafik som föreskrivs i vägtrafikkonventionen, Wien 1968, och ett registreringsnummer. Eventuella alternativa arrangemang enligt 6.7.1.2 ska framgå av certifikatet. Ett typgodkännande kan gälla för godkännande av mindre UN-tankar tillverkade av material av samma slag och tjocklek, med samma tillverkningsteknik och med identiska underreden samt likvärdiga förslutningsanordningar och andra tillbehör.
- 6.7.4.13.2 Typprovningssrapporten för typgodkännande ska innefatta åtminstone följande:
- (a) resultaten av tillämplig ramprovning angiven i ISO 1496-3:1995;
 - (b) resultaten av första kontroll enligt 6.7.4.14.3; och
 - (c) resultaten av krockprovningen enligt 6.7.4.14.1, där så är tillämpligt.

6.7.4.14 Kontroll och provning

- 6.7.4.14.1 UN-tankar, som uppfyller definitionen på container i gällande utgåva av den internationella konventionen för säkra containrar (CSC) av 1972, får inte användas, såvida de inte har kvalificeringstestats med framgång, genom att en representativ prototyp av varje konstruktionstyp utsatts för krockprovningen beskriven i testhandboken, del IV, avsnitt 41.
- 6.7.4.14.2 Tankskal och tillbehör på varje UN-tank ska kontrolleras innan de tas i bruk för första gången (första kontroll) och därefter med högst fem års intervall (femårsvis återkommande kontroll) med en mellanliggande återkommande kontroll (2,5-årsvis återkommande kontroll) mitt emellan de femårsvisa återkommande kontrollerna. Sådan 2,5-årsvis kontroll får genomföras tre månader före eller efter angivet datum. En revisionskontroll ska genomföras oavsett datum för senaste återkommande kontroll där så är nödvändigt enligt 6.7.4.14.7.
- 6.7.4.14.3 Installationskontroll av en UN-tank ska innefatta en tillverkningskontroll, en invändig och utvändig kontroll av UN-tanken och dess tillbehör med vederbörlig hänsyn till de kyllda kondenserade gaser som ska transporteras, och en tryckprovning med användning av ett provtryck enligt 6.7.4.3.2. Tryckprovningen får utföras som en vattentryckprovning eller med användning av annan vätska eller gas med tillstånd av ett anmält organ. Innan UN-tanken tas i bruk, ska också en täthetsprovning och en kontroll av tillfredsställande funktion hos all driftutrustning genomföras. När tankskalet och dess tillbehör har tryckprovats separat, ska de efter montering täthetsprovats tillsammans. Alla svetsar i tankskalet, som utsätts för full spänningsnivå, ska kontrolleras under installationskontrollen genom radiografi, ultraljud eller annan oförstörande provningsmetod. Detta gäller inte ytterskal.
- 6.7.4.14.4 Femårsvis och 2,5-årsvis återkommande kontroll ska innefatta en utvändig kontroll av tanken och dess tillbehör med vederbörlig hänsyn till de kyllda kondenserade gaser som ska transporteras, en täthetsprovning, en kontroll av tillfredsställande funktion hos all driftutrustning och en vakuumavläsning där så är tillämpligt. För icke vakuumisolerade tankar ska ytterskal och isolering avlägsnas under den 2,5-årsvis och femårsvis återkommande kontrollen, men endast i den utsträckning som behövs för tillförlitlig bedömning.
- 6.7.4.14.5 (Borttagen.)
- 6.7.4.14.6 En UN-tank får inte fyllas och överlämnas för transport efter utgångsdatum för den senaste femårsvis eller 2,5-årsvis återkommande kontroll som krävs enligt 6.7.4.14.2. Dock får en UN-tank som fyllts före utgångsdatum för senaste återkommande kontroll transporteras under en period som inte får överstiga tre månader efter utgångsdatum. Därutöver får en UN-tank transporteras efter utgångsdatum för senaste återkommande kontroll:
- (a) efter tömning men före rengöring, i syfte att genomföra nästa obligatoriska provning före återfyllning, och
 - (b) såvida inte ett anmält organ godkänt annat, under en period som inte får överstiga 6 månader efter utgångsdatum för senaste återkommande kontroll, för att medge retur av farligt gods för destruktion eller återvinning. Hänvisning till detta undantag ska finnas i godsdeklarationen.
- 6.7.4.14.7 Revisionskontroll är nödvändig när UN-tanken uppvisar tecken på skadade eller korroderade områden, läckage eller annat tillstånd som visar på en brist som kan påverka UN-tankens hållfasthet och funktion. Omfattningen av revisionskontrollen ska avgöras av skadans storlek eller UN-tankens grad av försämring. Den ska innefatta åtminstone den 2,5-årsvisa kontrollen enligt 6.7.4.14.4.

- 6.7.4.14.8 Den invändiga kontrollen i samband med installationskontrollen ska säkerställa att tankskalet har kontrolleras med avseende på gropfrätning, korrosion, nötning, bucklor, deformationer, defekter i svetsar eller något annat tillstånd inklusive läckage som kan göra UN-tanken osäker vid transport.
- 6.7.4.14.9 Utvärdig kontroll av UN-tanken ska säkerställa att:
- rörssystem, ventiler och packningar har kontrollerats med avseende på korroderade områden, defekter och andra tillstånd inklusive läckage, som kan göra UN-tanken osäker för fyllning, tömning eller transport;
 - inget läckage förekommer vid manluckor eller packningar;
 - felande eller lösa bultar eller muttrar på flänsanslutningar eller blindflänsar ersätts eller dras åt;
 - alla säkerhetsanordningar och -ventiler är fria från korrosion, deformation eller någon skada eller defekt som kan förhindra deras normala funktion. Fjärrstyrda säkerhetsanordningars och självstängande avstängningsanordningars funktionsduglighet ska kontrolleras;
 - erforderliga märkningar på UN-tanken är läsbara och i enlighet med tillämpliga bestämmelser; och
 - ram, underrede och anordningar för lyft av UN-tanken är i tillfredsställande skick.
- 6.7.4.14.10 Kontroll och provning enligt 6.7.4.14.1, 6.7.4.14.3, 6.7.4.14.4, 6.7.4.14.5 och 6.7.4.14.7 ska utföras eller bevitnas av en av ett anmält organ. När tryckprovning utgör en del av kontrollen, ska provtrycket vara det som anges på skylten på UN-tanken. UN-tanken ska medan den är trycksatt kontrolleras med avseende på läckor i tankskalet, rörsystemet och utrustningen.
- Ann.* I deinternationella RID-bestämmelserna ska kontroll och provning utföras eller bevitnas av en kontrollant, som är godkänd av behörig myndighet eller av denna utsett organ.
- 6.7.4.14.11 Alltid när skärning, bränning eller svetsning har utförts på tankskalet ska arbetet vara godkänt av ett anmält organ, med beaktande av tryckkärlskoden som säkerhetsteknikcentralen har godkänt. En tryckprovning med det ursprungliga provtrycket ska genomföras efter att arbetet är färdigt.
- 6.7.4.14.12 När felaktigheter upptäcks, som kan sätta säkerheten i fara, får UN-tanken inte åter tas i bruk förrän den har reparerats och provningen har gjorts om med godkänt resultat.

6.7.4.15 Märkning

- 6.7.4.15.1 Varje UN-tank ska förses med en korrosionsbeständig metallskylt permanent fäst på tanken på ett framträdande ställe, lätt åtkomligt för kontroll. När på grund av tankspecifika omständigheter skylten inte kan fästas permanent på tankskalet, ska detta märkas med åtminstone den information som krävs i den tryckkärlskoden som säkerhetsteknikcentralen har erkänt. Åtminstone följande information ska märkas på skylten genom prägling eller liknande.
- | | | | |
|-------------------|--------------------------------------|-------------------|-----------------------------|
| Tillverkningsland | | | |
| U | Godkännande land | Godkännandenummer | För alternativa arrangemang |
| N | | | ”AA” * (se 6.7.1.2) |
| | Tillverkarens namn eller symbol | | |
| | Tillverkarens serienummer | | |
| | Ett anmält organ för typgodkännandet | | |
| | Ägarens registreringsnummer | | |

* AA = Alternative Arrangements (alternativa lösningar)..

Tillverkningsår

Tryckkärlskod som tankskalet har konstruerats efter

Provtryck _____ bar/kPa, (övertryck) ¹⁰

Högsta tillåtna arbetstryck (MAWP) ____ bar/kPa, (övertryck) ¹⁰

Minsta beräkningstemperatur _____ °C

Volym vatten vid 20 °C _____ liter

Datum för första tryckprovning och identifikation av ett anmält organ

(*Anm. I de internationella RID-bestämmelserna kontrollantens identifikation*)

Material i tankskalet och referens till materialstandard

Likvärdig tjocklek i referensstål _____ mm

Datum och typ av senaste återkommande kontroll

Månad _____ År _____ Provtryck _____ bar/kPa, (övertryck) ¹⁰

Identifikation för det anmält organ som utfört eller bevitnat den senaste provningen

(*Anm. I de internationella RID-bestämmelserna stämpel för kontrollant*)

Fullständig benämning på de gaser som tanken är godkänd för

Antingen ”värmeisolerad” eller ”vakuumisolerad”

Isoleringsystemets effektivitet (värmeinflöde) _____ watt (W)

Referenshålltid för varje kyld kondenserad gas som är tillåten för transport

_____ dagar (eller timmar), begynnelsestryck _____ bar/kPa, (övertryck) ¹⁰

och fyllnadsgrad _____ kg.

6.7.4.15.2 Följande information ska märkas antingen på själva UN-tanken eller på en metallskylt som är fast förbunden med tanken:

Ägarens och brukarens namn

Benämning på den kylda kondenserade gas som transporteras (och minsta medelbulktemperatur)

Högsta tillåtna bruttovikt (MPGM) _____ kg

Taravikt _____ kg

Faktisk hålltid för gasen som transporteras _____ dagar (eller timmar)

Anm. Beträffande märkning av kylda kondenserade gaser som transporteras, se även del 5.

6.7.4.15.3 Om en UN-tank är konstruerad och godkänd för hantering i öppen sjö, ska texten ”OFFSHORE PORTABLE TANK” sättas på skylten.

6.7.5 Bestämmelser för konstruktion, tillverkning, kontroll och provning av UN-MEG-containerar avsedda för transport av ej kylda gaser

6.7.5.1 Definitioner

I detta avsnitt gäller följande definitioner:

Alternativt arrangemang: ett godkännande som utfärdas av säkerhetsteknikcentralen för en UN-tank eller en MEG-container, som är konstruerad, tillverkad och provad enligt tekniska bestämmelser eller provningsmetoder, vilka avviker från dem som angetts i detta kapitel.

Driftutrustning: mätinstrument och anordningar för fyllning, tömning, luftning och säkerhet.

Element är gasflaskor, storflaskor eller gasflaskpaket.

Högsta tillåtna bruttovikt (MPGM, Maximum Permissible Gross Mass): summan av taravikten hos MEG-containern och den tyngsta last som tillåts för transport.

¹⁰ Använd enhet ska anges.

Samlingsrör: en konstruktionsenhet av rör och ventiler, vilken förbinder elementens fyllnings- och/eller tömningsöppningar med varandra.

Strukturdelar: element för förstyvning, fastsättning, skydd och stabilisering, placerade utvändigt på elementen.

Täthetsprovning: en provning där med användning av gas MEG-containers element och driftutrustning belastas med ett effektivt invändigt tryck på minst 20 % av provtrycket.

UN-MEG-container: en för multimodal transport avsedd enhet av gasflaskor, storflaskor och gasflaskpaket, som är förenade med varandra med ett samlingsrör och monterade i en ram. En MEG-container omfattar för transport av gaser nödvändig driftutrustning och strukturdelar.

6.7.5.2 Allmänna bestämmelser för konstruktion och tillverkning

- 6.7.5.2.1 MEG-containern ska kunna fyllas och tömmas utan att strukturdelar för den skall behöver avlägsnas. Den ska ha utvändiga på elementen fästa stabiliseringselement för att tillgodose konstruktionens integritet vid hantering och transport. MEG-containerar ska konstrueras och tillverkas med ett underrede som tillgodoser en säker uppställning under transport och med ändamålsenliga lyft- och säkringsmöjligheter, som är lämpliga för att lyfta MEG-containern, även då den är fylld till sin högsta tillåtna bruttovikt. MEG-containern ska vara konstruerad för att kunna lastas på ett fordon, en järnvägsvagn, ett oceangående fartyg eller ett fartyg som går i inre vattenväg och vara utrustad med medar, bärelement eller tillbehör för att underlätta mekanisk hantering.
- 6.7.5.2.2 MEG-containerar ska konstrueras, tillverkas och utrustas så att de håller för alla förhållanden, som uppträder under normal hantering och transport. Vid konstruktionen ska hänsyn tas till påverkan av dynamisk belastning och utmattning.
- 6.7.5.2.3 Elementen i en MEG-container ska vara tillverkade av stål utan fogar och byggda och provade enligt 6.2.1 och 6.2.2. Alla element i en MEG-container ska motsvara samma konstruktionstyp.
- 6.7.5.2.4 Elementen i en MEG-container med utrustning och rörledningar ska vara:
- (a) kompatibla med den eller de ämnen som avses transporteras (se ISO 11114-1:1997 och ISO 11114-2:2000); eller
 - (b) effektivt passiviserade eller neutraliserade genom kemisk reaktion.
- 6.7.5.2.5 Kontakt mellan olika metaller, som kan resultera i skador genom galvanisk verkan, ska undvikas.
- 6.7.5.2.6 Materialen i MEG-containern, inklusive alla anordningar, tätningar och tillbehör, får inte påverka de gaser, som MEG-containern är avsedd att transportera.
- 6.7.5.2.7 MEG-containerar ska vara konstruerade för att utan förlust av innehåll motstå åtminstone det invändiga tryck som beror på innehållet och de statiska, dynamiska och termiska belastningar, som uppstår under normala hanterings- och transportförhållanden. Av konstruktionen ska framgå att hänsyn tagits till utmattningseffekter, orsakade av upprepade sådana belastningar under MEG-containers förväntade livslängd.

- 6.7.5.2.8 MEG-containerar och deras fastsättningsanordningar ska, med största tillåtna last, kunna absorbera följande separat verkande statiska krafter:
- i färdriktningen:
två gånger högsta tillåtna bruttovikten, multiplicerad med tyngdaccelerationen (g)¹¹;
 - horisontellt, vinkelrätt mot färdriktningen:
högsta tillåtna bruttovikten (om färdriktningen inte är klart bestämd, två gånger högsta tillåtna bruttovikten, MPGM), multiplicerad med tyngdaccelerationen (g)¹¹;
 - lodrätt uppåt:
högsta tillåtna bruttovikten (MPGM), multiplicerad med tyngdaccelerationen (g)¹¹; och
 - lodrätt nedåt:
två gånger högsta tillåtna bruttovikten (MPGM)(sammanlagd last inklusive verkan av tyngdkraften), multiplicerad med tyngdaccelerationen (g)¹¹.
- 6.7.5.2.9 Under inverkan av de i 6.7.5.2.8 definierade krafterna får spänningen i elementens mest utsatta punkt inte överstiga värdena som är angivna antingen i tillämplig standard i 6.2.2.1 eller, om elementen inte är konstruerade, tillverkade och provade enligt dessa standarder, i det tekniska regelverket eller den norm som är vedertagen eller godkänd av säkerhetsteknikcentralen (se 6.2.5).
- Ann.* I de internationella RID-bestämmelserna ska de tekniska regelverken eller normerna vara vedertagen eller godkända av behörig myndighet i användningslandet.
- 6.7.5.2.10 Under inverkan av var och en av de i 6.7.5.2.8 nämnda krafterna ska följande säkerhetsfaktorer för ramverk och fastsättning beaktas:
- för metaller med tydlig sträckgräns: en säkerhetsfaktor 1,5 i förhållande till garanterad sträckgräns; eller
 - för metaller utan tydlig sträckgräns: en säkerhetsfaktor 1,5 i förhållande till den garanterade 0,2 % förlängningsgränsen respektive för austenitiska stål den 1 % förlängningsgränsen.
- 6.7.5.2.11 MEG-containerar avsedda för transport av brandfarliga gaser ska kunna jordas elektriskt.
- 6.7.5.2.12 Elementen ska vara säkrade så att rörelser avseende hela konstruktionen och rörelser som kan leda till koncentration av skadliga lokala spänningar förhindras.
- 6.7.5.3 Driftutrustning**
- 6.7.5.3.1 Driftutrustning ska vara placerad eller konstruerad så att sådana skador förhindras, som kan ge upphov till utströmning av tryckkärlens innehåll under normala hanterings- och transportförhållanden. När förbandet mellan elementen och ramen medger relativ rörelse mellan konstruktionsgrupperna, ska utrustningen fästas så att sådan rörelse inte medför skador på delarna. Samlingsrören, tömningsarmaturen (röranslutningar, förslutningsanordningar) och avstängningsanordningar ska vara skyddade mot att slitas av av yttre krafter. Samlingsrörledning som leder till avstängningsventiler ska vara tillräckligt böjlig för att skydda ventilerna och rörledningen mot att skjuvas av och mot utströmning av tryckkärlens innehåll. Fyllnings- och tömningsanordningar (med flänsar och skruvproppar) och alla skyddskåpor ska kunna säkras mot att öppnas oavsiktligt.

¹¹ För beräkningsändamål $g = 9,81 \text{ m/s}^2$

- 6.7.5.3.2 Varje element som är avsett för transport av giftiga gaser (gaser i grupperna T, TF, TC, TO, TFC och TOC) ska vara utrustat med en ventil. Rörledningarna för kondenserade giftiga gaser (gaser med klassificeringskod 2T, 2TF, 2TC, 2TO, 2TFC eller 2TOC) ska vara konstruerade så att varje element kan fyllas separat och kan hållas åtskilt genom en tättslutande ventil. Vid transport av brandfarliga gaser (gaser i grupp F) ska elementen indelas i grupper om högst 3000 l, som är åtskilda med en ventil.
- 6.7.5.3.3 Vid öppningarna för fyllning och tömning av MEG-containern ska två avstängningsanordningar vara monterade i serie på en åtkomlig plats på varje utlopps- eller fyllningsstuts. En av dessa får vara en backslagsventil. Fyllnings- och tömningsanordningarna får vara monterade på ett samlingsrör. För rörledningspartier som kan förslutas i båda ändar och i vilka vätska kan stängas in, ska en tryckavlastningsanordning finnas, för att förhindra för stor tryckupbyggnad. Huvudskiljeventilerna i en MEG-container ska vara tydligt märkta med uppgift om vridriktningen för stängning. Varje avstängningsanordning eller annan förslutningsanordning ska konstrueras och tillverkas så att de håller för ett tryck som är minst 1,5 gånger MEG-containerns provtryck. Alla avstängningsanordningar med gängspindel ska stängas genom att vrida kranen medurs. För övriga avstängningsanordningar ska inställningen (öppen och stängd) och vridriktningen för stängning anges entydigt. Alla avstängningsanordningar ska konstrueras och monteras så att oavsiktlig öppning förebyggs. Förslutningsanordningar, ventiler och tillbehör ska tillverkas av metalliska material som är lätt formbara.
- 6.7.5.3.4 Rörledningarna ska konstrueras, tillverkas och monteras så att skada på grund av utvidgning, krympning, mekanisk skakning och vibration undviks. Rörledningarnas skarvar ska vara hårdlödda eller tillverkade av annan metallisk fog med samma hållfasthet. Smältpunkten hos hårdlödda material får inte understiga 525 °C. Nominella trycket hos driftutrustningen och samlingsröret får inte understiga två tredjedelar av elementens provtryck.
- 6.7.5.4 Tryckavlastningsanordningar**
- 6.7.5.4.1 De element i MEG-containern, som används för transport av UN 1013 koldioxid och UN 1070 dikväveoxid, ska vara indelade i grupper om högst 3000 liter, som är åtskilda med en ventil. Varje grupp ska vara försedd med en eller flera tryckavlastningsanordningar. MEG-containern för andra gaser ska vara försedda med tryckavlastningsanordningar enligt vad som fastställts av ett anmält organ.
- Ann. I de internationella RID-bestämmelserna: vad som fastställts av behörig myndighet i användningslandet.*
- 6.7.5.4.2 Om tryckavlastningsanordningar är monterade ska varje separerbar element eller varje separerbar grupp av element i en MEG-container vara försedd med en eller flera tryckavlastningsanordningar. Tryckavlastningsanordningarna ska vara av en konstruktionstyp som står emot dynamiska krafter, inklusive vätskeskvalp, och konstrueras så att inträngning av främmande ämnen och gasläckage inte kan ske och inget farligt övertryck kan utvecklas.
- 6.7.5.4.3 MEG-containern, som används för transport av vissa ej kylda gaser, som är nämnda i instruktion T50 för UN-tankar i 4.2.5.2.6, får ha en tryckavlastningsanordning, som är föreskriven av ett anmält organ. Tryckavlastningsanordningen ska bestå av ett sprängbleck, följt av en fjäderbelastad tryckavlastningsanordning, såvida inte MEG-containern är avsedd för transport av en enda gas och är utrustad med en godkänd tryckavlastningsanordning av material, som är kompatibelt med den transporterade gasen. Mellan sprängblecket och den fjäderbelastade anordningen får en tryckmätare eller annat lämpligt kontrollinstrument sättas. Denna anordning medger detektering av brott, porer eller läckage i sprängblecket, som skulle kunna orsaka felfunktion hos

tryckavlastningssystemet. Sprängblecket ska brista vid ett nominellt tryck som är 10 % över öppningstrycket hos anordningen.

Ann. I de internationella RID-bestämmelserna får MEG-containerar, som används för transport av i det här avsnittet avsedda gaser, ha en tryckavlastningsanordning, som är föreskriven av behörig myndighet i användningslandet.

- 6.7.5.4.4 För MEG-containerar, som används för transport av olika under lågt tryck kondenserade gaser, ska tryckavlastningsanordningarna öppna vid det tryck, som anges i 6.7.3.7.1 för den gas av dem som tillåts för transport i MEG-containerar som har det högsta tillåtna arbetstrycket.

6.7.5.5 Kapacitet hos tryckavlastningsanordningar

- 6.7.5.5.1 Om tryckavlastningsanordningar är monterade, ska den sammanlagda avblåsningskapaciteten hos avlastningsanordningarna vid fullständig brandinverkan på MEG-containern vara tillräcklig för att trycket (inklusive tryckackumulering) i elementen ska uppgå till högst 120 % av öppningstrycket hos tryckavlastningsanordningen. För bestämning av den minsta totala genomflödesmängden hos systemet av tryckavlastningsanordningar ska den i CGA S-1.2-2003 "Pressure Relief Device Standards – Part 2 – Cargo and Portable Tanks for Compressed Gases" angivna formeln användas. För bestämning av avblåsningsmängden hos enskilda element får CGA S-1.1-2003 "Pressure Relief Device Standards – Part 1 – Cylinders for Compressed Gases" användas. För under lågt tryck kondenserade gaser får fjäderbelastade tryckavlastningsanordningar användas för att uppnå den föreskrivna avblåsningskapaciteten. För MEG-containerar, som är avsedda för transport av olika gaser, ska den sammanlagda avblåsningskapaciteten hos avlastningsanordningarna beräknas för den gas som kräver den högsta avblåsningskapaciteten av de gaser som får transporteras i MEG-containern.

- 6.7.5.5.2 Vid bestämning av den totala avblåsningskapaciteten hos de tryckavlastningsanordningar som är monterade på elementen för transport av kondenserade gaser ska hänsyn tas till gasens termodynamiska egenskaper (se exempelvis CGA S-1.2-2003 "Pressure Relief Device Standards – Part 2 – Cargo and Portable Tanks for Compressed Gases" för under lågt tryck kondenserade gaser och CGA S-1.1-2003 "Pressure Relief Device Standards – Part 1 – Cylinders for Compressed Gases" för under högt tryck kondenserade gaser).

6.7.5.6 Märkning av tryckavlastningsanordningar

- 6.7.5.6.1 Tryckavlastningsanordningar ska vara tydligt och varaktigt märkta med följande uppgifter:
- (a) tillverkarens namn och aktuellt artikelnummer;
 - (b) öppningstryck och/eller öppningstemperatur;
 - (c) datum för senaste kontroll.
- 6.7.5.6.2 Nominella avblåsningskapaciteten som anges på fjäderbelastade tryckavlastningsanordningar för under lågt tryck kondenserade gaser ska bestämmas enligt ISO 4126-1:1991.

6.7.5.7 Anslutningar till tryckavlastningsanordningar

6.7.5.7.1 Anslutningar till tryckavlastningsanordningar ska ha tillräcklig storlek för att tillåta det erforderliga avblåsningsflödet att passera obehindrat till tryckavlastningsanordningen. Ingen avstängningsventil får installeras mellan elementet och tryckavlastningsanordningarna, utom då dubbla anordningar finns för underhåll eller andra skäl, och avstängningsventilerna till de anordningar som vid tillfället används är låsta i öppet läge eller avstängningsventilerna är kopplade så att åtminstone en av de dubbla anordningarna alltid är i drift och kan uppfylla bestämmelserna i 6.7.5.5. Det får inte finnas något hinder i en öppning, som leder till en avluftnings- eller tryckavlastningsanordning, som kan begränsa eller stoppa flödet från elementet till den anordningen. Genomgångsöppningarna hos alla rörledningar och avblåsningsledningar ska ha minst samma flödestvärsnitt som inloppet till tryckavlastningsanordningen som de är förenade med. Nominell storlek på avblåsningsledningarna ska vara minst lika stor som tryckavlastningsanordningens utlopp. Utblåsningsledning från tryckavlastningsanordningen ska när sådan används avge den utsläppta ångan eller vätskan till atmosfären så att endast ett minimalt mottryck verkar på tryckavlastningsanordningarna.

6.7.5.8 Placering av tryckavlastningsanordningar

6.7.5.8.1 Varje tryckavlastningsanordning ska under maximala fyllningsbetingelser stå i förbindelse med ångfasen hos elementen för transport av kondenserade gaser. Anordningarna ska om de är monterade placeras så att den utströmmande ångan obehindrat kan avledas uppåt och inverkan av den utströmmande gasen eller utströmmande vätskan på MEG-containern, dess element eller personalen förhindras. För brandfarliga, pyrofora och oxiderande gaser ska gasen ledas bort från elementet på ett sådant sätt att den inte kan träffa andra element. Värmebeständiga skyddsanordningar som avleder gasflödet är tillåtna, förutsatt att de inte minskar den erforderliga avblåsningskapaciteten.

6.7.5.8.2 Åtgärder ska vidtas för att förhindra åtkomst till tryckavlastningsanordningarna av obehöriga och för att skydda anordningarna från skada som orsakas av att MEG-containern välter.

6.7.5.9 Nivåmätutrustning

6.7.5.9.1 Om en MEG-container är avsedd att fyllas efter vikt ska den utrustas med en eller flera nivåmätare. Nivåmätare av glas eller annat bräckligt material får inte användas.

6.7.5.10 Underrede, ramar, lyft- och surrningsbeslag för MEG-containrar

6.7.5.10.1 MEG-containrar ska konstrueras och tillverkas med ett underrede som ger ett säkert underlag vid transport. Hänsyn ska härvid tas till krafterna som anges i 6.7.5.2.8 och säkerhetsfaktorn som anges i 6.7.5.2.10 vid konstruktionen. Medar, ramar, vaggor eller andra liknande strukturer är tillåtna.

6.7.5.10.2 De sammanlagda spänningarna som orsakas av påbyggnader på elementen (t ex vaggor, ram etc.) och lyft- och surrningsbeslag får inte orsaka för höga spänningar i något element. Alla MEG-containrar ska utrustas med permanenta lyft- och surrningsbeslag. Påbyggnader eller infästningar får aldrig svetsas fast på elementen.

6.7.5.10.3 Vid konstruktion av underreden och ramar ska hänsyn tas till effekterna av miljöbetingad korrosion.

6.7.5.10.4 När MEG-containrar inte är skyddade under transport enligt 4.2.5.3, ska elementen och driftutrustningen skyddas mot skador som uppstår på grund av sidledes eller längsgående stöt eller vältning. Utvändigt utrustning ska skyddas så att utflöde av elementens innehåll efter stöt eller vältning av MEG-containern på dess utrustningsdelar

inte kan inträffa. Särskild uppmärksamhet ska riktas mot skydd av samlingsröret. Exempel på skyddsåtgärder:

- (a) skydd mot sidledes stöt, som kan bestå av längsgående balkar;
- (b) skydd mot vältning, vilket kan bestå av förstärkningsringar eller -stänger, fästa tvärs över ramen;
- (c) skydd mot stöt bakifrån, vilket kan bestå av en stötfångare eller ram;
- (d) skydd av elementen och driftutrustningen mot skada genom stöt eller vältning genom användning av en ISO-ram enligt tillämpliga bestämmelser i ISO 1496-3:1995.

6.7.5.11 Typgodkännande

6.7.5.11.1 Ett anmält organ ska utfärda ett typgodkännandecertifikat för varje ny MEG-containertyp. Detta certifikat ska utvisa att MEG-containern har undersökts av nämnd organ, är lämplig för sitt avsedda ändamål och motsvarar bestämmelserna i detta kapitel och de bestämmelser i kapitel 4.1 och förpackningsinstruktion P200 som är tillämpliga på gaser. När en serie MEG-containrar tillverkas utan förändring av konstruktionen, gäller certifikatet för hela serien. I certifikatet ska typprovningssrapporten, materialen i samlingsröret, standarderna efter vilka elementen tillverkats och ett godkännandenummer anges. Typgodkännandenumret ska bestå av nationalitetsbeteckningen för det land i vilket typgodkännandet utfärdats, dvs. beteckningen för användning i internationell trafik som anges i vägtrafikkonventionen, Wien (1968), och ett registreringsnummer. Eventuella alternativa arrangemang enligt 6.7.1.2 ska framgå av certifikatet. Ett typgodkännande kan även utgöra underlag för godkännande av mindre MEG-containrar, tillverkade av material av samma slag och tjocklek, med samma tillverkningsteknik och med identiska underrederna samt likvärdiga förslutningsanordningar och andra tillbehör.

6.7.5.11.2 Typprovningssrapporten för typgodkännande ska innefatta minst följande uppgifter:

- (a) resultaten av tillämplig ramprovning enligt ISO 1496-3:1995;
- (b) resultaten av första kontroll i 6.7.5.12.3;
- (c) resultaten av krockprovningen i 6.7.5.12.1; och
- (d) intyg som verifierar att gasflaskorna och storflaskorna uppfyller tillämpliga standarder.

6.7.5.12 Kontroll och provning

6.7.5.12.1 MEG-containrar, som uppfyller definitionen på container i gällande utgåva av den internationella konventionen för säkra containrar (CSC) av 1972, får inte användas, såvida de inte har kvalificeringstestats med framgång, genom att en representativ prototyp av varje konstruktionstyp utsatts för krockprovningen beskriven i testhandboken, del IV, avsnitt 41.

6.7.5.12.2 Element och tillbehör på varje MEG-container ska kontrolleras innan de tas i bruk för första gången (första kontroll) och därefter med högst fem års intervall (femårsvis återkommande kontroll). En revisionskontroll ska genomföras oavsett datum för senaste återkommande kontroll då det visar sig nödvändigt enligt 6.7.5.12.5.

6.7.5.12.3 Installationskontroll av en MEG-container ska innefatta tillverkningskontroll, utvändigt kontroll av MEG-containern och dess tillbehör med hänsyn tagen till gaserna som ska transporteras, och en tryckprovning med användning av provtryck enligt 4.1.4.1, förpackningsinstruktion P200. Tryckprovningen av samlingsrörssystemet får utföras som vattentryckprovning eller med användning av annan vätska eller gas med tillstånd av ett anmält organ. Innan MEG-containern tas i bruk, ska också en täthetsprovning och en kontroll av tillfredsställande funktion hos all driftutrustning genomföras. När

elementen och dess tillbehör har tryckprovats separat, ska de efter montering täthetsprovas tillsammans.

- 6.7.5.12.4 Femårsvis återkommande kontroll ska innefatta en utvärdig kontroll av konstruktionen, elementen och driftutrustningen enligt 6.7.5.12.6. Element och rörledningar ska kontrolleras inom de i 4.1.4.1, förpackningsinstruktion P200, angivna intervallen och i överensstämmelse med bestämmelserna i 6.2.1.6. När elementen och dess tillbehör har tryckprovats separat, ska de efter montering täthetsprovas tillsammans.
- 6.7.5.12.5 Revisionskontroll är nödvändig när MEG-containern uppvisar tecken på skador, korrosion, läckage eller annat tillstånd som visar på en brist som kan påverka MEG-containerns hållfasthet och funktion. Omfattningen av revisionskontrollen ska avgöras av skadans storlek eller MEG-containerns grad av försämring. Den ska innefatta åtminstone den i 6.7.5.12.6 föreskrivna kontrollen.
- 6.7.5.12.6 Undersökningarna ska säkerställa att:
- elementens yttre har kontrollerats med avseende på groppfrätning, korrosion, nötning, bucklor, deformationer, defekter i svetsar eller något annat tillstånd inklusive läckage som kan göra MEG-containern osäker vid transport;
 - rörssystem, ventiler och packningar har kontrollerats med avseende på korrosion, defekter och andra tillstånd inklusive läckage, som kan göra MEG-containern osäker vid fyllning, tömning eller transport;
 - felande eller lösa bultar eller muttrar på flänsanslutningar eller blindflänsar byts ut eller dras åt;
 - alla säkerhetsanordningar och -ventiler är fria från korrosion, deformation eller någon skada eller defekt som kan förhindra deras normala funktion. Fjärrstyrda säkerhetsanordningars och självstängande avstängningsanordningars funktionsduglighet ska kontrolleras;
 - erforderliga märkningar på MEG-containern är läsbara och i enlighet med tillämpliga bestämmelser; och
 - ram, underrede och anordningar för lyft av MEG-containern är i tillfredsställande skick.
- 6.7.5.12.7 Kontroll och provning enligt 6.7.5.12.1, 6.7.5.12.3, 6.7.5.12.4 och 6.7.5.12.5 ska utföras eller bevitnas av ett anmält organ. När tryckprovning utgör en del av kontrollen, ska provtrycket vara det som anges på skylten på MEG-containern. MEG-containern ska medan den är trycksatt kontrolleras med avseende på läckor i elementen, rörsystemet eller utrustningen.
- 6.7.5.12.8 När felaktigheter upptäcks, som kan sätta säkerheten i fara, får MEG-containern inte åter tas i bruk förrän den har reparerats och tillämplig kontroll har gjorts om med godkänt resultat.

6.7.5.13 **Märkning**

- 6.7.5.13.1 Varje MEG-container ska förses med en korrosionsbeständig metallskylt permanent fäst på ett framträdande ställe, lätt åtkomligt för kontroll. Elementen ska vara märkta enligt kapitel 6.2. Åtminstone följande uppgifter ska anges på skylten genomprägling eller liknande.

Tillverkningsland

U Godkännande land Godkännandenummer För alternativa arrangemang
N "AA"* (se 6.7.1.2)

Tillverkarens namn eller symbol

Tillverkarens serienummer

* AA = Alternative Arrangements (alternativa lösningar).

Ett anmält organ för typgodkännandet

Tillverkningsår _____

Provtryck _____ bar/kPa, (övertryck)

Beräkningstemperaturområde _____ °C - ____ °C

Antal element _____

Total volym vatten _____ liter

Datum för första tryckprovning och identifikation av ett anmält organ

Datum och typ av senaste återkommande kontroll

Månad _____ År _____

Identifikation för ett anmält organ som utfört eller bevittnat den senaste provningen

Ann. På elementen får inte någon metallskylt fästas.

6.7.5.13.2

Följande uppgifter ska märkas på en metallskylt som är fast förbunden med MEG-containern:

Innehavarens namn _____

Högsta tillåtna fyllningsvikt _____ kg

Arbetstryck vid 15 °C _____ bar (övertryck)

Högsta tillåtna bruttovikt (MPGM) _____ kg

Taravikt _____ kg

KAPITEL 6.8
BESTÄMMELSER FÖR KONSTRUKTION,
UTRUSTNING, TYPGODKÄNNANDE, KONTROLL
OCH MÄRKNING AV CISTERNVAGNAR,
AVMONTERBARA TANKAR, TANKCONTAINERAR
OCH VÄXELTANKAR MED TANKSKAL AV METALL
SAMT BATTERIVAGNAR OCH MEG-CONTAINERAR

Ann. 1: Beträffande UN-tankar och UN-MEG-containerar, se kapitel 6.7; beträffande tankar av fiberarmerad plast, se kapitel 6.9; beträffande slamsugartankar, se kapitel 6.10.

Ann. 2: I de internationella RID-bestämmelserna utförs de uppgifter som i detta kapitel ålagts TFÄ-besiktningensorgan, anmälda organ, säkerhetsteknikcentralen och strålsäkerhetscentralen eller besiktningensorgan som den har godkänt av en i internationella RID-bestämmelser avsedd behörig myndighet eller en sammanslutning som den har godkänt.

Ann. 3: För förpackningar som hör till transportabla tryckbärande anordningar erkänner Finland i enlighet med direktiv 1999/36/EG om transportabla tryckbärande anordningar åtgärder som utförts annanstans än i Finland, om de uppfyller de krav som gäller i Finland. Materialet på den förpackning som används för transporten ska vara beständigt upp till en temperatur av -40 °C. Se statsrådets förordning om transport av farliga ämnen på järnväg (195/2002).

Ann. 4: Ibruktagning av en utländsk tank, se även statsrådets förordning (195/2002) om transport av farliga ämnen på järnväg.

6.8.1 Tillämpningsområde

6.8.1.1 Bestämmelser över hela sidans bredd gäller såväl cisternvagnar, avmonterbara tankar och batterivagnar, som tankcontainerar, växeltankar och MEG-containerar. Bestämmelser i en spalt gäller endast:

- cisternvagnar, avmonterbara tankar och batterivagnar (vänstra spalten);
- tankcontainerar, växeltankar och MEG-containerar (högra spalten).

6.8.1.2 Dessa bestämmelser gäller för
 cisternvagnar, avmonterbara tankar och batterivagnar. | tankcontainerar, växeltankar och MEG-containerar.
 för transport av gasformiga, flytande, pulverformiga eller korniga ämnen

6.8.1.3 Avsnitt 6.8.2 anger bestämmelser som gäller såväl cisternvagnar, avmonterbara tankar, tankcontainerar och växeltankar för transport av ämnen i alla klasser, som batterivagnar och MEG-containerar för transport av gaser i klass 2. Avsnitt 6.8.3 - 6.8.5 innehåller särskilda bestämmelser som kompletterar eller modifierar bestämmelserna i 6.8.2.

6.8.1.4 Beträffande bestämmelser om användning av dessa tankar, se kapitel 4.3.

6.8.2 Bestämmelser för alla klasser

6.8.2.1 Tillverkning

Grundläggande principer

6.8.2.1.1 Tankskal, fästelement samt driftutrustning och strukturdelar ska vara konstruerade för att utan förlust av innehåll (så när som på gas som kommer ut genom eventuella avluftningsventiler) motstå:

- statiska och dynamiska påkänningar vid normala transportförhållanden, enligt definition i 6.8.2.1.2 och 6.8.2.1.13;
- de i 6.8.2.1.15 föreskrivna minimispänningarna.

- 6.8.2.1.2 Cisternvagnar ska vara byggda så att de med största tillåtna last motstår de i järnvägstrafik uppkommande påkänningarna. Tankcontainrar och deras fastsättningsanordningar ska, med största tillåtna last, kunna uppta följande krafter:
- Beträffande dessa påkänningar refereras till de provningar som föreskrivs av Banförvaltningscentralen.
- i färdriktningen: två gånger totalvikten;
 - horisontellt, vinkelrätt mot färdriktningen: totalvikten (om färdriktningen inte är entydigt bestämd: två gånger totalvikten i varje riktning);
 - lodrätt uppåt: totalvikten;
 - lodrätt nedåt: två gånger totalvikten.
- 6.8.2.1.3 Tankskalets väggar ska ha minst den tjocklek som anges i:
6.8.2.1.17 – 6.8.2.1.18. | 6.8.2.1.17 – 6.8.2.1.20.
- 6.8.2.1.4 Tankskal ska vara konstruerade och tillverkade i enlighet med kraven i standarderna angivna i 6.8.2.6 eller i en teknisk norm godtagen av säkerhetsteknikcentralen enligt 6.8.2.7, varvid materialval och beräkning av godstjocklek sker med hänsyn till högsta och lägsta fyllnings- och drifttemperatur. Dock ska minimikrav enligt 6.8.2.1.6 - 6.8.2.1.26 nedan uppfyllas.
- 6.8.2.1.5 Tankar för vissa farliga ämnen ska vara försedda med extra skydd. Detta kan åstadkommas genom extra tjocklek hos tankväggen (ökat kalkyltryck), bestämd med hänsyn till de faror som ämnena i fråga medför, eller av en skyddsanordning (se särbestämmelser i 6.8.4).
- 6.8.2.1.6 Svetsar ska vara fackmässigt utförda och ge bästa möjliga säkerhet. Utförande och kontroll av svetsfogar ska uppfylla kraven i 6.8.2.1.23.
- 6.8.2.1.7 Åtgärder ska vidtas för att skydda tankarna mot faran för deformation på grund av invändigt undertryck. Tankskal, med undantag av tankskal enligt 6.8.2.2.6, som är konstruerade för att utrustas med vakuumventiler, ska kunna motstå ett utvändigt övertryck på minst 21 kPa (0,21 bar) över det invändiga trycket utan kvarstående deformation. Tankskal, som endast används för transport av fasta (pulverformiga eller granulerade) ämnen i förpackningsgrupp II eller III, som inte övergår i vätskeform under transporten, får konstrueras för ett lägre utvändigt övertryck, dock minst 5 kPa (0,05 bar). Vakuumventilerna ska vara inställda så att de öppnar vid ett undertryck som inte är högre än det undertryck som tanken konstruerats för. Tankskal som inte är konstruerade för att utrustas med vakuumventiler ska kunna motstå ett utvändigt övertryck på minst 40 kPa (0,4 bar) över det invändiga trycket utan kvarstående deformation.
- Material i tankskal**
- 6.8.2.1.8 Tankskal ska vara tillverkade av lämpliga metalliska material, vilka ska vara motståndskraftiga mot sprödbrott och spänningskorrosion mellan -40 °C och +50 °C, såvida inte andra temperaturintervall föreskrivs i de olika klasserna.
- Anm. I de internationella RID-bestämmelserna ingår ett krav på att den lägsta temperaturen ska vara -20 °C.*
- 6.8.2.1.9 Material i tankar eller i deras skyddsbeklädnad, som kommer i kontakt med innehållet, får inte innehålla ämnen, som kan reagera farligt (se definition av farlig reaktion i 1.2.1) med innehållet, bilda farliga föreningar under inverkan av innehållet eller märkbart försvaga materialet.

Om kontakten mellan det transporterade farliga godset och det material som används för tillverkning av tanken innebär en fortgående minskning av godstjockleken, ska denna tjocklek ökas med ett lämpligt tillskott vid tillverkningen. Detta korrosionstillägg ska inte ingå i beräkningen av tankväggens tjocklek.

- 6.8.2.1.10 I svetsade tankar får endast material användas, vars svetsbarhet är utan anmärkning och vars tillräckliga slagseghet vid en omgivningstemperatur av -40 °C kan garanteras, särskilt i svetsfogar och värmepåverkade zoner (HAZ).

Anm. I de internationella RID-bestämmelserna ingår ett krav på att den lägsta temperaturen ska vara -20 °C .

När finkornstål används, får enligt materialspecifikationen det garanterade värdet på sträckgränsen R_e inte överstiga 460 N/mm^2 och det garanterade värdet på den övre brottgränsen R_m inte överstiga 725 N/mm^2 .

- 6.8.2.1.11 Stål med ett förhållande R_e/R_m över 0,85 får inte användas för tillverkning av svetsade tankskal.

R_e = sträckgräns för stål med tydlig sträckgräns, eller
garanterad 0,2 % förlängningsgräns för stål utan tydlig sträckgräns
(1 % förlängningsgräns för austenitiskt stål);

R_m = brottgräns.

Värdena som anges i materialintyget ska alltid användas för bestämning av denna kvot.

- 6.8.2.1.12 För stål ska brottförlängningen i procent uppgå till minst:

$$\frac{10000}{\text{uppmätt brottgräns i N/mm}^2},$$

men får aldrig understiga 16 % för finkornstål eller 20 % för annat stål.

För aluminiumlegeringar får brottförlängningen inte understiga 12 %¹.

Beräkning av tankens godstjocklek

- 6.8.2.1.13 Trycket, som är dimensionerande för bestämning av tankskalets godstjocklek, får inte understiga kalkyltrycket, men hänsyn ska också tas till de påkänningar som anges i 6.8.2.1.1 och i förekommande fall följande spänningar:

För vagnar där tanken är självbärande, ska tankskalet konstrueras för att motstå de spänningar som därigenom uppkommer förutom övriga uppträdande spänningar.

Under var och en av dessa spänningar ska säkerhetsfaktorn vara följande:

- för metaller med tydlig sträckgräns: en säkerhetsfaktor 1,5 i förhållande till sträckgränsen; eller
- för metaller utan tydlig sträckgräns: en säkerhetsfaktor 1,5 i förhållande till den garanterade 0,2 % förlängningsgränsen (1 % förlängningsgräns för austenitiska

¹ För plåt ska dragprovstavens axel vara vinkelrät mot valsningsriktningen. Den kvarstående brottförlängningen ska mätas på provstavar med cirkulärt tvärsnitt, där mätlängden L är lika med 5 gånger diametern d ($L=5d$). Om provstavar med rektangulärt tvärsnitt används, ska mätlängden bestämmas med formeln:

$$l = 5,65\sqrt{F_0},$$

där F_0 är provstavens ursprungliga tvärsnitt.

stål)

6.8.2.1.14 Kalkyltrycket anges i kodens andra del (se 4.3.4.1) enligt kapitel 3.2, tabell A, kolumn 12.

Vid noteringen "G" ska följande bestämmelser uppfyllas:

- (a) Tankar som töms med självtryck och är avsedda för transport av ämnen med ångtryck högst 110 kPa (1,1 bar) (absoluttryck) vid 50 °C, ska vara konstruerade för ett kalkyltryck på två gånger det statiska trycket hos ämnet som ska transporteras, dock lägst dubbla statiska trycket hos vatten.
- (b) Tankar, som fylls eller töms med hjälp av tryck och är avsedda för transport av ämnen med ångtryck högst 110 kPa (1,1 bar) (absoluttryck) vid 50 °C, ska vara konstruerade för ett kalkyltryck lika med 1,3 gånger fyllnings- eller tömningstrycket.

Vid angivet numeriskt värde på minsta kalkyltryck ska tankskalet dimensioneras för detta tryck, vilket ska vara minst 1,3 gånger fyllnings- eller tömningstrycket. Följande minimikrav gäller i sådana fall:

- (c) Tankar, avsedda för transport av ämnen med ångtryck över 110 kPa (1,1 bar) vid 50 °C och kokpunkt över 35 °C, ska oberoende av fyllnings- eller tömningssystem vara konstruerade för ett kalkyltryck på minst 150 kPa (1,5 bar) (övertryck), eller 1,3 gånger fyllnings- eller tömningstrycket, varvid det högre trycket gäller.
- (d) Tankar, avsedda för transport av ämnen med kokpunkt högst 35 °C, ska oberoende av fyllnings- eller tömningssystem vara konstruerade för ett kalkyltryck lika med 1,3 gånger fyllnings- eller tömningstrycket, dock minst 0,4 MPa (4 bar) (övertryck).

6.8.2.1.15 Vid provtrycket får spänningen σ i tankskalets mest utsatta punkt inte överstiga de materialberoende gränsvärden som föreskrivs nedan. Hänsyn ska tas till eventuell försvagning på grund av svetsarna.

6.8.2.1.16 För alla metaller och legeringar ska spänningen σ vid provtrycket vara mindre än det minsta av de värden som ges av följande formler:

$$\sigma \leq 0,75 R_e \text{ eller } \sigma \leq 0,5 R_m,$$

där:

R_e = sträckgräns för stål med tydlig sträckgräns, eller garanterad 0,2 % förlängningsgräns för stål utan tydlig sträckgräns (1 % förlängningsgräns för austenitiskt stål);

R_m = brottgräns.

De värden på R_e och R_m som används ska vara specificerade minimivärden enligt materialstandarder. Om metallen eller legeringen ifråga inte är standardiserad ska de värden på R_e och R_m som används vara godkända av ett anmält organ (klass 2), strålsäkerhetscentralen (klass 7) eller ett TFÄ-besiktningsorgan (alla andra klasser).

Ann. I de internationella RID-bestämmelserna ska de värden på R_e och R_m som används vara godkända av behörig myndighet eller av denna utsett organ.

När austenitiska stål används, får de i standarden specificerade minimivärdena överskridas med upp till 15 % om dessa högre värden är styrkta i materialintyget. Dessa minimivärden får dock inte överskridas om den i 6.8.2.1.18 angivna formeln tillämpas.

Minsta godstjocklek

6.8.2.1.17 Tjockleken hos tankväggen får inte understiga det största av värdena som bestäms av följande båda formler:

$$e = \frac{P_T D}{2\sigma\lambda} \quad \text{och} \quad e = \frac{P_C D}{2\sigma}$$

där:

- e = minsta godstjocklek i mm;
- P_T = provtryck, MPa;
- P_C = kalkyltryck (MPa), enligt 6.8.2.1.14;
- D = tankens innerdiameter i mm;
- σ = tillåten spänning enligt 6.8.2.1.16, i N/mm²;
- λ = en koefficient, inte överstigande 1, som kompenserar för eventuell försvagning på grund av svetsarna och som har samband med de i 6.8.2.1.23 angivna kontrollmetoderna.

Tjockleken får aldrig understiga den som anges i

6.8.2.1.18 | 6.8.2.1.18 – 6.8.2.1.20.

- | | | |
|------------|---|---|
| 6.8.2.1.18 | Tankskalen ska ha en godstjocklek på minst 6 mm om de är gjorda av konstruktionsstål ² eller likvärdig tjocklek om de är av annan metall. För pulver eller granulat får tjockleken reduceras till minst 5 mm, om tankskalet är av konstruktionsstål, eller till likvärdig tjocklek om det är av annan metall. Oavsett vilken metall som används får minsta godstjocklek hos tankskalet aldrig understiga 4,5 mm. | Tankskal ska ha en godstjocklek på minst 5 mm om de är gjorda av konstruktionsstål ² i överensstämmelse med bestämmelserna i 6.8.2.1.11 och 6.8.2.1.12 eller likvärdig tjocklek om de är av annan metall. Om diametern överstiger 1,80 m ³ ska, utom om tanken är avsedd för pulver eller granulat, tjockleken uppgå till 6 mm, om tankskalet är av konstruktionsstål eller till likvärdig tjocklek om det är av annan metall. Oavsett vilken metall som används får minsta godstjocklek hos tankskalet aldrig understiga 3 mm. |
|------------|---|---|

Med "likvärdig tjocklek" avses den tjocklek som erhålls ur följande formel⁴

$$e_1 = \frac{464 e_0}{\sqrt[3]{(Rm_1 A_1)^2}}$$

² För definition av "konstruktionsstål" och "referensstål", se 1.2.1.

³ För tankskal som inte har cirkulärt tvärsnitt, t.ex. koffertformade eller elliptiska tankar, motsvarar angiven diameter den som ges av ett cirkulärt tvärsnitt med samma area. Vid dessa tvärsnitt får tankmantelns krökningsradie inte överstiga 2000 mm på sidan och 3000 mm upptill och nertill.

⁴ Denna formel är härledd ur den allmänna formeln:

$$e_1 = e_0 \sqrt[3]{\left(\frac{Rm_0 A_0}{Rm_1 A_1}\right)^2}$$

där:

- e_1 = minimivägg tjocklek för den valda metallen, i mm;
- e_0 = minimivägg tjocklek för konstruktionsstål, i mm, enligt 6.8.2.1.18 och 6.8.2.1.19;
- Rm_0 = 370 N/mm² (brottgränsen för referensstål, se definition i 1.2.1)
- A_0 = 27 % (brottförlängning för referensstål);
- Rm_1 = minsta brottgräns för den valda metallen, i N/mm²; och
- A_1 = minsta brottförlängning för den valda metallen vid dragprovning, i %

6.8.2.1.19 (Tills vidare blank.)

Om tankarna har ett skydd mot skador enligt 6.8.2.1.20, kan ett anmält organ (klass 2), strålsäkerhetscentralen (klass 7) eller ett TFÄ-besiktningsorgan (alla andra klasser) medge att minsta godstjocklek minskas i proportion till skyddet, dock får inte tjockleken för tankar med diameter högst 1,80 m³ understiga 3 mm för konstruktionsstål² eller likvärdig tjocklek för andra material. För tankar med diameter över 1,80 m³ ska minsta tjockleken ökas till 4 mm för konstruktionsstål² och likvärdig tjocklek för andra metaller.

Likvärdig tjocklek betyder den tjocklek som bestäms med formeln i 6.8.2.1.18.

Godstjockleken hos tankskal, som är skyddade mot skador enligt 6.8.2.1.20, får inte understiga de i följande tabell angivna värdena:

	Tankskalets diameter (m)	≤ 1,80 m	> 1,80 m
Minsta godstjocklek i tankskalet	Rostfria austenitiska stål	2,5 mm	3 mm
	Andra stål	3 mm	4 mm
	Aluminiumlegeringar	4 mm	5 mm
	Aluminium, 99,80 % rent	6 mm	8 mm

6.8.2.1.20 (Tills vidare blank.)

Det skydd som avses i 6.8.2.1.19 kan bestå av:

- ett heltäckande utvändigt strukturellt skydd, som i en laminatkonstruktion, där det utvändiga skiktet är fäst vid tankskalet; eller
- en struktur där tanken är underbyggd med en ramkonstruktion med längs- och tvärgående balkar som fullständigt omsluter tanken; eller
- en dubbelväggskonstruktion.

Om tankar är tillverkade med dubbla väggar med vakuumisolering, ska den sammanlagda godstjockleken av det yttre metalskalet och tankskalet motsvara minsta godstjocklek enligt 6.8.2.1.18 och tankskalets godstjocklek vara minst lika med minimitjockleken som anges i 6.8.2.1.19.

Om tankar är tillverkade med dubbla väggar

med ett mellanliggande skikt av fast material med minst 50 mm tjocklek, ska den yttre väggen ha en tjocklek av minst 0,5 mm om den är av konstruktionsstål² eller minst 2 mm om den är av glasfiberarmerad plast. Fast skum med en stötupptagningsförmåga jämförbar t.ex. med den hos polyuretanskum får användas som mellanliggande skikt av fast material.

6.8.2.1.21 (Tills vidare blank.)

6.8.2.1.22 (Tills vidare blank.)

Utförande och kontroll av svetsar

6.8.2.1.23 Tillverkarens kvalifikationer att utföra svetsning ska vara godkända av ett anmält organ (klass 2), strålsäkerhetscentralen (klass 7) eller ett TFÄ-besiktningsorgan (alla andra klasser). Svetsning ska utföras av yrkesskickliga svetsare med svetsningsmetoder vars effektivitet (inklusive eventuell erforderlig värmebehandling) har visats genom provning. Oförstörande provning ska utföras med radiografi eller ultraljud och ska verifiera att svetsningens kvalitet är anpassad till påkänningarna.

Följande kontroller ska utföras beroende på värdet på koefficienten λ , som används vid bestämning av tankväggens tjocklek enligt 6.8.2.1.17:

$\lambda = 0,8$: svetsarna ska så långt som möjligt kontrolleras visuellt på båda sidor och stickprovsvis genomgå förstörande provning. Alla T-förband ska kontrolleras, varvid totallängden av de undersökta svetsfogarna inte får vara mindre än 10 % av summan av längderna hos alla längsgående, transversella och radiella svetsar (i tankgavlarna);

$\lambda = 0,9$: alla längsgående svetsar i hela sin längd, rundsvetsar i en omfattning av 25 % och svetsar för hopsättning av utrustningsdelar med stor diameter ska genomgå oförstörande provning varvid alla korspunkter ska ingå. Svetsarna ska så långt som möjligt kontrolleras visuellt på båda sidor;

$\lambda = 1,0$: alla svetsar ska genomgå oförstörande provning och så långt som möjligt kontrolleras visuellt på båda sidor. Ett svetsprovstycke ska tas ut.

Om ett anmält organ (klass 2), strålsäkerhetscentralen (klass 7) eller ett TFÄ-besiktningsorgan (alla andra klasser) tvivlar på svetsfogarnas kvalitet kan den kräva ytterligare kontroll.

Övriga bestämmelser för tillverkning av tankskal

6.8.2.1.24 Skyddsbeklädnad ska vara konstruerad så att dess täthet förblir intakt, oavsett vilka deformationer som kan uppträda under normala transportförhållanden (se 6.8.2.1.2).

6.8.2.1.25 Värmeisolering ska vara konstruerad så att den inte hindrar åtkomlighet till fyllnings- och tömningsanordningar eller säkerhetsventiler, och inte heller försämrar deras funktion.

6.8.2.1.26 Om tankskal för transport av brandfarliga vätskor med flampunkt högst 60 °C är försedda med icke-metallisk skyddsbeklädnad (invändig beläggning), ska tankskal och skyddsbeklädnad vara utförda så att ingen fara för antändning på grund av elektrostatiska laddningar kan uppstå.

6.8.2.1.27	Alla delar av en cisternvagn för transport av vätskor med flampunkt högst 60 °C, brandfarliga gaser, UN 1361 kol eller UN 1361 kimrök i förpackningsgrupp II ska vara ledande förbundna med vagnens chassi och kunna jordas elektriskt. All metallkontakt som kan orsaka elektrokemisk korrosion ska undvikas.	Alla delar av en tankcontainer för transport av vätskor med flampunkt högst 60 °C, brandfarliga gaser, UN 1361 KOL eller UN 1361 KIMRÖK i förpackningsgrupp II ska kunna jordas elektriskt. All metallkontakt som kan orsaka elektrokemisk korrosion ska undvikas.
6.8.2.1.28	(Tills vidare blank.)	
6.8.2.1.29	<i>Locket till påfyllningsöppningen</i>	
	Locket till påfyllningsöppningen i tankar för brandfarliga vätskor (flampunkt högst 61 °C) ska konstrueras så att eventuellt överstryck i tanken utjämnas innan locket öppnas och att locket säkert hålls i öppet läge.	
	<i>Ann. I de internationella RID-bestämmelserna ingår inte 6.8.2.1.29.</i>	
6.8.2.2	Utrustning	
6.8.2.2.1	För tillverkning av driftutrustning och strukturdelar får även lämpliga icke-metalliska material användas.	
	Fästena till påsvetsade konstruktioner ska vara utförda så att tankskalet hindras från att rivas upp i händelse av påkänningar vid olycka. Bestämmelserna i detta stycke betraktas som uppfyllda vid tillämpning av punkt 1.1.10 i UIC-normblad 573 ⁵ (Technical conditions for the construction of tank-wagons).	
	Utrustningens delar ska monteras så att de är skyddade mot risken att slitas loss eller skadas under transport eller hantering. De ska ha samma säkerhetsnivå som tankskalen och ska särskilt:	
	<ul style="list-style-type: none"> - vara kompatibla med de ämnen som transporteras; och - uppfylla kraven i 6.8.2.1.1; och 	
	Rörsystemet ska konstrueras, tillverkas och monteras så att risken för skador på grund av termisk utvidgning och krympning, mekanisk skakning och vibration undviks.	
	Tätheten hos driftutrustningen ska vara säkerställd, även i händelse av att cisternvagnen eller tankcontainern välter.	
	Packningar ska vara av ett material som är kompatibelt med det transporterade ämnet och ska bytas ut så snart deras funktionsduglighet nedsatts, t.ex. på grund av åldring.	
	Packningar som säkerställer tätheten hos armatur, som behöver manövreras vid normal användning av tanken, ska vara konstruerade och monterade så att de inte skadas då dessa anordningar manövreras.	

⁵ Sjunde utgåvan av UIC-normbladet tillämplig från den 1 januari 2008.

6.8.2.2.2

Bottenöppningar för fyllning eller tömning av tankar för transport av vissa ämnen, vilka i kapitel 3.2, tabell A, kolumn 12 anges med en tankkod som innehåller bokstaven "A" i sin tredje del (se 4.3.4.1.1), ska vara försedda med minst två av varandra oberoende förslutningar monterade i serie, som består av:

- en utvändig avstängningsventil med en stuts tillverkad av smidbart metalliskt material; och
- en avstängningsanordning i mynningen av varje stuts, som kan vara ett skruvlock, blindfläns eller likvärdig anordning. Denna avstängningsanordning ska vara så tät att ämnet hålls på plats utan läckage. Åtgärder ska vidtas så att en säker tryckavlastning sker i tömningsröret, innan avstängningsanordningen avlägsnas helt.

Bottenöppningar för fyllning eller tömning av tankar för transport av vissa ämnen, vilka i kapitel 3.2, tabell A, kolumn 12 anges med en tankkod som innehåller bokstaven "B" i sin tredje del (se 4.3.3.1.1 och 4.3.4.1.1), ska vara försedda med minst tre av varandra oberoende förslutningar monterade i serie, som består av:

- en invändig avstängningsventil, dvs. en avstängningsventil monterad⁶ inuti tankskalet eller i en svetsad fläns eller dennas motfläns;
- en utvändig avstängningsventil eller likvärdig anordning⁶, som är monterad i mynningen av varje stuts; och
- en avstängningsanordning i mynningen av varje stuts, som kan vara ett skruvlock, blindfläns eller likvärdig anordning. Denna avstängningsanordning ska vara så tät att ämnet hålls på plats utan läckage. Åtgärder ska vidtas så att en säker tryckavlastning sker i tömningsröret, innan avstängningsanordningen avlägsnas helt.

Emellertid får för tankar för transport av vissa kristalliserbara eller högviskösa ämnen samt tankar med beläggning av ebonit eller termoplast den invändiga avstängningsventilen ersättas med en utvändig avstängningsventil försedd med extra skydd.

Den invändiga avstängningsventilen ska kunna manövreras antingen uppifrån eller nerifrån. I båda fallen ska dess inställning – öppen eller stängd – kunna kontrolleras, om möjligt från marken. Styrutrustning för invändiga avstängningsventiler ska vara utförda så att oavsiktlig öppning genom stöt eller oavsiktlig handling förhindras.

Den invändiga förslutningen ska förbli effektiv i händelse av skada på den utvändiga styranordningen.

För att undvika utsläpp av innehållet vid skada på utvändig armatur (rörstutsar, sidoförslutningar) ska den invändiga avstängningsanordningen och dess säte vara utförda eller skyddade så att de inte kan brytas loss genom yttre påkänningar. Fyllnings- och tömningsanordningarna (inklusive flänsar och skruvförslutningar) ska liksom eventuella skyddshuvar vara säkrade mot oavsiktligt öppnande.

Läge eller riktning för stängning av avstängningsanordningarna ska framgå tydligt.

Öppningar i tankar för transport av vissa ämnen, vilka i kapitel 3.2, tabell A, kolumn 12 anges med en tankkod som innehåller bokstaven "C" eller "D" i sin tredje del (se 4.3.3.1.1 och 4.3.4.1.1), ska vara belägna ovanför vätskeytans nivå. Dessa tankar får inte ha några rörgenomföringar eller röranslutningar under vätskeytans nivå. Rengöringsöppningar (handhål) är emellertid tillåtna i tankens nedre del för tankar med

⁶ För tankcontainrar med volym under 1 m³ får anordningen ersättas med en blindfläns.

en tankkod som innehåller bokstaven "C" i sin tredje del. Denna öppning ska kunna förslutas med en tättslutande fläns, vars konstruktion ska vara godkänd av ett anmält organ (klass 2), strålsäkerhetscentralen (klass 7) eller ett TFÄ-besiktningsorgan (alla andra klasser).

Anm. I de internationella RID-bestämmelserna ska konstruktion vara godkänd av behörig myndighet eller av denna utsett organ.

- 6.8.2.2.3 Tankar som inte är lufttätt förslutna får vara utrustade med vakuumentiler eller tvångsmanövrerade luftningsventiler | för att undvika ett otillåtet invändigt undertryck; ventilerna ska ställas in så att de öppnar vid ett undertryck som inte är högre än det undertryck för vilket tanken är konstruerad (se 6.8.2.1.7). Lufttätt förslutna tankar får inte vara utrustade med vakuumentiler eller tvångsmanövrerade fjäderbelastade | luftningsventiler.
- Tankar med tankkod SGAH, S4AH eller L4BH, som är utrustade med vakuumentiler, vilka öppnar vid ett undertryck på minst 21 kPa (0,21 bar), räknas dock som lufttätt förslutna. För tankar som är avsedda endast för transport av fasta ämnen (pulverformiga eller granulerade) i förpackningsgrupp II eller III, som inte övergår i vätskeform under transporten, får undertrycket minskas till som lägst 5 kPa (0,05 bar).
- Vakuumentiler och tvångsmanövrerade luftningsventiler | som används på tankar, avsedda för transport av ämnen som motsvarar flampunktskriterierna i klass 3, ska förhindra omedelbar inträngning av lågor i tanken, eller så ska tankskalet kunna motstå en explosion orsakad av att lågor tränger in, utan att tanken blir otät.
- På tankar med tvångsmanövrerade luftningsventiler ska förbindelsen mellan en sådan ventil och bottenventilen vara utförd så att ventilerna inte öppnas vid en deformation av tanken eller att innehållet inte kommer ut även om de öppnas.
- 6.8.2.2.4 Tankskalet eller vart och ett av dess fack ska ha en öppning tillräckligt stor för att medge invändig kontroll. Dessa öppningar ska förses med förslutningar, som är konstruerade för ett provtryck på minst 0,4 MPa (4 bar). Fällbara domlock till tankar med ett provtryck över 0,6 MPa (6 bar) är förbjudna.
- 6.8.2.2.5 (Tills vidare blank.)
- 6.8.2.2.6 Tankar för transport av vätskor med ångtryck högst 110 kPa (1,1 bar) (absoluttryck) vid 50 °C ska antingen ha ett luftningssystem och en säkerhetsanordning som förhindrar att innehållet rinner ut om tanken välter, eller uppfylla 6.8.2.2.7 eller 6.8.2.2.8.

- 6.8.2.2.7 Tankar för transport av vätskor med ångtryck över 110 kPa (1,1 bar) vid 50 °C och kokpunkt över 35 °C ska antingen ha en säkerhetsventil inställd på minst 150 kPa (1,5 bar), som öppnas helt vid ett tryck högst lika med provtrycket, eller uppfylla 6.8.2.2.8.
- 6.8.2.2.8 Tankar för transport av vätskor med kokpunkt högst 35 °C ska antingen ha en säkerhetsventil inställd på minst 300 kPa (3 bar), som ska öppnas helt vid ett tryck högst lika med provtrycket, eller vara lufttätt förslutna ⁷.
- 6.8.2.2.9 Rörliga delar, t.ex. lock, förslutningar m.m., som genom slag eller friktion kan komma i kontakt med tankskal av aluminium för transport av brandfarliga vätskor med flampunkt högst 60 °C eller brandfarliga gaser får inte tillverkas av oskyddat kolstål.
- 6.8.2.2.10 Om tankar som räknas som lufttätt förslutna är utrustade med säkerhetsventiler, ska säkerhetsventilerna föregås av sprängbleck, och följande villkor ska uppfyllas:
Monteringen av sprängbleck och säkerhetsventil ska uppfylla kraven av TFÄ-besiktningorgan eller kraven av anmälda organ (klass 2). Mellan sprängbleck och säkerhetsventil ska en manometer eller annan lämplig indikeringsanordning finnas som gör det möjligt att upptäcka sprickor, perforeringar eller läckage hos blecket, som kan äventyra funktionen hos säkerhetssystemet.

Anm. I de internationella RID-bestämmelserna ska monteringen av sprängbleck och säkerhetsventil uppfylla behörig myndighets krav.

6.8.2.3 **Typgodkännande**

- 6.8.2.3.1 För varje ny typ av cisternvagn, avmonterbar tank, tankcontainer, växeltank, batterivagn eller MEG-container ska ett anmält organ (klass 2), strålsäkerhetscentralen (klass 7) eller ett TFÄ-besiktningorgan (alla andra klasser) utfärda ett certifikat som intygar att den kontrollerade tanktypen inklusive fastsättningsanordningar är lämplig för avsett ändamål och uppfyller bestämmelserna för tillverkning i 6.8.2.1, för utrustning i 6.8.2.2 och särbestämmelserna för de transporterade ämnena.

Anm. I de internationella RID-bestämmelserna ska ett certifikat utfärdas av behörig myndighet eller av denna utsatt organ.

I certifikatet ska anges:

- provningsresultaten;
- ett typgodkännandenummer;

Godkännandenumret ska bestå av beteckningen ⁸ på den stat där godkännandet har utfärdats samt ett registreringsnummer.

- tankkoden enligt 4.3.3.1.1 eller 4.3.4.1.1;
- den alfanumeriska koden för särbestämmelserna för tillverkning (TC), utrustning (TE) och typgodkännande (TA) enligt 6.8.4, som är angivna i kapitel 3.2, tabell A, kolumn 13, för de ämnen vars transport tanken är godkänd för;
- om så krävs, de ämnen eller ämnesgrupper tanken har godkänts för. De ska anges med sin kemiska beteckning eller motsvarande samlingsbenämning (se 2.1.1.2), tillsammans med sin klass, klassificeringskod och förpackningsgrupp.

Med undantag av ämnen i klass 2 och dem som anges i 4.3.4.1.3 är uppgift om godkända ämnen i certifikatet inte nödvändig. I sådant fall ska ämnesgrupper, som

⁷ För definition av "lufttätt försluten tank", se 1.2.1

⁸ Nationalitetsbeteckningen för motorfordon i internationell trafik angiven i Wienöverenskommelsen om vägtrafik (1968).

tillåts på grundval av angiven tankkod i den systematiserade tillordningen i 4.3.4.1.2, tillåtas för transport med hänsyn tagen till tillämpliga särbestämmelser.

Ämnena som anges i certifikatet eller ämnesgrupperna som godkänts enligt den systematiserade tillordningen ska som regel vara kompatibla med tankens egenskaper. En reservation ska tas in i certifikatet om det inte varit möjligt att undersöka kompatibiliteten fullständigt när typgodkännandet utfärdades.

En kopia av certifikatet ska bifogas tankdokumentationen för alla tillverkade tankar, batterivagn eller MEG-containerar (se 4.3.2.1.7).

6.8.2.3.2 Om tankar, batterivagnar eller MEG-containerar tillverkas i serie utan ändringar, ska detta godkännande vara giltigt för de serietillverkade tankarna, batterivagnarna eller MEG-containerarna.

Ett typgodkännande får emellertid utgöra godkännande av tankar med begränsade avvikelser i konstruktionen, vilka antingen minskar belastningar och spänningar i tankarna (t.ex. minskat tryck, minskad vikt, minskad volym) eller ökar säkerheten i strukturen (t.ex. ökad godstjocklek, fler skvalpskott, minskad diameter hos öppningar). Sådana begränsade avvikelser ska beskrivas tydligt i typgodkännandecertifikatet.

6.8.2.4 **Kontroll**

6.8.2.4.1 Tankskal och utrustning ska, antingen tillsammans eller var för sig, genomgå en första kontroll innan de tas i bruk. Denna ska omfatta:

- kontroll av överensstämmelse med godkänd tanktyp;
- tillverkningskontroll;⁹
- invändig och utvändigt kontroll;
- vätsketryckprovning¹⁰ med det provtryck som anges på skylten enligt 6.8.2.5.1; och
- täthetsprovning och funktionskontroll av utrustningen.

Utom för klass 2 beror provtrycket vid vätsketryckprovningen på kalkyltrycket och ska vara minst lika högt som nedan angivna tryck:

Kalkyltryck (bar)	Provtryck (bar)
G ¹¹	G ¹¹
1,5	1,5
2,65	2,65
4	4
10	4
15	4
21	10 (4 ¹²)

Lägsta provtryck för klass 2 finns angivna i tabellen för gaser och gasblandningar i 4.3.3.2.5.

Vätsketryckprovningen ska genomföras på hela tankskalet och separat på varje tankfack i fackindelade tankar.

⁹ Tillverkningskontrollen ska, för tankar som fordrar ett provningstryck på 1 MPa (10 bar) eller högre, även innefatta provning av svetsningsprovstycken (arbetsprov) i enlighet med 6.8.2.1.23 och provningsförfarandet i 6.8.5.

¹⁰ I särskilda fall får vätsketryckprovningen med tillåtelse av en av behörig myndighet godkänd sakkunnig ersättas med tryckprovning med annan vätska eller gas, när sådant förfarande är ofarligt.

¹¹ G = minsta kalkyltryck enligt de allmänna bestämmelserna i 6.8.2.1.14 (se 4.3.4.1).

¹² Lägsta provtryck för UN 1744 brom eller UN 1744 bromlösning.

Provingen ska utföras på varje fack med ett tryck minst lika med 1,3 gånger högsta tillåtna arbetstryck.

Vätsketryckprovingen ska utföras före montering av eventuellt nödvändig värmeisolering.

Om tankskal och utrustning provas var för sig ska de täthetsprovas tillsammans efter hopsättning enligt 6.8.2.4.3.

Täthetsprovingen ska genomföras separat på varje tankfack i fackindelade tankar.

6.8.2.4.2 Tankskal och utrustning ska genomgå återkommande kontroll med intervall om högst åtta år. fem år

Den återkommande kontrollen ska omfatta:

- invändig och utvändigt kontroll;
- täthetsprovning av tankskalet med utrustning enligt 6.8.2.4.3 samt funktionskontroll av all utrustning;
- som allmän regel vätsketryckprovning ¹⁰ (beträffande provtryck för tankskalet och i förekommande fall tankfacken, se 6.8.2.4.1).

Värmeisolerande hölje eller annan isolering ska avlägsnas endast i den omfattning som krävs för en tillförlitlig bedömning av tankskalets egenskaper.

För tankar för transport av pulver eller granulat får, efter medgivande av ett TFÄ-besiktningsorgan eller strålsäkerhetscentralen (klass 7), den återkommande vätsketryckprovingen ersättas med täthetsprovning enligt 6.8.2.4.3 med ett effektivt invändigt tryck som är minst lika med högsta arbetstryck

Anm. I de internationella RID-bestämmelserna får efter medgivande av behörig myndighet godkänd sakkunnig den återkommande vätsketryckprovingen ersättas med täthetsprovning.

6.8.2.4.3 Tankskal och utrustning ska genomgå mellanliggande kontroll senast fyra år 2½ år

efter första kontrollen och varje återkommande kontroll. Dessa mellanliggande kontroller får genomföras inom tre månader före eller efter det fastlagda datumet.

Dock får den mellanliggande kontrollen genomföras när som helst före det fastlagda datumet.

Om en mellanliggande kontroll genomförs mer än tre månader före det föreskrivna datumet, ska nästa mellanliggande kontroll genomföras senast

fyra år 2½ år

efter det datumet.

Den mellanliggande kontrollen ska omfatta en täthetsprovning av tankskalet med utrustning och en funktionskontroll av all utrustning. Tanken ska därvid utsättas för ett effektivt invändigt tryck som är minst lika högt som högsta arbetstryck. För tankar för transport av vätskor eller fasta, pulverformiga eller granulerade ämnen ska täthetsprovning, i den mån den görs med hjälp av gas, genomföras med ett tryck som uppgår till minst 25 % av högsta arbetstryck. Trycket får inte i något fall understiga 20 kPa (0,2 bar) (övertryck).

För tankar med luftningssystem och en säkerhetsanordning för att förhindra att innehållet rinner ut om tanken välter, ska provtrycket vid täthetsprovingen vara lika med statistiska trycket av det avsedda innehållet.

Tätetsprovningen ska utföras separat på varje tankfack i fackindelade tankar.

6.8.2.4.4 Då säkerheten hos en tank eller dess utrustning kan ha nedsatts på grund av reparation, ombyggnad eller olycka, ska en revisionskontroll genomföras. Om en revisionskontroll som uppfyller bestämmelserna i 6.8.2.4.2 har genomförts, får revisionskontrollen betraktas som en återkommande kontroll. Om en revisionskontroll som uppfyller bestämmelserna i 6.8.2.4.3 har genomförts, får revisionskontrollen betraktas som en mellanliggande kontroll.

6.8.2.4.5 Kontroll enligt 6.8.2.4.1–6.8.2.4.4 ska utföras av ett anmält organ (klass 2), strålsäkerhetscentralen eller organ som den har erkänt (klass 7) eller ett TFÄ-besiktningsorgan (alla andra klasser). Intyg över kontrollen ska utfärdas, även i händelse av negativa provningsresultat. Dessa intyg ska hänvisa till förteckningen över ämnen som är tillåtna för transport i tanken i fråga eller till tankkoden och de alfanumeriska koderna i särbestämmelserna enligt 6.8.2.3.

Anm. I de internationella RID-bestämmelserna ska kontroll utföras av behörig myndighet godkänd kontrollant.

En kopia av dessa intyg ska bifogas tankdokumentationen för alla kontrollerade tankar, batterivagnar eller MEG-containrar (se 4.3.2.1.7).

6.8.2.4.6 Om förutsättningar för erkännandet av ett (Tills vidare blank.)
anmält organ (klass 2), strålsäkerhetscentralen eller av ett besiktningsorgan, som den erkänt (klass 7), samt TFÄ-besiktningsorgan (andra klasser), inklusive deras personal, stadgas i förordningen om besiktningsorgan.

Anm. I de internationella RID-bestämmelserna ingår följande i 6.8.2.4.6:

För att räknas som sakkunnig enligt 6.8.2.4.5 ska man vara godkänd av behörig myndighet och uppfylla nedanstående krav. Dock kan detta ömsesidiga erkännande inte tillämpas på verksamhet som har samband med en ändring av ett typgodkännande.

1. Den sakkunnige ska vara oberoende av de inblandade parterna. Han får inte vara identisk med vare sig upphovsmannen till konstruktionen, tillverkaren, leverantören, köparen, ägaren, innehavaren eller användaren av den cisternvagnstank som ska kontrolleras, inte heller får han vara uppdragstagare till någon av de nämnda parterna.

2. Den sakkunnige får inte idka någon verksamhet som kan komma i konflikt med hans oberoende bedömning och med hans tillförlitlighet i fråga om kontrollarbetet. I synnerhet ska den sakkunnige vara oberoende av kommersiella, ekonomiska eller andra påtryckningar som kan påverka hans bedömning, särskilt från personer eller företag, utanför kontrollorganet, som har

intresse av resultaten från den genomförda kontrollen. Kontrollpersonalens opartiskhet ska vara garanterad.

3. Den sakkunnige ska förfoga över den utrustning som är nödvändig för att kompetent kunna genomföra de tekniska och administrativa uppgifterna i samband med granskningen och kontrollarbetet. Han ska också ha tillgång till den utrustning som krävs för att genomföra särskilda kontroller.

4. Den sakkunnige ska ha lämpliga kvalifikationer, gedigen teknisk och yrkesmässig utbildning, tillfredsställande kännedom om bestämmelserna för den kontroll han ska utföra samt tillräcklig praktisk erfarenhet inom området. För att garantera en hög säkerhetsnivå ska han förfoga över sakkunskap inom området säkerhet hos cisternvagnstankar. Han ska kunna utfärda erforderliga certifikat, protokoll och rapporter, som intygar att kontrollerna har genomförts.

5. Den sakkunnige ska vara tillräckligt förtrogen med tekniken för tillverkning av de tankar, med tillbehör, som ska kontrolleras, med användning eller avsedd användning av den utrustning som presenterats för provning och med de defekter som kan uppträda vid användning eller i drift.

6. Den sakkunnige ska genomföra bedömning och kontroll med högsta yrkesmässiga tillförlitlighet och största tekniska sakkunskap. Han ska garantera konfidentiell behandling av information som erhålls under kontrollens gång. Åganderätten ska vara skyddad.

7. Storleken av ersättningen till den sakkunnige som sysslar med kontrollarbete får inte vara direkt beroende av antalet utförda kontroller och under inga omständigheter av resultaten av kontrollerna.

8. Den sakkunnige ska ha tillräcklig ansvarsförsäkring, såvida inte ansvaret enligt nationell lagstiftning åvilar staten eller företaget han tillhör.

Dessa krav anses som uppfyllda för:

- personalen hos ett anmält organ enligt direktiv 1999/36/EG;
- personer som godkänts på grundval av ett ackrediteringsförfarande enligt EN ISO/IEC 17020:2004 (Allmänna krav på verksamhet hos olika typer av organisationer som utför kontroll).

Medlemsländerna ska meddela OTIF:s sekretariat vilka sakkunniga som är godkända för respektive kontroller. Härvid ska stämpel och kontrollstämpel anges. OTIF:s sekretariat

ska publicera en lista över godkända sakkunniga och ska se till att listan hålls aktuell. För att införa och vidareutveckla samordnade kontrollmetoder och säkerställa en enhetlig kontrollnivå ska OTIF:s sekretariat anordna ett erfarenhetsutbyte minst en gång per år.

6.8.2.5 Märkning

6.8.2.5.1

Varje tank ska vara försedd med en korrosionsbeständig metallskylt, permanent fäst på tanken på ett ställe som är lätt tillgängligt för inspektion. Åtminstone följande uppgifter ska vara präglade eller på liknande sätt angivna på skylten. Uppgifterna får präglas direkt på tankskalet, om detta är förstärkt så att dess hållfasthet inte nedsätts:

- godkännandenummer;
- tillverkarens namn eller märke;
- tillverkarens serienummer;
- tillverkningsår;
- provtryck (övertryck)¹³;
- utvändigt beräkningstryck¹³ (se 6.8.2.1.7);
- tankskalets volym¹³ - för fackindelade tankskal, volymen av varje fack¹³;
 - följd av bokstaven "S" om tankskalet eller facken är indelade genom skvalpskott i sektioner om högst 7500 liters volym,
- beräkningstemperatur¹³ (behövs endast om den är över +50 °C eller under -20 °C);
- datum och typ av kontroll för senaste genomförda kontroll: "månad, år" följda av bokstaven "P" om kontrollen ifråga utgör den första kontrollen eller en återkommande kontroll enligt 6.8.2.4.1 och 6.8.2.4.2, eller "månad, år" följda av bokstaven "L" om kontrollen ifråga utgör en mellanliggande täthetsprovning enligt 6.8.2.4.3;
- identifikation för det besiktningsorgan, som utfört provningen (*Anm. I de internationella RID-bestämmelserna stämpel för kontrollant*);
- material i tankskalet med referens till materialstandard, om sådan är tillgänglig, och i förekommande fall materialet i skyddsbeklädnaden;

Dessutom ska högsta tillåtna arbetstryck anges på tankar som fylls eller töms under tryck.

6.8.2.5.2

Följande uppgifter ska finnas angivna på cisternvagnens båda sidor (på själva tanken eller på en skylt):

- brukarens namn;
- volym¹³;
- cisternvagnens taravikt¹³;
- lastgränser i enlighet med vagnens egenskaper och de kategorier av sträckor som ska köras;
- för ämnen enligt 4.3.4.1.3 officiell transportbenämning på de ämnen som är godkända för transport;

Följande uppgifter ska finnas angivna på själva tankcontainern eller på en skylt:

- ägarens och brukarens namn;
- tankskalets volym¹³;
- taravikt¹³;
- högsta tillåtna totalvikt¹³
- för ämnen enligt 4.3.4.1.3 officiell transportbenämning på de ämnen som är godkända för transport;
- tankkod enligt 4.3.4.1.1;

¹³ Efter värdet ska alltid måttenhet anges.

- tankkod enligt 4.3.4.1.1;
- för andra ämnen än de som nämns i 4.3.4.1.3, de alfanumeriska koderna för alla särbestämmelser TC och TE, som är angivna i kapitel 3.2, tabell A, kolumn 13, för de ämnen som ska transporteras i tanken;
- datum (månad, år) för nästa återkommande kontroll enligt 6.8.2.4.2 och 6.8.2.4.3 eller särbestämmelserna TT i 6.8.4 för de ämnen som är godkända för transport. Om nästa kontroll ifråga är en kontroll enligt 6.8.2.4.3, ska datumet följas av bokstaven "L".

- för andra ämnen än de som nämns i 4.3.4.1.3, de alfanumeriska koderna för alla särbestämmelser TC och TE, som är angivna i kapitel 3.2, tabell A, kolumn 13, för de ämnen som ska transporteras i tanken

Anm. I den nationella trafiken får uppgifterna i den ovannämnda lastgränsern vara i elektrisk form i stället för att de anteckas på tanken.

6.8.2.6 **Bestämmelser för tankar som är konstruerade, tillverkade och kontrollerade enligt standard**

Anm. Personer eller organ, som är identifierade i standarderna som ansvariga enligt dessa bestämmelser, ska uppfylla kraven i dessa bestämmelser.

Standarderna som anges i nedanstående tabell ska tillämpas beroende på tidpunkt för tillverkning av tanken enligt kolumn 4, eller får tillämpas beroende på tidpunkt för tillverkning enligt kolumn 5, för att uppfylla bestämmelserna i kapitel 6.8 enligt kolumn 1 i tabellen. Bestämmelserna som anges i kolumn 1 har i samtliga fall företräde.

Om flera standarder är förtecknade som obligatoriska för tillämpning av samma bestämmelser, ska bara en av dessa standarder tillämpas, dock i sin helhet, om inte annat anges i nedanstående tabell.

Tillämplig på delavsnitt/stycken	Referens	Dokumentets titel	Obligatorisk	Tillåten
			tillämpning ^b för tankar som tillverkas	för tankar som tillverkas
(1)	(2)	(3)	(4)	(5)
För alla tankar				
6.8.2.1 *	EN 14025:2003 +AC:2005	Behållare för transport av farligt gods – Metalliska tryckbehållare – Beräkning och tillverkning		1.1.2005 – 30.6.2009
6.8.2.1 *	EN 14025:2008	Behållare för transport av farligt gods – Metalliska tryckbehållare – Beräkning och tillverkning	Från och med 1.7.2009	Före 1.7.2009
6.8.2.2.1	EN 14432:2006	Transportbehållare för farligt gods – Utrustning för transportbehållare av kemikalier i vätskefas – Utblåsningsventiler och inluftventiler	Från och med 1.1.2011	Före 1.1.2011
6.8.2.2.1	EN 14433:2006	Transportbehållare för farligt gods – Utrustning för transportbehållare av kemikalier i vätskefas – Bottenventiler	Från och med 1.1.2011	Före 1.1.2011

Tillämplig på delavsnitt/stycken	Referens	Dokumentets titel	Obligatorisk	Tillåten
			tillämpning ^b för tankar som tillverkas	
(1)	(2)	(3)	(4)	(5)
För kontroll				
6.8.2.4 6.8.3.4	EN 12972:2001 (utom bilaga D och E)	Behållare för transport av farligt gods – Provning, kontroll och märkning av metalliska behållare	1.1.2009 – 31.12.2010 ^a	1.1.2003 – 31.12.2008
6.8.2.4 6.8.3.4	EN 12972:2007	Behållare för transport av farligt gods – Provning, kontroll och märkning av metalliska behållare	Från och med 1.1.2011	Före 1.1.2011
För tankar med högsta arbetstryck högst 50 kPa för transport av ämnen, för vilka en tankkod med bokstaven "G" är angiven i kapitel 3.2, tabell A, kolumn 12				
6.8.2.1 *	EN 13094:2004	Behållare för transport av farligt gods – Metalliska behållare med arbetstryck mindre än 0,5 bar – Beräkning och tillverkning		1.1.2005 – 31.12.2009
6.8.2.1 *	EN 13094:2008	Behållare för transport av farligt gods – Metalliska behållare med arbetstryck mindre än 0,5 bar – Beräkning och tillverkning	Från och med 1.1.2010	Före 1.1.2010
För tankar för transport av flytande petroleumprodukter, andra farliga ämnen i klass 3 med ångtryck vid 50 °C högst 110 kPa och bensin, vilka inte har sekundärfaran "giftig" eller "frätande"				
6.8.2.1 *	EN 13094:2004	Behållare för transport av farligt gods - Metalliska behållare med arbetstryck mindre än 0,5 bar – Beräkning och tillverkning		1.1.2005 – 31.12.2009
6.8.2.1 *	EN 13094:2008	Behållare för transport av farligt gods - Metalliska behållare med arbetstryck mindre än 0,5 bar – Beräkning och tillverkning	Från och med 1.1.2010	Före 1.1.2010

^a Såvida inte tillämpningen av en annan standard för samma ändamål är tillåten i kolumn (5) för tankar som tillverkats vid samma tidpunkt.

^b Övergångsbestämmelser av den här förordningen kan tillämpas.

* **Anm.** Materialet ska vara beständigt upp till en temperatur av -40 °C (se 6.8.2.1.8 och 6.8.2.1.10). I de internationella RID-bestämmelserna ingår inte den här anmärkningen.

6.8.2.7 **Bestämmelser för tankar som inte är konstruerade, tillverkade och kontrollerade enligt standard**

För att ta hänsyn till vetenskaplig och teknisk utveckling, eller om inga standarder är förtecknade i 6.8.2.6, eller för att ta hänsyn till vissa aspekter som inte har förutsetts i någon förtecknad standard i 6.8.2.6, får säkerhetsteknikcentralen godta tillämpningen av en teknisk norm som säkerställer samma säkerhetsnivå. Tankarna ska dock uppfylla minimikraven i 6.8.2.

Säkerhetsteknikcentralen ska tillställa kommunikationsministeriet en förteckning över de tekniska normer den godtar. Förteckningen ska innehålla följande uppgifter: normens namn och datum, dess syfte och uppgift om var det kan anskaffas. Kommunikationsministeriet tillställer ovanstående information till OTIF:s sekretariat.

Anm. I de internationella RID-bestämmelserna ska OTIF:s sekretariat offentliggöra denna information på sin webbplats.

För kontroll och märkning får även den enligt 6.8.2.6 tillämpliga standarden användas.

6.8.3 Särskilda bestämmelser för klass 2

6.8.3.1 Tillverkning av tankskal

6.8.3.1.1 Tankskal för komprimerade, kondenserade eller lösta gaser ska vara tillverkade av stål. För tankskal som inte är svetsade får som undantag från 6.8.2.1.12 minsta brottförlängningen uppgå till 14 % och spänningen σ får inte överstiga följande materialberoende gränsvärden:

- (a) Då förhållandet R_e/R_m (garanterade minimivärden efter värmebehandling) är större än 0,66 men ej överstiger 0,85:
 $\sigma \leq 0,75 R_e$;
- (b) Då förhållandet R_e/R_m (garanterade minimivärden efter värmebehandling) är större än 0,85:
 $\sigma \leq 0,5 R_m$.

6.8.3.1.2 Bestämmelserna i 6.8.5 gäller material och tillverkning av svetsade tankskal.

6.8.3.1.3 För dubbelmantlade tankskal får som undantag från 6.8.2.1.18 minsta godstjocklek hos det inre tankskalet uppgå till 3 mm, om kallsegt material med minsta brottgräns $R_m = 490 \text{ N/mm}^2$ och minsta brottförlängning $A = 30 \%$ används. (Tills vidare blank.)

Vid användning av andra material ska en likvärdig minsta godstjocklek tillämpas, vilken beräknas enligt formeln i fotnot ³⁾ till 6.8.2.1.18 med $R_{m0} = 490 \text{ N/mm}^2$ och $A_0 = 30 \%$.

Ytermanteln ska i detta fall ha en minsta godstjocklek på 6 mm, med avseende på konstruktionsstål. Vid användning av andra material ska en likvärdig minsta godstjocklek tillämpas, vilken beräknas enligt formeln i 6.8.2.1.18.

Tillverkning av batterivagnar och MEG-containerar

6.8.3.1.4 Gasflaskor, storflaskor, tryckfat och gasflaskpaket som utgör element i batterivagnar eller MEG-containerar ska tillverkas enligt kapitel 6.2.

Ann. 1: Gasflaskpaket som inte utgör element i batterivagnar eller MEG-containerar ska uppfylla bestämmelserna i kapitel 6.2.

Ann. 2: Tankar som utgör element i batterivagnar eller MEG-containerar ska tillverkas enligt 6.8.2.1 och 6.8.3.1.

Ann. 3: Avmonterbara tankar ¹³ räknas inte som element i batterivagnar eller MEG-containerar.

6.8.3.1.5 Element och deras fästianordningar ska under högsta tillåtna belastning kunna absorbera de krafter som anges i 6.8.2.1.2. För varje sådan kraft får spänningen i den mest utsatta punkten av elementet eller dess fästningsanordningar inte överstiga värdet angivet i 6.2.5.3 för gasflaskor, storflaskor, tryckfat och gasflaskpaket och för tankar värdet på σ angivet i 6.8.2.1.16.

¹³ För definition av avmonterbara tankar, se 1.2.1.

Övriga bestämmelser för tillverkning av cisternvagnar och batterivagnar

- 6.8.3.1.6 Cisternvagnar och batterivagnar ska vara utrustade med buffertar med en minsta dynamisk energiupptagningsförmåga på 70 kJ. Denna bestämmelse gäller inte för cisternvagnar som är utrustade med energiupptagningselement enligt definition i 6.8.4, särbestämmelse TE22. (Tills vidare blank.)
- 6.8.3.2 *Utrustningsdetaljer*
- 6.8.3.2.1 Tömningsrör i tankar ska kunna förslutas med blindflänsar eller andra lika effektiva anordning. För tankar avsedda för transport av kylda kondenserade gaser får en sådan blindfläns eller annan lika effektiv anordning förses med tryckavlastningshål med högst 1,5 mm diameter.
- 6.8.3.2.2 Tankar för kondenserade gaser får utöver de öppningar som föreskrivs i 6.8.2.2.2 och 6.8.2.2.4 i förekommande fall vara försedda med öppningar för vätskenivåmätare, termometrar, manometrar och pyshål, om det behövs för deras drift och säkerhet.
- 6.8.3.2.3 Alla öppningar för fyllning och alla öppningar för tömning av tankar
, med volym över 1 m³,
avsedda för kondenserade brandfarliga och/eller giftiga gaser ska ha en snabbstängande invändig säkerhetsanordning som stängs automatiskt i händelse av att tanken råkar i oavsedd rörelse eller brand. Avstängningsanordningen ska även kunna styras med fjärrkontroll.
Den anordning som håller den inbyggda stängningsanordningen, t.ex. skenhake, är ingen del som hör till vagnen.
- 6.8.3.2.4 Alla öppningar, med undantag av sådana som har säkerhetsventiler och stängda pyshål, i tankar avsedda för transport av kondenserade brandfarliga och/eller giftiga gaser ska, om deras nominella diameter överstiger 1,5 mm, ha en invändig avstängningsanordning.
- 6.8.3.2.5 Oavsett bestämmelserna i 6.8.2.2.2, 6.8.3.2.3 och 6.8.3.2.4 får tankar avsedda för transport av kylda kondenserade gaser vara utrustade med utvändiga i stället för invändiga avstängningsanordningar, om de utvändiga anordningarna har ett skydd mot yttre skador, som åtminstone är likvärdigt med det som tankskalet ger.
- 6.8.3.2.6 Om en tank har vätskenivåmätare i omedelbar kontakt med det transporterade ämnet får dessa inte vara tillverkade av genomskinligt material. Termometrar får inte sticka direkt in i gasen eller vätskan genom tankskalet.
- 6.8.3.2.7 Fyllnings- och tömningsöppningar placerade upptill i tanken ska utöver vad som föreskrivs i 6.8.3.2.3 vara försedda med ytterligare en utvändigt förslutningsanordning. Denna anordning ska kunna förslutas med en blindfläns eller annan lika effektiv anordning.
- 6.8.3.2.8 Säkerhetsventiler ska uppfylla bestämmelserna i 6.8.3.2.9 - 6.8.3.2.12.

- 6.8.3.2.9 Tankar för komprimerade, kondenserade eller lösta gaser får ha fjäderbelastade säkerhetsventiler. Dessa ventiler ska öppna automatiskt vid ett tryck på mellan 0,9 och 1,0 gånger tankens provtryck. Ventilerna ska vara av en typ som står emot dynamiska krafter, inklusive vätskeskvalp. Viktbelastade ventiler (egenvikt eller motvikt) får inte användas. Säkerhetsventilernas erforderliga avblåsningskapacitet ska beräknas enligt formeln i 6.7.3.8.1.1.
- 6.8.3.2.10 Bestämmelserna i 6.8.3.2.9 utgör inget hinder för att säkerhetsventiler monteras på tankar avsedda för sjötransport och i överensstämmelse med IMDG-koden.
- 6.8.3.2.11 Tankar för kylda kondenserade gaser ska ha minst två av varandra oberoende säkerhetsventiler, som är i stånd att öppna vid det på tanken angivna högsta arbetstrycket. Två av säkerhetsventilerna ska vara dimensionerade så att de gaser som bildas genom förångning vid normal drift kan ledas bort ur tanken, utan att trycket vid något tillfälle med mer än 10 % överstiger det arbetstryck som är angivet på tanken.
- En av säkerhetsventilerna får ersättas med ett sprängbleck som ska brista vid provtrycket.
- I händelse av vakuumförlust i en tank med dubbla väggar, eller om 20 % av isoleringen i en tank med enkel vägg förstörs, ska kombinationen av tryckavlastningsanordningar tillåta utströmning i sådan utsträckning att trycket i tanken inte kan överstiga provtrycket. Bestämmelserna i 6.8.2.1.7 gäller inte för vakuumisolerade tankar.
- 6.8.3.2.12 Dessa tryckavlastningsanordningar i tankar avsedda för transport av kylda kondenserade gaser ska vara konstruerade så att de fungerar felfritt även vid lägsta drifttemperatur. Tillförlitligheten hos deras funktion vid denna temperatur ska fastställas och kontrolleras, antingen genom att varje anordning provas eller genom typprovning.
- 6.8.3.2.13 För avmonterbara element¹⁴ gäller följande bestämmelser:
- (a) om de kan rullas ska ventilerna vara försedda med skyddskåpor;
 - (b) de ska fästas på vagnschassin så att de inte kan förskjutas
- Värmeisolering**
- 6.8.3.2.14 Om tankar avsedda för transport av kondenserade gaser har värmeisolering ska sådan isolering bestå av antingen:
- en solskärm som täcker minst övre tredjedelen och högst övre hälften av tankytan och är skild från tanken av ett luftskikt på minst 4 cm; eller
 - en fullständig beklädnad av isolerande material av lämplig tjocklek.
- 6.8.3.2.15 Tankar för kylda kondenserade gaser ska vara värmeisolerade. Värmeisoleringen ska vara säkrad genom ett sammanhängande hölje. Om utrymmet mellan tankskal och hölje är lufttomt (vakuumisolering), ska det kunna visas beräkningsmässigt att det skyddande skalet utan att deformeras motstår ett utvändigt tryck på minst 100 kPa (1 bar). Med undantag av definitionen av kalkyltryck i 1.2.1 får utvändiga och invändiga förstärkningsanordningar tas med i beräkningen. Om höljet sluter tätt utan gasläckage, ska det finnas en anordning som hindrar att farligt tryck uppstår i isoleringsskiktet till följd av läckage i tankskalet eller dess utrustning. Anordningen ska hindra att fukt tränger in i isoleringsskiktet.
- 6.8.3.2.16 Tankar för kondenserade gaser med kokpunkt under -182 °C vid atmosfärstryck får inte ha brännbart material i vare sig värmeisolering eller tankens respektive tankcontainerns fastsättningsanordningar.

Fastsättningsanordningarna för vakuumisolerade tankar får med ett anmält organs medgivande innehålla plastmaterial mellan tankskalet och det yttre skalet.

- 6.8.3.2.17 Oavsett bestämmelserna i 6.8.2.2.4 behöver tankar avsedda för transport av kylda kondenserade gaser inte ha någon inspektionsöppning.

Utrustningsdetaljer för batterivagnar och MEG-containrar

- 6.8.3.2.18 Driftutrustning och strukturdelar ska vara placerade eller konstruerade så att sådana skador förhindras, som kan ge upphov till utströmning av tryckkärllets innehåll under normala hanterings- och transportförhållanden. När förbandet mellan elementen och ramen hos batterivagnen eller MEG-containern medger relativ rörelse mellan konstruktionsgrupperna, ska utrustningen fästas så att sådan rörelse inte medför skador på delarna. Samlingsrörledning som leder till avstängningsventiler ska vara tillräckligt böjlig för att skydda ventilerna och rörledningen mot att skjivas av och mot utströmning av tryckkärllets innehåll. Fyllnings- och tömningsanordningar (med flänsar och skruvproppar) och alla skyddskåpor ska kunna säkras mot att öppnas oavsiktligt.

- 6.8.3.2.19 För att undvika att innehållet kommer ut i händelse av skada ska samlingsrören, tömningsarmaturen (röranslutningar, förslutningsanordningar) och avstängningsanordningar vara skyddade eller placerade mot att slitas av av yttre krafter eller konstruerade så att de håller för dessa.

- 6.8.3.2.20 Samlingsröret ska vara konstruerat för drift i temperaturintervallet -40 °C till $+50\text{ °C}$.

Anm. 1: I de internationella RID-bestämmelserna ingår ett krav på att den lägsta temperaturen ska vara -20 °C .

Kokoojaputkistot on suunniteltava, valmistettava ja asennettava lämpölaajenemisen ja -supistumisen, mekaanisen iskun ja värähtelyn aiheuttamaa vaurioitumista ehkäisevällä tavalla. Kaikkien putkistojen on oltava sopivaa metallia. Hitsattuja putkiliitoksia on käytettävä siellä, missä tämä vain on mahdollista.

Skarvar i kopparrör ska hårdlödats eller ha ett lika starkt metallförband. Smältpunkten hos lödningsmaterialen ska vara lägst 525 °C . Skarvarna får inte reducera rörsystemets styrka, vilket kan inträffa vid gängskärning.

- 6.8.3.2.21 Utom för UN 1001 ACETYLEN, LÖST, får den högsta tillåtna spänningen σ i samlingsrörssystemet vid kärlets provtryck inte överstiga 75 % av den garanterade sträckgränsen hos materialet.

Nödvändig godstjocklek hos samlingsrörssystemet för transport av UN 1001 acetylen, löst, ska beräknas enligt dessa bestämmelser och säkerhetsteknikcentralen erkända teknisk koden.

Nödvändig godstjocklek hos samlingsrörssystemet för transport av UN 1001 acetylen, löst, ska beräknas enligt etablerade tekniska normer.

Anm. 1: I de internationella RID-bestämmelserna ska godstjocklek hos samlingsrörssystemet beräknas enligt etablerade tekniska normer.

Anm. 2: Beträffande sträckgräns, se 6.8.2.1.11.

Grundkraven i detta stycke anses uppfyllda om följande standarder tillämpas:

(Tills vidare blank.)

- 6.8.3.2.22 Oavsett bestämmelserna i 6.8.3.2.3, 6.8.3.2.4 och 6.8.3.2.7 för gasflaskor, storflaskor, tryckfat och gasflaskpaket, som bildar ett batterivagn eller en MEG-container, får de erforderliga avstängningsanordningarna även placeras inom samlingsrörssystemet.

- 6.8.3.2.23 Om ett av elementen har säkerhetsventil och avstängningsanordningar finns mellan elementen ska alla element vara utrustade på så sätt.
- 6.8.3.2.24 Fyllnings- och tömningsanordningar får vara anslutna till ett samlingsrör.
- 6.8.3.2.25 Alla element, inklusive varje enskild gasflaska i ett gasflaskpaket, som är avsedda för transport av giftiga gaser ska kunna isoleras med en avstängningsventil.
- 6.8.3.2.26 Batterivagnar och MEG-containerar, avsedda för transport av giftiga gaser, får inte ha säkerhetsventiler såvida inte ett sprängbleck placeras före ventilen. I så fall ska monteringen av sprängbleck och säkerhetsventil uppfylla ett anmält organs bestämmelser.
- 6.8.3.2.27 Bestämmelserna i 6.8.3.2.26 utgör inget hinder för att säkerhetsventiler monteras på batterivagnar och MEG-containerar avsedda för sjötransport och i överensstämmelse med IMDG-koden.
- 6.8.3.2.28 Kärll som utgör element i batterivagnar eller MEG-containerar, avsedda för transport av brandfarliga gaser, ska sammansättas i grupper på högst 5 000 liter, vilka ska kunna isoleras från varandra med en avstängningsventil.
Varje element i batterivagnar eller MEG-containerar, avsedda för transport av brandfarliga gaser, ska när de består av tankar som överensstämmer med detta kapitel kunna isoleras från varandra med en avstängningsventil.
- 6.8.3.3** **Typgodkännande**
Inga särskilda bestämmelser.
- 6.8.3.4** **Kontroll**
- 6.8.3.4.1 Materialen i alla svetsade tankskal, med undantag av gasflaskor, storflaskor, tryckfat och gasflaskor som ingår i gasflaskpaket, som utgör element i batterivagnar eller MEG-containerar ska provas enligt metoden i 6.8.5.
- 6.8.3.4.2 Grundläggande bestämmelser för provtrycket finns i 4.3.3.2.1 - 4.3.3.2.4 och minimiprovtrycken anges i tabellen över gaser och gasblandningar i 4.3.3.2.5.
- 6.8.3.4.3 Den första vätsketryckprovningen ska genomföras innan värmeisoleringen monteras. När tankskalet och dess armatur, rörledningar och utrustningsdetaljer har provats var för sig, ska tanken täthetsprovas efter hopsättning.
- 6.8.3.4.4 Volymen av varje tank avsedd för transport av komprimerade gaser fyllda efter vikt, kondenserade gaser och gaser lösta under tryck ska bestämmas, under överinseende av ett anmält organ, genom vägning eller volymmätning av den mängd vatten tanken rymmer. Noggrannheten vid mätningen av tankens volym ska ligga inom 1 %. Bestämning genom beräkning baserad på tankens dimensioner är inte tillåten. Högsta tillåtna fyllningsvikt enligt förpackningsinstruktion P200 eller P203 i 4.1.4.1 och enligt 4.3.3.2.2 och 4.3.3.2.3 ska bestämmas av ett anmält organ.
Anm. I de internationella RID-bestämmelserna ska volymen av varje tank bestämmas under överinseende av en kontrollant som godkänts av behörig myndighet och högsta tillåtna fyllningsvikt av en godkänd kontrollant.
- 6.8.3.4.5 Kontroll av svetsfogar ska utföras enligt kraven för $\lambda = 1,0$ i 6.8.2.1.23.

6.8.3.4.6 Med avvikelse från bestämmelserna i 6.8.2.4 ska återkommande kontroll enligt 6.8.2.4.2 utföras:

- | | | |
|-----|---|---|
| (a) | åtminstone vart fjärde år | med högst 2½ års mellanrum |
| | för tankar för UN 1008 borttrifluorid, UN 1017 klor, UN 1048 vätebromid, vattenfri, UN 1050 väteklorid, vattenfri, UN 1053 svavelväte eller UN 1079 svaveldioxid; | |
| (b) | senast åtta år | senast åtta år |
| | efter att tanken tas i bruk, och därefter åtminstone vart tolfte år på tankar för kylda kondenserade gaser. | |
| | En mellanliggande kontroll enligt 6.8.2.4.3 ska utföras senast sex år efter varje återkommande kontroll | Mellan två återkommande kontroller kan ett anmält organ kräva en täthetsprovning eller en mellanliggande kontroll enligt 6.8.2.4.3. |

När tankskalet och dess armatur, rörledningar och utrustningsdetaljer har provats var för sig, ska tanken täthetsprovats efter hopsättning.

6.8.3.4.7 För vakuumisolerade tankar får vätsketryckprovning och invändig kontroll av tanken efter medgivande av ett anmält organ ersättas med täthetsprovning och vakuummätning.

Ann. I de internationella RID-bestämmelserna: efter medgivande av godkänd kontrollant.

6.8.3.4.8 Om vid återkommande kontroll öppningar gjorts i ett tankskal för kylda kondenserade gaser, ska det sätt, på vilket tanken försluts lufttätt innan den åter tas i drift, säkerställa tankskalets felfria beskaffenhet och godkännas av ett anmält organ.

Ann. I de internationella RID-bestämmelserna: godkännande av godkänd kontrollant.

6.8.3.4.9 Täthetsprovning av tankar för gaser ska utföras med ett tryck som:

- för komprimerade, kondenserade eller lösta gaser uppgår till minst 20 % av provtrycket;
- för kylda kondenserade gaser uppgår till minst 90 % av högsta arbetstrycket.

Provningar av batterivagnar och MEG-containerar

6.8.3.4.10 Element och utrustningsdetaljer på alla batterivagnar eller MEG-containerar ska kontrolleras antingen tillsammans eller separat innan de tas i drift för första gången (första kontroll). Därefter ska batterivagnar eller MEG-containerar, vars element är kärl kontrolleras med högst fem års intervall. Batterivagnar eller MEG-containerar, vars element är tankar ska kontrolleras med intervall enligt 6.8.3.4.6. En revisionskontroll ska genomföras oberoende av senaste återkommande kontroll när så krävs enligt 6.8.3.4.14.

6.8.3.4.11 Första kontroll ska omfatta:

- kontroll av överensstämmelse med godkänd typ;
- tillverkningskontroll;
- invändig och utvändigt besiktning;
- vätsketryckprovning¹⁵ med det provtryck som anges på skylten enligt 6.8.3.5.10;
- täthetsprovning vid högsta tillåtna arbetstryck; och
- kontroll av utrustningens funktionsduglighet.

Om element och deras armatur tryckprovats var för sig ska de täthetsprovats tillsammans efter hopsättning.

¹⁵ I särskilda fall, och med tillåtelse av ett anmält organ, får provningen med vatten ersättas av tryckprovning med annan vätska eller gas, när sådant förfarande är riskfritt

Ann. I de internationella RID-bestämmelserna: med tillåtelse av behörig myndighet godkänd kontrollant.

- 6.8.3.4.12 Gasflaskor, storflaskor och tryckfat samt gasflaskor som ingår i gasflaskpaket ska provas enligt förpackningsinstruktion P200 eller P203 i 4.1.4.1.
- Provtrycket för samlingsröret på batterivagnar eller MEG-containerar ska vara detsamma som för elementen i batterivagnen eller MEG-containern. Tryckprovningen av samlingsröret får utföras som vattentryckprovning eller med användning av annan vätska eller gas med medgivande av ett anmält organ.
- Anm. I de internationella RID-bestämmelserna: medgivande av behörig myndighet eller av denna godkänt organ.*
- Som undantag från denna bestämmelse ska provtrycket för samlingsröret i batterivagnar eller MEG-containerar vara minst 300 bar för UN 1001 acetylen, löst.
- 6.8.3.4.13 Återkommande kontroll omfattar en täthetsprovning vid högsta arbetstryck och en utvändig kontroll av strukturdelarna, elementen och driftutrustningen utan demontering. Element och rörsystem ska provas med intervall angivna i förpackningsinstruktion P200 i 4.1.4.1 och enligt bestämmelserna i 6.2.1.6 respektive 6.2.3.5. Om element och utrustning tryckprovats var för sig ska de täthetsprovas tillsammans efter hopsättning.
- 6.8.3.4.14 Revisionskontroll krävs när batterivagnen eller MEG-containern visar tecken på skadade eller korroderade områden, läckage, eller annat tillstånd som visar på någon brist som kan påverka dess funktionsduglighet. Omfattningen av revisionskontrollen och om det bedöms nödvändigt demonteringen av element ska avgöras av storleken på skadan eller det försämrade tillståndet hos batterivagnen eller MEG-containern. Åtminstone den kontroll som krävs i 6.8.3.4.15 ska ingå.
- 6.8.3.4.15 Kontrollen ska säkerställa att:
- elementen kontrolleras utvändigt med avseende på gropfrätning, korrosion, nötning, bucklor, deformationer, defekter i svetsar eller något annat tillstånd inklusive läckage som kan göra batterivagnen eller MEG-containerarna osäkra för transport;
 - rörsystem, ventiler och packningar har kontrollerats med avseende på korroderade områden, defekter och andra tillstånd inklusive läckage, som kan göra batterivagnen eller MEG-containerarna osäkra för fyllning, tömning eller transport;
 - felande eller lösa bultar eller muttrar på flänsanslutningar eller blindflänsar ersätts eller dras åt;
 - alla säkerhetsanordningar och -ventiler är fria från korrosion, deformation eller någon skada eller defekt som kan förhindra deras normala funktion. Fjärrstyrda säkerhetsanordningars och självstängande avstängningsanordningars funktionsduglighet ska kontrolleras;
 - erforderlig märkning på batterivagnen eller MEG-containern är läslig och i enlighet med tillämpliga bestämmelser; och
 - ram, underrede och anordningar för lyft av batterivagnen eller MEG-containern är i tillfredsställande skick.
- 6.8.3.4.16 Provning och kontroll enligt 6.8.3.4.10 - 6.8.3.4.15 ska utföras av ett anmält organ. Intyg över kontrollen ska utfärdas, även i händelse av negativa resultat.
- Anm. I de internationella RID-bestämmelserna ska provning och kontroll utföras av behörig myndighet godkänd kontrollant.*
- Intygen ska hänvisa till förteckningen över ämnen tillåtna för transport i batterivagnen eller MEG-containern enligt 6.8.2.3.1.
- En kopia av sådana intyg ska bifogas tankdokumentationen för alla kontrollerade tankar, batterivagnar eller MEG-containerar (se 4.3.2.1.7).

6.8.3.5 Märkning

6.8.3.5.1 Följande uppgifter ska anges med prägling eller annat liknande sätt på den skylt som föreskrivs i 6.8.2.5.1 eller direkt på tankskalet, om detta är förstärkt så att tankens hållfasthet inte försämras.

6.8.3.5.2 På tankar för endast ett ämne:

- gasens officiella transportbenämning samt dessutom den tekniska benämningen¹⁴ för gaser som är tillordnade en N.O.S.-benämning.

Denna uppgift ska kompletteras med:

- för tankar för komprimerade gaser fyllda efter volym (tryck), uppgift om högsta tillåtna fyllningstryck vid 15 °C för tanken; och
- för tankar för komprimerade gaser fyllda efter vikt och kondenserade gaser, kyllda kondenserade gaser och lösta gaser, uppgift om högsta tillåtna lastvikt i kg och fyllningstemperaturen, om denna är under –20 °C.

6.8.3.5.3 På tankar för flera gaser:

- gasens officiella transportbenämning samt dessutom den tekniska benämningen¹⁴ för gaser som är tillordnade en N.O.S.-benämning.

Dessa uppgifter ska kompletteras med högsta tillåtna lastvikt i kg för varje gas.

6.8.3.5.4 På tankar för kyllda kondenserade gaser:

- högsta tillåtna arbetstryck.

6.8.3.5.5 På tankar med värmeisolering:

- texten ”värmeisolerad” eller ”värmeisolerad med vakuüm”.

6.8.3.5.6 Förutom de uppgifter som krävs i 6.8.2.5.2 ska följande anges på:

cisternvagnens båda sidor eller på skyltar: | själva tankcontainern eller på en skylt:

- (a) - tankkoden enligt certifikatet (se 6.8.2.3.1) med tankens faktiska provtryck;
 - texten: ”lägsta tillåtna fyllningstemperatur:...”;
- (b) på tankar för endast ett ämne:
 - gasens officiella transportbenämning samt dessutom den tekniska benämningen¹⁵ för gaser som är tillordnade en N.O.S.-benämning;
 - för komprimerade gaser fyllda efter vikt och kondenserade gaser, kyllda kondenserade gaser eller lösta gaser, högsta tillåtna lastvikt i kg.
- (c) på tankar för flera gaser:
 - gasens officiella transportbenämning samt dessutom den tekniska benämningen¹⁶ för de gaser som är tillordnade en N.O.S.-benämning.
 | med uppgift om högsta tillåtna lastvikt i kg
 | för var och en av dem

¹⁶ I stället för officiell transportbenämning, eller officiell transportbenämning på n.o.s.-ämne följd av den tekniska benämningen, är det i förekommande fall tillåtet att använda någon av följande benämningar:

- För UN 1078 KÖLDMEDIUM, N.O.S.: blandning F1, blandning F2, blandning F3;
- För UN 1060 METYLACETYLEN- OCH PROPADIENBLANDNING, STABILISERAD: blandning P1, blandning P2;
- För UN 1965 KOLVÄTEGASBLANDNING, KONDENSERAD, N.O.S.: blandning A, blandning A01, blandning A02, blandning A0, blandning A1, blandning B1, blandning B2, blandning B, blandning C. Handelsnamn som nämns i 2.2.2.3, klassificeringskod 2F, UN 1965, anm 1, får endast användas som komplement;
- För UN 1010 BUTADIENER, STABILISERADE: 1,2-butadien, stabiliserad, 1,3-butadien, stabiliserad.

- (d) på tankar med värmeisolering:
- texten ”värmeisolerad” (eller ”värmeisolerad med vakuum”)

Ann. I de internationella RID-bestämmelserna ska märkning av (d) vara på ett av registreringslandets officiella språk och, om det språket inte är engelska, franska eller tyska, dessutom på engelska, franska eller tyska, såvida inte överenskommelser träffade mellan av transporten berörda länder föreskriver annat.

6.8.3.5.7 Lastgränserna enligt 6.8.2.5.2 ska bestämmas för: (Tills vidare blank.)

- komprimerade gaser som fylls efter vikt;
- kondenserade gaser eller kylda kondenserade gaser;
- lösta gaser;

med hänsyn till högsta tillåtna lastvikt i tanken, beroende på det transporterade ämnet. På tankar för flera gaser ska jämte lastgränser den aktuella transporterade gasens officiella transportbenämning anges på samma klapptavla. Klapptavlor ska vara konstruerade och kunna säkras så att de inte kan vikas ut eller lossna från hållaren under transporten (särskilt på grund av stötar och oavsiktliga handlingar)

6.8.3.5.8 Litteraskyltar på vagnar för avmonterbara tankar enligt 6.8.3.2.13 behöver inte vara försedda med uppgifter enligt 6.8.2.5.2 och 6.8.3.5.6. (Tills vidare blank.)

6.8.3.5.9 (Tills vidare blank.)

Märkning av batterivagnar och MEG-containerar

6.8.3.5.10 Varje batterivagn och MEG-container ska vara försedd med en korrosionsbeständig metallskylt, permanent fäst på ett ställe som är lätt tillgängligt för inspektion. Åtminstone följande uppgifter ska vara präglade eller på liknande sätt angivna på skylten:

- godkännandenummer;
- tillverkarens namn eller märke;
- tillverkarens serienummer;
- tillverkningsår;
- provtryck (övertryck)¹⁷;
- beräkningstemperatur (behövs endast om den är över +50 °C eller under -20 °C)¹⁷;
- datum (månad och år) för första kontroll och för senaste återkommande kontroll, enligt 6.8.3.4.10 och 6.8.3.4.13;
- stämpel för det anmälda organet som utfört provningen (*Ann. I de internationella RID-bestämmelserna stämpel för kontrollant*).

¹⁷ Efter värdet ska alltid måttenhet anges

- 6.8.3.5.11 Följande uppgifter ska anges på själva batterivagnens båda sidor eller på en skylt: Följande uppgifter ska anges på själva MEG-containern eller på en skylt:
- namn på användaren;
 - antal element;
 - total volym hos elementen¹⁷;
 - lastgränser i enlighet med vagnens egenskaper och de kategorier av sträckor som ska köras;
 - tankkoden enligt certifikatet (se 6.8.2.3.1) med batterivagnens faktiska provtryck.
 - gasens officiella transportbenämning samt dessutom teknisk benämning¹⁶ för de gaser som är tillordnade en N.O.S.-benämning, för vilken batterivagnen används för transport;
 - datum (månad, år) för nästa återkommande kontroll enligt 6.8.2.4.3 och 6.8.3.4.13;
- Anm. I den nationella trafiken får uppgifterna i den ovannämnda lastgränsern vara i elektrisk form i stället för att de antecknas på tanken.*
- namn på ägaren och användaren;
 - antal element;
 - total volym hos elementen¹⁷;
 - högsta tillåtna totalvikt¹⁷;
 - tankkoden enligt typgodkännandecertifikatet (se 6.8.2.3.1) med MEG-containerns faktiska provtryck;
 - gasens officiella transportbenämning transport samt dessutom teknisk benämning¹⁶ för de gaser som är tillordnade en N.O.S.-benämning, för vilken MEG-containern används för transport;
- och för MEG-containrar som fylls per vikt:
- taravikt¹⁷.
- 6.8.3.5.12 Ramen på en batterivagn eller en MEG-container ska nära fyllningsstället ha en skylt som anger:
- högsta tillåtna fyllningstryck¹⁷ vid 15 °C för element, avsedda för komprimerade gaser;
 - gasens officiella transportbenämning enligt kapitel 3.2 samt dessutom den tekniska benämningen¹⁶ för de gaser som är tillordnade en N.O.S.-benämning;
- samt för kondenserade gaser:
- högsta tillåtna last per element¹⁷.
- 6.8.3.5.13 Gasflaskor, storflaskor och tryckfat, samt gasflaskor som ingår i gasflaskpaket ska märkas enligt 6.2.2.7. Dessa tryckkärl behöver inte etiketteras individuellt med etiketterna enligt kapitel 5.2.
- Batterivagnar och MEG-containrar ska förses med storetiketter och orangefärgad märkning enligt kapitel 5.3.
- 6.8.3.6 *Bestämmelser för batterivagnar och MEG-containrar som är konstruerade, tillverkade och kontrollerade enligt standard***
(Tills vidare blank.)
- 6.8.3.7 *Bestämmelser för batterivagnar och MEG-containrar som inte är konstruerade, tillverkade och kontrollerade enligt standard***
- Batterivagnar och MEG-containrar som inte är konstruerade, tillverkade och kontrollerade enligt standard angiven i 6.8.3.6 ska konstrueras, tillverkas och kontrolleras enligt dessa bestämmelser och säkerhetsteknikcentralen godkänd teknisk norm. De ska dock uppfylla minimikraven i 6.8.3

6.8.4 Särbestämmelser

Ann. 1: För vätskor med flampunkt högst 60 °C och brandfarliga gaser, se även 6.8.2.1.26, 6.8.2.1.27 och 6.8.2.2.9.

Ann. 2: Beträffande bestämmelser för tankar som ska utsättas för en tryckprovning på minst 1 MPa (10 bar) eller för tankar för transport av kyllda kondenserade gaser, se 6.8.5.

Följande särbestämmelser gäller när de anges vid en benämning i kapitel 3.2, tabell A, kolumn 13:

(a) **Tillverkning (TC)**

TC1 Kraven i 6.8.5 gäller för material och tillverkning av dessa tankskal.

TC2 Tankskal och deras tillbehör ska vara tillverkade av aluminium med minst 99,5 % renhetsgrad eller av lämpligt stål, som inte orsakar sönderdelning av väteperoxid. Då tankskal är tillverkade av aluminium med minst 99,5 % renhetsgrad behöver godstjockleken inte uppgå till mer än 15 mm, även om beräkning enligt 6.8.2.1.17 ger ett högre värde.

TC3 Tankskal ska tillverkas av austenitiskt stål.

TC4 Tankskal ska vara försedda med emalj eller likvärdig skyddsbeläggning om tankmaterialet inte är beständigt mot UN 3250 klorättiksyra.

TC5 Tankskal ska vara försedda med minst 5 mm tjock blybeklädnad eller likvärdig beklädnad.

TC6 Då användning av aluminium till tankar krävs, ska sådana tankar vara tillverkade av aluminium med minst 99,5 % renhetsgrad. I så fall behöver godstjockleken inte uppgå till mer än 15 mm, även om beräkning enligt 6.8.2.1.17 ger ett högre värde.

TC7 Effektiv minsta godstjocklek hos tankskalet ska vara minst 3 mm.

(b) **Utrustning (TE)**

TE1 (Borttagen.)

TE2 (Borttagen.)

TE3 Tankar ska uppfylla följande tilläggsbestämmelser. Uppvärmningsanordningen får inte sticka in i tankskalet, utan ska placeras utvändigt. Avtappningsrör för fosfor får dock vara försett med värmemantel. Uppvärmningsanordningen för denna värmemantel ska regleras så att fosfors temperatur hindras från att överskrida tankens fyllningstemperatur. Övrig rördragning ska gå in i tanken i dess överdel, öppningar ska vara placerade över den högsta tillåtna fosfornivån och kunna förslutas fullständigt under låsbara huvar. Tanken ska vara utrustad med ett mätersystem för kontroll av fosfornivån, och, om vatten används som skyddande medium, ha en fix markering på skalan som visar högsta tillåtna vattennivå.

TE4 Tankskal ska vara försedda med värmeisolering av material som inte är lättantändligt.

TE5 Om tankskal är försedda med värmeisolering, ska sådan isolering vara av material som inte är lättantändligt.

TE6 Tankar får vara utrustade med en anordning som är konstruerad så att det transporterade ämnet inte kan orsaka tilltäppning och att läckage och uppkomst av över- eller undertryck i tankskalets inre förhindras.

- TE7** Tankskalets tömningsanordningar ska ha två av varandra oberoende förslutningar i serie. Den första ska bestå av en snabbstängande invändig avstängningsventil av typ som har godkänts av ett TFÄ-besiktningsorgan och den andra av en utvändigt avstängningsventil, en i vardera änden av tömningsröret. En blindfläns eller lika effektiv anordning ska också vara monterad vid utloppet från varje utvändigt avstängningsventil. Om rörledningen slits av ska avstängningsventilen förbli fäst vid tankskalet i stängt läge.
- TE8** Rörledningar på tanken ska vara av material, som inte orsakar sönderdelning av väteperoxid.
- TE9** Tankar ska upptill förses med en förslutningsanordning som förhindrar att övertryck uppstår inuti tankskalet på grund av sönderdelning av ämnena som transporteras, att vätska läcker ut och att främmande ämnen kommer in i tankskalet.
- TE10** Förslutningsanordningar i tankar ska vara tillverkade så att de inte blockeras av det stelade ämnet under transporten. Om tankarna är klädda med värmeisolerande material, ska detta vara oorganiskt och fullständigt fritt från brännbart material.
- TE11** Tankskal och deras driftutrustning ska vara konstruerade för att förhindra såväl att främmande ämnen kommer in i tankskalet och att vätska läcker ut, eller att farligt övertryck uppstår inuti tankskalet på grund av sönderdelning av ämnena som transporteras. En säkerhetsventil som förhindrar att främmande ämnen tränger in, uppfyller också denna bestämmelse.
- TE12** Tankar ska vara försedda med värmeisolering enligt 6.8.3.2.14. Om SADT för den organiska peroxiden är 55 °C eller lägre, eller tanken är tillverkad av aluminium, ska den vara fullständigt isolerad. Solskärm och delar av tanken som inte skyddas av den, eller ytterskalet till en fullständig isolering, ska vara vitmålade eller ha en blank metallyta. Färgen ska rengöras före varje transport och förnyas om den gulnar eller skadas. Värmeisoleringen ska vara fri från brännbart material. Tankar ska vara utrustade med temperatursensorer.
- Tankarna ska vara utrustade med säkerhetsventiler och tryckavlastningsanordningar för nödläge. Vakuumentiler får också användas. Tryckavlastningsanordningarnas öppningstryck ska bestämmas med hänsyn både till den organiska peroxidens egenskaper och tankens konstruktionsegenskaper. Smältsäkringar är inte tillåtna i tankskalet.
- Tankarna ska vara utrustade med fjäderbelastade säkerhetsventiler för att förhindra att avsevärt tryck utvecklas i tanken av sönderdelningsprodukter och ångor, som kan bildas vid 50 °C. Säkerhetsventiler ska ha en avblåsningskapacitet och ett öppningstryck som bestäms utgående från resultatet av provningen som anges i särbestämmelse TA2. Öppningstrycket får emellertid aldrig medge att vätska rinner ut ur ventilen om tanken välter.
- Tryckavlastningsanordningarna för nödläge får vara av fjäderbelastad typ eller av sprängbleckstyp, konstruerade för att ventileras ut alla sönderdelningsprodukter och ångor som avges vid självaccelererande sönderfall eller under en tid av minst en timme med total brandomvälvning, under betingelser som bestäms med följande formel:
- $$q = 70961 F A^{0,82},$$
- där:
- q = värmeupptagning [W];

$A =$ vätt yta [m^2];

$F =$ isolerfaktor;

$F = 1$, för oisolerade tankar, eller;

$$F = \frac{U(923 - T_{P0})}{47032}, \text{ för isolerade tankar,}$$

dör:

$U = K/L =$ värmegenomgångstal för isoleringen [$\text{W m}^{-2} \text{K}^{-1}$];

$K =$ värmeledningsförmåga för isolermaterialet [$\text{W m}^{-1} \text{K}^{-1}$];

$L =$ tjocklek på isolermaterialet [m];

$T_{P0} =$ temperatur hos peroxiden vid tryckavlastning [K].

Öppningstrycket för tryckavlastningsanordningarna ska vara högre än det som anges ovan och bestämmas utgående från resultat av provningen som anges i särbestämmelse TA2. Tryckavlastningsanordningarna ska dimensioneras så att högsta trycket i tanken aldrig överstiger tankens provtryck.

Ann. Ett exempel på metod att dimensionera avlastningsanordningarna för nödläge finns i bilaga 5 i testhandboken.

För fullständigt isolerade tankar ska kapacitet och öppningstryck hos avlastningsanordningarna för nödläge bestämmas under antagande av förlust av isolering på 1 % av tankens yta. Vakuumentiler och fjäderbelastade ventiler på tankarna ska förses med flamskydd, utom då de transporterade ämnena och deras sönderdelningsprodukter inte är brandfarliga. Hänsyn ska tas till den minskning av avblåsningskapaciteten som orsakas av flamskyddet.

- TE13** Tankar ska vara värmeisolerade och ha en uppvärmningsanordning på utsidan.
- TE14** Tankar ska vara utrustade med en värmeisolering. Värmeisolering i direkt kontakt med tankskalet ska ha en antändningstemperatur som är minst 50 °C högre än den högsta temperatur tanken konstruerats för.
- TE15** (Borttagen.)
- TE16** Inga delar av cisternvagnen får bestå av trä, såvida de inte är skyddade av ett lämpligt överdrag. (Tills vidare blank.)
- TE17** För avmonterbara tankar¹⁸ gäller följande bestämmelser: (Tills vidare blank.)
- (a) de ska säkras på vagnschassina så att de inte kan förskjutas,
- (b) de får inte vara förbundna med varandra med samlingsrör,
- (c) om de kan rullas ska ventilerna vara försedda med skyddskåpor.
- TE18** (Tills vidare blank.)
- TE19** (Tills vidare blank.)
- TE20** Oavsett de andra tankkoderna som tillåts i tankhierarkin i den systematiserade tillordningen i 4.3.4.1.2 ska tankar vara försedda med säkerhetsventil.

¹⁸ För definition av avmonterbara tankar, se 1.2.1.

- TE21** Tankarnas förslutningar ska vara skyddade med låsbara kåpor.
- TE22** För att minska skadeomfattningen vid en rangerstöt eller olycka, ska cisternvagnar för ämnen som transporteras i flytande tillstånd och gaser samt batterivagnar kunna ta upp en energi uppgående till minst 800 kJ per vagnsände genom elastisk eller plastisk deformation av bestämda komponenter i underredet eller på liknande sätt (t.ex. insättning av krockupptagande element). Energiupptagningen ska bestämmas med avseende på kollision på ett rakspår. Energiupptagning genom plastisk deformation får endast ske vid sådana omständigheter som ligger utanför ramarna för normal järnvägstrafik (rangerhastighet över 12 km/h eller kraft på enskilda buffertar över 1500 kN). Vid energiupptagning av högst 800 kJ per vagnsände får det inte förekomma någon kraftöverföring till tankskalet, vilken kan leda till synlig kvarstående deformation av detta. Kraven i denna särbestämmelse anses som uppfyllda om punkterna 1.4 och 1.1.6 i UIC-normblad 573¹⁹ (Technical conditions for the construction of tank-wagons) tillämpas.
- TE23** Tankar ska vara utrustade med en anordning som är konstruerad så att det transporterade ämnet inte kan orsaka tilltäppning och att läckage och uppkomst av över- eller undertryck i tankskalets inre förhindras.
- TE24** (Borttagen).
- TE25** Tankskal till cisternvagnar ska, för att förhindra buffertklättring och urspårning eller för att vid nödfall begränsa skador vid buffertklättring, dessutom vara skyddade genom minst en av följande åtgärder:
Åtgärder för att förhindra buffertklättring:
(a) Buffertklättringsskydd
Buffertklättringsskyddet ska

(Tills vidare blank.)

(Tills vidare blank.)

¹⁹ Sjunde utgåvan av UIC-normbladet tillämplig från den 1 oktober 2008.

säkerställa att vagnarnas underreden förblir på samma horisontella nivå. Följande krav ska vara uppfyllda:

- Buffertklättringsskyddet får inte inverka på vagnens normala drift (t.ex. kurvtagning, växlarutrymme, kopplarhandtag). Buffertklättringsskyddet ska tillåta fri kurvtagning av en annan med buffertklättringsskydd utrustad vagn i en kurva med 75 m radie.
- Buffertklättringsskyddet får inte inverka på buffertarnas normala funktion (elastisk eller plastisk deformation) (se även 6.8.4 (b), särbestämelse TE22).
- Buffertklättringsskyddet ska fungera oberoende av lastens egenskaper och vagnens förslitningsgrad.
- Buffertklättringsskyddet ska hålla för en vertikal kraft (uppåt och nedåt) på 150 kN.
- Buffertklättringsskyddet ska fungera oavsett om nästa vagn är utrustad med buffertklättringsskydd. Ömsesidig funktionsstörning mellan buffertklättringsskydd får inte förekomma.
- Ökningen av överhänget för att fästa buffertklättringsskyddet ska understiga 20 mm.
- Buffertklättringsskyddets bredd ska vara minst lika stor som bredden hos buffertskivan (utom på vänstra stegbrädets plats, där buffertklättringsskyddet inte får skära in i växlarens fria utrymme, dock ska därvid buffertens största bredd vara täckt.
- Et buffertklättringsskydd ska finnas över högra (*Ann. I de*

internationella RID-bestämmelserna: varje) buffert.

- Buffertklättringsskyddet ska möjliggöra montering av buffertar, som avses i UIC-normblad 573¹⁹ och får inte utgöra hinder för underhållsarbete.
- Buffertklättringsskyddet ska vara konstruerat så att faran för intryckning i tankgaveln vid en stöt inte ökas.

Åtgärder för att begränsa skador vid buffertklättring

- b) Höjning av godstjockleken i tankgavlarna eller användning av andra material med större energiupptagningsförmåga.

Godstjockleken hos tankgavlarna ska i detta fall uppgå till minst 12 mm.

Hos tankar för transport av gaserna UN 1017 klor, UN 1749 klortrifluorid, UN 2189 diklorsilan, UN 2901 bromklorid och UN 3057 trifluoracetylklorid ska dock godstjockleken i gavlarna i detta fall uppgå till minst 18 mm.

- c) Laminatskydd för tankgavlarna

Om skyddet består av en isoleringskonstruktion (laminatskydd, sandwich-cover), ska denna täcka hela tankgavelns utsträckning och ha en specifik energiupptagningsförmåga på minst 22 kJ (motsvarande 6 mm godstjocklek), som uppmäts enligt den metod som beskrivs i bihang B till EN 13094, "Behållare för transport av farligt gods – Metalliska behållare med arbetstryck mindre än 0,5 bar – Beräkning och tillverkning". Om korrosionsrisken inte kan uteslutas genom konstruktionsåtgärder, ska det finnas möjlighet till bedömning av tankgavlarnas

utsida, t.ex. genom ett avtagbart skydd.

d)) Skyddsplåt i varje vagnsände

Om en skyddsplåt används i varje vagnsände, gäller följande krav:

- Skyddsplåten ska täcka den aktuella tankbredden till aktuell höjd. Dess bredd ska dessutom utefter hela plåtens höjd vara minst lika stor som det avstånd som begränsas av buffertskivornas ytterkanter.
- Skyddsplåtens höjd, mätt från ovankanten av buffertfästplattan, ska täcka:
 - antingen två tredjedelar av tankdiametern; eller
 - eller minst 900 mm och dessutom vara utrustad i ovankanten med en stoppanordning för klättrande buffertar;
- Skyddsplåten ska ha en godstjocklek på minst 6 mm;
- Skyddsplåten och dess fästpunkter ska vara beskaffade så att möjligheten till intryckning i tankgavlarna av själva plåten minimeras.

De i (b), (c) och (d) angivna godstjocklekarna avser referensstål. Används andra material ska med undantag av konstruktionsstål likvärdig tjocklek bestämmas enligt formeln i 6.8.2.1.18. Minimivärden enligt materialstandard ska då användas för R_m och A.

(c) **Typgodkännande (TA)**

TA1 Tankar får inte godkännas för transport av organiska ämnen.

TA2 Detta ämne får transporteras i fasta eller avmonterbara tankar eller tankcontainrar endast under villkor som bestäms av ett TFÄ-besiktningorgan, om denna på grundval av provningen nedan konstaterat att en sådan transport kan genomföras på ett säkert sätt.

Anm. I de internationella RID-bestämmelserna bestäms villkor av behörig myndighet i avsändarlandet. Om avsändarlandet inte är fördragsstat till COTIF ska dessa villkor godkännas av behörig myndighet i det första COTIF-land som berörs av sändningen.

För typgodkännande ska provning genomföras:

- för kontroll av kompatibiliteten med samtliga material som normalt är i kontakt med ämnet under transport;
- för att få underlag för konstruktionen av tryckavlastningsanordningar för nödläge och säkerhetsventiler med hänsyn till tankens konstruktions-egenskaper; och
- för att fastslå andra särskilda bestämmelser som krävs för säker transport av ämnet.

Provningsresultaten ska tas med i rapportunderlaget för typgodkännandet.

TA3 Detta ämne får endast transporteras i tankar med tankkod LGAV eller SGAV. Hierarkin i 4.3.4.1.2 är inte tillämplig.

TA4 —

Anm. I de internationella RID-bestämmelserna: Metoderna för bedömning av överensstämmelse i 1.8.7 ska tillämpas av behörig myndighet, dess representant eller av ett kontrollorgan som uppfyller 1.8.6.4 och är ackrediterat som typ A enligt EN ISO/IEC 17020:2004.

(d) **Provningar (TT)**

TT1 Tankar av ren aluminium behöver genomgå första och återkommande vätsketryckprovning vid ett tryck på endast 250 kPa (2,5 bar) (övertryck).

TT2 Tillståndet hos innerbeklädnaden i tankar ska kontrolleras varje år av en av ett TFÄ-besiktningsorgan genom invändig kontroll av tankskalet.

Anm. I de internationella RID-bestämmelserna ska kontrolleras varje år av en av behörig myndighet godkänd kontrollant.

TT3 Oavsett kraven i 6.8.2.4.2 ska återkommande kontroll ske senast vart åttonde år och innefatta kontroll av godstjockleken med hjälp av lämplig utrustning. För sådana tankar ska täthetsprovning och funktionskontroll enligt 6.8.2.4.3 utföras senast vart fjärde år.

TT4 (Tills vidare blank.)

TT5 Vätsketryckprovning av tankarna ska upprepas med intervall på högst:
3 år.

TT6 Återkommande kontroll av tankarna, inklusive vätsketryckprovning, ska genomföras åtminstone vart tredje år.

2½ år.

TT7 Oavsett kraven i 6.8.2.4.2 får den återkommande invändiga kontrollen ersättas med en kontroll som godkänts av strålsäkerhetscentralen.

Anm. I de internationella RID-bestämmelserna får den återkommande invändiga kontrollen ersättas med ett program som godkänts av behörig myndighet.

TT8 Tankar godkända för transport av UN 1005 ammoniak, vattenfri, och tillverkade av finkornstål med en sträckgräns över 400 N/mm² enligt materialstandard, ska vid varje återkommande kontroll enligt 6.8.2.4.2 genomgå en magnetpulverprovning för att upptäcka ytsprickor.

I nedre delen av varje tankskal ska minst 20 % av svetslängden av rund- och längssvetsar, liksom svetsfogar på samtliga stutsar och alla eventuella reparations- och slipställen kontrolleras.

TT9 —

Anm. För kontroll och provning (inklusive tillverkningskontroll) ska metoderna i 1.8.7 tillämpas av behörig myndighet, dess representant eller av ett kontrollorgan som uppfyller 1.8.6.4 och är ackrediterat som typ A enligt EN ISO/IEC 17020:2004.

(e) Märkning (TM)

Uppgifter i TM1 och TM2 ska anges på finska och svenska.

Anm. Vid internationella RID-transporter ska dessa uppgifter anges på ett av godkännandelandets officiella språk och dessutom, om det språket inte är engelska, franska, tyska eller italienska, dessutom på engelska, franska, tyska eller italienska, såvida inte annat anges i någon överenskommelse mellan de länder som berörs av transporten.

TM1 Tankar ska utöver uppgifterna i 6.8.2.5.2 föras med texten: "FÅR INTE ÖPPNAS UNDER TRANSPORT. RISK FÖR SJÄLVANTÄNDNING" (se även *Anm* ovan).

TM2 Tankar ska utöver uppgifterna i 6.8.2.5.2 föras med texten: "FÅR INTE ÖPPNAS UNDER TRANSPORT. UTVECKLAR BRANDFARLIGA GASER VID KONTAKT MED VATTEN" (se även *Anm* ovan).

TM3 Tankar ska på skylten som krävs i 6.8.2.5.1 även föras med officiell transportbenämning på godkända ämnen och med tankens högsta tillåtna lastvikt i kg.

TM4 På tankar ska följande tilläggsuppgifter finnas angivet, genom prägling eller liknande sätt, på skylten som krävs i 6.8.2.5.2 eller direkt på själva tankskalet om detta är förstärkt så att hållfastheten inte försämras:
den kemiska benämningen samt godkänd koncentration av ämnet ifråga.

TM5 Tankar ska utöver uppgifterna som anges i 6.8.2.5.1 vara märkta med datum (månad, år) för den senast utförda invändiga kontrollen av tanken.

TM6 (Tills vidare blank.)

TM7 Treklöversymbolen för strålningsfara enligt 5.2.1.7.6 ska sättas fast genom stämpling eller på annat likvärdigt sätt på skylten som beskrivs i 6.8.2.5.1. Symbolen får präglas direkt på själva tankskalet, om väggarna är förstärkta så att tankskalets hållfasthet inte försämras.

6.8.5 Bestämmelser om material och tillverkning för tankskal till cisternvagnar och tankcontainrar, för vilka ett provtryck på minst 1 MPa (10 bar) krävs och för tankskal till cisternvagnar och tankcontainrar avsedda för transport av kyllda kondenserade gaser i klass 2

6.8.5.1 Material och tankskal

- 6.8.5.1.1 (a) Tankskal för transport av:
- komprimerade, kondenserade eller lösta gaser i klass 2;
 - UN 1380, 2845, 2870, 3194 och 3391-3394 i klass 4.2; och
 - UN 1052 vätefluorid, vattenfri och UN 1790, fluorvätesyra med över 85 % vätefluorid i klass 8
- ska vara tillverkade av stål.
- (b) Tankskal tillverkade av finkornstål för transport av
- frätande gaser i klass 2, samt UN 2073 ammoniaklösning; och
 - UN 1052 vätefluorid, vattenfri och UN 1790 fluorvätesyra med över 85 % vätefluorid i klass 8
- ska vara värmebehandlade för avspänning.
- (c) Tankskal för transport av kyllda, kondenserade gaser i klass 2 ska vara tillverkade av stål, aluminium, aluminiumlegering, koppar eller kopparlegering (t.ex. mässing). Tankskal av koppar eller kopparlegering tillåts dock endast för gaser som inte innehåller acetylen. Eten får dock innehålla högst 0,005 % acetylen.
- (d) Endast material som lämpar sig för den lägsta och högsta drifttemperaturen i tankskalen och deras armatur och tillbehör får användas.
- 6.8.5.1.2 Följande material är tillåtna för tillverkning av tankskal:
- (a) stål som inte är benägna till sprödbrott vid den lägsta drifttemperaturen (se 6.8.5.2.1):
- konstruktionsstål (utom för kyllda kondenserade gaser i klass 2);
 - finkornstål, ned till -60 °C ;
 - nickelstål (med en nickelhalt 0,5 % - 9 %), ned till -196 °C , beroende på nickelhalten;
 - austenitiska kromnickelstål, ned till -270 °C ;
- (b) aluminium med en halt av minst 99,5 % eller aluminiumlegeringar (se 6.8.5.2.2);
- (c) deoxiderad koppar med en halt av minst 99,9 % eller kopparlegeringar med en kopparhalt över 56 % (se 6.8.5.2.3).
- 6.8.5.1.3 (a) Tankskal av stål, aluminium eller aluminiumlegeringar ska vara antingen sömlösa eller svetsade.
- (b) Tankskal av austenitiskt stål, koppar eller kopparlegeringar får vara hårdlödda.
- 6.8.5.1.4 Armatur och tillbehör får antingen skruvas fast på tankarna eller fästas enligt följande:
- (a) för tankar av stål, aluminium eller aluminiumlegering genom svetsning;
- (b) för tankar av austenitiskt stål, koppar eller kopparlegering genom svetsning eller hårdlödning.
- 6.8.5.1.5 Tankskalen ska vara byggda och fastsatta på vagnchassit eller i containerramen på ett sådant sätt att avkylning av bärande delar, som kan göra dessa spröda, med säkerhet undviks. Tankarnas fästansordningar ska i sig vara konstruerade så att de, även då tanken befinner sig vid sin lägsta drifttemperatur, fortfarande har tillräckliga mekaniska egenskaper.

6.8.5.2 *Provningsbestämmelser*

6.8.5.2.1 *Tankskal av stål*

Materialen, som används vid tillverkning av tankskal, och svetsfogarna ska vid lägsta drifttemperaturen, dock inte över $-40\text{ }^{\circ}\text{C}$, uppfylla minst följande krav på slagsegheten:

Ann. I de internationella RID-bestämmelserna ingår ett krav på att den lägsta temperaturen ska vara $-20\text{ }^{\circ}\text{C}$.

- Provningsarna ska utföras med provstavar med V-formad anvisning;
- Minsta slagseghet (se 6.8.5.3.1 - 6.8.5.3.3) för provstavar med längdaxeln vinkelrät mot plåtens valsningsriktning och med en V-formad anvisning (enligt ISO R148) vinkelrät mot plåtytan ska vara 34 J/cm^2 för konstruktionsstål (som på grund av nuvarande ISO-standarder får provas med provstavar med längdaxeln i valsningsriktningen), finkornstål, ferritiskt legerat stål $\text{Ni} < 5\%$, ferritiskt legerat stål $5\% \leq \text{Ni} \leq 9\%$ eller austenitiskt Cr-Ni - stål;
- För austenitiska stål behöver endast svetsfogen utsättas för slagseghetsprovning;
- Vid drifttemperaturer lägre än $-196\text{ }^{\circ}\text{C}$ utförs slagseghetsprovningen inte vid drifttemperaturen, utan vid $-196\text{ }^{\circ}\text{C}$.

6.8.5.2.2. *Tankskal av aluminium eller aluminiumlegering*

Fogar i tankar ska uppfylla de krav som fastställts av ett anmält organ (klass 2), strålsäkerhetscentralen (klass 7) eller av ett TFÄ-besiktningsorgan (alla andra klasser).

6.8.5.2.3 *Tankar av koppar eller kopparlegering*

Slagseghetsprovning krävs inte.

6.8.5.3 *Slagseghetsprovning*

6.8.5.3.1

För plåtar med tjocklek under 10 mm, dock minst 5 mm, ska provstavar med ett tvärsnitt på $10\text{ mm} \times e\text{ mm}$, där e representerar plåttjockleken, användas. Bearbetning ned till 7,5 mm eller 5 mm tillåts om nödvändigt. Minimivärdet 34 J/cm^2 krävs i samtliga fall.

Ann. Ingen slagseghetsprovning utförs på plåt med tjocklek under 5 mm, eller på dess svetsfogar.

6.8.5.3.2

(a) Vid provning av plåt ska slagsegheten bestämmas på tre provstavar. Provstavarna ska tas ut vinkelrätt mot plåtens valsningsriktning. För konstruktionsstål får de dock tas ut längs med valsningsriktningen.

(b) För provning av svetsfogar ska provstavarna tas ut på följande sätt:

när $e \leq 10\text{ mm}$:

tre provstavar med anvisningen i mitten av svetsfogen;

tre provstavar med anvisningen mitt i den värmepåverkade zonen (HAZ) (den V-formade anvisningen ska skära smältgränsen i mitten av provet)

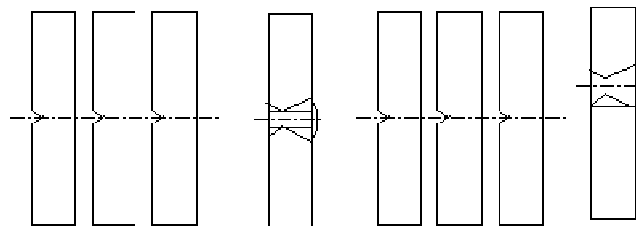

Mitt i svetsen

Värmepåverkad zon (HAZ)

när $10 \text{ mm} < e \leq 20 \text{ mm}$:

tre provstavar från mitten av svetsfogen;

tre provstavar från den värmepåverkade zonen (HAZ) (den V-formade anvisningen ska skära smältgränsen i mitten av provet)



Svetsens mitt



Värmepåverkad zon (HAZ)

när $e > 20 \text{ mm}$:

två uppsättningar av tre provstavar, en från vardera över- respektive undersidan vid vart och ett av de ställen som anges nedan (den V-formade anvisningen ska skära smältgränsen i mitten av de provstavar som tas i den värmepåverkade zonen (HAZ))

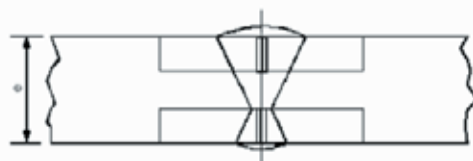

Svetsens mitt

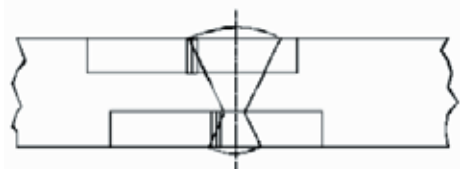

Värmepåverkad zon (HAZ)

- 6.8.5.3.3
- För plåt ska medelvärdet av de tre provningarna uppnå det i 6.8.5.2.1 angivna minimivärdet 34 J/cm^2 . Högst ett av de individuella värdena får vara lägre än 34 J/cm^2 , men aldrig under 24 J/cm^2 .
 - För svetsar får medelvärdet erhållet från de tre provstavar tagna i mitten av svetsen vara lägst 34 J/cm^2 . Högst ett av de individuella värdena får vara lägre än 34 J/cm^2 , men aldrig under 24 J/cm^2 .
 - För den värmepåverkade zonen (HAZ) (den V-formade anvisningen skär smältgränsen i mitten av provet) får värdet från högst en av de tre provstavar vara lägre än 34 J/cm^2 , dock lägst 24 J/cm^2 .

6.8.5.3.4 Om kraven som föreskrivs i 6.8.5.3.3 inte är uppfyllda får en omprovning göras, men endast om:

- (a) medelvärdet av de första tre provningarna är under minimivärdet 34 J/cm^2 ; eller
- (b) fler än ett av de individuella värdena är lägre än minimivärdet 34 J/cm^2 men inte under 24 J/cm^2 .

6.8.5.3.5 Vid en förnyad slagseghetsprovning av plåt eller svetsar får inget av de individuella värdena vara lägre än 34 J/cm^2 . Medelvärdet av samtliga resultat från den ursprungliga och förnyade provningen ska vara minst lika med 34 J/cm^2 .

Vid en förnyad provning av provstavar tagna ur den värmepåverkade zonen (HAZ) får inget av de individuella värdena vara lägre än 34 J/cm^2 .

6.8.5.4 Hänvisning till standard

Bestämmelserna i 6.8.5.2 och 6.8.5.3 anses vara uppfyllda vid tillämpning av nedanstående standarder:

EN 1252-1:1998 Kryogena kärl - Material - Del 1: Seghetskrav för temperaturer under $-80 \text{ }^\circ\text{C}$

EN 1252-2:2001 Kryogena kärl - Material - Del 2: Seghetskrav för temperaturer mellan $-80 \text{ }^\circ\text{C}$ och $-20 \text{ }^\circ\text{C}$

KAPITEL 6.9
BESTÄMMELSER FÖR KONSTRUKTION,
TILLVERKNING, UTRUSTNING, TYPGODKÄNNANDE,
KONTROLL OCH MÄRKNING AV
TANKCONTAINRAR OCH VÄXELTANKAR
AV FIBERARMERAD PLAST

Ann. 1: Beträffande UN-tankar och UN-MEG-containerar, se kapitel 6.7; beträffande cisternvagnar, avmonterbara tankar, tankcontainrar och växeltankar med tankskal av metall samt batterivagnar och MEG-containerar (utom UN-MEGcontainerar), se kapitel 6.8; beträffande slamsugartankar, se kapitel 6.10.

Ann. 2: Finland godkänner ömsesidigt de uppgifter som i detta kapitel ålagts besiktningsorgan och som utförts av i RID-bestämmelser avsedda behöriga myndigheter eller organ och kontrollant som dessa myndigheter har godkänt.

6.9.1 Allmänt

6.9.1.1 Tankcontainrar och växeltankar av fiberarmerad plast ska konstrueras, tillverkas och kontrolleras enligt ett av TFÄ-besiktningsorgan godtaget kvalitetssystem, speciellt för laminerings- och svetsningsarbeten på termoplastliners endast företas av personal, som är kvalificerad enligt av TFÄ-besiktningsorgan godtagna regler.

6.9.1.2 För konstruktion och kontroll av tankcontainrar och växeltankar ska också bestämmelserna i 6.8.2.1.1, 6.8.2.1.7, 6.8.2.1.13, 6.8.2.1.14 (a) och (b), 6.8.2.1.25, 6.8.2.1.27 och 6.8.2.2.3 tillämpas.

6.9.1.3 Uppvärmningsanordningar är inte tillåtna i tankcontainrar och växeltankar av fiberarmerad plast.

6.9.1.4 (Tills vidare blank.)

6.9.2 Tillverkning

6.9.2.1 Tankskalen ska tillverkas av lämpliga material, som är kompatibla med de ämnen som ska transporteras i ett drifttemperaturområde mellan -40 °C och $+50\text{ °C}$.

Ann. 1: Vid internationella RID-transporter i Finland får inte transporteras tankar som är godkända enligt RID-bestämmelser vars material inte uppfyller det här kravet.

Ann. 2: Vid internationella RID-transporter i andra COTIF-länder ingår det här kravet såvida inte något annat temperaturområde på grund av särskilda klimatbetingelser är bestämt av behörig myndighet i det land där transporten genomförs.

6.9.2.2 Tankskalen sammansätts av följande tre element:

- innerliner,
- bärande skikt,
- yttre skikt.

6.9.2.2.1 Innerlinern utgör den inre delen av tankskalet som är konstruerad som en första barriär för att säkerställa långtidsbeständigheten gentemot ämnena som ska transporteras, samt för att förhindra farliga reaktioner med innehållet, uppkomst av farliga föreningar eller väsentlig försvagning av det bärande skiktet, varvid hänsyn ska tas till diffusion av ämnen genom innerlinern.

Innerlinern kan vara antingen av fiberarmerad plast eller av termoplast.

6.9.2.2.2 Fiberarmerad plastliner sammansätts enligt följande:

- (a) Ytskikt ("gelcoat"): ett hartsrikt ytskikt, armerat med en matta, som är kompatibel med hartset och innehållet. Viktsandelen fibrer i skiktet får inte överstiga 30 % och tjockleken ska uppgå till 0,25–0,60 mm.

- (b) Förstärkningslager: Ett eller flera lager med en minimitjocklek av 2 mm, som innehåller en glasmatta eller sprutad fiber om minst 900 g/m² och har en glashalt på minst 30 viktsprocent, såvida inte likvärdig säkerhet kan påvisas vid lägre glashalt.

6.9.2.2.3 Termoplastliner är plattor av termoplast enligt 6.9.2.3.4, vilka sammansvetsas till erforderlig form och limmas på de bärande skikten. Ett varaktigt förband mellan liner och bärande skikt ska åstadkommas genom användning av lämpliga lim.

Anm. Vid transport av brandfarliga vätskor kan enligt 6.9.2.14 ytterligare åtgärder krävas för innerlinern för att förhindra elektrostatisk uppladdning.

6.9.2.2.4 Tankskalets bärande skikt är den del som enligt 6.9.2.4 - 6.9.2.6 ska vara särskilt konstruerad för att tåla mekanisk belastning. Denna del består normalt av flera fiberarmerade lager i definierad riktning.

6.9.2.2.5 Ytterskiktet är den del av tankskalet som har direkt kontakt med omgivningen. Det består av ett hartsrikt lager med en tjocklek av minst 0,2 mm. Vid en tjocklek på över 0,5 mm ska en matta användas. Detta skikt ska ha en viktsandel glas under 30 % och vara beskaffat så att det tål miljöpåverkan, särskilt tillfällig kontakt med ämnet som transporteras. Till skydd för det bärande skiktet mot skador av ultraviolett strålning ska hartset innehålla fyllmedel eller tillsatser.

6.9.2.3 Råmaterial

6.9.2.3.1 Alla material som används för tillverkning av tankcontainrar och växeltankar av fiberarmerad plast ska vara av känt ursprung och specificerade.

6.9.2.3.2 Hartser

Bearbetningen av hartsblandningen ska ske helt enligt leverantörens rekommendationer. Detta gäller huvudsakligen bruk av härdare, katalysatorer och acceleratorer. Hartserna kan vara

- omättat polyesterharts,
- vinylesterharts,
- epoxiharts,
- fenolharts.

Den enligt ISO 75-1:1993 bestämda formbeständighetstemperaturen (HDT) för hartset ska ligga minst 20 °C över tankcontainerns respektive växeltankens maximala drifttemperatur och uppgå till minst 70 °C.

6.9.2.3.3 Armeringsfibrer

Armeringsmaterial i bärande skikt ska bestå av ett lämpligt fiberslag, såsom glasfiber av typ E eller ECR enligt ISO 2078:1993. För innerliner får glasfiber av typ C enligt ISO 2078:1993 användas. Termoplastmatta får endast användas till innerlinern om dess kompatibilitet med det avsedda innehållet verifierats.

6.9.2.3.4 Material för termoplastliner

Som linermaterial får termoplaster såsom mjukmedelsfri polyvinylklorid (PVC-U), polypropen (PP), polyvinylidenfluorid (PVDF), polytetrafluoreten (PTFE) m.fl. användas.

6.9.2.3.5 Tillsatser

Tillsatser som är nödvändiga för bearbetning av hartset, t ex katalysatorer, acceleratorer, härdare och tixotroperingsämnen, samt ämnen som används för att förbättra tankens egenskaper, såsom fyllmedel, färgämnen, pigment etc. får inte leda till försvagning av materialet med hänsyn till konstruktionslivslängd och -temperatur.

6.9.2.4 Tankskal, fästelement samt driftutrustning och strukturdelar ska vara konstruerade så att de under sin konstruktionslivslängd utan förlust av innehåll (så när som på gasmängder som kommer ut er eventuella avluftningsanordningar) tål följande:

- statiska och dynamiska påkänningar under normala transportförhållanden,
- de i 6.9.2.5 - 6.9.2.10 beskrivna minimibelastningarna.

6.9.2.5 Vid de i 6.8.2.1.14 (a) och (b) angivna trycken och den statiska egenbelastning, som uppkommer på grund av innehållet med för tanktypen fastställd högsta densitet och högsta fyllnadsgrad, får konstruktionsspänningen σ i längs- och tvärriktningen i varje lager i tankskalet inte överstiga följande värde

$$\sigma \leq \frac{R_m}{K},$$

där:

R_m = värdet på brottgränsen från medelvärdet av provningsresultaten minus deras dubbla standardavvikelse. Provnings ska genomföras enligt EN 61:1977 på minst sex prov, vilka är representativa för tanktypen och konstruktionsmetoden.

$K = S \times K_0 \times K_1 \times K_2 \times K_3$,

varvid K inte får understiga 4,0.

S = säkerhetskoefficient. För allmän konstruktion av tankskalet uppgår minimivärdet för S till 1,5, om i kapitel 3.2, tabell A, kolumn 12, en tankkod är angiven som i sin andra del innehåller bokstaven "G" (se 4.3.4.1.1). För tankar som konstruerats för transport av ämnen, för vilka en förhöjd säkerhetsnivå krävs, dvs. om i kapitel 3.2, tabell A, kolumn 12, en tankkod är angiven som i sin andra del innehåller siffran "4" (se 4.3.4.1.1), ska värdet fördubblas, såvida inte tankskalet är utrustat med ett extra skydd i form av en metallram som fullständigt omsluter tanken och har längsgående och överliggande balkar.

K_0 = faktor som har samband med försämringen av materialegenskaper på grund av krypning och åldring under kemisk påverkan av transportgodset. Den ska beräknas enligt formeln

$$K_0 = \frac{1}{\alpha \beta},$$

där " α " är krypfaktorn och " β " åldringsfaktorn, bestämda enligt EN 978:1997 i anslutning till provning enligt EN 977:1997. Alternativt får ett konservativt värde på $K_0 = 2$ användas. Vid bestämning av α och β ska utgångsutböjningen motsvara 2σ .

K_1 = faktor som har samband med drifttemperaturen och hartsets termiska egenskaper och som bestäms med följande ekvation med ett minimivärde på 1:

$$K_1 = 1,25 - 0,0125 (HDT - 70),$$

där HDT är hartsets formbeständighetstemperatur i °C.

K_2 = faktor som har samband med utmattningsnivå i materialet. Om inget annat värde medges av TFÄ-besiktningsorgan ska här användas värdet $K_2 = 1,75$. För konstruktion mot dynamiska belastningar enligt 6.9.2.6 ska värdet $K_2 = 1,1$ användas.

K_3 = faktor som har samband med härdningstekniken och har följande värden:

- 1,1 när härdning sker enligt en dokumenterad och godkänd metod,
- 1,5 i övriga fall.

- 6.9.2.6 Vid de i 6.8.2.1.2 nämnda dynamiska belastningarna får konstruktionsspänningen inte överstiga värdet som anges i 6.9.2.5 delat med faktorn α .
- 6.9.2.7 Vid var och en av de i 6.9.2.5 och 6.9.2.6 definierade spänningarna får den resulterande förlängningen i varje riktning inte överstiga det mindre av värdena 0,2 % eller 1/10 av hartsets brottförlängning.
- 6.9.2.8 Vid det fastslagna provtrycket, som inte får vara mindre än det i 6.8.2.1.14 (a) och (b) bestämda tillämpliga kalkyltrycket, får maximala förlängningen i tankskalet inte överstiga hartsets sprickbildningsgräns.
- 6.9.2.9 Tankskalet ska vara i stånd att klara den i 6.9.4.3.3 angivna kulfallprovnings utan synliga inre eller yttre skador.
- 6.9.2.10 De för förbanden, inklusive förbanden mellan gavlar, skvalpskott och tankfack och tankskalet, använda överlaminaten ska vara i stånd att ta upp ovan nämnda statiska och dynamiska belastningar. För att undvika spänningskoncentrationer i överlaminatet ska böjningar med ett stigningsförhållande högst 1:6 användas.
- Skjuvhållfastheten mellan överlaminatet och de med detta förbundna tankdelarna får inte vara mindre än

$$\tau = \frac{Q}{l} \leq \frac{\tau_R}{K},$$

där:

- τ_R är böjskjuvhållfastheten enligt EN ISO 14125:1998 (trepunktsmetoden), med ett minimivärde på $\tau_R = 10 \text{ N/mm}^2$, om inga uppmätta värden finns tillgängliga,
- Q är belastningen per längdenhet som förbandet ska uppta under de ovan angivna statiska och dynamiska belastningarna,
- K är den enligt 6.9.2.5 beräknade faktorn för de statiska och dynamiska spänningarna, och
- l är längden hos överlaminatet.
- 6.9.2.11 Öppningar i tankskalet ska vara förstärkta, för att säkerställa minst samma säkerhetsfaktor mot de i 6.9.2.5 och 6.9.2.6 angivna statiska och dynamiska belastningarna som själva tankskalet. Deras antal ska vara så litet som möjligt. Vid ovala öppningar får förhållandet mellan de båda axlarna inte överstiga 2.
- 6.9.2.12 Vid konstruktion av flänsar och rörledningar, som är förbundna med tankskalet, ska hänsyn dessutom tas till krafter från hantering och fästning av skruvar.
- 6.9.2.13 Tankcontainrar och växeltankar ska konstrueras så att den klarar verkan av en 30 minuters brandbelastning från alla sidor, som definierats i provningsbestämmelserna i 6.9.4.3.4, utan väsentligt läckage. Då data från provning av jämförbara tanktyper föreligger kan provningen med medgivande från TFÄ-besiktningsorgan utgå.
- 6.9.2.14 Särskilda bestämmelser för transport av ämnen med flampunkt högst 60 °C**
- Tankcontainrar och växeltankar av fiberarmerad plast för transport av ämnen med flampunkt högst 60 °C ska tillverkas så att riskabel elektrostatisk uppladdning av de olika beståndsdelarna förhindras.
- 6.9.2.14.1 Det på tankskalets inner- och ytersida uppmätta värdet på elektriskt ytmotstånd får inte överstiga 10^9 ohm. Detta kan uppnås genom användning av tillsatser i hartset eller genom interlaminära ledande skikt som metall- eller kolfibernet.
- 6.9.2.14.2 Det uppmätta elektriska jordningsmotståndet får inte överstiga 10^7 ohm.

- 6.9.2.14.3 Alla komponenter hos tankskalet ska förbindas elektriskt med varandra och med driftutrustningens metalldelar och tankcontainerns respektive växeltankens strukturdelar. Det elektriska motståndet mellan delar i kontakt med varandra får inte överstiga 10 ohm.
- 6.9.2.14.4 Det elektriska yt- och jordningsmotståndet ska först uppmätas med av TFÄ-besiktningorgan godkänd metod på varje tillverkad tankcontainer och växeltank eller på en uttagen del av tankskalet.
- 6.9.2.14.5 Jordningsmotståndet ska uppmätas med av TFÄ-besiktningorgan godkänd metod på varje tankcontainer och växeltank som ett moment i den återkommande kontrollen.

6.9.3 Utrustning

- 6.9.3.1 Bestämmelserna i 6.8.2.2.1, 6.8.2.2.2 och 6.8.2.2.4 - 6.8.2.2.8 gäller.
- 6.9.3.2 Dessutom gäller särbestämmelserna i 6.8.4 (b) (TE), om de är angivna vid en benämning i kapitel 3.2, tabell A, kolumn 13.

6.9.4 Typprovning och typpgodkännande

- 6.9.4.1 För varje typ av tankcontainer och växeltank av fiberarmerad plast ska materialen och en representativ prototyp genomgå nedanstående typprovning.

6.9.4.2 Materialprovning

- 6.9.4.2.1 För de använda hartserna ska brottförlängningen bestämmas enligt EN ISO 527-5:1997 och formbeständighetstemperaturen enligt ISO 75-1:1993.
- 6.9.4.2.2 Följande egenskaper ska bestämmas på provstycken, som skurits ut ur tankskalet. Parallellt tillverkade provstycken får endast användas om det inte är möjligt att skära ut provstycken från tankskalet. Före provningen ska eventuell liner avlägsnas.

Provningarna omfattar:

- tjocklek hos laminatskikten i tankmantel och tankgavlar,
- vikthalt och sammansättning på glaset samt orientering och uppbyggnad av förstärkningslager,
- brottgräns, brottförlängning och elasticitetsmodul enligt EN ISO 527-5:1997 i spänningarnas riktning. Dessutom ska hartsets sprickbildningsgräns bestämmas genom akustisk emissionsmätning,
- böjhållfasthet och utböjning i böjkrypprovning enligt EN ISO 14125:1998 under en provtid av 1000 timmar, med användning av provstavar med en minimibredd av 50 mm och ett stödpunktsavstånd på minst tjugo gånger godstjockleken. Vid denna provning ska också krypfaktorn α och åldringsfaktorn β bestämmas enligt EN 978:1997.

- 6.9.4.2.3 Förbandens interlaminära skjuvhållfasthet ska mätas genom provning av representativa provstycken i dragprovning enligt EN ISO 14130:1997.

- 6.9.4.2.4 Tankskalets kemiska kompatibilitet med ämnena som ska transporteras ska med TFÄ-besiktningorgans medgivande verifieras med en av följande metoder.

Denna verifiering ska ta hänsyn till alla aspekter på kompatibiliteten hos materialen i tankskalet och dess utrustning med de ämnen som ska transporteras, inklusive kemiska angrepp på tankskalet, initiering av kritiska reaktioner på grund av innehållet och farliga reaktioner mellan de båda

- För bestämning av angrepp på tankskalet ska från tankskalet uttagna representativa provstycken, inklusive eventuell liner med svetsfogar, genomgå kemisk beständighetsprovning enligt EN 977:1997 under en provtid av 1000 timmar vid 50 °C. I jämförelse med obelastade prov får den i böjprovning enligt EN 978:1997 uppmätta nedgången i hållfasthet och elasticitetsmodul inte överstiga 25 %. Sprickor, blåsor, punktformiga skador, separation av lager och liner samt kornighet är inte tillåtna.
- Intygade och dokumenterade uppgifter om positiva erfarenheter med avseende på kompatibiliteten hos aktuellt gods med material i tankskalet, som det kommer i kontakt med, om angivna temperaturer, tider och andra väsentliga driftförhållanden.
- I facklitteratur, standarder eller andra källor publicerade tekniska data, vilka godtas av TFÄ-besiktningsorgan.

6.9.4.3 *Typprovning*

En representativ prototyp ska genomgå nedan beskrivna provningar. Om så krävs får driftutrustning ersättas av andra detaljer för detta ändamål.

- 6.9.4.3.1 Prototypen ska kontrolleras med avseende på överensstämmelse med typspecifikationen. Detta innefattar en invändig och utvändig kontroll och måttkontroll av väsentliga dimensioner.
- 6.9.4.3.2 Den på alla ställen där det behövs för jämförelse med den beräknade konstruktionen med töjningssgivare utrustade prototypen ska genomgå följande belastningar, och de därvid uppträdande töjningarna ska noteras:
 - fyllning med vatten till högsta tillåtna fyllnadsgrad. Mätresultaten ska användas för kontroll av den beräknade konstruktionen enligt 6.9.2.5,
 - fyllning med vatten till högsta tillåtna fyllnadsgrad och acceleration i alla tre riktningar genom kör- och bromsförsök med den på en vagn fastsatta prototypen. För jämförelse med den beräknade konstruktionen enligt 6.9.2.6 ska de noterade töjningarna extrapoleras som förhållandet mellan de i 6.8.2.1.2 krävda och de uppmätta accelerationsvärdena,
 - fyllning med vatten och påläggning av fastställt provtryck. Under denna belastning får tanken inte uppvisa synliga skador eller läckage.
- 6.9.4.3.3 Prototypen ska genomgå kulfallprovning enligt EN 976-1:1997 nr 6.6. Därvid får ingen synlig inre eller yttre skada uppträda.
- 6.9.4.3.4 Den till 80 % av sin maximala volym vattenfyllda prototypen ska tillsammans med driftutrustning och strukturdelar utsättas för en 30 minuters brandbelastning från alla sidor genom en oljekarsbrand eller annat slags brand med samma verkan. Karets dimensioner ska gå utöver tanken minst 50 cm åt alla sidor och avståndet mellan oljenivån och tanken ska uppgå till mellan 50 och 80 cm. Tanken som ska hållas under vätskespegeln med sina öppningar och förslutningar ska förbli tät, så när som på dropläckage.

6.9.4.4 *Typgodkännande*

- 6.9.4.4.1 TFÄ-besiktningsorgan ska för varje ny typ av tankcontainer och växeltank utfärda ett typgodkännandecertifikat, som intygar konstruktionstypens lämplighet för det avsedda ändamålet samt överensstämmelsen med tillverknings- och utrustningsbestämmelserna och de för transporterade ämnen gällande särbestämmelserna.

Anm. I internationella RID-bestämmelser ska behörig myndighet eller ett av denna utsett organ utföra typgodkännandecertifikatet.

- 6.9.4.4.2 Typgodkännandet ska utfärdas på underlag av beräkning och provningsrapport, inklusive alla resultat av material- och typprovning och jämförelser med den beräknade konstruktionen, och ska referera till typspecifikation och kvalitetssystem.
- 6.9.4.4.3 Typgodkännandet ska omfatta de ämnen eller ämnesgrupper för vilka kompatibilitet med tankcontainern respektive växeltanken verifierats. Därvid ska kemiska benämningar eller motsvarande samlingsbenämning (se 2.1.1.2) i ämneslistan samt klass och klassificeringskod anges.
- 6.9.4.4.4 Typgodkännandet ska vidare omfatta angivna konstruktions- och garantivärden (såsom livslängd, drifttemperaturområde, arbets- och provtryck, materialdata) samt sådana åtgärder som ska vidtas vid tillverkning, kontroll, typgodkännande, märkning och användning av tankcontainrar och växeltankar, som färdigställs enligt den godkända typen.

6.9.5 Kontroll

- 6.9.5.1 För varje tankcontainer och växeltank som tillverkas i överensstämmelse med den godkända typen ska materialprovning och undersökning utföras enligt följande.
- 6.9.5.1.1 Med provstycken från tankskalet ska materialprovning enligt 6.9.4.2.2 utföras, utom dragprovning, och med en minskning av provningstiden för böjkrypprovningen till 100 timmar. Parallellt tillverkade provstycken får endast användas om det inte är möjligt att skära ut provstycken från tankskalet. De godkända konstruktionsvärdena ska uppfyllas.
- 6.9.5.1.2 Tankskal och deras tillbehör ska kontrolleras antingen tillsammans eller separat innan de tas i drift. Denna kontroll omfattar:
- kontroll av överensstämmelse med den godkända typen,
 - kontroll av typens kännetecken,
 - invändig och utvändig kontroll,
 - vätsketryckprovning med det på den i 6.8.2.5.1 föreskrivna tankskylten angivna provtrycket,
 - funktionskontroll av utrustning,
 - täthetsprovning, såvida tankskalet och dess utrustning tryckprovats separat.
- 6.9.5.2 För återkommande kontroll av tankcontainern och växeltanken gäller bestämmelserna i 6.8.2.4.2 - 6.8.2.4.4. Dessutom ska kontrollen enligt 6.8.2.4.3 innefatta en invändig kontroll av tankskalet.
- 6.9.5.3 Kontroll enligt 6.9.5.1 och 6.9.5.2 ska utföras av TFÄ-besiktningsorgan. Resultaten ska intygas. I sådant intyg ska refereras till de ämnen som enligt 6.9.4.4 godkänts för transport i tankcontainern respektive växeltanken i fråga.

Anm. Vid internationella RID-bestämmelser ska kontroll utföras kontroll av en av behörig myndighet godkänd kontrollant.

6.9.6 Märkning

- 6.9.6.1 För märkning av tankcontainrar och växeltankar av fiberarmerad plast gäller bestämmelserna i 6.8.2.5 med följande ändringar:
- tankskylten får även lamineras på tankskalet eller bestå av lämplig plast,
 - konstruktionstemperaturområdet ska alltid anges.
- 6.9.6.2 Dessutom gäller särbestämmelserna i 6.8.4 (e) (TM), om de är angivna vid respektive benämning i kapitel 3.2, tabell A, kolumn 13.

KAPITEL 6.10
BESTÄMMELSER FÖR
TILLVERKNING, UTRUSTNING, TYPGODKÄNNANDE,
KONTROLL OCH MÄRKNING
AV SLAMSUGARTANKAR

Ann. 1: Beträffande UN-tankar och UN-MEG-containerar, se kapitel 6.7; beträffande cisternvagnar, beträffande avmonterbara tankar, beträffande tankcontainerar och växeltankar med tankskal av metall samt batterivagnar och MEG-containerar (utom UN-MEG-containerar), se kapitel 6.8; beträffande tankcontainerar av fiberarmerad plast, se kapitel 6.9.

Ann. 2: Detta kapitel gäller tankcontainerar och växeltankar.

6.10.1 Allmänt

6.10.1.1 Definition

Ann. En tank som helt överensstämmer med bestämmelserna i kapitel 6.8 räknas inte som slamsugartank.

6.10.1.1.1 Med termen *skyddat område* avses ett område som är beläget enligt nedan:

- (a) den nedre delen av tanken i en zon som omfattar 60° vinkel på varje sida om nedre lodlinjen,
- (b) den övre delen av tanken i en zon som omfattar 30° vinkel på varje sida om övre lodlinjen,

6.10.1.2 Tillämpningsområde

6.10.1.2.1 De särskilda bestämmelserna i 6.10.2 - 6.10.4 kompletterar eller modifierar kapitel 6.8 och avser slamsugartankar.

Slamsugartankar får utrustas med öppningsbara gavlar om kraven i kapitel 4.3 medger botten tömning av de ämnen som avses transporteras (angiven med bokstäverna "A" eller "B" i tredje delen av tankkoden som ges i kapitel 3.2, tabell A, kolumn 12, i enlighet med 4.3.4.1.1).

Slamsugartankar ska uppfylla samtliga bestämmelser i kapitel 6.8, med undantag av krav som ersätts av en särskild bestämmelse i detta kapitel. Kraven i 6.8.2.1.19, 6.8.2.1.20 och 6.8.2.1.21 gäller dock inte.

6.10.2 Tillverkning

6.10.2.1 Tankar ska vara konstruerade för ett kalkyltryck lika med 1,3 gånger fyllnings- eller tömningstrycket, dock lägst 400 kPa (4 bar). För transport av ämnen, där ett högre kalkyltryck för tanken anges i kapitel 6.8, ska detta högre tryck användas.

6.10.2.2 Tankar ska vara konstruerade för att motstå ett invändigt undertryck på 100 kPa (1 bar).

6.10.3 Utrustning

6.10.3.1 Utrustningsdetaljer ska monteras så att de skyddas mot risken att slitas loss eller skadas under transport eller hantering. Detta krav kan tillgodoses genom att utrustningsdetaljerna placeras inom ett så kallat skyddat område (se 6.10.1.1.1).

6.10.3.2 Botten tömning av tankarna får ske genom ett utvändigt rörsystem med en avstängningsventil som är placerad så nära tankskalet som är praktiskt möjligt samt en ytterligare förslutning vilken kan utgöras av en blindfläns eller annan likvärdig anordning.

6.10.3.3 Läge och stängningsriktning för avstängningsventiler, som är anslutna till tankskalet eller till något fack i ett fackindelad tankskal, ska vara entydiga och kunna kontrolleras från marken.

- 6.10.3.4 För att undvika utsläpp av innehållet vid skada på yttre fyllnings- och tömningsarmatur (rör, sidplacerade avstängningsanordningar) ska den invändiga avstängningsventilen eller (i tillämpliga fall) den första utvändiga avstängningsventilen, och dess säte vara skyddad mot risken att brytas loss genom yttre påkänningar eller vara så utförda att de motstår sådana påkänningar. Fyllnings- och tömningsanordningar (inklusive flänsar eller gängade pluggar) och skyddskåpor (om sådana finns) ska vara säkrade mot oavsiktlig öppning.
- 6.10.3.5 Tankar får vara försedda med öppningsbara gavlar. Sådana ska uppfylla följande krav:
- Gavlarna ska vara konstruerade så att de är säkrade mot läckage när de är stängda.
 - Oavsiktlig öppning ska inte vara möjlig.
 - Om öppningsmekanismen drivs maskinellt ska gaveln förbli sluten vid kraftbortfall.
 - En säkerhetsanordning eller förregling ska finnas som säkerställer att den öppningsbara gaveln inte kan öppnas om det fortfarande är övertryck i tanken. Detta krav gäller inte maskinellt öppningsbara gavlar med aktivt styrd rörelse. I detta fall ska reglagen vara försedda med dödmansgrepp och monterade så att operatören hela tiden kan observera gavelns rörelse och inte utsätts för någon fara under öppning och stängning av gaveln.
 - Åtgärder ska ha vidtagits för att skydda gaveln och förhindra den från att öppnas om tankcontainern eller växelanken välter.
- 6.10.3.6 Slamsugartankar vilka är försedda med en invändig kolv för rengöring av tanken eller för tömning ska vara utrustade med en stoppanordning som förhindrar att kolven, oavsett arbetsläge, skjuts ut ur tanken när en kraft motsvarande högsta arbetstryck belastar kolven. Det högsta arbetstrycket för tankar eller tankfack med pneumatiskt styrd kolv får inte överstiga 100 kPa (1 bar). Den invändiga kolven ska vara tillverkad på sådant sätt och av sådant material att den inte kan orsaka antändning när den är i rörelse. Den invändiga kolven får användas som fackvägg när dess läge är säkrat. Om någon del som säkrar den invändiga kolven är monterad på utsidan av tanken, ska denna del vara placerad så att den inte riskerar att skadas vid olycka.
- 6.10.3.7 Tankar får utrustas med sugarm om
- sugarmen är försedd med en invändig eller utvändig avstängningsventil direkt fastsatt på tankskalet, eller direkt på en rörböj fastsvetsad i detta; mellan tankskalet eller rörböjen och den utvändiga avstängningsventilen får en svivel sättas fast, förutsatt att denna svivel är placerad i det skyddade området och manövreringsanordningen till den utvändiga avstängningsventilen är skyddad genom ett hölje eller en kåpa mot risken att slitas loss på grund av yttre belastning,
 - avstängningsventilen som omnämns i (a) är anordnad så att transport med ventilen i öppet läge är förhindrad, och
 - sugarmen är tillverkad på sådant sätt att inget läckage i tanken uppstår till följd av oavsiktlig stöt mot sugarmen.
- 6.10.3.8 Tankar ska vara försedda med följande tilläggsutrustning:
- Utloppet från kompressor/vakuumpump ska vara anordnat så att brandfarliga eller giftiga ångor leds till ett ställe där de ej utgör någon fara.
 - En kompressor/vakuumpump som kan orsaka gnistbildning ska vara utrustad med en anordning som hindrar omedelbar inträngning av lågor på både in- och utloppssidan om den är monterad på en tank avsedd för brandfarligt avfall.

- (c) Kompressorer ska ha en säkerhetsanordning ansluten till rörsystemet på trycksidan. Säkerhetsanordningen ska vara inställd att öppna vid ett tryck som inte överstiger tankens högsta tillåtna arbetstryck.
- (d) En avstängningsventil ska vara monterad mellan tankskalet, eller utloppet från det på tankskalet monterade överfyllnadsskyddet, och rörsystemet som förbinder tankskalet med kompressorn/tömningsenheten.
- (e) Tanken ska vara utrustad med en lämplig tryck- och vakuummätare vilken ska vara monterad så att den lätt kan avläsas av operatören som sköter kompressorn/vakuumpumpen. Högsta tillåtna arbetstryck hos tanken ska vara markerat med en utmärkande linje på skalan.
- (f) Tanken eller varje tankfack i en fackindelad tank ska vara utrustad med nivåmätare. Nivåglas får användas som nivåmätare under följande förutsättningar:
 - (i) de utgör en del av tankskalet och är konstruerade för att kunna motstå ett tryck som är jämförbart med tankens tryck, eller är utvändigt monterade på tanken,
 - (ii) topp- och bottenanslutningarna till tanken är utrustade med avstängningsventiler monterade direkt på tankskalet och anordnade så att transport med ventiler i öppet läge förhindras,
 - (iii) de är lämpliga för användning vid högsta arbetstryck hos tanken, och
 - (iv) de är placerade så att de inte riskerar att skadas vid olycka.

6.10.3.9 Tankskal till slamsugartankar ska vara försedda med en säkerhetsventil som föregås av sprängbleck.

Ventilen ska kunna öppna automatiskt vid ett tryck mellan 0,9 och 1,0 gånger provtrycket för den tank på vilken den är monterad. Viktbelastade ventiler (egenvikt eller motvikt) får inte användas.

Sprängblecket ska brista tidigast vid ventilens öppningstryck och senast då trycket uppnår provtrycket för den tank på vilken det är monterat.

Säkerhetsanordningar ska vara av en typ som står emot dynamiska krafter, inklusive vätskeskvalp.

Mellan sprängbleck och säkerhetsventil ska en manometer eller annan lämplig indikeringsanordning finnas som gör det möjligt att upptäcka sprickor, perforeringar eller läckage hos blecket, som kan äventyra funktionen hos säkerhetssystemet.

6.10.4 **Kontroll**

Slamsugartankar ska utöver kontrollerna enligt 6.8.2.4.3 genomgå invändig kontroll med högst 2½ års intervall.

KAPITEL 6.11
BESTÄMMELSER FÖR
KONSTRUKTION, TILLVERKNING, KONTROLL OCH PROVNING AV
BULKCONTAINRAR

Ann. Ibruktagnin g av en utländsk bulkcontainer, se även statsrådets förordning (195/2002) om transport av farliga ämnen på järnväg.

6.11.1 Definitioner

I detta kapitel avses med:

Sluten bulkcontainer: En fullständigt sluten bulkcontainer med styvt tak, styva sidoväggar, styva gavlar och styvt golv (inklusive trattformad botten). Begreppet innefattar bulkcontainrar med öppningsbart tak, öppningsbara sidoväggar eller öppningsbara gavlar, som kan tillslutas under transport. Slutna bulkcontainrar får vara försedda med öppningar som medger utbyte av ångor och gaser med omgivande luft och som under normala transportförhållanden förhindrar att det fasta innehållet kommer ut och att regn- eller skvättvatten tränger in.

Presenningsförsedd bulkcontainer: En upptill öppen bulkcontainer med styvt golv (inklusive trattformad botten), styva sidoväggar, styva gavlar och en icke-styv övertäckning.

6.11.2 Användningsområde och allmänna bestämmelser

6.11.2.1 Bulkcontainrar och deras driftutrustning och strukturdelar ska vara konstruerade och tillverkade så att de motstår det invändiga trycket av innehållet och påkänningarna vid normal hantering och transport utan läckage av innehåll.

6.11.2.2 Om en tömningsventil är monterad ska denna kunna säkras i stängt läge, och hela tömningssystemet ska vara effektivt skyddat mot skador. Ventiler som stängs med spak ska kunna säkras mot oavsiktligt öppnande, och öppet respektive stängt läge ska vara lätt att identifiera.

6.11.2.3 Kod för beteckning av bulkcontainertyper

I följande tabell anges de koder som ska användas för att beteckna bulkcontainertyper:

Bulkcontainertyp	Kod
Presenningsförsedd bulkcontainer	BK1
Sluten bulkcontainer	BK2

6.11.2.4 För att ta hänsyn till vetenskaplig och teknisk utveckling kan av säkerhetsteknikcentralen godkänt besiktningsorgan för containrar som uppfyller CSC, eller TFÄ-besiktningsorgan för andra bulkcontainrar, beakta alternativa arrangemang, som erbjuder en säkerhet minst likvärdig med bestämmelserna i detta kapitel.

Ann. Enligt de internationella RID-bestämmelserna, beträffande hänsynstagande till vetenskaplig och teknisk utveckling kan behörig myndighet beakta alternativa arrangemang, som erbjuder en säkerhet minst likvärdig med bestämmelserna i detta kapitel.

6.11.3 Bestämmelser för konstruktion, tillverkning, kontroll och provning av containrar som uppfyller CSC och används som bulkcontainrar

6.11.3.1 Konstruktion och tillverkning

6.11.3.1.1 De allmänna bestämmelserna i detta avsnitt för konstruktion och tillverkning anses som uppfyllda om bulkcontainern uppfyller kraven i ISO 1496-4:1991 (Series 1 freight containers - Specification and testing - Part 4: Non-pressurized containers for dry bulk) och är dammtät.

- 6.11.3.1.2 Containrar, som är konstruerade och provade i överensstämmelse med ISO 1496-1:1990 (Series 1 freight containers - Specification and testing - Part 1: General cargo containers for general purposes), ska vara försedda med strukturdelar som, inklusive deras förband med containern, är konstruerade så att gavlarna förstärks och motståndet mot påkänningar i längsriktningen höjs i den utsträckning som behövs för att uppfylla tillämpliga provningskrav i ISO 1496-4:1991.
- 6.11.3.1.3 Bulkcontainrar ska vara dammtäta. Om en innerbeklädnad används för att åstadkomma dammtäthet, ska den vara av ändamålsenligt material. Det använda materialets styrka och utförandet av innerbeklädnaden ska vara anpassade till containerns volym och avsedda användningsområde. Förband och förslutningar i innerbeklädnaden ska motstå tryck och stötar, som kan uppträda under normala hanterings- och transportförhållanden. För ventilerade bulkcontainrar får innerbeklädnaden inte försämra ventilationsanordningarnas funktion.
- 6.11.3.1.4 Strukturdelarna i bulkcontainrar, som är konstruerade för tippötning, ska vara i stånd att hålla emot innehållets totala vikt i tippat läge.
- 6.11.3.1.5 Rörliga tak eller rörliga stycken i sidoväggar eller gavlar eller tak ska vara försedda med förslutningsanordningar, som innefattar en säkringsanordning och är konstruerade så att stängt läge kan ses av en iakttagare på marken.
- 6.11.3.2 Driftutrustning**
- 6.11.3.2.1 Fyllnings- och tömningsanordningar ska vara tillverkade och placerade så att de är skyddade mot risken att slitas av eller skadas under transport och hantering. Fyllnings- och tömningsanordningarna ska kunna säkras mot oavsiktligt öppnande. Öppet respektive stängt läge och stängningsriktningen ska vara tydligt angivna.
- 6.11.3.2.2 Tätningar till öppningar ska vara placerade så att skador under drift samt vid fyllning och tömning av bulkcontainern undviks.
- 6.11.3.2.3 När ventilation föreskrivs ska bulkcontainrar vara utrustade med medel för luftväxling antingen genom naturlig konvektion (t.ex. genom öppningar) eller genom aktiva komponenter (t.ex. fläktar). Ventilationen ska vara konstruerad så att det inte vid något tillfälle bildas undertryck i containern. I bulkcontainrar för transport av brandfarliga ämnen eller ämnen som avger brandfarliga gaser eller ångor ska de komponenter som ingår i ventilationen vara konstruerade så att de inte utgör en tändkälla.
- 6.11.3.3 Kontroll och provning**
- 6.11.3.3.1 Containrar använda, underhållna och kvalificerade som bulkcontainrar enligt bestämmelserna i detta avsnitt, ska vara provade och godkända i överensstämmelse med CSC.
- 6.11.3.3.2 Containrar använda och kvalificerade som bulkcontainrar, ska genomgå återkommande kontroll i överensstämmelse med CSC.
- 6.11.3.4 Märkning**
- 6.11.3.4.1 Containrar använda som bulkcontainrar, ska märkas med en godkännandeskylt (Safety Approval Plate) i överensstämmelse med CSC.

6.11.4 Bestämmelser för konstruktion, tillverkning och godkännande av bulkcontainrar som inte uppfyller CSC

Ann. När containrar används för transport av fasta ämnen i bulk enligt bestämmelserna i detta avsnitt, ska följande anges i godsdeklarationen:

"Bulkcontainer BK(x) godkänd av behörig myndighet i ...".

(se 5.4.1.1.17)

6.11.4.1 De bulkcontainrar som behandlas i detta avsnitt innefattar tippbehållare, offshorebulkcontainrar, silor för gods i bulk, växelflak, trågformade containrar, rullcontainrar och lastutrymmen lastutrymmen i vagnar.

Ann. Dessa bulkcontainrar innefattar även containrar enligt UIC-normbladen 591 och 592-2 till 592-4 omnämnda i 7.1.3, vilka inte uppfyller CSC.

6.11.4.2 Dessa bulkcontainrar ska vara konstruerade och tillverkade så att de är tillräckligt motståndskraftiga för att hålla för stötar och påkänningar som normalt uppträder vid transport, inklusive eventuell omlastning mellan olika transportmedel.

6.11.4.3 (Tills vidare blank.)

6.11.4.4 Dessa bulkcontainrar ska vara godkända av TFÄ-besiktningsorgan. Godkännandet ska innehålla koden som anger bulkcontainertypen enligt 6.11.2.3 och då det är tillämpligt även bestämmelser för kontroll och provning

6.11.4.5 När det är nödvändigt att använda innerbeklädning för att hålla det farliga godset inneslutet, ska denna uppfylla bestämmelserna i 6.11.3.1.3.

DEL 7
BESTÄMMELSER FÖR
TRANSPORT, LASTNING,
LOSSNING OCH HANTERING

KAPITEL 7.1
ALLMÄNNA BESTÄMMELSER

- 7.1.1 Transport av farligt gods kräver att viss typ av transportutrustning används enligt bestämmelserna i detta kapitel, i kapitel 7.2 för transport av kollin och i kapitel 7.3 för transport i bulk. Därutöver ska bestämmelserna i kapitel 7.5 iaktas beträffande lastning, lossning och hantering.
I kapitel 3.2, tabell A, kolumn 16, 17 och 18 är de särbestämmelser angivna, som avser denna del och är tillämpliga för visst farligt gods.
- 7.1.2 Vägfordon, som överlämnas för transport i kombitrafik, samt deras innehåll ska uppfylla villkoren i den europeiska överenskommelsen om internationell transport av farligt gods på väg (ADR)¹.
- 7.1.3 Storcontainrar, UN-tankar och tankcontainrar som överensstämmer med definitionen på container i den internationella konventionen för säkra containrar (CSC) i senaste gällande utgåva, eller i UIC normblad 591 (version 1 januari 1998, andra utgåvan), 592-2 (version 1 oktober 2004, sjätte utgåvan), 592-3 (version 1 januari 1998, andra utgåvan) och 592-4 (version 1 september 2004, andra utgåvan), får användas för transport av farligt gods endast om storcontainern eller ramen hos UN-tanken eller tankcontainern uppfyller kraven i CSC eller UIC normblad 591 och 592-2 till och med 592-4.
- 7.1.4 Storcontainrar får användas för transport endast om de är lämpliga i konstruktions-tekniskt avseende.
”Lämpliga i konstruktions-tekniskt avseende” betyder att containerns konstruktions-element, exempelvis övre och nedre sidobalk, övre och nedre tvärbalk, dörrtröskel, dörrbalkar, tvärgående golvbalkar, hörnstolpar och hörnbeslag, inte uppvisar större defekter. ”Större defekter” är: bucklor eller utbuktningar på komponenter, djupare än 19 mm oavsett deras längd; sprickor eller brott på komponenter; mer än en skarv eller en oduglig skarv (t ex en överlappsskarv) i övre eller nedre tvärbalkar eller dörrbalkar, mer än två skarvar i någon av de övre eller nedre sidobalkarna, eller en skarv i en dörrtröskel eller hörnstolpe; gångjärn och beslag som är hopklämda, förvridna, sönder, saknas eller på annat sätt är ur funktion; otäta förslutningar eller tätningar; all slags åverkan på konstruktionen, som är kraftig nog för att omöjliggöra korrekt positionering av hanteringsutrustning eller placering och säkring på chassin eller vagnar.
Därutöver är, oavsett använt konstruktionsmaterial, nedslitning av containerns komponenter otillåten, såsom genomrostade ställen i metallsidoväggar eller splittrad fiber i komponenter av glasfiber. Normalt slitage, inklusive korrosion (rost), mindre bucklor och revor och andra skador som inte påverkar funktionen eller väderbeständigheten, är dock tillåtet.
Containern ska kontrolleras före lastning för att säkerställa att den är fri från rester av tidigare last, och att golv och väggar inuti containern är fria från utstickande delar.
- 7.1.5 (Tills vidare blank)
- 7.1.6 (Tills vidare blank)
- 7.1.7 Med undantag av militärtågtransporter enligt 7.1.8, sändningar som transporteras som expressgods och handbagage som medförs av passagerarna, får ämnen och föremål som

¹ Denna överenskommelse innefattar även särskilda överenskommelser, vilka undertecknats av alla av transporten berörda stater.

omfattas av dessa bestämmelser endast transporteras i godståg.

7.1.8 På militärtåg som transporterar trupper i personvagnar, får sådant gods som omfattas av dessa bestämmelser och som tillhör truppena, transporteras under förutsättning, att man iakttar följande bestämmelser i dessa bestämmelser:

- a) samlastningsbestämmelser,
- b) bestämmelser om märkning av vagnar, samt
- c) bestämmelser om dokumentation. En fraktsedel får emellertid ersättas även med en annan motsvarande följesedel.

I transporter ska även allmän försiktighet och i tillämpliga delar andra säkerhetsbestämmelser iakttas.

Anm. I internationella RID-bestämmelser ingår inte 7.1.8.

7.1.10 Transport av explosiva varor

Anm. I internationella RID-bestämmelser ingår inte 7.1.10.

7.1.10.1 Försändelser som omfattar explosiva varor av klass 1 och som avses bli vidarebefordrade som vagnslastgods får inte föras till trafikområdet förrän avsändaren har fått tillstånd till det av stationsbefälet samt anvisningar om var och när lastningen ska ske. För lastningen ska vagnarna placeras åtskilda från övriga vagnar och på ett så tryggt banavsnitt som möjligt. Avståndet till sådana byggnader där människor vanligen uppehåller sig i ska vara minst 100 meter. Avståndet till byggnader av brännbart material eller magasin som innehåller brandfarliga ämnen samt tankvagnar med brandfarlig gas, klor, svaveldioxid eller fosgen samt vagnar försedda med varningsetiketter nr 3, 4.1, 4.2, 4.3 eller 7D ska vara minst 25 meter.

7.1.10.2 Avsändningsstationen ska i fråga om alla försändelser av explosiva varor på förhand underrätta bestämmelsestationen om benämningen på ämnet, avsändningsdatum, tåget samt mottagarens namn och adress. Bestämmelsestationen ska underrätta mottagaren om den väntade ankomsttiden samt dessutom när godset har anlänt. När ett explosivt ämne under farlighetsklass 1.1 - 1.3 och 1.5 och samhanteringsgrupp B - N sänds som en vagnslast eller mera ska avsändningsstationen dessutom underrätta varje knutpunkt genom vilken transporten sker om vilket tåg ämnet transporteras på.

Ifall över 50 ton av dessa ämnen transporteras i samma tåg ska avsändarstationen begära om att från trafikledaren inom det egna distriktet, få en transportplan, vilken gör det möjligt att utföra transporten från avsändare till mottagare så direkt som möjligt, med så korta uppehållstider som möjligt. Vid behov kan också avsändarstationen göra upp transportplanen.

Mottagaren ska avhämta försändelser av explosiva ämnen inom tre timmar efter godsets ankomst, med undantag av nattetid.

7.1.10.3 På trafikplatserna ska försändelser av explosiva ämnen, om de inte omedelbart kan överlätas åt mottagaren eller vidarebefordras, förvaras i ett särskilt, tillslutet, märkt utrymme och i tillämpliga delar iakttas vad som föreskrivs om samlastningsförbud. Avståndet mellan förvaringsplatserna för ämnen med samlastningsförbud ska vara minst tre meter. Nyckeln till förvaringsutrymmet ska förvaras så att obehöriga inte kan komma åt den, dock med beaktande av att de explosiva ämnena vid en eventuell eldsvåda ska kunna flyttas bort så snabbt som möjligt.

Om ett lämpligt särskilt förvaringsutrymme inte finns att tillgå eller om mängden explosiva ämnen är så stor att den förutsätter transport i vagnslaster ska mängden förvaras i vagnarna som ska låsas eller stå under övervakning så att obehöriga inte kan komma åt den. Nattetid ska vagnarna om möjligt befinna sig på en upplyst plats.

7.1.10.4 Den lokala brandkåren och polisen ska underrättas om de sprängämnesvagnar som måste stanna kvar under natt, vardagshelg eller veckoslut.

Tobaksrökning eller uppgörande av öppen eld i närheten av ämnen av klass 1 är förbjudet.

KAPITEL 7.2
BESTÄMMELSER FÖR TRANSPORT AV KOLLIN

- 7.2.1 Om inget annat föreskrivs i 7.2.2–7.2.4 får kollin lastas i:
- a) täckta vagnar eller slutna containrar, eller
 - b) presenningsförsedda vagnar eller presenningsförsedda containrar, eller
 - c) öppna vagnar eller öppna containrar.
- 7.2.2 Kollin med förpackningar av fukt känsliga material ska lastas i täckta eller presenningsförsedda vagnar, slutna eller presenningsförsedda containrar.
- 7.2.3 (Tills vidare blank.)
- 7.2.4 Följande särbestämmelser är tillämpliga, när de anges vid en benämning i kapitel 3.2, tabell A, kolumn 16:
- W1 Kollin ska lastas i täckta vagnar, presenningsförsedda vagnar, slutna eller presenningsförsedda containrar.
- W2 Ämnen och föremål i klass 1 ska lastas i täckta vagnar eller slutna containrar. Föremål, som på grund av sina dimensioner eller sin vikt inte kan lastas i täckta vagnar eller slutna containrar, får även transporteras i öppna vagnar eller containrar. De ska då övertäckas med presenningar. För transport av ämnen och föremål i riskgrupp 1.1, 1.2, 1.3, 1.5 och 1.6, även om de lastats i storcontainrar, ska godsvagnar med föreskrivna gnistskyddsplåtar användas. På vagnar med brännbart golv får gnistskyddsplåtarna inte placeras direkt på vagnsgolvet.
- Militära sändningar med ämnen och föremål i klass 1, som hör till utrustning eller struktur hos militär materiel, får även lastas på öppna vagnar under följande villkor:
- sändningen ska eskorteras av behörig militär myndighet eller på dennas uppdrag
 - tändanordningar, som inte innehåller minst två effektiva säkringar, ska avlägsnas, såvida de inte förvaras i slutna militärfordon.
- W3 Vid transport av pulverformiga material som kan rinna ut och fyrverkeripjäser ska vagnsgolvet eller containerns golv ha en ickemetallisk yta eller övertäckning.
- W4 (Tills vidare blank.)
- W5 Kollin får inte transporteras i småcontainrar.
- W6 (Tills vidare blank.)
- W7 Om kollin lastas i en täckt vagn eller en sluten container, ska vagnen eller containern ha tillräcklig ventilation.
- W8 För transport av kollin, som har försetts med en tilläggsetikett enligt förlaga nr 1, får endast vagnar med föreskrivna gnistskyddsplåtar användas, även om dessa ämnen lastats i storcontainrar. På vagnar med brännbart golv får gnistskyddsplåtarna inte placeras direkt på vagnsgolvet.
- W9 Kollin ska transporteras i täckta vagnar, vagnar med öppningsbart tak eller i slutna containrar.
- W10 IBC-behållare ska transporteras i täckta vagnar, i vagnar med övertäckning eller i slutna eller presenningsförsedda containrar.
- W11 IBC-behållare, med undantag av IBC-behållare av metall eller styv plast, ska transporteras i täckta vagnar, i vagnar med övertäckning eller i slutna eller presenningsförsedda containrar.

- W12 IBC-behållare av typ 31HZ2 ska transporteras i täckta vagnar eller slutna containrar.
- W13 Om ämnet är förpackat i säckar 5H1, 5L1 eller 5M1, så ska dessa transporteras i täckta vagnar eller slutna containrar.
- W14 Aerosolbehållare, som transporteras enligt kapitel 3.3, särbestämmelse 327, för återvinning eller bortskaffande, får endast transporteras i ventilerade eller öppna vagnar eller öppna containrar.

KAPITEL 7.3

BESTÄMMELSER FÖR TRANSPORT I BULK

7.3.1 Allmänna bestämmelser

- 7.3.1.1 Gods får endast transporteras i bulk i bulkcontainrar, containrar eller vagnar om antingen
- en särbestämmelse, som har en kod som börjar med "BK", och som uttryckligen tillåter detta transportsätt, finns angiven i kapitel 3.2, tabell A, kolumn 10, och utöver bestämmelserna i detta avsnitt de i 7.3.2 tillämpliga villkoren iaktas, eller
 - en särbestämmelse, som har en kod som börjar med "VW", och som uttryckligen tillåter detta transportsätt, finns angiven i kapitel 3.2, tabell A, kolumn 17, och utöver bestämmelserna i detta avsnitt de i 7.3.3 tillämpliga villkoren iaktas.
- Oavsett detta får tömda, ej rengjorda förpackningar transporteras i bulk om inte detta transportsätt uttryckligen förbjuds i andra föreskrifter i dessa bestämmelser.
- För småcontainrar, som används för transport av ämnen i bulk, gäller kärldata bestämmelserna för kollin, såvida inget annat framgår av särbestämmelserna i 7.3.3.
- Ann. Beträffande transport i tank, se kapitel 4.2 och 4.3.*
- 7.3.1.2 Ämnen, som kan övergå i flytande form vid temperaturer som kan förväntas vid transport, får inte transporteras i bulk.
- 7.3.1.3 Bulkcontainrar, containrar eller lastutrymmen i vagnar ska vara dammtäta och förslutna så att inget av innehållet kan komma ut under normala transportförhållanden, inklusive påverkan av vibration eller temperatur-, fukt- eller tryckändringar.
- 7.3.1.4 Fasta ämnen i bulk ska lastas och fördelas jämnt på ett sätt som minimerar rörelser, vilka skulle kunna resultera i skador på bulkcontainern, containern eller vagnen eller läckage av farligt gods.
- 7.3.1.5 Om ventilationsanordningar finns monterade, ska de hållas fria och fungerande.
- 7.3.1.6 Fasta ämnen i bulk får inte reagera farligt med eller påtagligt försvaga materialet i bulkcontainern, containern, vagnen, packningar, utrustning inklusive lock och presenningar eller skyddsinklädnader som är i kontakt med innehållet. Bulkcontainrar, containrar eller vagnar ska vara konstruerade eller anpassade så att godset inte kan tränga mellan springor i trägolv eller komma i kontakt med sådana delar av bulkcontainern, containern eller vagnen, som kan påverkas av materialet eller av kvarvarande rester av det.
- 7.3.1.7 Innan den fylls och överlämnas för transport ska varje bulkcontainer, container eller vagn kontrolleras och rengöras för att säkerställa att inga rester kvarstår på in- eller utsidan av bulkcontainern, containern eller vagnen, som skulle kunna
- orsaka en farlig reaktion med ämnet som ska transporteras,
 - ha en skadlig inverkan på bulkcontainerns, containerns eller vagnens konstruktion,
 - påverka förmågan hos bulkcontainern, containern eller vagnen att hålla kvar det farliga godset.
- 7.3.1.8 Under transport får inga farliga rester sitta på utsidan av bulkcontainrar, containrar eller vagnspåbyggnader.
- 7.3.1.9 Om flera förslutningssystem är monterade i serie, ska det som sitter närmast ämnet som ska transporteras stängas innan lastning sker.
- 7.3.1.10 Tömda bulkcontainrar, containrar eller vagnar som har transporterat ett farligt fast ämne i bulk ska behandlas på samma sätt som dessa bestämmelser föreskriver för fyllda bulkcontainrar, containrar eller vagnar, om inte lämpliga åtgärder för att eliminera alla risker har vidtagits.

- 7.3.1.11 Om bulkcontainrar, containrar eller vagnar används för att transportera gods i bulk, som kan orsaka dammexplosion eller avge brandfarliga ångor (till exempel vissa avfallsprodukter), ska åtgärder vidtas för att undvika antändningskällor och för att förebygga farliga elektrostatiska urladdningar under transport, lastning och lossning av godset.
- 7.3.1.12 Ämnen, exempelvis avfall, som kan reagera farligt med varandra, och ämnen ur olika klasser samt gods som inte omfattas av dessa bestämmelser, som kan reagera farligt med varandra, får inte blandas i samma bulkcontainer, container eller vagn. Farliga reaktioner innefattar:
- förbränning och/eller utvecklande av avsevärd hetta,
 - utveckling av brandfarliga och/eller giftiga gaser,
 - bildande av frätande vätskor, eller
 - uppkomst av instabila ämnen.
- 7.3.1.13 Innan bulkcontainrar, containrar eller vagn lastas, ska de kontrolleras visuellt för att säkerställa att de är strukturellt funktionsdugliga, att innerväggar, tak och golv inte har utbuktningar eller skador, och att fodring eller utrustning för att hålla kvar lasten är utan skårar, revor eller andra skador, som skulle kunna inverka menligt på bulkcontainerns, containerns eller vagnens förmåga att hålla kvar lasten. Strukturellt funktionsduglig innebär att bulkcontainern, containern eller vagnen inte har några allvarliga defekter på sina bärande delar, såsom övre och nedre sidobalkar, övre och nedre tvärbalkar, dörrtröskel, dörrbalkar, tvärgående golvbalkar, hörnstolpar och hörnbeslag i en bulkcontainer eller container. Allvarliga defekter inkluderar:
- utbuktningar, sprickor eller brott på konstruktionselement eller bärande delar, som kan inverka menligt på hållfastheten hos bulkcontainern, containern eller vagnspåbyggnaden,
 - mer än en skarv eller en oduglig skarv (t.ex. en överlappsskarv) i övre eller nedre tvärbalkar eller dörrbalkar,
 - mer än två skarvar i någon av de övre eller nedre sidobalkarna,
 - varje skarv i en dörrtröskel eller hörnstolpe,
 - gångjärn och beslag som är hopklämda, förvridna, trasiga, saknas eller på annat sätt är ur funktion,
 - otäta förslutningar eller tätningar,
 - all slags åverkan på konstruktionen av en bulkcontainer eller container, som är kraftig nog för att omöjliggöra korrekt positionering av hanteringsutrustning eller placering och säkring på chassin eller vagnar eller placering i ett fartygs celler,
 - all slags åverkan på lyftanordningar eller anordningar för hanteringsutrustning,
 - all slags åverkan på service- eller driftutrustning.
- 7.3.2 Tilläggbestämmelser för transport i bulk vid tillämpning av 7.3.1.1 (a)**
- 7.3.2.1 Koderna "BK1" och "BK2" i kapitel 3.2, tabell A, kolumn 10, har följande betydelse:
BK1: Transport i bulk i presenningsförsedda bulkcontainrar är tillåten.
BK2: Transport i bulk i slutna bulkcontainrar är tillåten.
- 7.3.2.2 Den använda bulkcontainern ska uppfylla bestämmelserna i kapitel 6.11.
- 7.3.2.3 Gods i klass 4.2**
Den totala massan som transporteras i en bulkcontainer ska vara anpassad så att dess självantändningstemperatur är över 55°C.
- 7.3.2.4 Gods i klass 4.3**
Gods i denna klass ska transporteras i vattentäta bulkcontainrar.

7.3.2.5 Gods i klass 5.1

Bulkcontainrar ska vara konstruerade eller anpassade så att godset inte kan komma i kontakt med trä eller något annat inkompatibelt material.

7.3.2.6 Gods i klass 6.2**7.3.2.6.1 Animalt material i klass 6.2**

Animalt material som innehåller smittförande ämnen (UN 2814, 2900 och 3373) är tillåtna för transport i bulkcontainrar, förutsatt att följande villkor är uppfyllda:

- (a) Presenningsförsedda bulkcontainrar (BK1) tillåtna, förutsatt att de inte fylls till sin maximala kapacitet för att undvika att ämnen kommer i kontakt med presenningen. Slutna bulkcontainrar (BK2) är också tillåtna.
- (b) Slutna och presenningsförsedda bulkcontainrar och deras öppningar ska vara läckagesäkra genom sin konstruktion eller genom montering av lämplig inklädnad.
- (c) Animalt material ska behandlas noggrant med ett lämpligt desinfektionsmedel innan lastning sker för transport.
- (d) Presenningsförsedda bulkcontainrar ska täckas med en extra toppfodring, som hålls ned med ett absorberande material, vilket har behandlats med lämpligt desinfektionsmedel.
- (e) Slutna eller presenningsförsedda bulkcontainrar får inte användas igen, förrän de blivit grundligt rengjorda och desinficerade.

Ann. Ytterligare bestämmelser kan krävas av Livsmedelssäkerhetsverket, Evira. Vid internationella RID-transporter ytterligare bestämmelser kan krävas av behörig statlig hälsovårdsmyndighet.

7.3.2.6.2 Avfall i klass 6.2 (UN 3291)

- (a) (Tills vidare blank.)
- (b) Slutna bulkcontainrar och deras öppningar ska vara vätsketäta genom sin konstruktion. Dessa bulkcontainrar får inte ha porösa invändiga ytor och ska vara fria från repor eller andra egenskaper, som kan leda till skador på de förpackningar de innehåller, förhindra desinficering eller orsaka oavsiktligt läckage.
- (c) Avfall med UN-nummer 3291 ska i den slutna bulkcontainern förvaras i UN-typprovade och UN-godkända, vätsketätt förslutna plastsäckar, som är provade för fasta ämnen i förpackningsgrupp II och märkta enligt 6.1.3.1. Dessa plastsäckar ska vara i stånd att klara provningarna av riv- och slaghållfasthet enligt ISO 7765-1:1988, "Plast - Film och folie - Bestämning av slaghållfasthet med fallande dornmetoden - Del 1: Trappstegsmetoder", och ISO 6383-2:1983, "Plast - Film och folie - Bestämning av rivhållfasthet - Del 2: Elmendorf-metoden". Varje plastsäck ska ha en slaghållfasthet på minst 165 g och en rivhållfasthet på minst 480 g, både parallellt med och vinkelrätt mot plastsäckens längdriktning. Nettovikten för en sådan plastsäck får uppgå till högst 30 kg.
- (d) Enstaka föremål med vikt över 30 kg, som nedsmutsade madrasser, får transporteras utan plastsäck med social- och hälsovårdens produkttillsynscentrals tillstånd.
- (e) Avfall med UN-nummer 3291, som innehåller vätskor, får endast transporteras i plastsäck, som innehåller tillräckligt med absorberande material för att suga upp totala mängden vätska, utan att något av den kommer ut i bulkcontainern.
- (f) Avfall med UN-nummer 3291, som innehåller vassa föremål, får endast transporteras i UN-typprovade och UN-godkända styva förpackningar, vilka uppfyller bestämmelserna i förpackningsinstruktion P621, IBC620 eller LP621.
- (g) Styva förpackningar enligt förpackningsinstruktion P621, IBC620 eller LP621 får även användas. De ska vara ordentligt säkrade för att förhindra skador under

normala transportförhållanden. Avfall i styva förpackningar och plastsäckar, som transporteras tillsammans i samma slutna bulkcontainer, ska vara tillräckligt åtskilda, t ex genom lämpliga styva avspärningar eller skiljeväggar, nät eller annan säkringsmateriel, för att förhindra skador på förpackningarna under normala transportförhållanden.

- (h) Avfall med UN-nummer 3291 i plastsäckar får inte komprimeras så kraftigt i slutna bulkcontainrar att säckarna inte längre är täta.
- (i) Efter varje transport ska den slutna bulkcontainern granskas beträffande läckage och utspillt gods. Om avfall med UN-nummer 3291 läckt ut och spillts i en sluten bulkcontainer, får denna användas igen först efter grundlig rengöring och om nödvändigt desinficerats eller sanerats med lämpligt medel. Med undantag av medicinskt eller veterinärmedicinskt avfall får inget annat gods transporteras tillsammans med avfall med UN-nummer 3291. Sådant annat avfall, som transporteras i samma slutna bulkcontainer, ska undersökas beträffande eventuell kontaminering.

7.3.2.7 *Ämnen tillhörande klass 7*

Beträffande transport av oförpackade radioaktiva ämnen, se 4.1.9.2.3.

7.3.2.8 *Transport av gods i klass 8*

Gods i denna klass ska transporteras i vattentäta bulkcontainrar.

7.3.3 *Särbestämmelser för transport i bulk vid tillämpning av 7.3.1.1 (b)*

Följande särbestämmelser är tillämpliga, när de är angivna för en benämning i kapitel 3.2, tabell A, kolumn 17:

- VW1 Transport i bulk är tillåten i täckta vagnar, presenningsförsedda vagnar, i vagnar med öppningsbart tak, i slutna containrar eller i presenningsförsedda storcontainrar.
- VW2 Transport i bulk är tillåten i vagnar av metall med öppningsbart tak, i slutna storcontainrar av metall, eller i vagnar eller storcontainrar av metall med ej brännbara presenningar.
- VW3 Transport i bulk är tillåten i vagnar med presenning eller presenningsförsedda storcontainrar med tillräcklig ventilation eller i vagnar med öppningsbart tak. Det ska säkerställas genom lämpliga åtgärder att inget av innehållet, särskilt komponenter i vätskeform, kan komma ut.
- VW4 Transport i bulk är tillåten i vagnar av metall med presenning, i vagnar av metall med öppningsbart tak, i slutna containrar av metall, eller i presenningsförsedda storcontainrar av metall. För UN 2008, 2009, 2210, 2545, 2546, 2881, 3189 och 3190 är transport i bulk tillåten endast för fast avfall.
- VW5 Transport i bulk är tillåten i särskilt utrustade vagnar och containrar. Kärn i dessa särskilt inredda vagnar och containrar och deras förslutningar ska uppfylla de allmänna förpackningsbestämmelserna i 4.1.1.1, 4.1.1.2 och 4.1.1.8. Öppningar som används för lastning och lossning ska kunna förslutas lufttätt.
- VW6 Transport i bulk är tillåten i vagnar med öppningsbart tak eller i slutna storcontainrar.
- VW7 Transport i bulk är tillåten i täckta vagnar, i vagnar med presenning, i vagnar med öppningsbart tak, i slutna storcontainrar eller i presenningsförsedda storcontainrar endast om ämnet förekommer i stycken.

- VW8 Transport i bulk är tillåten i slutna containrar, i vagnar eller storcontainrar, försedda med täta, svårantändliga presenningar eller i vagnar med öppningsbart tak.
- Vagnar och containrar ska vara byggda så att de transporterade ämnena inte kan komma i kontakt med trä eller annat brännbart material, eller så ska golv och väggar av trä eller annat brännbart material genomgående vara försedda med en tät, ej brännbar ytbeläggning eller vara bestrukna med natriumsilikat eller någon likvärdig produkt.
- VW9 Transport i bulk är tillåten i vagnar med presenning, i presenningsförsedda storcontainrar, i vagnar med öppningsbart tak eller i slutna storcontainrar.
- För ämnen i klass 8 ska vagnar och containrar vara utrustade med en ändamålsenlig, tillräckligt stadig innerbeklädnad.
- VW10 Transport i bulk är tillåten i vagnar med presenning, i presenningsförsedda storcontainrar, i vagnar med öppningsbart tak eller i slutna storcontainrar. Vagnar och containrar ska vara täta eller tätas med t.ex. en ändamålsenlig, tillräckligt stadig innerbeklädnad.
- VW11 Transport i bulk är tillåten i särskilt utrustade vagnar och storcontainrar. Kärli i dessa särskilt inredda vagnar och containrar ska vara byggda så att öppningar avsedda för lastning och lossning kan förslutas lufttätt. Ämnen ska fyllas i kärlna på ett sådant sätt att fara för människor, djur och miljö undviks.
- VW12 Ämnen, för vilka transport i cisternvagn, UN-tank eller tankcontainer är olämplig på grund av ämnets höga temperatur och densitet, får transporteras i specialvagnar eller specialcontainrar, vilka uppfyller riktlinjer fastställda av säkerhetsteknikcentralen. Specialvagnar eller -containrar kan också uppfylla riktlinjer fastställda av andra i RID/ADR-bestämmelserna avsedda behöriga myndigheter.
- Anm. Vid internationella RID-transporter fastställas riktlinjer av behörig myndighet i ursprungslandet. Är ursprungslandet inte medlemsstat i COTIF, ska de fastställda villkoren godtas av behörig myndighet i den första av sändningen berörda medlemsstaten i COTIF.*
- VW13 Transport i bulk är tillåten i särskilt utrustade vagnar och containrar enligt riktlinjer fastställda av säkerhetsteknikcentralen. Specialvagnar eller -containrar kan också uppfylla riktlinjer fastställda av andra i RID/ADR-bestämmelserna avsedda behöriga myndigheter.
- Anm. Vid internationella RID-transporter fastställas riktlinjer av behörig myndighet i ursprungslandet. Är ursprungslandet inte medlemsstat i COTIF, ska de fastställda villkoren godtas av behörig myndighet i den första av sändningen berörda medlemsstaten i COTIF.*
- VW14 (1) Förbrukade batterier får transporteras i bulk i särskilt utrustade vagnar eller containrar. Storcontainrar av plast får inte användas. Småcontainrar av plast ska vid $-40\text{ }^{\circ}\text{C}$ fullastade klara ett fallprov platt mot botten på en hård yta från 0,8 m höjd utan att brott uppstår
- Anm. Vid internationella RID-transporter ska småcontainrar av plast vid $-18\text{ }^{\circ}\text{C}$ fullastade klara ett fallprov platt mot botten på en hård yta från 0,8 m höjd utan att brott uppstår.*
- (2) Lastutrymmena i dessa vagnar eller containrar ska vara av stål som är beständigt mot de frätande ämnen som finns i batterierna. Mindre beständiga stål får användas om antingen väggjockleken är tillräckligt stor eller om det finns en beläggning eller beklädnad av plast som är

beständig mot de frätande ämnena. Lastutrymmena i vagnar eller containrar ska vara konstruerade så att de klarar eventuell restelektricitet och slag och stötar från batterierna.

Anm. Stål anses beständigt om det uppvisar en största avfrätning av 0,1 mm per år under påverkan av de frätande ämnena.

- (3) Genom konstruktiva åtgärder ska säkerställas att inget läckage av frätande ämnen sker från lastutrymmen i vagnar eller containrar under transport. Öppna lastutrymmen ska täckas med ett material som är beständigt mot de frätande ämnena.
- (4) Lastutrymmen i vagnar eller containrar med tillhörande utrustning ska kontrolleras före lastning. Vagnar eller containrar med skadade lastutrymmen får inte lastas.
Lastutrymmen i vagnar eller containrar får inte lastas över höjden på väggarna.
- (5) I lastutrymmen i vagnar eller containrar får inte finnas batterier med olika ämnen eller annat gods som kan reagera farligt med varandra (se definition på farlig reaktion i 1.2.1).

Inga farliga rester av frätande ämnen från batterierna får häfta vid utsidan av lastutrymmen i vagnar eller containrar under transport.

VW15 Transport i bulk av fasta ämnen eller blandningar (såsom preparat, beredningar och avfall), som innehåller högst 1000 mg/kg av ämnen med det tillordnade UN-numret, är tillåten i täckta vagnar, vagnar med öppningsbart tak, presenningsförsedda vagnar, slutna containrar eller presenningsförsedda storcontainrar med kompletta väggar.

Vagnarna eller containrarna ska vara läckagesäkra eller ha tätats, exempelvis genom en ändamålsenlig, tillräckligt stadig innerbeklädnad.

VW16 Transport i bulk är tillåten under villkoren i 4.1.9.2.3.

VW17 Transport i bulk av SCO-I-föremål är tillåten under villkoren i 4.1.9.2.3.

KAPITEL 7.4
BESTÄMMELSER FÖR TRANSPORT I TANK

Farligt gods får transporteras i tank, endast om en tankkod är angiven i kapitel 3.2, tabell A, kolumn 10 eller 12, eller strålsäkerhetscentralen (klass 7) eller säkerhetsteknikcentralen (alla andra klasser) har utfärdat ett godkännande enligt 6.7.1.3. Transporten ska ske enligt bestämmelserna i kapitel 4.2 eller 4.3.

KAPITEL 7.5
BESTÄMMELSER FÖR
LASTNING, LOSSNING OCH HANTERING

7.5.1 Allmänna bestämmelser

Anm. I detta avsnitt betraktas placering av en container, bulkcontainer, tankcontainer, UN-tank eller ett vägfordon på en vagn som lastning och borttagande av den som lossning.

7.5.1.1 För lastning av godset ska de för avsändningsstationen gällande bestämmelserna iakttagas, såvida inga särbestämmelser för vissa ämnen anges i detta kapitel.

Anm. Vid internationella RID-transporter för lastning av godset ska de för avsändningsstationen gällande bestämmelserna iakttagas, såvida inga särbestämmelser för vissa ämnen anges i kapitel 7.5 i RID.

7.5.1.2 Lastning får inte utföras om:

- granskning av handlingarna, eller
- en visuell kontroll av vagnen eller eventuella storcontainrar, bulkcontainrar, tankcontainrar, UN-tankar eller vägfordon, liksom av deras utrustning som används vid lastning och lossning

visar att vagnen, en storcontainer, en bulkcontainer, en tankcontainer, en UN-tank eller ett vägfordon deras utrustning inte uppfyller gällande bestämmelser.

7.5.1.3 Lossning får inte ske om ovannämnda kontroll visar på brister som kan påverka säkerheten eller transportskyddet vid lossning. Före lastning ska vagnen eller containern kontrolleras invändigt och utvändigt för att säkerställa att inga skador föreligger, vilka skulle kunna inverka på funktionen vagnen eller containern eller på de kollin som ska lastas.

7.5.1.4 Enligt särbestämmelserna i 7.5.11 och vad som anges i kapitel 3.2, tabell A, kolumn 18, får visst farligt gods endast befordras som vagnslast eller komplett last.

7.5.1.5 Om riktningspilar är föreskrivna, ska kollina orienteras i överensstämmelse med sådan märkning.

Anm. Flytande farligt gods ska, där så är möjligt, lastas under torrt farligt gods.

7.5.2 Förbud mot samlastning

7.5.2.1 Kollin med olika etiketter får lastas tillsammans i samma en vagn eller container, endast om samlastningen är tillåten enligt nedanstående tabell, utgående från etiketterna som de har.

Samlastningsförbudet för kollin gäller även för samlastning av kollin och småcontainrar samt för samlastning av småcontainrar i en vagn eller storcontainer, i vilken småcontainrar transporteras.

Anm. Enligt 5.4.1.4.2 ska separata godsdeklarationer utfärdas för sändningar, som inte får lastas tillsammans i samma vagn eller container.

Etikett	1	1.4	1.5	1.6	2.1, 2.2, 2.3	3	4.1	4.1 +1	4.2	4.3	5.1	5.2	5.2 +1	6.1	6.2	7A, B, C	8	9			
1	se 7.5.2.2										d							b			
1.4					a	a	a		a	a	a	a		a	a	a	a	a	a	a, b, c	
1.5																					b
1.6																					b
2.1, 2.2, 2.3		a			X	X	X		X	X	X	X		X	X	X	X	X			
3		a			X	X	X		X	X	X	X		X	X	X	X	X			
4.1		a			X	X	X		X	X	X	X		X	X	X	X	X			
4.1 +1								X													
4.2		a			X	X	X		X	X	X	X		X	X	X	X	X			
4.3		a			X	X	X		X	X	X	X		X	X	X	X	X			
5.1	d	a			X	X	X		X	X	X	X		X	X	X	X	X			
5.2		a			X	X	X		X	X	X	X	X	X	X	X	X	X			
5.2+1												X	X								
6.1		a			X	X	X		X	X	X	X		X	X	X	X	X			
6.2		a			X	X	X		X	X	X	X		X	X	X	X	X			
7A, B, C		a			X	X	X		X	X	X	X		X	X	X	X	X			
8		a			X	X	X		X	X	X	X		X	X	X	X	X			
9	b	a, b, c	b	b	X	X	X		X	X	X	X		X	X	X	X	X			

x Samlastning är tillåten.

^a Samlastning med ämnen och föremål i samhanteringsgrupp 1.4S är tillåten.

^b Samlastning med gods i klass 1 och livräddningsutrustning i klass 9 (UN 2990 och 3072) är tillåten.

^c Samlastning av gasgeneratorer för krockkuddar, krockkuddmoduler eller bältesförsträckare i riskgrupp 1.4, samhanteringsgrupp G (UN 0503) med krockkuddar, krockkuddmoduler eller bältesförsträckare i klass 9 (UN 3268) är tillåten.

^d Samlastning av sprängämnen (utom UN 0083 blandsprängämne, typ C) med ammoniumnitrat (UN 1942 och 2067) och nitrater av alkalimetaller (t.ex. UN 1486) och nitrater av alkaliska jordartsmetaller (t.ex. UN 1454) är tillåten, förutsatt att enheten betraktas som sprängämnen i klass 1, vad beträffar placering av storetiketter, godsseparation, lastplanering och högsta tillåtna last.

7.5.2.2

Kollin, som innehåller ämnen och föremål i klass 1 och är försedda med etikett enligt förlaga nr 1, 1.4, 1.5 eller 1.6, men som är tillordnade olika samhanteringsgrupper, får inte samlastas i samma vagn eller container, såvida inte samlastning är tillåten för aktuella samhanteringsgrupper enligt nedanstående tabell.

Samhanteringsgrupp	A	B	C	D	E	F	G	H	J	L	N	S
A	x											
B		x		^a								x
C			x	x	x		x				^{b, c}	x
D		^a	x	x	x		x				^{b, c}	x
E			x	x	x		x				^{b, c}	x
F						x						x
G			x	x	x		x					x
H								x				x
J									x			x
L										^d		
N			^{b, c}	^{b, c}	^{b, c}						^b	x
S		x	x	x	x	x	x	x	x		x	x

x samlastning tillåten.

^a Kollin med föremål i samhanteringsgrupp B och kollin med ämnen och föremål i samhanteringsgrupp D får samlastas i en vagn eller i en container, förutsatt att de är effektivt åtskilda, så att det inte finns någon risk att en explosion överförs från föremål i samhanteringsgrupp B till ämnen och föremål i samhanteringsgrupp D. Separationen ska verkställas genom användning av skilda utrymmen eller genom att ett av de två slagen av explosiva ämnen eller föremål placeras i ett särskilt inneslutningssystem. Båda separationsmetoderna ska vara godkända av säkerhetsteknikcentralen.

^b Olika slag av föremål i klass 1.6N, får samlastas som föremål i klass 1.6N endast om det visats genom provning eller analogislutsatser att ingen extra detonationsrisk genom överföring föreligger bland föremålen. I annat fall ska de behandlas som föremål i riskgrupp 1.1.

^c Om föremål i samhanteringsgrupp N samlastas med ämnen eller föremål i samhanteringsgrupp C, D eller E, ska föremålen i samhanteringsgrupp N behandlas som om de hade egenskaper enligt samhanteringsgrupp D.

^d Kollin med ämnen och föremål i samhanteringsgrupp L får samlastas i en vagn eller en container med kollin med ämnen och föremål av samma slag i denna samhanteringsgrupp.

7.5.2.3 (Tills vidare blank.)

7.5.3 Skyddsvagnar och lastning av containrar på vagnar

Ann. Bestämmelserna om skyddsvagnarna tillämpas inte på rangeringsarbete om högsta tillåtna hastigheten är 35 km/h.

7.5.3.1 Varje vagn eller storcontainer som innehåller ämnen eller föremål i klass 1 och har försetts med storetiketter enligt förlaga nr 1, 1.5 eller 1.6 ska åtskiljas med åtminstone två tvåaxlade skyddsvagnar eller en fyr- eller fleraxlad skyddsvagn från vagnar, storcontainers eller tankcontainers som har försetts med etikett nr 2.1, 3, 4.1, 4.2, 4.3, 5.1 eller 5.2. Som skyddsvagn får endast användas en sådan lastad eller tom godsvagn som inte är försedd med storetiketter enligt förlaga nr 2.1, 3, 4.1, 4.2, 4.3, 5.1 eller 5.2.

Då specialmateriel används uppfylls kraven på detta skyddsavstånd också om det mellan buffertplattorna eller storcontainers väggar finns

- (a) ett avstånd på minst 18 meter, eller
- (b) två tvåaxliga eller en fyr- eller fleraxlig vagn.

Ann. Internationella RID-bestämmelser definieras endast minimiskyddsavstånden.

7.5.3.2 (Tills vidare blank.)

7.5.3.3 En cisternvagn som är försedd med storetikett enligt förlaga nr 2.3 och en vagn som transporterar en tankcontainer ska med minst två skyddsvagnar åtskiljas från en lastad cisternvagn som är försedd med storetikett enligt förlaga nr 2.1 eller 3 och en vagn som transporterar en tankcontainer.

En cisternvagn som är försedd med storetikett enligt förlaga nr 2.1 och en vagn som transporterar en tankcontainer ska med minst två skyddsvagnar åtskiljas från en annan cisternvagn som är försedd med storetikett enligt förlaga nr 3 och 6.1 och en vagn som transporterar en tankcontainer.

En cisternvagn som är försedd med storetikett enligt förlaga nr 2.1 eller 2.3 och en vagn som transporterar en tankcontainer ska med minst två skyddsvagnar åtskiljas från ett lok och slutet av tåget.

Dessa bestämmelser gäller dock inte:

- (a) tomma icke-rengjorda cisternvagnar och tankcontainrar som är försedda med nämnda etiketter, och inte heller
- (b) vagnar som är lastade med dieselolja, gasolja och lätt och tung brännolja (UN-nummer 1202, etikett nr 3) samt vagnar i skytteltrafik mellan Finland och Ryssland som är lastade med ämnen som motsvarar ovannämnda bränslen.

Anm. I internationella RID-bestämmelser ingår inte 7.5.3.3.

7.5.3.4

Skyddsvagn betyder i avsnitten 7.5.3.3 – 7.5.3.4 en tvåaxlad vagn. En fyr- eller fleraxlad skyddsvagn kan ersätta två tvåaxlade skyddsvagnar. Som skyddsvagn får endast användas en sådan en tom eller vagn som inte är försedd med en storetikett enligt förlaga nr 2.1, 2.3, 3, 4.1, 4.2, 4.3, 5.1 eller 5.2.

Som skyddsvagn får användas en med dieselolja, gasolja och lätt och tung brännolja (UN-nummer 1202, etikett nr 3) lastad vagn. Detta gäller också sådana vagnar i skytteltrafik mellan Finland och Ryssland som är lastade med ovannämnda bränslen motsvarande ämnen.

Vagnar som är lastade med samma ämne behöver inte skiljas åt med en skyddsvagn, även om bägge vagnarna är försedda med många olika storetiketter.

Anm. Internationella RID-bestämmelser ingår inte 7.5.3.4.

7.5.4

Försiktighetsåtgärder med avseende på livsmedel, andra konsumtionsvaror och djurfoder

Om särbestämmelsen CW 28 anges för ett ämne eller föremål i kapitel 3.2, tabell A, kolumn 18, ska följande försiktighetsåtgärder vidtas för livsmedel, andra konsumtionsvaror och djurfoder:

Kollin samt tömda, ej rengjorda förpackningar, inklusive storförpackningar och IBC-behållare, med etiketter enligt förlaga nr 6.1 eller 6.2 och sådana med etiketter enligt förlaga nr 9, vilka innehåller gods med UN 2212, 2315, 2590, 3151, 3152 eller 3245, får i vagnar, i containrar och på lastnings-, lossnings- och omlastningsplatser inte staplas på eller stuvras i omedelbar närhet av kollin, som man vet innehåller livsmedel, andra konsumtionsvaror eller djurfoder.

Om kollin, försedda med dessa etiketter, måste lastas i omedelbar närhet av kollin som man vet innehåller livsmedel, andra konsumtionsvaror eller djurfoder ska de hållas åtskilda från dessa:

- (a) genom hela skiljeväggar, vilka ska vara minst lika höga som kollina med ovanstående etiketter, eller
- (b) genom kollin som inte är försedda med etiketter enligt förlaga nr 6.1, 6.2 eller 9, eller genom kollin som är försedda med etiketter enligt förlaga nr 9, men inte innehåller gods med UN 2212, 2315, 2590, 3151, 3152 eller 3245, eller
- (c) genom ett avstånd av minst 0,8 m,

såvida inte kollina med ovan angivna etiketter är ytterligare förpackade eller fullständigt täckta (t ex med folie, pappskivor eller andra åtgärder).

7.5.5 (Tills vidare blank.)

7.5.6 (Tills vidare blank.)

7.5.7 Hantering och stuvning

7.5.7.1 Där det är ändamålsenligt ska vagnen eller containern utrustas med anordningar för att möjliggöra säkring och hantering av det farliga godset. Kollin, som innehåller farliga ämnen och oförpackade farliga föremål, ska säkras genom lämpliga åtgärder för att hålla godset på plats (såsom surrningsband, förstängningsskivor och ställbara förstängningsdon) i vagnen eller containern på ett sätt som förhindrar all förskjutning under transport, som skulle ändra kollinas orientering eller orsaka att de blir skadade. Om farligt gods transporteras med annat gods (t ex tunga maskiner eller häckar), ska allt gods fixeras säkert eller packas i vagnar och containrar så att utsläpp av farligt gods förhindras. Förskjutning av kollin kan också förhindras genom att fylla tomrum med stämplingsmaterial eller genom förstängning och låsning. Där lastsäkring av typen surring och band används, får dessa inte spännas för hårt så att de orsakar skador eller deformation hos kollit.

7.5.7.2 Kollin får inte staplas om de inte är konstruerade för detta. Då olika typer av kollin som är konstruerade för stapling ska samlastas, ska deras förmåga till stapling övervägas. Om det är nödvändigt ska underliggande kollin skyddas genom användning av lastupptagande anordningar.

7.5.7.3 Under lastning och lossning ska kollin som innehåller farligt gods skyddas från att skadas.

Anm. Särskild uppmärksamhet ska ägnas hanteringen av kollin under deras förberedelse för transport, typen av vagn eller container i vilken de ska transporteras och sättet för lastning och lossning, så att oavsiktliga skador inte orsakas genom att kollina släpas eller hanteras ovarsamt.

7.5.8 Rengöring efter lossning

7.5.8.1 Om det efter lossning av en vagn eller container i vilken funnits förpackat farligt gods, konstateras att en del av innehållet läckt ut, så ska vagnen eller containern rengöras så snart som möjligt och i vart fall innan den lastas på nytt.

Om rengöring på platsen inte är möjlig ska vagnen eller containern under iakttagande av tillräcklig säkerhet flyttas till närmaste lämpliga plats, där rengöring kan utföras.

Tillräcklig säkerhet vid transporten föreligger när lämpliga åtgärder vidtagits som förhindrar okontrollerad spridning av utläckt farligt gods.

7.5.8.2 Vagnar eller containrar som haft last av farligt gods i bulk, ska innan de lastas på nytt rengöras på lämpligt sätt, om inte den nya lasten består av samma farliga gods som den föregående.

7.5.9 (Tills vidare blank.)

7.5.10 Rangeringsarbete

Anm. I internationella RID-bestämmelser ingår inte 7.5.10.

7.5.10.1 Under rangeringsarbete är högsta tillåtna hastigheten 35 km/h vid transport av vagnar försedda med rangeringsetikett enligt förlaga nr 13 eller 15.

7.5.10.2 Vagnar som är försedda med rangeringsetikett enligt förlaga nr 13 och lastade med farliga ämnen samt tömda, icke rengjorda cisternvagnar som använts för transport av ammoniak, klor eller svaveldioxid och vagnar som är lastade med tömda tankcontainrar som använts för transport av ammoniak, klor eller svaveldioxid ska rangeras ner från en rangerrygg skjutsade av ett lok eller med bemanning vid bromsen.

När ovan nämnda vagnar rangeras i vagngrupper bestående av flera vagnar ska bemanning finnas vid minst en hand- eller fotbroms i den första vagnen i varje grupp av tre vagnar. Bestämmelserna i denna punkt behöver inte tillämpas på rangerryggar som Järnvägsverket definierat skilt för sig, då man med hjälp av tekniska anordningar vid rangering uppnår minst motsvarande säkerhetsnivå.

- 7.5.10.3 En vagn som ska rangeras från en rangerrygg med skjutsning av ett lok eller med bemanning vid bromsen ska med en bromssko på två olika skenor skyddas mot stötar av vagnar som rangeras från en rangerrygg. Denna skyddsåtgärd är emellertid onödig om det finns minst tre andra vagnar som skydd på spåret. Bestämmelserna i denna punkt behöver inte tillämpas på rangerryggar som Järnvägsverket definierat skilt för sig, då man med hjälp av tekniska anordningar vid rangering uppnår minst motsvarande säkerhetsnivå.

Vagnar som är försedda med rangeringsetiketter enligt förlaga nr 13 och lastade med farliga ämnen får inte släng- eller knyckskjutas. Dessa vagnar ska med en bromssko på två olika skenor skyddas mot stötar av vagnar som slängskjutas. Detta skydd är emellertid onödigt om det finns minst tre andra vagnar som skydd på spåret.

- 7.5.10.4 Vagnar som är försedda med rangeringsetikett enligt förlaga nr 15 ska rangeras ner från en rangerrygg med skjutsning av ett lok. Dessa vagnar ska inte slängskjutas mot andra vagnar och de ska skyddas mot stötar av andra vagnar.

7.5.11 Tillägsbestämmelser för vissa klasser eller godsslag

Utöver bestämmelserna i 7.5.1 - 7.5.4 och 7.5.8 gäller följande särbestämmelser, om de finns angivna för en benämning i kapitel 3.2, tabell A, kolumn 18.

CW1 Golven i vagnar och containrar ska rengöras grundligt av avsändaren före lastning.

I vagnens eller containerns inre får inga metallföremål finnas som inte hör till vagnen eller containern.

Dörrar och fönster (ventilkaffar) i vagnarna ska hållas stängda.

Kollin ska lastas och säkras i vagnar eller containrar så att de inte kan röra sig eller förskjutas. De ska skyddas mot alla slags nötning och stötar.

CW2 (Tills vidare blank.)

CW3 (Tills vidare blank.)

CW4 Ämnen och föremål i samhanteringsgrupp L ska endast transporteras som vagnslast eller komplett last.

CW5 -

CW8 (Tills vidare blanka.)

CW9 Kollin får inte kastas eller utsättas för stötar.

CW10 Gasflaskor enligt definition i 1.2.1 ska läggas parallellt med eller vinkelrätt mot vagnens eller containerns längsaxel. I närheten av gavelväggarna ska de dock lastas vinkelrätt mot längsaxeln.

Korta gasflaskor med stor diameter (ca 30 cm eller mer) får även placeras i längsled, varvid ventilernas skyddsanordningar ska peka mot vagnens eller containerns mitt.

Gasflaskor, som är tillräckligt stabila eller transporteras i lämpliga anordningar som skyddar dem mot vältning, får lastas i upprätt läge.

Liggande gasflaskor ska vara fastkilade, fastbundna eller fästa på ett säkert och ändamålsenligt sätt, så att de inte kan förskjutas.

Rullningsbara tryckkärl ska läggas med sin längsaxel parallell med vagnens eller containerns långsidor och säkras mot rörelse i sidled.

- CW11 Kärlden ska alltid lastas i den position som de är konstruerade för, och de ska vara skyddade mot varje risk att skadas av andra kollin.
- CW12 Om föremålen lastas på pall, och pallarna staplas, ska varje pallager fördelas likformigt på det underliggande, om så behövs genom inlägg av ett material med tillräcklig hållfasthet.
- CW13 Om ämnen läckt ut och spridits i en vagn eller en container, så får denna användas igen först efter grundlig rengöring och i förekommande fall desinficering och sanering. Allt annat gods och föremål som transporterats i samma vagn eller container ska kontrolleras med avseende på eventuell förorening.
- CW14 (Tills vidare blank.)
- CW15 (Tills vidare blank.)
- CW16 Sändningar med UN 1749 klortrifluorid med bruttovikt över 500 kg får endast transporteras som vagnslast eller komplett last, och då endast upp till en vikt av 5000 kg per vagn eller storcontainer.
- CW17 Kollin med ämnen i denna klass, för vilka en bestämd omgivningstemperatur ska hållas, får endast transporteras som vagnslast eller komplett last. Transportvillkoren ska överenskommas mellan avsändare och transportör
- CW18 Kollina ska vara stuvade så att de är lätt tillgängliga.
- CW19 -
- CW21 (Tills vidare blanka.)
- CW22 Vagnar och storcontainrar ska rengöras grundligt före lastning.
Kollin ska lastas så att en obehindrad luftcirkulation i lastutrymmet tillgodoser likformig temperatur i lasten. Om över 5000 kg av dessa ämnen lastats i en vagn eller storcontainer, ska lasten delas upp i sektioner av högst 5000 kg, varvid mellanliggande luftspalter av minst 0,05 m ska finnas. Kollina ska vara skyddade mot skador av andra kollin.
- CW23 Vid hantering av dessa kollin ska särskilda åtgärder vidtas så att de inte kommer i kontakt med vatten.
- CW24 Före lastning ska vagnen eller containrar rengöras grundligt och särskilt ska alla brandfarliga rester (halm, hö, papper etc) avlägsnas.
Det är förbjudet att använda lättantändliga material för stuvning av kollin.
- CW25 (Tills vidare blank.)
- CW26 Trädetaljer i vagnen eller containern, vilka kommit i kontakt med dessa ämnen ska avlägsnas och brännas.
- CW27 (Tills vidare blank.)
- CW28 Se 7.5.4.
- CW29 Kollina ska stå upprätt.
- CW30 Vid transport av kylda kondenserade gaser i cisternvagnar, UN-tankar eller tankcontainrar med säkerhetsventiler ska avsändaren och transportören komma överens om transportvillkoren innan godset överlämnas för transport.

CW31 Vagnar eller storcontainrar i vilka ämnen i denna klass transporteras som vagnslast eller komplett last, eller småcontainrar i vilka dessa ämnen transporteras, ska kontrolleras efter lossning med avseende på lastrester.

CW32 (Tills vidare blank.)

CW33 **Anm. 1:** "Kritisk grupp" avser en grupp av personer ur allmänheten, som med avseende på sin exponering från en given strålkälla och en given exponeringsväg är tillräckligt homogen, och som är karakteristisk för enskilda personer, vilka får den högsta effektiva dosen genom den givna exponeringsvägen från den givna strålkällan.

Anm. 2: "Personer ur allmänheten" avser enskilda personer i befolkningen, förutom de som är utsatta för strålning av yrkesmässiga eller medicinska skäl.

Anm. 3: "Personal" utgör alla personer som är sysselsatta hos en arbetsgivare, antingen på heltid, deltid eller tidsbegränsad anställning och som har erkända rättigheter och skyldigheter vad gäller det yrkesmässiga strålskyddet.

(1) **Separation**

(1.1) Kollin, overpack, containrar och tankar, som innehåller radioaktiva ämnen och oförpackade radioaktiva ämnen ska vara separerade under transport:

- (a) från personal i regelbundet nyttjade arbetsområden
 - (i) enligt tabell A nedan, eller
 - (ii) genom ett avstånd som med användning av konservativa modellparametrar är beräknat så att personal som uppehåller sig i området i fråga erhåller mindre än 5 mSv per år,

Anm. Personal, som av strålskyddsskäl har individuell dosövervakning, ska inte beaktas vid bestämningen av separationsavstånd.

- (b) från personer i den kritiska gruppen av allmänheten, i områden dit allmänheten regelbundet har tillträde
 - (i) enligt tabell A nedan, eller
 - (ii) genom ett avstånd som med användning av konservativa modellparametrar är beräknat så att personer i den kritiska gruppen som uppehåller sig i området i fråga erhåller mindre än 1 mSv per år,
- (c) från oframkallad fotografisk film och postsäckar:
 - (i) enligt tabell B nedan, eller
 - (ii) genom ett avstånd som är beräknat så att strålningsexponeringen för oframkallad film vid transport av radioaktiva ämnen begränsas till 0,1 mSv per sändning av sådan film, och

Anm. Postsäckar ska behandlas som om de innehåller oframkallade filmer och plåtar och därför hållas åtskilda från radioaktiva ämnen på samma sätt.

- (d) från annat farligt gods enligt 7.5.2.

Tabell A. Minimiavstånd mellan kollin i kategori II-GUL eller III-GUL och personer

Sammanlagt transportindex högst	Exponeringstid per år (h)			
	Områden till vilka allmänheten har regelbundet tillträde		Områden till vilka allmänheten har regelbundet tillträde	
	50	250	50	250
	Minimiavstånd i meter, om inget avskärmande material finns			
2	1	3	0,5	1
4	1,5	4	0,5	1,5
8	2,5	6	1	2,5
12	3	7,5	1	3
20	4	9,5	1,5	4
30	5	12	2	5
40	5,5	13,5	2,5	5,5
50	6,5	15,5	3	6,5

Tabell B. Minimiavstånd mellan kollin i kategori II-GUL eller III-GUL och kollin med påskriften "FOTO" eller postsäckar

Totala antalet kollin högst		Sammanlagt transportindex högst	Transport eller lagringstid i timmar							
Kategori			1	2	4	10	24	48	120	240
III-GUL	III-GUL		Minimiavstånd i meter							
		0,2	0,5	0,5	0,5	0,5	1	1	2	3
		0,5	0,5	0,5	0,5	1	1	2	3	5
	1	1	0,5	0,5	1	1	2	3	5	7
	2	2	0,5	1	1	1,5	3	4	7	9
	4	4	1	1	1,5	3	4	6	9	13
	8	8	1	1,5	2	4	6	8	13	18
1	10	10	1	2	3	4	7	9	14	20
2	20	20	1,5	3	4	6	9	13	20	30
3	30	30	2	3	5	7	11	16	25	35
4	40	40	3	4	5	8	13	18	30	40
5	50	50	3	4	6	9	14	20	32	45

(1.2) Kollin eller överpack i kategori II-GUL eller III-GUL får ej transporteras i kupéer upptagna av passagerare i personvagnar, med undantag av kupéer som är reserverade för personer med tillstånd att medfölja sådana kollin eller överpack.

(1.3) (Tills vidare blank.)

(2) *Aktivitetsgränser*

Totala aktiviteten i en vagn vid transport av LSA-material eller SCO, i industrikollin av typ 1 (IP-1), typ 2 (IP-2), typ 3 (IP-3) eller oförpackade, ska inte överskrida de i tabell C angivna gränsvärdena.

Tabell C. Gränsvärden för aktivitet i en vagn för LSA-material och SCO i industrikollin eller oförpackade

Slag av ämne eller föremål	Gränsvärden för aktivitet för vagn
LSA-I	obegränsat
LSA-II och LSA-III ej brännbara fasta ämnen	obegränsat
LSA-II och LSA-III brännbara fasta ämnen och alla vätskor och gaser	100 A ₂
SCO	100 A ₂

(3) *Stuvning för transport och mellanlagring*

(3.1) Sändningar ska stuvras säkert.

(3.2) Förutsatt att det genomsnittliga värmeflödet från ytan inte överstiger 15 W/m² och att godset i den närmast omgivningen inte är förpackat i säckar, får ett kolli eller overpack transporteras eller lagras tillsammans med annat förpackat gods utan särskilda stuvningsbestämmelser, såvida inte strålsäkerhetscentralen uttryckligen kräver annat i ett tillämpligt godkännandecertifikat.

(3.3) Lastning i containrar och ansamling av kollin, overpack och containrar ska kontrolleras enligt följande:

- Med undantag av transport som komplett last och transport av LSA-I ska det totala antalet kollin, overpack och containrar på en visst vagn begränsas så att summan av transportindex på vagnen inte överstiger gränsvärdena i tabell D.
- Strålningsnivån under rutinmässiga transportförhållanden får inte överstiga 2 mSv/h på något ställe på utsidan av vagnen och 0,1 mSv/h på något ställe på ett avstånd av 2 m från vagnen, utom för sändningar som komplett last, för vilka tillåten strålningsnivå i vagnens omgivning anges i (3.5) (b) och (c).
- Summan av kriticitetssäkerhetsindex i en container eller på en vagn får inte överstiga de i tabell E angivna värdena.

Tabell D. Gränsvärden för transportindex per container eller vagn som inte används som komplett last

Slag av container eller vagn	Gränsvärde för summan av transportindex per container eller vagn
Småcontainer	50
Storcontainer	50
Vagn	50

Tabell E. Gränsvärden för kriticitetssäkerhetsindex för containrar och vagn med fissila ämnen

Slag av container eller vagn	Gränsvärde för totalsumman av kriticitetssäkerhetsindex	
	ej som komplett transport	som komplett transport
Småcontainer	50	ej tillämpligt
Storcontainer	50	100
Vagn	50	100

- (3.4) Varje kolli eller överpack med transportindex över 10 och varje sändning med kriticitetssäkerhetsindex över 50 får endast transporteras som komplett last.
- (3.5) Strålningsnivån får inte överstiga följande värden för sändningar som transporteras som komplett last:
- (a) 10 mSv/h i någon punkt på utsidan av ett kolli eller överpack, får endast överstiga 2 mSv/h under förutsättning att
 - (i) vagnen är utrustad med en avgränsning, som under rutinmässiga transportförhållanden förhindrar att obehöriga får tillträde till avgränsningens inre,
 - (ii) åtgärder har vidtagits för att säkra kollit eller en överpack så att dess läge inom avgränsningen i vagnen förblir oförändrat under rutinmässig transport, och
 - (iii) ingfen lastning eller lossning företas under förflyttningen,
 - (b) 2 mSv/h i någon punkt på vagnens utsida, inklusive tak- och bottenytor, eller för en öppen vagn i någon punkt som befinner sig på de från vagnens ytterkanter projicerade lodräta planen, lastens övre yta och vagnens nedre ytteryta, och
 - (c) 0,1 mSv/h i någon punkt på avståndet 2 meter från de lodräta plan som bildas av vagnens utvändiga ytor, eller om lasten transporteras på en öppen vagn, i någon punkt på avståndet 2 meter från de genom vagnens ytterkanter projicerade lodräta planen.
- (4) *Separation av kollin med fissila ämnen under transport och mellanlagring*
- (4.1) Alla grupper av kollin, överpack och containrar, som innehåller fissila ämnen och mellanlagras i en förvaringszon, ska begränsas så att den totala summan av kriticitetssäkerhetsindex i gruppen inte överstiger 50. Varje grupp ska förvaras så att ett minsta avstånd av 6 m från andra sådana grupper upprätthålls.
- (4.2) Om summan av kriticitetssäkerhetsindex på en vagn eller i en container i enlighet med tabell E överstiger 50, så ska lagringen ske så att ett minimiavstånd av 6 m hålls till andra grupper av kollin, överpack eller containrar med fissila ämnen eller andra vagnar med radioaktiva ämnen.
- (5) *Skadade eller läckande kollin, kontaminerade förpackningar*
- (5.1) Om ett kolli är uppenbart skadat eller läcker, eller om det kan antas att kollit har läckt eller skadats, ska tillträde till kollit begränsas och en sakkunnig person ska snarast möjligt uppskatta omfattningen av kontaminationen och den därav följande strålningsnivån hos kollit. Omfattningen av granskningen ska utsträckas till kollit, vagnen, angränsande lastnings- och lossningsområden och, om nödvändigt allt annat gods som har transporterats med vagnen. Om nödvändigt ska till skydd för personer, egendom och miljön ytterligare åtgärder vidtas i överensstämmelse med av strålsäkerhetscentralen uppställda krav för att reducera och eliminera följderna av läckaget eller skadan
- (5.2) Kollin som är skadade eller som läcker radioaktivt ämne utöver tillåtna gränsvärden för normala transportförhållanden, får förflyttas under övervakning till en acceptabel tillfällig plats, men ska inte transporteras vidare förrän de reparerats eller rekonstruerats och dekontaminerats.

- (5.3) Vagnar och utrustning, som används regelbundet för transport av radioaktiva ämnen, ska kontrolleras regelbundet för bestämning av kontaminationsnivån. Frekvensen av sådana kontroller ska bero av sannolikheten för kontamination samt omfattningen av transporten av radioaktiva ämnen.
- (5.4) Såvida inget annat anges i stycke (5.5) ska vagnar och utrustning eller delar därav, som vid transport av radioaktiva ämnen har blivit kontaminerade utöver de gränsvärden som anges i 4.1.9.1.2 eller som uppvisar strålningsnivåer på ytan över 5 µSv/h, dekontamineras snarast möjligt av en sakkunnig person och får inte användas på nytt förrän den löst vidhäftande kontaminationen inte överstiger de i 4.1.9.1.2 angivna gränsvärdena och strålningsnivån på grund av fast vidhäftande kontamination på ytorna efter dekontamineringen är under 5 µSv/h på ytan.
- (5.5) Containerar, tankar, IBC-behållare eller vagnar, avsedda för transport av förpackade radioaktiva ämnen som komplett last, ska vara undantagna från bestämmelserna i föregående paragraf (5.4) och i 4.1.9.1.4 enbart med avseende på deras insidor, och endast så länge som de kvarstår i denna specifika användning som komplett last.
- (6) *Övriga bestämmelser*
Vid obeställbarhet hos sändningen ska den lagras på en säker plats, strålsäkerhetscentralen ska snarast möjligt underrättas och en anhållan om anvisningar för det fortsatta agerandet göras.

- CW34 Innan tryckkärl transporteras ska det kontrolleras att trycket inte ökat på grund av eventuell uppkomst av vätgas.
- CW35 Om säckar används som enda förpackning, ska de separeras i tillräcklig mån för att möjliggöra värmeavledning.
- CW36 Kollin ska företrädesvis lastas i öppna eller ventilerade vagnar eller i öppna eller ventilerade containrar. Om detta inte är möjligt, och kollina transporteras i andra täckta vagnar eller slutna containrar, ska lastdörrarna på vagnarna eller containrarna vara försedda med följande märkning, där bokstäverna ska vara minst 25 mm höga:

”VARNING
INGEN VENTILATION
ÖPPNAS FÖRSIKTIGT”^a

Dessa uppgifter ska stå på ett språk som avsändaren anser lämpligt.

^a Warning, no ventilation, open with caution.

KAPITEL 7.6
BESTÄMMELSER FÖR BEFORDRAN
SOM EXPRESSGODS

Farliga gods är tillåtet för transport som expressgods endast om en särbestämmelse med en alfanumerisk kod som börjar med bokstäverna "CE" är angiven för godset i fråga i kapitel 3.2, tabell A, kolumn 19, och vilken uttryckligen tillåter detta transportsätt, under förutsättning att särbestämmelsen i fråga uppfylls.

Anm. I de internationella RID-bestämmelserna grundar sig bestämmelsen om transport som expressgods på 1 § i artikel 5 i bilag C till COTIF.

Följande särbestämmelser är tillämpliga, om de är angivna vid en benämning i kapitel 3.2, tabell A, kolumn 19:

- CE1 Ett expressgodskolli får väga högst 40 kg. Expressgodssändningarna får lastas i järnvägsvagnar, som samtidigt kan nyttjas för personbefordran, endast till en högsta vikt av 100 kg per vagn.
- CE2 Ett expressgodskolli får väga högst 40 kg.
- CE3 Ett expressgodskolli får väga högst 50 kg.
- CE4 Ett expressgodskolli får innehålla högst 45 liter av detta ämne och väga högst 50 kg.
- CE5 Ett expressgodskolli får innehålla högst 2 liter av detta ämne.
- CE6 Ett expressgodskolli får innehålla högst 4 liter av detta ämne.
- CE7 Ett expressgodskolli får innehålla högst 6 liter av detta ämne.
- CE8 Ett expressgodskolli får innehålla högst 12 liter av detta ämne.
- CE9 Ett expressgodskolli får innehålla högst 4 kg av detta ämne.
- CE10 Ett expressgodskolli får innehålla högst 12 kg av detta ämne.
- CE11 Ett expressgodskolli får innehålla högst 24 kg av detta ämne.
- CE12 Ämnet ska vara förpackat i hållbara kärl, om det befordras som expressgods. Ett expressgodskolli får väga högst 25 kg.
- CE13 Endast ädelmetallhaltiga oorganiska cyanider och blandningar med dem får transporteras som expressgods. I så fall ska sammansatta förpackningar med innerförpackningar av glas, plast eller metall enligt 6.1.4.21 användas. Ett expressgodskolli får innehålla högst 2 kg av detta ämne.
- Transport är tillåten i för resande tillgängliga resgodsvagnar eller resgodskupéer, om genom lämpliga åtgärder åtkomst av obehöriga undviks.
- CE14 Endast sådana ämnen får sändas som expressgods, för vilka en viss omgivningstemperatur inte behöver hållas. I så fall ska följande mängdbegränsningar hållas:
- för ämnen som inte omfattas av UN 3373: upp till 50 ml per kolli för vätskor och upp till 50 g per kolli för fasta ämnen,
 - för ämnen som omfattas av UN 3373: upp till de i 4.1.4.1, förpackningsinstruktion P650, angivna mängderna,
 - med kroppsdelar eller organ: ett kolli får väga högst 50 kg.
- CE15 För expressgods-kollin får summan av på etiketterna angivna transportindex i en resgodsvagn eller resgodskupé uppgå till högst 10. Transportören får avgöra leveranstidpunkt för sändningen för kollin i kategori III-GUL. Ett expressgodskolli får väga högst 50 kg.

KAPITEL 7.7
MEDFÖRANDE AV FARLIGT GODS SOM HANDBAGAGE
ELLER I/PÅ FORDOR (BIL PÅ TÅG)

Ann. 1. Enligt artikel 12 § 4 i de enhetliga rättsbestämmelserna för fördraget om internationell järnvägsbefordran av personer (CIV – bihang A till COTIF) och artikel 5 i bihang C (RID) till COTIF är farligt gods som handbagage, resgods eller i/på fordon (bil på tåg) tillåtet endast enligt villkoren i RID.

Ann. 2. Ytterligare inskränkningar inom ramen för järnvägstrafikföretagens privaträttsliga transportvillkor berörs inte.

Ann. 3. Farliga ämnen och föremål som transporteras som passagerares resgods tillämpas vad som i 6 § förordningen (195/2002) om transport av farliga ämnen på järnväg bestäms.

Farligt gods får transporteras i/på fordon (bil på tåg) endast om undantagsbestämmelserna enligt 1.1.3.1 a) eller b), 1.1.3.2 b), d) eller f), 1.1.3.3 eller 1.1.3.7 är tillämpliga.

Oxygen (UN 1072 SYRE (OXYGEN), KOMPRIMERAD eller UN 1073 SYRE (OXYGEN), KYLD, FLYTANDE) som passagerare behöver av medicinskt skäl under resan får transporteras med avvikelse från bestämmelserna i denna bilaga på följande sätt: Gasflaskorna ska motsvara föreskrifterna i dessa bestämmelser för konstruktion, kontroll, godkännande och märkning. Andra föreskrifter i denna förordning behöver inte tillämpas.

Ann. I de internationella RID-bestämmelserna ingår inte det sista momentet.